

∞ INFINITY BY **Shark.**

**OWNER'S MANUAL
MANUAL DEL USUARIO
MANUEL D'UTILISATION**
Model- Modelo-Modèle: NV31
120V., 60Hz., 12 Amps



USA: EURO-PRO Operating LLC
94 Main Mill Street, Door 16
Plattsburgh, NY 12901

Canada: EURO-PRO Operating LLC
4400 Bois Franc
St. Laurent, QC H4S 1A7

Tel.: 1 (888) 866-9600
www.infinityvac.com

EURO-PRO 

GARANTIE LIMITÉE DEUX (2) ANS

EURO-PRO Operating LLC garantit ce produit contre les défauts de pièces et main d'oeuvre pour une période de deux (2) ans à compter de la date d'achat originale lorsqu'il est utilisé dans le cadre d'un usage normal domestique, conforme aux conditions, aux exclusions et aux exceptions suivantes.

Si votre appareil ne fonctionne pas correctement alors qu'il est utilisé dans des conditions normales d'un usage domestique pendant la période de garantie, retournez l'appareil et les accessoires au complet, port payé, à :

Aux États-Unis: **EURO-PRO Operating LLC**, 94 Main Mill Street, Door 16, Plattsburgh, N.Y., 12901
Canada : **EURO-PRO Operating LLC**, 4400 Bois Franc, St Laurent, Québec H4S 1A7

Si l'appareil présente un défaut de pièce ou de main-d'oeuvre, **EURO-PRO Operating LLC** le réparera ou le remplacera gratuitement. Un justificatif de la date d'achat et 14,95\$ pour les frais correspondant à la manutention et à l'envoi de retour doit être inclus. *

Les accessoires consommables incluant, sans limitation, les réceptacles à poussière et les brosses qui nécessitent un remplacement normal sont spécifiquement exclus de la garantie.

La responsabilité d'**EURO-PRO Operating LLC** n'est limitée qu'au coût de la réparation ou du remplacement de l'appareil, à notre discrétion. Cette garantie ne couvre pas l'usure normale des pièces et ne s'applique pas aux appareils altérés ou qui ont été utilisés à des fins commerciales. Cette garantie limitée exclut les dommages causés par la mauvaise utilisation, l'abus, la manipulation négligente ainsi que les dommages liés à un emballage inadéquat ou à une mauvaise manutention en transit. Cette garantie ne couvre pas les dommages ou les défauts provoqués par ou résultant du transport ou de réparations, de maintenance ou de modifications du produit ou de n'importe laquelle de ses pièces, réalisées par un personnel de réparation non agréé par **EURO-PRO Operating LLC**.

Cette garantie couvre l'acheteur initial du produit et exclut toutes autres garanties légales et/ou conventionnelles. La responsabilité de **EURO-PRO Operating LLC**, le cas échéant, est limitée aux obligations spécifiques assumées expressément selon les termes de la garantie limitée. En aucun cas **EURO-PRO Operating LLC** ne sera tenue responsable de dommages circonstanciels ou consécutifs ou de toute autre nature. Certaines provinces n'autorisent pas l'exclusion ou limitation de dommages circonstanciels ou consécutifs, auquel cas cette disposition ne s'appliquerait pas.

Cette garantie vous donne des droits légaux spécifiques, et vous pouvez également jouir d'autres droits, lesquels peuvent varier selon les États ou les Provinces.

***Important : Emballez soigneusement l'appareil pour éviter tout dommage pendant le transport. Assurez-vous d'y inclure un justificatif de la date d'achat et d'y apposer une étiquette avant l'emballage portant vos nom, adresse complète et numéro de téléphone ainsi qu'une note précisant l'information relative à l'achat, le numéro du modèle et le problème rencontré avec l'appareil. Nous vous recommandons d'assurer le paquet (car les dommages pendant le transport ne sont pas couverts par votre garantie). Indiquez sur l'extérieur du paquet « À L'ATTENTION DU SERVICE CLIENTÈLE ». Nous nous efforçons constamment d'améliorer nos produits, les spécifications contenues dans ce document sont donc susceptibles de changer sans avis préalable.**



CARTE D'ENREGISTREMENT DU PROPRIÉTAIRE POUR LES CLIENTS CANADIENS UNIQUEMENT

Merci de remplir et de nous poster la carte d'enregistrement de produit dans les 10 jours après l'achat. L'enregistrement nous permettra de vous contacter dans le cas improbable d'un avertissement sur la sécurité du produit. En nous retournant cette carte, vous reconnaissez avoir lu et compris les instructions d'utilisation et les avertissements qui les accompagnent.

Canada : **EURO-PRO Operating LLC**, 4400 Bois Franc, St Laurent, Québec H4S 1A7

NV31

Modèle de l'appareil

Date d'achat

Nom du magasin

Nom du propriétaire

Adresse

Ville

Province

Code Postal

IMPORTANT SAFETY INSTRUCTIONS

When using an electrical appliance, basic safety precautions should always be observed, including the following:

Warning: To reduce the risk of fire, electrical shock, or injury:

- Do NOT** leave vacuum cleaner unattended when it is plugged in. Unplug from electrical outlet when not in use and before servicing.
- To reduce the risk of electric shock – **do NOT** use outdoors or on wet surfaces.
- Do NOT** allow children to use as a toy. Close attention is necessary when used by or near children.
- Use only as described in this manual. Use only manufacturer's recommended attachments.
- Do NOT** use with damaged cord or plug. **Do NOT** use vacuum cleaner if it has been dropped, damaged, left outdoors, or dropped into water. Return appliance to **EURO-PRO Operating LLC** for examination, repair or adjustment.
- Do NOT** pull or carry by cord. **Do NOT** use cord as a handle, close a door on cord, or pull cord around sharp edges or corners. **Do NOT** run appliance over cord. Keep cord away from heated surfaces.
- Do NOT** unplug by pulling on cord. To unplug, grasp the plug, not the cord.
- Do NOT** handle plug or vacuum cleaner with wet hands.
- Do NOT** use the vacuum cleaner to pick up large objects or objects that are likely to damage the vacuum cleaner.
- Keep hair, loose clothing, fingers, feet and all parts of body away from openings, rotating brush roll and other moving parts. **Do NOT** operate cleaner in bare feet or when wearing open toe shoes.
- Do NOT** use without the dust cup, cyclone chamber or all the filters in place. Use **ONLY** filters and accessories provided by **EURO-PRO Operating LLC**. Failure to do so will void the warranty.
- Never** operate the vacuum with wet filters, wet cyclonic chamber or wet dust cup.

- Turn off all controls before plugging into or unplugging vacuum cleaner from the electrical outlet.
- Use extra care when vacuuming on stairs. **Never** place the vacuum on a table, chair, etc.
- Do NOT** pick up hot coals, cigarette butts, matches or any hot, smoking, or burning objects.
- Do NOT** pick up hard or sharp objects such as glass, nails, screws, coins, etc. This may damage the vacuum cleaner.
- Do NOT** pick up any liquids.
- Do NOT** pick up flammable or combustible materials (lighter fluid, gasoline, kerosene, etc.) or use in the presence of explosive liquids or vapor.
- Do NOT** pick up toxic material (chlorine bleach, ammonia, drain cleaner, etc.).
- Do NOT** use in an enclosed space filled with vapors given off by oil based paints, paint thinner, moth proofing substances, flammable dust, or other explosive or toxic vapors.
- Use only on dry, indoor surfaces.
- Do NOT** use for any purpose other than described in this user's guide.
- The use of an extension cord is not recommended.
- Do NOT** put any objects into openings. **Do NOT** use with any opening blocked. Keep free of dust, lint, hair and anything else that may reduce air flow.
- Store your appliance indoors in a cool, dry area with the power cord coiled safely to prevent any tripping accidents.
- Keep your work area well lit.
- Do NOT** immerse the vacuum into water or other liquids.
- Keep end of hose, wands and other openings away from your face and body.
- To avoid damaging the carpet, keep the vacuum cleaner head moving at all times.

WARNING: The power cord on this product contains lead, a chemical known to the State of California to cause birth defects or other reproductive harm. **Wash hands after handling.**

SAVE THESE INSTRUCTIONS For Household Use Only

Warning: To reduce the risk of electric shock, this appliance has a polarized plug (one blade is wider than the other). This plug will fit in a polarized outlet only one way. If the plug does not fit fully in the outlet, reverse the plug. If it still does not fit, contact a qualified electrician to install the proper outlet. **Do NOT** modify the plug in any way.

PRECAUTIONARY MEASURES

Important: If the air paths in the unit, the hose or the extension tube become blocked, turn the vacuum cleaner off and remove the blocking substance before you start the unit again.

1. Do not operate the vacuum cleaner too close to heaters, or radiators.
2. Before inserting the power plug into the wall outlet, make sure that your hands are dry.
3. Do not vacuum any liquids.
4. Keep hair, loose clothing, fingers, feet and all parts of body away from openings, rotating brush roll and other moving parts.
5. When pulling out the power plug from the wall outlet, pull the plug not the power cord.
6. Do not pick up anything that is burning or smoking such as cigarettes, matches or hot ashes.
7. Do not run appliance over power cord.
8. Do not use without dust cup, cyclonic chamber, or **ALL** filters in place.
9. Before you start vacuuming, make sure to remove large or sharp objects that might damage the vacuum.

DÉPANNAGE

Changer la lumière

ATTENTION : Pour réduire le risque de décharge électrique, le cordon d'alimentation doit être débranché avant de faire de l'entretien ou du dépannage. Occasionnellement la lumière devra être changée.

1. Mettez l'aspirateur à la position Arrêt et débranchez de l'alimentation électrique.
2. Avec un tourne-vis à tête plate, insérez le bout du tourne-vis dans les deux fentes sur le dessus de l'objectif de la lumière et tirez délicatement vers le bas. (Fig. 60)



Fig. 60

3. Retirer l'objectif de la lumière.
4. Enlever l'ampoule en tirant délicatement.
5. Replacer la nouvelle ampoule en la poussant.
6. Pour replacer l'objectif de la lumière, insérer les pattes inférieures de l'objectif dans le support des fentes et cliquez la partie supérieure en place pour protéger.

RÉSOLUTION DE PROBLÈMES

Cet appareil a été inspecté complètement et était en bonne condition de marche quand il a été envoyé de l'usine. Si un problème mineur se produit, il peut habituellement être réglé assez facilement quand la cause est connue. Donc, cette liste est fournie pour votre convenance.

PROBLÈME	CAUSE POSSIBLE	SOLUTION POSSIBLE
L'aspirateur ne fonctionne pas	<ol style="list-style-type: none"> 1. Pas bien branché dans la prise murale. 2. Pas d'électricité dans la prise murale. 3. Sélecteur Marche/Arrêt encore à Arrêt. 4. Thermostat du moteur défectueux. 	<ol style="list-style-type: none"> 1. Branchez fermement. 2. Relancez le disjoncteur ou remplacez les fusibles 3. Mettez le sélecteur Marche/Arrêt à Marche 4. Relancez le thermostat du moteur.
L'aspirateur ne ramasse pas.	<ol style="list-style-type: none"> 1. Bac de poussière plein ou obstrué. 2. Mauvaise position de hauteur du tapis. 3. Voies d'aération obstruées. 4. Boyau obstrué. 5. Courroie(s) brisée(s) 6. Tube télescopique pas complètement inséré. 7. Filtres sales 8. L'écran de débris a besoin d'un nettoyage. 	<ol style="list-style-type: none"> 1. Nettoyez le bac de poussière. 2. Ajustez la position. 3. Enlevez l'obstruction. 4. Enlevez l'obstruction. 5. Changez courroie(s) 6. Entrez le tube télescopique fermement 7. Nettoyez/changez filtres 8. Nettoyez l'écran de débris.
L'aspirateur lève les petits tapis ou pousse trop fort.	<ol style="list-style-type: none"> 1. Mauvaise position de hauteur du tapis. 	<ol style="list-style-type: none"> 1. Ajustez la position.
L'agitateur ne tourne pas	<ol style="list-style-type: none"> 1. Courroie(s) brisée(S) 2. Courroie(S) installée(S) incorrectement. 	<ol style="list-style-type: none"> 1. Courroie(s) brisée(S) 2. Vérifier le chargement de courroie
Écoulement d'air, avec accessoires le son change	<ol style="list-style-type: none"> 1. Usage d'accessoires réduit l'écoulement d'air 2. Des débris de tapis neuf obstruent la voie d'aération 	<ol style="list-style-type: none"> 1. Vérifiez accessoire 2. Enlevez l'obstruction

DÉPANNAGE

9. Pour enlever la courroie longue qui est usée ou brisée de la poulie guide, levez le rouleau de la brosse et sortez-le en le glissant. (Fig. 54)



Fig. 54

10. La courroie courte est située en arrière de la courroie longue. Si cette courroie est brisée, il faut la remplacer avant de remplacer la courroie longue. (Fig. 55)

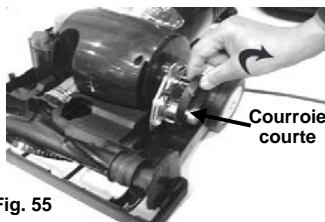
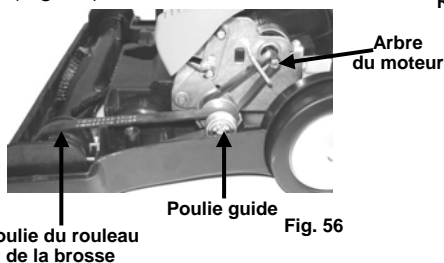

Fig. 55

11. Mettez le sélecteur tapis-à-plancher à la position plancher/accessoire pour dégager la tension puis enlevez la courroie courte de l'arbre du moteur et de la poulie guide. (Fig. 56)



Poulie du rouleau de la brosse

Poulie guide

Fig. 56

12. Mettez la nouvelle courroie courte autour de la poulie guide intérieure puis autour de l'arbre du moteur. Assurez-vous que les flèches sur la courroie courte font face au moteur. (Fig. 57)

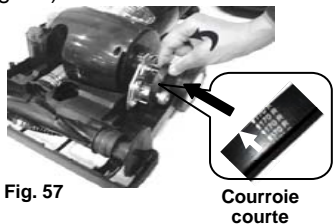

Fig. 57

Courroie courte

IMPORTANT: Assurez-vous de **NE PAS** mettre la courroie courte autour des guides de la courroie. La courroie courte doit aller entre la poulie guide et les guides de courroie. (Fig. 58)

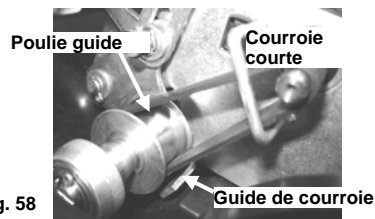

Fig. 58

Poulie guide

Courroie courte

Guide de courroie

13. Mettez la nouvelle courroie longue autour de la poulie guide intérieure puis autour de la poulie du rouleau de la brosse.
14. Insérez le côté gauche du rouleau de la brosse en premier en plaçant l'amorce dans l'ouverture.
15. Puis insérez l'amorce du côté droit du rouleau de la brosse dans l'ouverture et pressez pour vous assurer que la patte de l'amorce clique en place solidement. (Fig. 59)

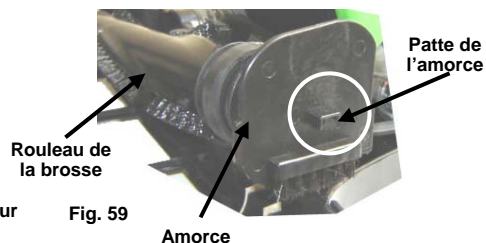

Fig. 59

Rouleau de la brosse

Amorce

Patte de l'amorce

16. Vérifiez que les deux courroies sont complètement centrées sur les poulies, que les côtés imprimés sont vers l'extérieur et que le rouleau de la brosse tourne facilement.
17. Remplacez le couvert de la courroie et remettez le sélecteur tapis-à-plancher à la position tapis.
18. Glissez le couvert de la tête de moteur par dessus le sélecteur tapis-à-plancher en premier puis au dessus de la base de la tête de moteur. Remettez les vis.

GETTING TO KNOW YOUR CYCLONIC UPRIGHT VACUUM

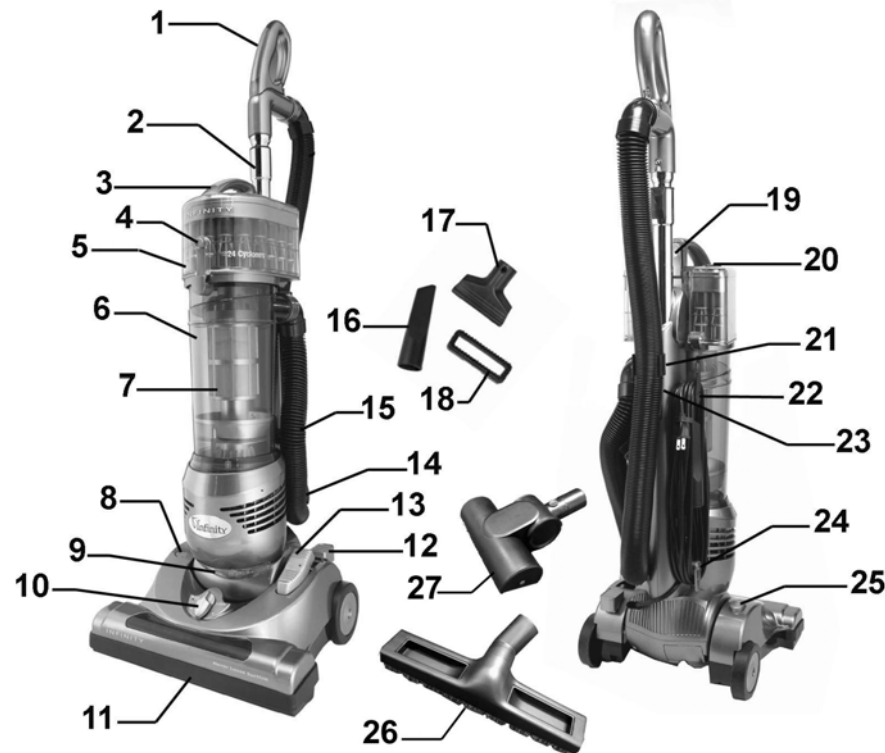

1. Handle
2. Telescopic Wand
3. Carry Handle
4. Cyclonic Chamber Bottom Door Release
5. Cyclonic Chamber
6. Dust Cup
7. Debris Screen
8. Filter Indicator Light
9. Headlight
10. Carpet Height Adjustment Knob
11. Furniture Guard
12. Handle Release
13. Carpet-To-Floor Selector
14. Lower Hose Holder

15. Super Stretch Hose
16. Crevice Tool
17. Upholstery Brush
18. Dusting Attachment
19. Dust Cup Release Button
20. Cyclonic Chamber Rinsing Port
21. Upper Hose Holder
22. Quick Release Power Cord Holder
23. Telescopic Wand Release
24. Power Cord Holder
25. On/Off Button
26. Bare Floor Brush
27. Pet Hair Power Brush

Technical Specifications

Voltage: 120V., 60Hz.
Power: 12 Amps

Note: Illustrations may differ from actual unit.

ASSEMBLY INSTRUCTIONS

Thank you for purchasing an Infinity Vacuum. To ensure your vacuum never loses suction, you must perform regular maintenance tasks. Refer to your Owner's Manual for step by step instructions.

WARNING: Always remove the power plug from the electrical outlet before assembling or removing accessories.

Inserting & Removing the Telescopic Wand into the Main Unit

1. Insert the telescopic wand into the opening at the top of the unit, making sure that the telescopic wand height adjustment knob is facing the back of the unit. (Fig. 1)
2. Insert the handle into the top opening of the telescopic wand making sure that the handle locking pin is in place. (Fig. 2)
3. To remove the telescopic wand, press the telescopic wand release button which is located on the back of the unit and lift the telescopic wand up. (Fig. 3)

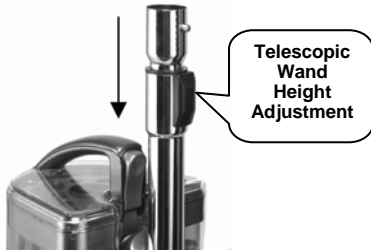

Fig. 1

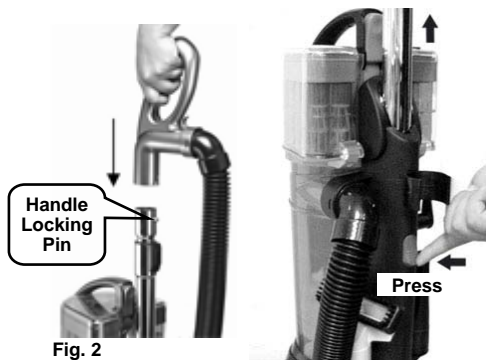

Fig. 2



Fig. 3

Attaching the Upper Hose Holder

1. Place the upper hose holder into the slot in the back of the vacuum. (Fig. 4)
2. Using a Phillips screwdriver and the screw provided, attach the hose clip to the vacuum. (Fig. 5)



Fig. 4

Fig. 5

Winding & Unwinding the Power Cord

This vacuum cleaner is equipped with a convenient cord storage feature. The power cord winds around the two cord holders at the side of the unit. The top cord holder has a quick cord release feature. Turn the cord hook to the left or the right to remove the power cord. (Fig. 6)



Fig. 6

DÉPANNAGE

Nettoyer & changer les courroies

ATTENTION: Pour réduire le risque de décharge électrique, le cordon d'alimentation doit être débranché avant de faire de l'entretien ou du dépannage. Occasionnellement les courroies du suceur auront besoin d'être changées, la fréquence dépendra de l'usage que vous en faites. Si le rouleau de la brosse ne s'enclenche pas lorsque le sélecteur tapis-à-plancher est à la position tapis :

1. Mettez l'aspirateur à la position Arrêt et débranchez de l'alimentation électrique.
2. Dégagez la poignée en appuyant sur la pédale de dégagement de la poignée et tirez jusqu'à ce que la poignée soit dégagée de sa position verticale. Tourner l'aspirateur à l'envers et placez sur le plancher.
3. Avec un tourne-vis Phillips #1, enlevez les quatre (4) vis sur la plaque inférieure. (Fig. 48)

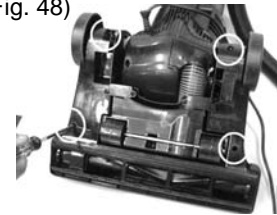

Fig. 48

4. Tourner l'aspirateur à l'endroit en le gardant à plat sur le plancher et mettez le sélecteur tapis-à-plancher à la position tapis. (Fig. 49)

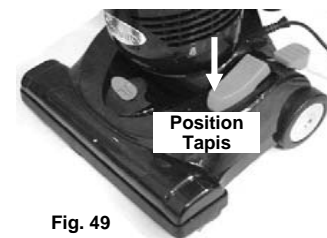

Fig. 49

5. Commencez à soulever le couvert de la tête de moteur à partir du devant puis glissez un peu vers l'arrière et ramenez-le par dessus le sélecteur tapis-à-plancher. (Fig. 50)

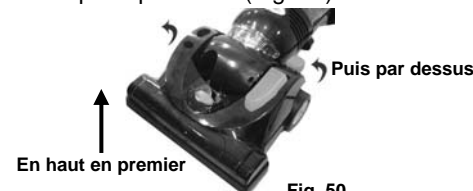

Fig. 50

6. Levez le couvert de courroie (sur le côté droit du suceur) qui couvre les courroies et le rouleau de la brosse. (Fig. 51)

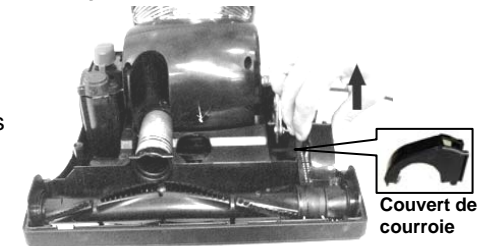

Fig. 51

7. Il y a deux courroies dans le suceur. (Fig. 52) Enlever délicatement tout résidu qui pourrait se trouver alentour de la courroie.

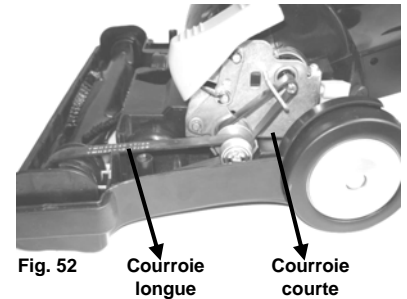

Fig. 52

Remarque: Lorsque vous changez les courroies, vous n'avez qu'à changer la courroie qui a besoin d'être changée. Vous n'êtes pas obligé de changer les deux courroies en même temps.

8. À l'aide d'un tourne-vis à tête plate, soulevez délicatement l'amorce de droite du rouleau de la brosse. (Fig. 53) Si la courroie longue est encore attachée au rouleau de la brosse, il y aura une tension sur celle-ci.

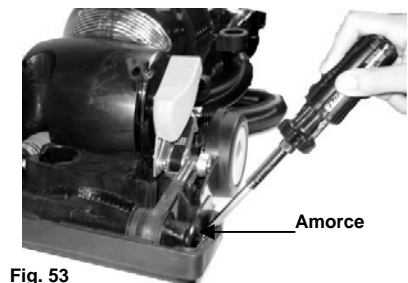

Fig. 53

Dégager les obstructions

Occasionnellement l'aspirateur deviendra obstrué par une accumulation de débris qui vont requérir un nettoyage. Si la lumière d'indicateur du filtre clignote mais que les filtres ont été nettoyés récemment, vérifiez s'il y a des obstructions dans les voies d'aération. Pour réduire le risque de décharge électrique, le cordon d'alimentation doit être débranché avant de dégager l'obstruction ou avant de faire de l'entretien ou du dépannage.

ATTENTION: S'il y a une obstruction dans n'importe quelle partie de votre unité, celle-ci peut surchauffer et s'éteindre automatiquement. Débranchez l'aspirateur et laissez le refroidir pour 45 minutes.

Important: Les dommages causés pendant que vous dégager ou que vous essayez de dégager les obstructions ne sont pas couverts par la garantie limitée de votre produit.

ATTENTION: Méfiez-vous des objets pointus lorsque vous dégager les obstructions.

Important: Remplacez les parties de l'aspirateur solidement avant de continuer à l'utiliser.

Dégager la poignée

Ne jamais insérer d'objets pointus dans une ouverture dans le but de la dégager. Pour vérifier l'écoulement d'air, branchez l'unité et vérifiez la succion au bout de la poignée.

1. Débranchez l'unité et enlevez la poignée pour vérifier les obstructions.



Fig. 45

2. Dégagez l'obstruction de l'ouverture de la poignée. (Fig. 45)
3. Enlevez le tube télescopique et vérifiez qu'il est dégagé en le tenant vers la lumière pour voir s'il n'y a pas de débris qui causent une obstruction.
4. Après avoir enlevé toutes les obstructions, remplacez la poignée et le tube télescopique sur l'aspirateur. Branchez l'unité et recommencez à passer l'aspirateur.

Dégager le conduit d'air du bac de poussière

1. Débranchez l'aspirateur.
2. Vérifiez si le bac à poussière est plein, si oui, enlevez et videz le bac à poussière.
3. Vérifiez le conduit d'air en arrière du bac à poussière pour toute obstruction. (Fig. 46)

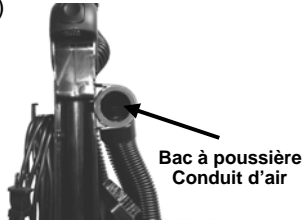

Fig. 46

4. Dégagez l'obstruction du conduit d'air et remplacez le bac à poussière. Ne jamais insérer d'objets pointus dans une ouverture dans le but de la dégager.
5. Branchez l'unité et recommencez à passer l'aspirateur.

Dégager l'ouverture d'inspiration d'air en arrière du rouleau de la brosse

Il y a une ouverture d'inspiration d'air en arrière du rouleau de la brosse sous l'unité où des débris peuvent s'accumuler, réduisant la succion. Pour dégager cette ouverture.

1. Débranchez l'unité et déposez l'aspirateur à plat sur le plancher et à l'envers.

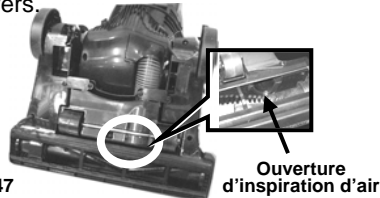

Fig. 47

2. Regardez s'il y a une obstruction en arrière du rouleau de la brosse. (Fig. 47)
3. Dégagez l'obstruction de cette ouverture. Ne jamais insérer d'objets pointus dans une ouverture dans le but de la nettoyer.
4. Vérifier le rouleau de la brosse pour tout fils ou autres débris qui pourraient être enroulés alentour. Utilisez un ciseau et délicatement couper les débris qui bloquent les poils.
5. Branchez l'unité pour continuer de passer l'aspirateur.

Using the Vacuum for Above Floor Cleaning

Your vacuum can be used to dust above floor areas such as tops of furniture, upholstery, drapes, etc. When using with accessories, you must place the carpet-to-floor selector to the "Bare Floor/Tools" position.

Crevice Tool

For radiators, crevices, corners, baseboards and between cushions.

Upholstery/Dusting Brush

The upholstery/dusting brush is two brushes in one. To use as an upholstery brush, you must remove the dusting brush attachment. To remove, just snap the two pieces apart. (Fig. 7) Use the upholstery brush to remove dust and pet hair from furniture. Use the dusting brush to dust furniture, Venetian blinds, books, lamp shades and shelves.



Fig. 7

Pet Hair Power Brush

Unique pet design with dual felt strips to grab and remove pet hair from furniture.

Bare Floor Brush

The soft natural bristles will not scratch floors. Glides easily under furniture to vacuum up pet hair.

Note: The bare floor brush can only be used with the telescopic wand.

Attaching the Accessories

All the accessories can be attached either to the handle or to the telescopic wand except for the bare floor brush which can only be attached to the telescopic wand.

To attach the accessories to the handle:

1. Press the handle locking pin and pull the handle up to remove it from the telescopic wand. (Fig. 8)
2. Push the desired accessory onto the end. (Fig. 9)
3. To remove the accessories, just pull them out.



Fig. 8



Fig. 9

To attach the accessories to the telescopic wand:

1. Press the telescopic wand release button and pull the telescopic wand out of the vacuum. (Fig. 10)
2. Push the desired accessory onto the end. (Fig. 11, Fig. 12)
3. To remove the accessories, just pull them out.

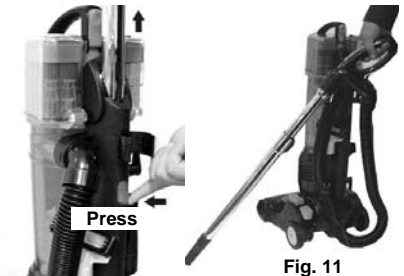

Fig. 10



Fig. 11



Fig. 12

Using the Accessories

1. To avoid tip over, always make sure that the hose is inserted into the lower hose holder that is located at the bottom of the unit, just behind the dust cup container. (Fig. 13)

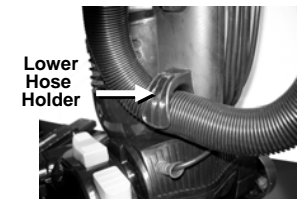

Fig. 13

- Turn the quick release cord holder 180° to either side to release the power cord.
- Plug the power cord into the electrical outlet.
- When using the attachments, the vacuum must be in the upright position.
- Ensure that brush roll is locked by pressing the carpet-to-floor selector to the "Bare Floor/Tools" position. (Fig. 14)

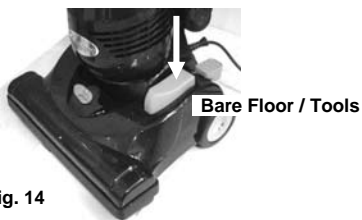

Fig. 14

CAUTION: Do NOT pull the vacuum cleaner around the room by the hose as it could tip over and cause damage. When using the attachments, do NOT over extend the hose length when reaching. Trying to reach beyond the hose reach could cause the vacuum to tip over.

WARNING: Avoid tipping the vacuum or setting it on furniture, fringed area rugs or carpeted stairs while you are using the hose with the attachments. When the vacuum is turned on, the brush roll will continue to rotate until you put the carpet-to-floor selector to the "Bare Floor/Tools" position. Avoid leaving the vacuum in one place for an extended period of time, particularly on thick carpet.

Note: When lifting your vacuum from the carry handle, be careful not to press the dust cup release button because you will release the dust cup assembly.

Vacuating Floors & Carpets

The upright vacuum can be used to vacuum all types of carpeting and bare floors.

- Turn the quick release cord holder 180° to either side to release the power cord.
- Plug the power cord into the electrical outlet.
- Depress on the handle release pedal to release the handle. (Fig. 15)



Fig. 15

- When vacuuming carpets, set the carpet-to-floor selector to the "Carpet" position to engage the brush roll. (Fig. 16)
- When vacuuming bare floors, set the carpet-to-floor selector to the "Bare Floor/Tools" position. This will lock the brush roll and it will not turn. (Fig. 17)

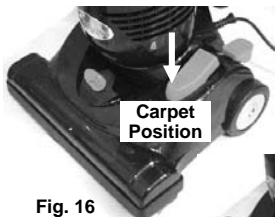

Fig. 16



Fig. 17

How to Adjust for Carpet Height

WARNING: To avoid injury, keep loose clothing, hair, fingers and all other parts of body away from any moving parts (such as the beater brush). Turn off the switch and unplug the vacuum before adjusting the vacuum for the carpet height.

The front of the power nozzle has a carpet height adjustment knob that raises and lowers the motorized power head to match the type of carpet. (Fig. 18) With the vacuum NOT connected to the electrical outlet, set the adjustment to the lowest setting for maximum cleaning. If the vacuum is too difficult to push, move the knob to the next highest setting until the vacuum is comfortable to push. The brush roll must reach the carpet for the most effective cleaning.

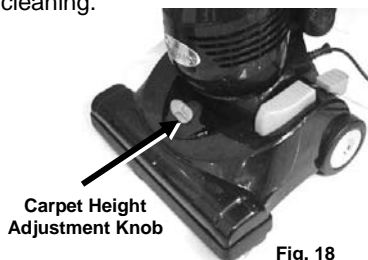

Fig. 18

Enlever & nettoyer le filtre à vie HEPA lavable

Avec un usage normal, le filtre HEPA devrait être nettoyé en le secouant et rincé tous les trois (3) mois ou lorsque nécessaire dépendant de l'usage. Ce filtre est situé en dessous du conteneur de filtres.

Pour enlever le filtre HEPA:

- Enlevez la base du conteneur de filtres.
- Tenez le filtre HEPA par l'ouverture du centre et levez-le. (Fig. 41)



Fig. 41

- Nettoyez le filtre HEPA en le tapant vigoureusement sur une surface dure pour enlever le résidu de poussière qu'il pourrait y avoir. (Fig. 42)



Fig. 42

- Vous pouvez laver le filtre HEPA en le mettant sous le robinet et en laissant couler l'eau sur le côté sale. (Fig. 43) Toujours attendre 24 heures pour le séchage à l'air avant de remplacer dans l'aspirateur.

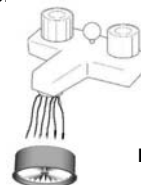

Fig. 43

- Remplacez le filtre HEPA dans l'aspirateur après qu'il a séché à l'air pendant 24 heures.

Veillez noter: Le matériel blanc dans le filtre HEPA va se décolorer avec le temps – Ceci est NORMAL et N'AFECTERA PAS l'efficacité du filtre.

Thermostat du moteur

Important: Cette unité est équipée d'un thermostat de protection du moteur. Si pour quelque raison l'aspirateur surchauffe, le thermostat va automatiquement arrêter l'unité. Si tel est le cas:

- Appuyez une fois sur le bouton Marche/Arrêt.
- Débranchez la fiche de la source d'alimentation.
- Vérifiez la source du problème de surchauffage. (i.e. boyau ou filtre obstrué)
- Si vous trouvez le boyau ou un filtre obstrué, débouchez le boyau ou remplacez les filtres.
- Attendez au moins 45 minutes avant d'essayer de réutiliser l'aspirateur.
- Après que l'unité ait refroidi pendant 45 minutes, branchez l'unité et appuyez sur Marche/Arrêt. L'aspirateur devrait démarrer.
- Si l'aspirateur ne démarre toujours pas, contactez le service à la clientèle au 1 (866) 668-9600.

Lumière d'indicateur du filtre

Lorsque la lumière d'indicateur du filtre clignote, c'est que le bac à poussière est plein, les filtres ont besoin d'être nettoyés ou les voies d'aération sont obstruées. Vous devez vider la poussière du bac de poussière, nettoyer l'écran de débris, nettoyer les filtres et vérifier qu'il n'y a aucune obstruction dans l'unité. (Fig. 34)

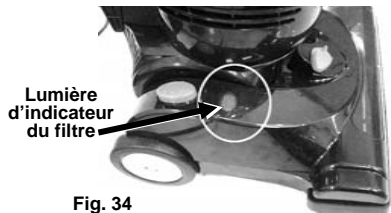

Fig. 34

Remarque: Occasionnellement la lumière d'indicateur de filtre va clignoter momentanément si la voie d'aération est bloquée lorsque vous utilisez les accessoires. C'est normal.

Nettoyer les filtres du moteur

Pour un usage normal, les 2 filtres dans le conteneur de filtre doivent être nettoyés tous les trois (3) à cinq (5) mois pour un fonctionnement optimal de votre aspirateur. La lumière d'indicateur de filtre va clignoter lorsque les filtres ont besoin de nettoyage.

Pour enlever le conteneur de filtre:

1. Tenez le conteneur de filtre par la crépine et tournez dans le sens contraire des aiguilles pour déverrouiller. (Fig. 35)



Fig. 35

2. Mettez le conteneur de filtre à l'envers et tournez la base du conteneur de filtre dans le sens contraire des aiguilles pour ouvrir. Enlevez la base du conteneur de filtre. (Fig. 36)



Fig. 36

3. Il y a deux filtres dans le conteneur de filtre. Le filtre 1 est un filtre de mousse

Filtre de mousse



Fig. 37

- Le filtre 2 est un filtre de feutre. Les deux sont lavables et réutilisables pour la vie de votre aspirateur (dans des conditions normales d'utilisation domestique). (Fig. 37 et 38)

Filtre de feutre



Fig. 38

4. Rincez les filtres dans de l'eau tiède jusqu'à ce que l'eau soit claire. Tordez et laissez les filtres sécher à l'air pour 24 heures avant de réinstaller dans le conteneur de filtre. **Ne pas** utiliser une machine à laver pour nettoyer les filtres. **Ne pas** utiliser un sèche-cheveux pour les sécher. **Séchage à l'air** seulement. Vous pouvez aussi rincer le conteneur de filtre si vous voulez. N'utilisez **jamais** l'aspirateur sans que **tous** les filtres soient en place. (Fig. 39)

Remarque: Pour continuer à utiliser votre aspirateur pendant que les filtres sèchent, vous pouvez les remplacer avec l'ensemble supplémentaire de filtres qui sont fournis.



Fig. 39

5. Lorsque les filtres sont secs, replacez-les dans le conteneur de filtres. Insérez le filtre de mousse (filtre 1) puis placez le filtre de feutre (filtre 2) sur le filtre de mousse.

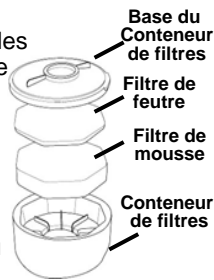

Fig. 40

6. Replacez la base du conteneur de filtres sur le conteneur de filtres. (Fig. 40) Alignez les flèches sur le conteneur de filtres avec les flèches sur la base du conteneur de filtres et tournez dans le sens des aiguilles pour verrouiller. (Fig. 41)



Fig. 41

IMPORTANT NOTE: See the manufacturer's recommendations when vacuuming delicate or hand woven carpets. They may suggest vacuuming your carpet with the power nozzle on a low height with the brush roll "Off". If this is the case, set the carpet height adjuster to the lowest setting and place the carpet-to-floor selector to the "Bare Floor/Tools" position.

WARNING: Always empty the dust cup after each use and during prolonged usage. Never over fill the dust cup beyond the "MAX" fill line - remove dirt and clean the debris screen each time the dust cup is emptied or during prolonged usage or risk motor damage. Empty the cyclonic chamber every three months depending on the amount of usage. **Never** let the dust in the cyclonic chamber surpass the "MAX" fill line.

Using the Pet Hair Power Brush

The pet hair power brush may be used with the telescopic wand or with the handle.

To use with the handle:

1. Remove the handle from the unit and push in the power brush.
2. To remove the power brush from the handle, pull and twist.

To use with the telescopic wand:

1. Press the telescopic wand release button and pull the telescopic wand out of the vacuum.
2. Push the power brush onto the end.
3. To remove the power brush, pull and twist.

The efficiency of your power brush depends on the bristle brush rotating at high speed. Strong air suction is needed to accomplish this. In order to ensure that maximum air suction is maintained, please read the following instructions:

1. Empty the Dust Cup prior to reaching the "MAX" fill line.
2. Ensure that the rotating bristles on the power brush is kept free of hair and string.
3. Inspect the turbine regularly to ensure that the air passage is free of dirt and debris.

Cleaning Pet Hair Power Brush

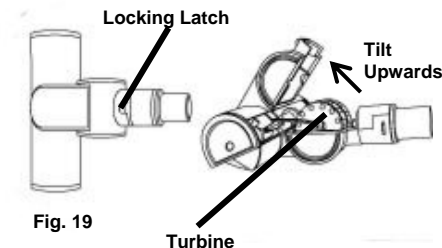

Fig. 19

1. Slide locking latch forward then tilt the top housing of the brush upwards. The top housing is hinged and will tilt up approximately 45° only. (Fig. 19)
2. Inspect turbine wheel and air passage for debris and/or blockage. Remove debris if present.
3. Inspect the rotating bristle brush for build-up hair or string. If present, remove by carefully cutting with scissors. Avoid damaging or cutting the bristles or the belt.
4. Once clean, close the top cover of the power brush and slide the locking latch toward the rear of the brush to lock.

Removing the Dust Cup Assembly

CAUTION: Always unplug the unit from the electrical outlet before removing and emptying the dust cup. Failure to do so, may result in electric shock or personal injury.

To ensure that your vacuum continues to clean thoroughly, the dust cup should be emptied after each use and/or each time it reaches the "MAX" fill line.

1. To remove the dust cup assembly, press the dust cup release button and remove the dust cup assembly. (Fig. 20)

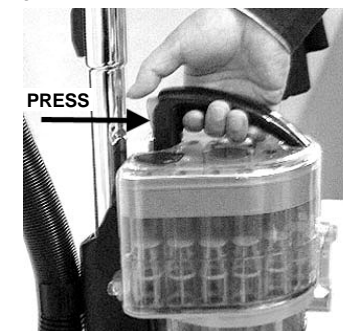

Fig. 20

WARNING: Do **NOT** push the cyclonic chamber bottom door release button while the cyclonic chamber is still attached to the dust cup.

- To empty the dust cup, hold the dust cup assembly over a garbage container and press on the dust cup bottom door release button. (Fig. 21, Fig. 22)

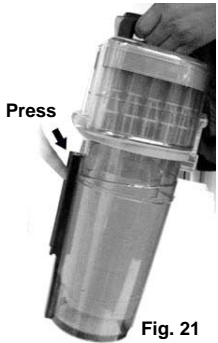

Fig. 21



Fig. 22

Separating the Dust Cup from the Cyclonic Chamber

- Remove the dust cup assembly.
- While holding the dust cup assembly, twist the carrying handle counter clockwise to separate the cyclonic chamber from the dust cup. (Fig. 23, Fig. 24)



Fig. 23

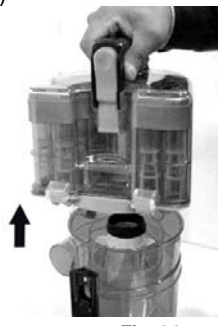

Fig. 24

Cleaning the Dust Cup & Debris Screen

To remove the debris screen:

- Hold the dust cup in one hand and with the other hold the debris screen. (Fig. 25)
- Twist the debris screen counter clockwise to unlock and remove from the dust cup. (Fig. 26)

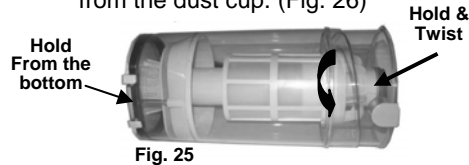

Fig. 25



Fig. 26

- Take out the debris screen and rinse it in lukewarm water by just running it under the tap to remove any dust that is adhering to the screen. (Fig. 27) Do **NOT** place in dishwasher. Let it air dry completely (24 hours) before reinstalling into the vacuum.



Fig. 27

- The dust cup can be washed in lukewarm water. **Do not** use strong detergents. (Fig. 28)

- Make sure that the dust cup and the debris screen are completely dry before re-assembling.

- To replace the debris screen, insert the debris screen back into the dust cup. Fit the debris screen back into position and turn clockwise to lock it into position.



Fig. 28

- Le bac à poussière peut être lavé dans de l'eau tiède. Ne pas utiliser des détergents forts. (Fig. 28)
- Assurez-vous que le bac à poussière et l'écran de débris sont complètement secs avant de réassembler.
- Pour replacer l'écran à débris, insérez le dans le bac à poussière. Remettez l'écran de débris en place et tourner dans le sens des aiguilles pour le verrouiller.



Fig. 28

Vider & Nettoyer le collecteur cyclone

Périodiquement le collecteur cyclone devra être vidé et nettoyé. Il n'est pas nécessaire de le faire à chaque fois que le bac à poussière est nettoyé mais il est recommandé de vider le collecteur cyclone tous les trois (3) mois selon l'usage ou avant que la poussière dans le collecteur cyclone n'atteigne la ligne **MAX**. Si le niveau de poussière n'est pas visible, nettoyez tous les trois mois.

Pour vider le collecteur cyclone:

- Tenez le collecteur cyclone par la poignée au dessus d'une poubelle et appuyez sur le bouton de dégagement de la porte inférieure du collecteur cyclone pour enlever la poussière. (Fig. 29)
- Après avoir vidé le collecteur cyclone, replacez-le sur le bac à poussière et replacez le bac à poussière assemblé dans l'aspirateur.

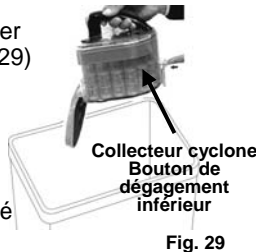

Fig. 29

Pour vider le collecteur cyclone:

- Assurez-vous d'avoir enlevé toute la poussière du collecteur cyclone avant de le rincer.
- Ouvrez le port de rinçage situé dans le haut du collecteur cyclone. (Fig. 30)



Fig. 30

- Remplissez jusqu'à la moitié le collecteur cyclone d'eau par le port de rinçage. (Fig. 31) **Utilisez de l'eau seulement. N'utilisez** aucun type de détergent ou de savon.

Remarque: Vous pouvez aussi remplir le collecteur cyclone en ouvrant la porte inférieure du collecteur cyclone au lieu d'utiliser le port de rinçage. **Ne remplir le collecteur cyclone qu'à moitié.**



Fig. 31

- Fermer le port de rinçage ou la porte inférieure du collecteur cyclone et agitez le collecteur cyclone pour enlever toute poussière qui a adhéré aux cyclones. (Fig. 32)



Fig. 32

- Tenez le collecteur cyclone au dessus d'un évier et appuyez sur le bouton de dégagement de la porte inférieure du collecteur cyclone pour vider l'eau. (Fig. 33)

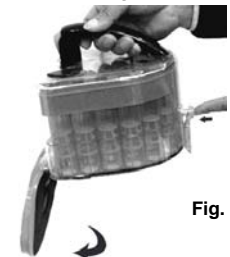

Fig. 33

- Répétez les étapes 2 à 5 aussi souvent que nécessaire pour enlever complètement toute la poussière du collecteur cyclone.
- Laissez sécher le collecteur cyclone complètement pour 24 heures avec la porte inférieure ouverte avant de replacer dans l'aspirateur.

ATTENTION: Pour éviter tout risque de décharge électrique, n'utilisez jamais l'aspirateur avec le collecteur cyclone mouillé.

Enlever le bac à poussière

ATTENTION: Toujours débrancher l'unité de la prise électrique avant d'enlever et de vider le bac à poussière. Sinon il y a danger de décharge électrique ou de blessures. Pour vous assurer que l'aspirateur continue de nettoyer en profondeur, le bac à poussière doit être vidé après chaque utilisation et/ou chaque fois que la ligne MAX est atteinte.

1. Pour enlever le bac à poussière, appuyez sur le bouton de dégagement du bac à poussière et enlever le bac. (Fig. 20)

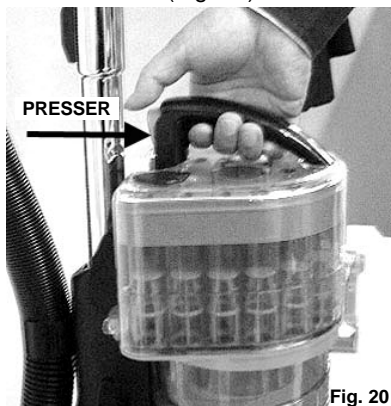

Fig. 20

ATTENTION: Ne PAS pousser le bouton de dégagement de la porte inférieure du collecteur cyclone pendant que le collecteur cyclone est encore attaché au bac de poussière.

2. Pour vider la bac à poussière, tenez le bac au dessus d'une poubelle (Fig. 21 et 22)

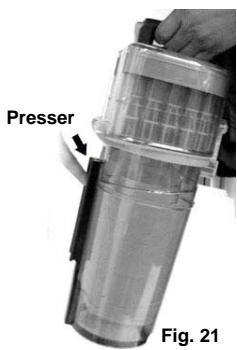

Fig. 21



Fig. 22

Séparer le bac à poussière du collecteur cyclone

1. Enlever le bac à poussière
2. En tenant l'assemblage du bac à poussière, tourner la poignée de transport dans le sens contraire des aiguilles pour séparer le collecteur cyclone du bac à poussière. (Fig. 23 et 24)

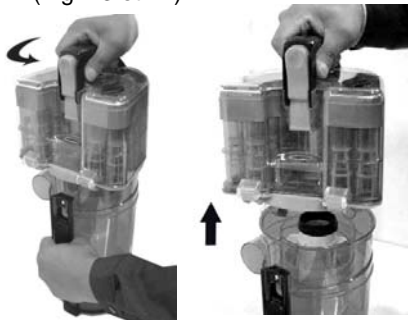

Fig. 23

Fig. 24

Nettoyer le bac à poussière & l'écran de débris

Pour enlever l'écran de débris:

1. Tenez le bac à poussière dans une main et avec l'autre main tenez l'écran à débris. (Fig. 25)
2. Tournez l'écran à débris dans le sens contraire des aiguilles pour déverrouiller et enlevez du bac à poussière. (Fig. 26)

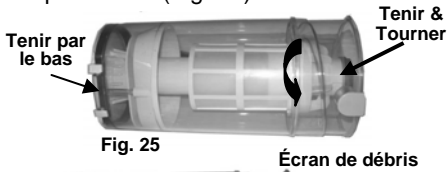

Fig. 25

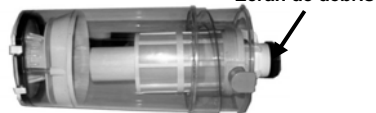

Fig. 26

3. Enlevez l'écran à débris et rincez-le dans de l'eau tiède en le tenant sous le robinet pour enlever toute poussière qui adhère à l'écran. (Fig. 27)

Ne PAS mettre au lave-vaisselle. Laissez sécher complètement (24 heures) avant de réinstaller dans l'aspirateur.



Fig. 27

Emptying & Cleaning the Cyclonic Chamber

Periodically the cyclonic chamber will need to be emptied and cleaned. This does not have to be done every time the dust cup is emptied but it is recommended that you empty the cyclonic chamber every three (3) months depending on use or prior to the dust in the cyclonic chamber reaching the "MAX" fill line. If dirt level is not visible, clean every three months.

To empty the cyclonic chamber:

1. Hold the cyclonic chamber from the handle over a garbage can and press the cyclonic chamber bottom door release button to empty the dust. (Fig. 29)
2. After emptying the cyclonic chamber, replace it onto the dust cup and place the dust cup assembly into the vacuum.

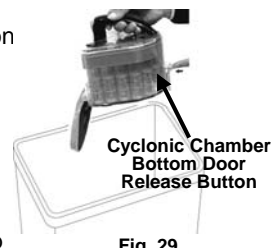

Fig. 29

To clean the cyclonic chamber:

1. Make sure that you have emptied all the dust from the cyclonic chamber before rinsing.
2. Open the rinsing port located at the top of the cyclonic chamber. (Fig. 30)



Fig. 30

3. Fill the cyclonic chamber half way with water through the rinsing port. (Fig. 31) **Use only water. Do NOT** use any type of detergent or soap.



Fig. 31

Note: You can also fill the cyclonic chamber by opening the cyclonic chamber bottom door instead of using the rinsing port. **Only fill cyclonic chamber half way.**

4. Close the rinsing port or the cyclonic chamber bottom door and shake the cyclonic chamber thoroughly to remove any dust that has adhered to the cyclones. (Fig. 32)



Fig. 32

5. Hold the cyclonic chamber over a sink and press the cyclonic chamber bottom door release button to empty the water. (Fig. 33)



Fig. 33

6. Repeat steps 2 to 5 as necessary to remove all dirt from the cyclonic chamber.
7. Let the cyclonic chamber air dry completely for 24 hours with the bottom door open before replacing into the vacuum.

WARNING: To avoid risk of electrical shock, never operate the vacuum with the cyclonic chamber wet.

Filter Indicator Light

When the filter indicator light flashes, it means that the dust cup is full, the filters need cleaning or there is a blockage in the air paths. You must empty the dust from the dust cup, clean the debris screen, clean the filters and check the unit for any blockages. (Fig. 34)

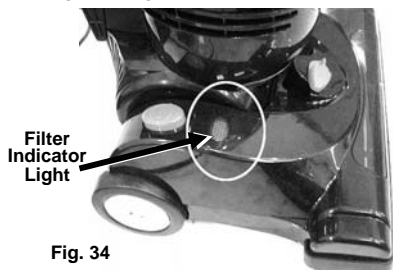

Note: Occasionally the filter indicator light will flash momentarily if the air path is blocked when using the above floor tools. This is normal.

Cleaning Pre-Motor Filters

Under normal use, the 2 filters in the filter housing should be cleaned every three (3) to five (5) months for optimal performance of your vacuum. The filter indicator light will flash when the filters need cleaning.

To remove the filter housing:

1. Hold the filter housing by the air inlet and turn counter clockwise to unlock. (Fig. 35)



Fig. 35

2. Turn the filter housing upside down and turn the filter housing base counter clockwise to open. Remove the filter housing base. (Fig. 36)



Fig. 36

3. Inside the filter housing are two filters. Filter 1 is a foam filter and Filter 2 is a felt filter. Both are washable and reusable for the lifetime of your vacuum (under normal household use). (Fig. 37, Fig. 38)



Fig. 37



Fig. 38

4. Rinse the filters in lukewarm water until the water runs clear. Squeeze and let the filters air dry for 24 hours before re-installing into the filter housing. **Do not** use a washing machine to clean the filters. **Do not** use a hair dryer to dry them. **Air dry only.** You can also rinse the filter housing if you wish. **Never** operate the vacuum without **ALL** the filters in place. (Fig. 39)

Note: To continue using your vacuum while the pre-motor filters are drying, you can replace them with the extra set of pre-motor filters that are included.



Fig. 39

5. When the filters are dry, replace them into the dry filter housing. Insert the foam filter (filter 1) first and then place the felt filter (filter 2) over the foam filter.
6. Replace the filter housing base on to the filter housing. (Fig. 40) Align the arrows on the filter housing with the arrows on the filter housing base and turn clockwise to lock in place. (Fig. 41)

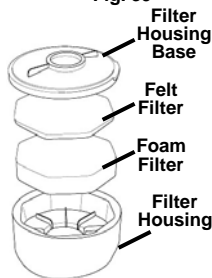

Fig. 40

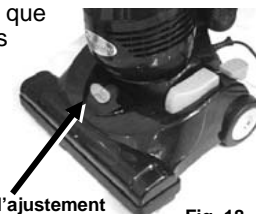

Fig. 41

Comment ajuster la hauteur de tapis

ATTENTION: Pour éviter les blessures, Éloignez les cheveux, les vêtements, les doigts et toute partie du corps des ouvertures et des pièces mobiles (tel que le rouleau de la brosse). Mettez l'aspirateur en position Arrêt et débranchez le avant d'ajuster l'aspirateur pour la hauteur du tapis.

Sur le devant de l'aspirateur se trouve un bouton d'ajustement de hauteur de tapis qui lève ou descend la tête motorisée pour être compatible avec le type de tapis. (Fig. 18) Avec l'aspirateur **NON** branché à la prise électrique, réglez l'ajustement à la plus basse position pour un nettoyage en profondeur. Si l'aspirateur est trop difficile à pousser, bougez le bouton à la position suivante jusqu'à ce que l'aspirateur soit plus facile à pousser. Le rouleau de la brosse doit toucher au tapis pour un nettoyage efficace.



Bouton d'ajustement de hauteur de tapis Fig. 18

REMARQUE IMPORTANTE: Voir les recommandations du fabricant lorsque vous passez l'aspirateur sur des tapis délicats ou tissés à la main. Ils pourraient suggérer de passer l'aspirateur avec le bouton d'ajustement à une hauteur plus basse avec le rouleau de la brosse désactivé. Si c'est le cas, ajustez la hauteur du tapis à la position la plus basse et mettez le sélecteur tapis-à-plancher à la position Plancher/Accessoires.

ATTENTION: Toujours vider le bac de poussière après chaque utilisation ou durant une utilisation prolongée. Ne jamais remplir le bac de poussière au dessus de la ligne MAX – enlevez la saleté et nettoyez l'écran de débris à chaque fois que le bac à poussière est vidé ou durant une utilisation prolongée pour ne pas risquer d'endommager le moteur. Videz le collecteur cyclone tous les trois mois selon l'usage. **Ne jamais** laisser la poussière dans le collecteur cyclone dépasser la ligne MAX.

Utiliser la brosse puissante pour poils d'animaux

La brosse puissante pour poils d'animaux peut être utilisée avec le manche télescopique ou avec la poignée seulement.

Pour utiliser la poignée:

1. Enlever la poignée de l'unité et insérer la brosse puissante.
2. Pour enlever la brosse puissante de la poignée, tirer et tourner.

Pour utiliser le manche télescopique:

1. Presser le bouton de dégagement de la brosse télescopique et retirer le manche télescopique de l'aspirateur.
2. Pousser la brosse télescopique dans le bout.
3. Pour enlever la brosse puissante, tirer et tourner.

L'efficacité de votre brosse puissante dépend de la brosse à poils qui tourne à haute vitesse. Une forte aspiration d'air est requise pour obtenir cette efficacité. Dans le but d'assurer et de maintenir un maximum d'aspiration d'air, veuillez lire les instructions suivantes:

1. Vider le bac à poussière avant d'atteindre la ligne "MAX".
2. S'assurer que les poils rotatifs de la brosse puissante sont exempts de cheveux et de fils.
3. Inspecter la turbine régulièrement pour s'assurer que le passage d'air est exempt de poussière et de débris.

Nettoyer la brosse puissante pour poils d'animaux

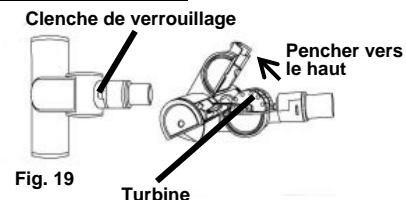

Fig. 19

1. Glisser la clenche de verrouillage vers l'avant puis pencher le haut de l'enceinte de la brosse vers le haut. L'enceinte du haut est basculage et penchera vers le haut environ 45° seulement. (Fig. 19)
2. Inspecter la roue de la turbine et le passage d'air pour des débris et/ou un blocage. Enlever les débris si présents.
3. Inspecter les poils rotatifs de la brosse pour des accumulations de poils ou de fils. Si présents, les enlever en les coupant soigneusement avec des ciseaux. Éviter d'endommager ou de couper les poils ou la courroie.
4. Une fois nettoyé, refermer le couvert du haut de la brosse puissante et glisser la clenche de verrouillage vers l'arrière de la brosse pour barrer.

2. Tournez le support du cordon à dégainement rapide de 180° d'un côté ou de l'autre pour libérer le cordon.
3. Branchez le cordon d'alimentation dans la prise électrique.
4. Lorsque vous utilisez les accessoires, l'aspirateur doit être en position verticale.
5. Assurez-vous que le rouleau de brosse est verrouillé en pressant le sélecteur tapis-à-plancher à la position "Plancher/ Accessoires". (Fig. 14)



Fig. 14

ATTENTION: Ne PAS tirer l'aspirateur alentour de la pièce par le boyau pour ne pas le faire basculer et l'endommager. Lorsque vous utilisez les accessoires, **ne PAS** trop étirer la longueur du boyau. Essayer d'étendre au-delà de la limite du boyau pourrait faire basculer l'aspirateur.

ATTENTION: Éviter de basculer l'aspirateur ou de le déposer sur le mobilier, la frange de tapis ou les escaliers en utilisant le boyau avec les accessoires. Lorsque l'aspirateur est en marche, le rouleau de brosse va continuer de tourner jusqu'à ce que vous mettiez le sélecteur tapis-à-plancher à la position Plancher/Accessoires. Éviter de laisser l'aspirateur au même endroit pour une longue période de temps, particulièrement sur du tapis épais.

Remarque: Lorsque vous soulevez l'aspirateur par sa poignée de transport, faites attention de ne pas appuyer sur le bouton de dégainement du bac à poussière pour ne pas dégager le bac à poussière.

Passer l'aspirateur sur les planchers & les tapis

L'aspirateur vertical peut être utilisé sur tous les types de tapis et de planchers.

1. Tournez le support du cordon à dégainement rapide de 180° d'un côté ou de l'autre pour libérer le cordon.
2. Branchez le cordon d'alimentation dans la prise électrique.
3. Appuyez sur la pédale de déclenchement de la poignée pour relâcher la poignée. (Fig. 15)
4. Lorsque vous passez l'aspirateur sur les tapis, mettez le sélecteur à la position Tapis pour enclencher le rouleau de la brosse. (Fig. 16)
5. Lorsque vous passez l'aspirateur sur les planchers, mettez le sélecteur à la position Plancher/Accessoires. Le rouleau de la brosse sera alors verrouillé et ne tournera pas. (Fig. 17)



Fig. 15

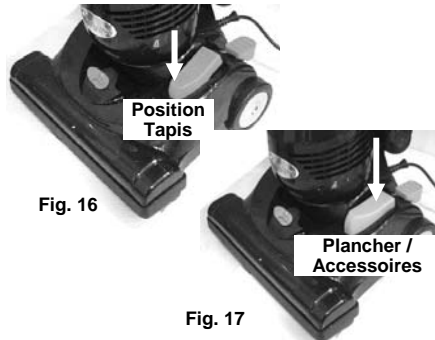

Fig. 16

Fig. 17

Removing & Cleaning the Lifetime Washable HEPA Filter

Under normal use, the HEPA filter should be tapped cleaned and rinsed once every three (3) years or as needed depending on usage. This is located underneath the filter housing.

To remove the HEPA filter:

1. Remove the filter housing.
2. Hold the HEPA filter by the center opening and lift it up. (Fig. 42)

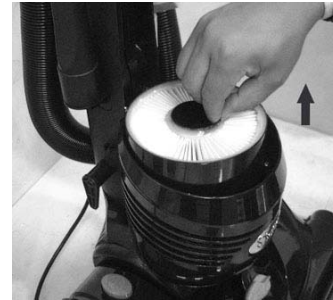

Fig. 42

3. Vigorously tap clean the HEPA filter on a hard surface to remove any residual dust that might be on the HEPA filter. (Fig. 43)



Fig. 43

4. You can wash the HEPA filter by running it under the tap allowing the water to run on the dirty side. (Fig. 44) Always allow 24 hours for air drying before replacing into the vacuum.

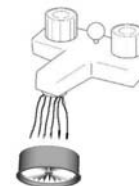

Fig. 44

4. Replace the HEPA filter back into the vacuum after it has air dried for 24 hours.

Please Note: The white material in the HEPA filter will discolor over time - This is NORMAL and will NOT affect the performance of the filter.

Motor Thermostat

Important: This unit is equipped with a motor protective thermostat. If for some reason the vacuum cleaner should overheat, the thermostat will automatically turn the unit off. Should this occur:

- Push the On/Off button once.
- Disconnect the plug from the power source.
- Check the source of overheating problem. (i.e. clogged hose or filter)
- If clogged hose or filter is found, unclog the hose and replace the filters.
- Wait at least 45 minutes before attempting to reuse the vacuum.
- After unit has cooled down for 45 minutes, plug in the cleaner and push the On/Off button. The vacuum should start again.
- If the vacuum still does not start, contact customer service at 1 (866) 668-9600.

Clearing Blockages

Occasionally the vacuum may become blocked by a build up of debris which will require cleaning. If the filter indicating light is flashing, but the filters have been cleaned recently, check the air paths for blockages. To reduce the risk of electric shock, the power cord must be disconnected before clearing a blockage or performing maintenance/trouble shooting checks.

CAUTION: If any part of your unit has a blockage, it may overheat and then automatically shut off. Unplug the vacuum and allow it to cool down for 45 minutes.

Important: Damages caused while clearing or attempting to clear blockages are not covered under your product's limited warranty.

CAUTION: Beware of sharp objects when clearing blockages.

Important: Replace parts of the vacuum securely before continuing to use.

Clearing the Handle

Never insert sharp objects into an opening to clear it. To check airflow, plug the unit in and check for suction at the end of the handle.

1. Unplug the unit and remove handle to check for any blockage.



2. Clear the blockage from the opening of the handle. (Fig. 45)
3. Remove the telescopic wand and verify that it is clear by holding it up to the light to see if there is any debris blocking it.
4. After all the blockages have been removed, replace the handle and the telescopic wand onto the vacuum. Plug in the unit and resume vacuuming.

Clearing the Dust Cup Air Duct

1. Unplug the vacuum.
2. Check fullness of the dust cup, if full, remove and empty the dust cup.
3. Check the air duct behind the dust cup for any blockage. (Fig. 46)



4. Clear the blockage from the air duct and replace dust cup. **Never** insert sharp objects into an opening to clear.
5. Plug in unit and resume vacuuming.

Clearing the Intake Opening Behind the Brush Roll

There is an intake opening behind the brush roll underneath the unit where debris may collect, reducing suction. To clear this opening:

1. Unplug the unit and lay the vacuum flat on the floor upside down.

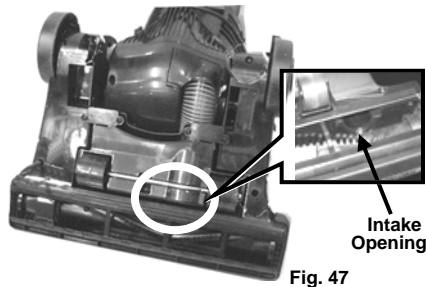

2. Check to see if there is a clog just behind the brush roll. (Fig. 47)
3. Clear the blockage from this opening. **Never** insert sharp objects into opening to clean.
4. Check the brush roll to see if there are any threads or other debris wrapped around it. Using a scissor, carefully cut any debris that is blocking the bristles.
5. Plug unit in, to continue vacuuming.

Utiliser l'aspirateur pour le nettoyage en hauteur

Votre aspirateur peut être utilisé pour épousseter des surfaces au-dessus du plancher comme le dessus des meubles, le tissu d'ameublement, les rideaux, etc. Lorsque vous l'utilisez avec des accessoires, vous devez mettre le sélecteur tapis-à-plancher à la position Planchers/Accessoires.

Suceur plat

Pour les radiateurs, fissures, coins, plinthes et entre les coussins.

Brosse à tissu d'ameublement/époussetage

La brosse à tissu d'ameublement est deux brosses en une. Pour utiliser comme brosse à tissu d'ameublement, vous devez enlever l'attache de brosse à époussetage. Pour enlever, détachez tout simplement les deux pièces. (Fig. 7) Utilisez la brosse de tissu d'ameublement pour enlever la poussière et les poils des animaux de l'ameublement. Utilisez la brosse à époussetage pour épousseter les meubles, stores vénitiens, livres, abat-jour et les tablettes.

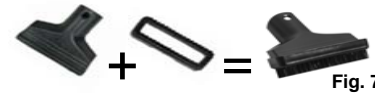

Brosse puissante pour poils d'animaux

Créée spécialement pour les poils d'animaux avec deux bandes de feutre pour saisir et enlever les poils d'animaux sur les meubles.

Brosse pour planchers

Les poils doux et naturels de cette brosse n'égratigneront pas les planchers. Glisse facilement sous l'ameublement pour ramasser les poils d'animaux.

Remarque: La brosse pour planchers est utilisée seulement avec le manche télescopique.

Attacher les accessoires

Tous les accessoires peuvent être attachés à la poignée ou au manche télescopique excepté pour la brosse pour planchers qui peut seulement être attachée au manche télescopique.

Pour attacher les accessoires à la poignée:

1. Pressez la tige de verrouillage de la poignée et tirez-la vers le haut pour l'enlever du tube télescopique. (Fig. 8)

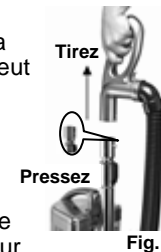

2. Poussez l'accessoire désiré dans le bout. (Fig. 9)
3. Pour enlever les accessoires, faites juste les tirer.



Fig. 9

Pour attacher les accessoires à la poignée:

1. Appuyez sur le bouton de dégagement du tube télescopique et retirez le de l'aspirateur. (Fig. 10)
2. Poussez l'accessoire désiré dans le bout. (Fig. 11 et 12)
3. Pour enlever les accessoires, faites juste les tirer.

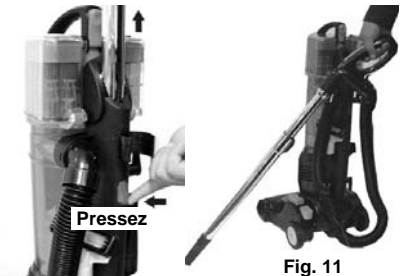

Fig. 10

Fig. 11



Fig. 12

Utiliser les accessoires

1. Pour éviter le culbutage, assurez-vous toujours que le tuyau est inséré dans le support situé au bas de l'unité, juste derrière le réservoir du bac à poussière. (Fig. 13)

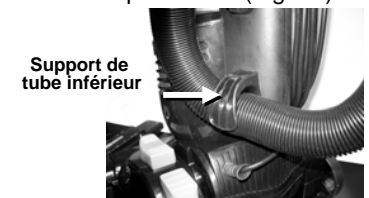

Fig. 13

Merci d'avoir acheté un aspirateur Infinity Pour vous assurer que votre aspirateur ne perde pas de succion, vous devez effectuer des tâches d'entretien régulièrement. Référez-vous à votre manuel d'utilisateur pour des instructions étapes par étapes.

ATTENTION: Toujours retirer la fiche électrique de la prise électrique avant d'assembler ou d'enlever des accessoires.

Insérer & enlever le tube télescopique de l'unité principale

1. Insérez le tube télescopique dans l'ouverture en haut de l'unité, en vous assurant que le bouton d'ajustement de la hauteur du tube électrique fait face à l'arrière de l'unité. (Fig. 1)
2. Insérez la poignée dans l'ouverture supérieure du tube télescopique en vous assurant que la tige de verrouillage est en place. (Fig. 2)
3. Pour enlever le tube télescopique, appuyez sur le bouton de dégagement du tube télescopique qui est situé à l'arrière de l'unité et soulevez le tube télescopique. (Fig. 3)



Fig. 1

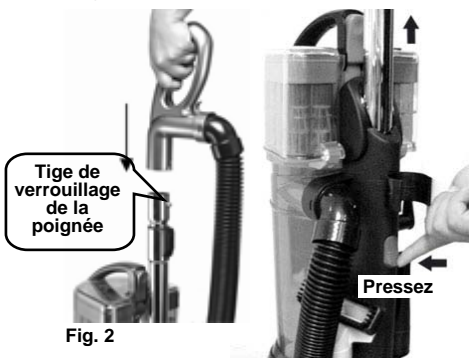

Fig. 2

Fig. 3

Attacher le support du boyau supérieur

1. Placez le support du boyau supérieur dans la fente à l'arrière de l'aspirateur. (Fig. 4)
2. En utilisant un tourne-vis Philips et la vis fournie, attachez la pince du boyau à l'aspirateur. (Fig. 5)

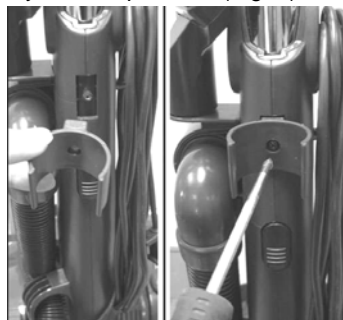

Fig. 4

Fig. 5

Enrouler & dérouler le cordon d'alimentation

Cet aspirateur est équipé d'un espace de rangement pratique pour le cordon. Le cordon d'alimentation tourne autour de deux supports de cordon sur le côté de l'unité. Le support de cordon du haut a un dégagement rapide de corde. Tournez le crochet du cordon vers la gauche ou vers la droite pour enlever le cordon d'alimentation. (Fig. 6)



Fig. 6

Cleaning & Changing the Belts

WARNING: To reduce the risk of electric shock, the power cord must be disconnected before performing maintenance/trouble shooting checks.

Occasionally the power nozzle drive belts will require changing, the frequency will depend upon the amount of use your vacuum sees.

If the brush roll does not engage when the carpet-to-floor selector is in the "Carpet" position:

1. Turn the vacuum "Off" and unplug from power supply.
2. Release the handle by pressing on the handle release pedal and pull back until the handle is released from its upright position. Then turn the vacuum over and place on the floor.
3. With a Phillips #1 screw driver remove the four (4) screws on the bottom plate. (Fig. 48)

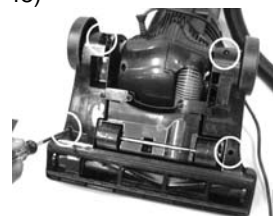

Fig. 48

4. Turn the vacuum over again, still keeping it flat and press the carpet-to-floor selector to the carpet position. (Fig. 49)

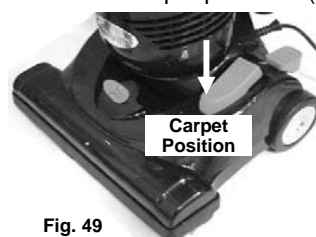

Fig. 49

5. Start to lift the power head cover up first from the front and then slide a little to the back and bring it over the carpet-to-floor selector. (Fig. 50)



Fig. 50

6. Lift the belt cover, on the right side of the power nozzle, covering the belts and the brush roll. (Fig. 51)

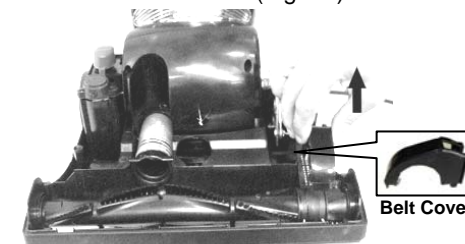

Fig. 51

7. There are two drive belts in the power nozzle. (Fig. 52) Carefully remove any residue that may be in the belt area.

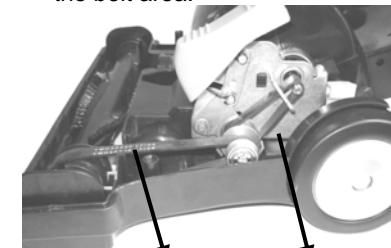

Fig. 52

Long Belt

Short Belt

Note: When changing the belts, you need only change the belt that needs replacing. You do not have to change both belts at the same time.

8. With the help of a flat edge screw driver, carefully lift the right end cap of the brush roll. (Fig. 53) If the long belt is still attached to the brush roll, there will be tension on it.

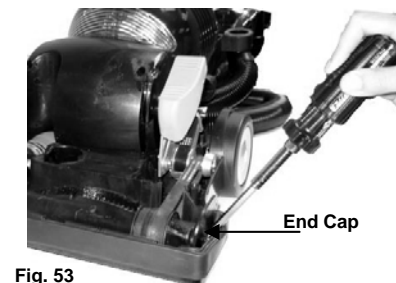

Fig. 53

End Cap

TROUBLESHOOTING

9. To remove the worn or broken long belt from the idler pulley, lift the brush roll and slide it out. (Fig. 54)

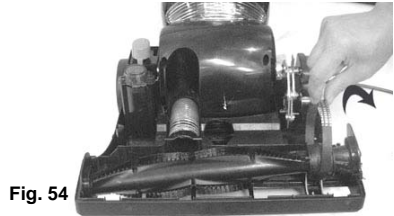

Fig. 54

10. Located behind the long belt is the short belt. If this belt is broken, it needs to be replaced before replacing the long belt. (Fig. 55)

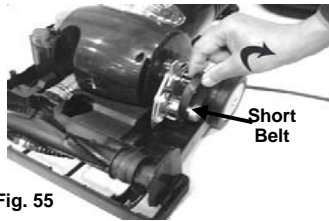
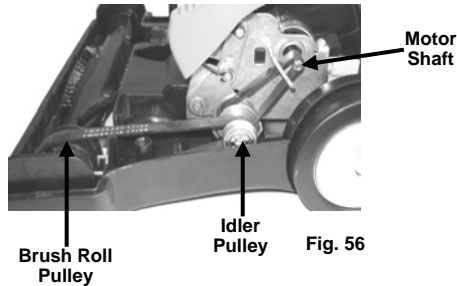

Fig. 55

11. Press the carpet-to-floor selector to the "Bare Floor/Tools" position to release the tension and then remove the short belt from the motor shaft and idler pulley. (Fig. 56)



Brush Roll Pulley Idler Pulley Fig. 56

12. Loop the new short belt over the inside idler pulley and then over the motor shaft. Make sure that the arrows on the short belt are facing in towards the motor. (Fig. 57)

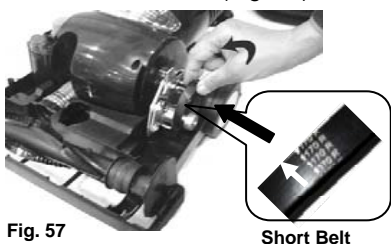

Fig. 57

Short Belt

IMPORTANT: Make sure that you **DO NOT** loop the short belt over the belt guides. The short belt should go between the idler pulley and the belt guides. (Fig. 58)

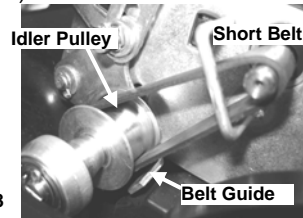

Fig. 58

13. Loop the new long belt over the outside idler pulley and then over the brush roll pulley.
14. Insert the left side of the brush roll in first by placing the end cap down into the slot.
15. Then insert the end cap of the right side of the brush roll into the slot and press to make sure that the tab on the end cap snaps in place securely. (Fig. 59)

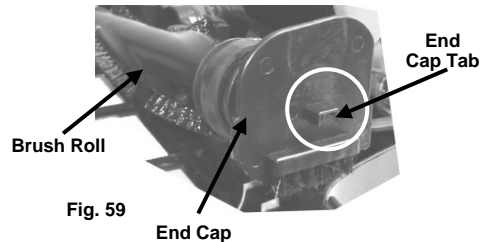
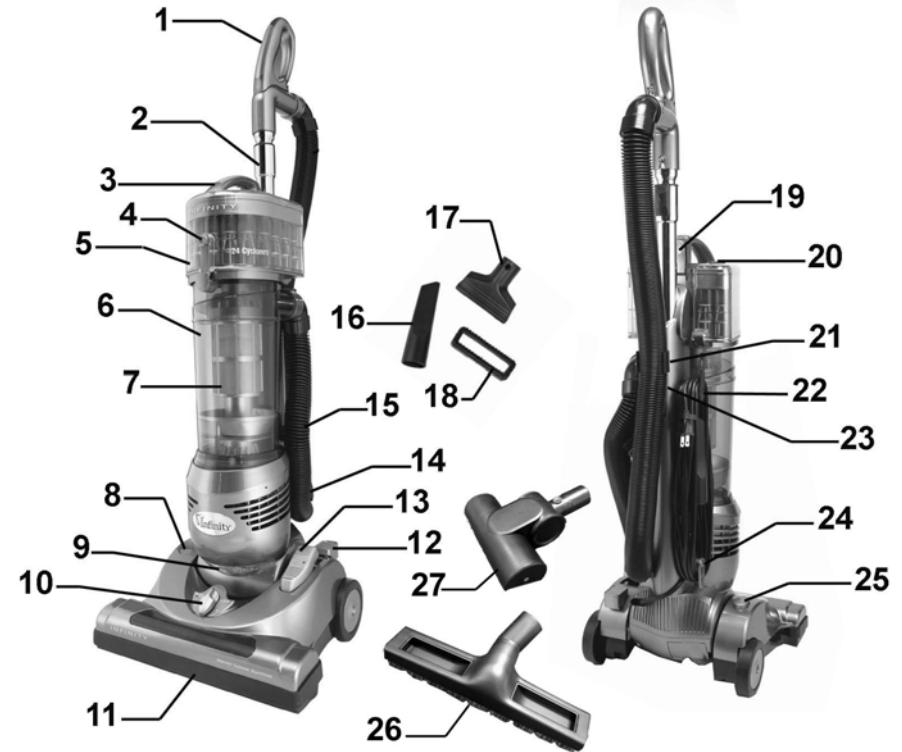

Fig. 59

16. Check to make sure that both belts are completely centered on the pulleys and printed sides are outwards. and that the brush roll turns smoothly.
17. Replace the belt cover and return the carpet-to-floor selector to the "Carpet" position.
18. Slide the power head cover over the carpet-to-floor selector first and then over the power head base. Replace the screws.

APPRENEZ À CONNAÎTRE VOTRE BALAYEUSE CYCLONIC VERTICALE



- | | |
|---|---|
| 1. Poignée | 15. Tuyau Super Extensible |
| 2. Tube Télescopique | 16. Suceur Plat |
| 3. Poignée de Transport | 17. Brosse à Meubles |
| 4. Bouton de Dégagement de la Porte Inférieure du Collecteur Cyclone. | 18. Brosse à Épousseter |
| 5. Collecteur Cyclone | 19. Bouton de Dégagement du Bac à Poussière |
| 6. Bac à Poussière | 20. Port de Rinçage du Collecteur Cyclone |
| 7. Écran de Débris | 21. Support du Tube Supérieur |
| 8. Lumière d'Indicateur du Filtre | 22. Support de Dégagement Rapide du Cordon d'Alimentation |
| 9. Lumière | 23. Dégagement du Tube Télescopique |
| 10. Bouton d'Ajustement de la Hauteur du Tapis | 24. Support du Cordon d'Alimentation |
| 11. Protège-Meuble | 25. Bouton Marche/Arrêt |
| 12. Déclencheur de Poignée | 26. Brosse pour Plancher |
| 13. Sélecteur Tapis-à-Plancher | 27. Brosse Puissante pour Poils d'Animaux |
| 14. Support du Tube Inférieur | |

Spécifications Techniques

Voltage : 120V, 60Hz.
Alimentation : 12 A

Remarque : * Les illustrations peuvent différer du produit exact.

MESURES DE PRÉCAUTION

Important: Si les conduits d'air dans l'unité, le tuyau ou le tube d'extension bloquent, éteignez l'aspirateur et enlevez la substance qui bloque avant de remettre en marche l'unité .

1. N'utilisez pas l'aspirateur trop près des chauffettes ou des radiateurs.
2. Avant d'insérer la fiche électrique dans la prise murale, assurez-vous d'avoir les mains sèches.
3. Ne nettoyez rien de liquide avec l'aspirateur.
4. Éloignez les cheveux, les vêtements amples, les doigts, les pieds et toute partie du corps des ouvertures, du rouleau des brosses rotatives et de toutes autres pièces mobiles.
5. Lorsque vous tirez la fiche électrique de la prise murale, tirez la fiche et non le cordon d'alimentation.
6. Ne pas se servir de l'appareil pour ramasser quelque chose qui brûle ou qui fume comme des cigarettes, des allumettes ou de la cendre encore chaude.
7. Ne PAS passer l'aspirateur sur le cordon d'alimentation.
8. Ne pas utiliser sans le bac à poussière, le collecteur cyclone ou TOUS les filtres en place.
9. Avant de commencer à passer l'aspirateur, assurez-vous d'enlever les gros objets ou les objets pointus qui pourraient endommager l'aspirateur.

TROUBLESHOOTING

Changing the Headlight

WARNING: To reduce the risk of electric shock, the power cord must be disconnected before performing maintenance/trouble shooting checks. Occasionally the headlight will require changing.

1. Turn the vacuum off and unplug from the electrical outlet.
2. With a flathead screw driver, insert the end of the screwdriver into the two slots on top of the headlight lens and gently pull down. (Fig. 60)



Fig. 60

3. Lift out the headlight lens.
4. Remove the light bulb by pulling it out carefully.
5. Replace the new bulb by pushing it in.
6. To replace the headlight lens, insert the bottom tabs of the lens into the holding slots and snap the top back into place to secure.

PROBLEM SOLVING

This appliance was inspected thoroughly and was in good operating condition when it was shipped from the factory. If a minor problem occurs, it usually can be solved quite easily when the cause is found. Therefore, this checklist is provided for your convenience.

PROBLEM	POSSIBLE CAUSE	POSSIBLE SOLUTION
Cleaner Won't Run	<ol style="list-style-type: none"> 1. Not properly plugged into wall outlet. 2. No electricity in wall outlet. 3. On/Off switch not turned on. 4. Motor thermostat tripped. 	<ol style="list-style-type: none"> 1. Plug in firmly. 2. Reset circuit breaker or replace fuse. 3. Push on/off switch to on 4. Reset motor thermostat.
Cleaner Won't Pick Up	<ol style="list-style-type: none"> 1. Full or clogged dust cup. 2. Wrong carpet height setting. 3. Clogged air path. 4. Clogged hose. 5. Broken belt(s). 6. Telescopic wand not inserted fully. 7. Dirty filters. 8. Debris screen needs cleaning. 	<ol style="list-style-type: none"> 1. Clean dust cup. 2. Adjust setting. 3. Remove obstruction. 4. Remove obstruction. 5. Replace belt(s). 6. Push telescopic wand in securely. 7. Clean / change filters 8. Clean debris screen.
Cleaner Picks Up Moveable Rugs Or Pushes Too Hard	<ol style="list-style-type: none"> 1. Wrong carpet height setting. 	<ol style="list-style-type: none"> 1. Adjust setting.
Agitator Does Not Turn	<ol style="list-style-type: none"> 1. Broken belt(s). 2. Belt(s) installed incorrectly. 	<ol style="list-style-type: none"> 1. Replace belt(s). 2. Check belt changing.
Air Flow Restricted With Attachment Use Sound Changes	<ol style="list-style-type: none"> 1. Attachment use restricts air flow. 2. New carpet debris clogging air path. 	<ol style="list-style-type: none"> 1. Check attachment. 2. Remove obstruction.

TWO (2) YEARS LIMITED WARRANTY

EURO-PRO Operating LLC warrants this product to be free from defects in material and workmanship for a period of two (2) years from the date of the original purchase, when utilized for normal household use, subject to the following conditions, exclusions and exceptions.

If your appliance fails to operate properly while in use under normal household conditions within the warranty period, return the complete appliance and accessories, freight prepaid to:

U.S.: *EURO-PRO Operating LLC*, 94 Main Mill Street, Door 16, Plattsburgh, NY 12901

Canada: *EURO-PRO Operating LLC*, 4400 Bois Franc, St. Laurent, QC H4S 1A7

If the appliance is found to be defective in material or workmanship, **EURO-PRO Operating LLC** will repair or replace it free of charge. Proof of purchase date and \$14.95 to cover the cost of return shipping and handling must be included. *

Non-durable parts including, without limitation, filters, brushes and electrical parts which normally require replacement are specifically excluded from warranty.

The liability of **EURO-PRO Operating LLC** is limited solely to the cost of the repair or replacement of the unit at our option. This warranty does not cover normal wear of parts and does not apply to any unit that has been tampered with or used for commercial purposes. This limited warranty does not cover damage caused by misuse, abuse, negligent handling or damage due to faulty packaging or mishandling in transit. This warranty does not cover damage or defects caused by or resulting from damages from shipping or repairs, service or alterations to the product or any of its parts, which have been performed by a repair person not authorized by **EURO-PRO Operating LLC**.

This warranty is extended to the original purchaser of the unit and excludes all other legal and/or conventional warranties. The responsibility of **EURO-PRO Operating LLC** if any, is limited to the specific obligations expressly assumed by it under the terms of the limited warranty. **In no event is EURO-PRO Operating LLC** liable for incidental or consequential damages of any nature whatsoever. Some states do not permit the exclusion or limitation of incidental or consequential damages, so the above may not apply to you.

This warranty gives you specific legal rights, and you may also have other rights which vary from state to state or province to province.

***Important: Carefully pack item to avoid damage in shipping. Be sure to include proof of purchase date and to attach tag to item before packing with your name, complete address and phone number with a note giving purchase information, model number and what you believe is the problem with item. We recommend you insure the package (as damage in shipping is not covered by your warranty). Mark the outside of your package "ATTENTION CUSTOMER SERVICE". We are constantly striving to improve our products, therefore the specifications contained herein are subject to change without notice.**



OWNERSHIP REGISTRATION CARD FOR CANADIAN CONSUMERS ONLY

Please fill out and mail the product registration card within ten (10) days of purchase. The registration will enable us to contact you in the unlikely event of a product safety notification. By returning this card you acknowledge to have read and understood the instructions for use, and warnings set forth in the accompanying instructions.

Canada: **EURO-PRO Operating LLC**, 4400 Bois Franc, St-Laurent, Québec H4S 1A7

NV31

Appliance model

Date purchased

Name of store

Owner's name

Address

City

Prov.

Postal Code

CONSIGNES IMPORTANTES DE SÉCURITÉ

Des précautions de sécurité de base doivent toujours être respectées lorsque vous utilisez votre appareil électrique, dont les suivantes :

Avertissement : Pour réduire le risque d'incendie, de décharge électrique ou de blessure :

- Ne PAS** laisser l'aspirateur sans surveillance lorsque branché. Débrancher de la prise électrique lorsque non utilisé et avant le service.
- Pour réduire le risque de décharge électrique – **ne PAS** utiliser à l'extérieur ou sur des surfaces mouillées.
- Ne** le laissez PAS être utilisé comme un jouet. Une surveillance attentive est nécessaire lorsqu'il est utilisé par ou près d'enfants.
- Ne l'utilisez qu'en suivant les instructions de ce manuel. N'utilisez que les accessoires recommandés par le fabricant.
- Ne PAS** utiliser avec un cordon électrique ou une prise endommagée. Ne PAS utiliser la balayeuse si elle est tombée, a été endommagée, laissée à l'extérieur ou si elle est tombée dans de l'eau. Retournez l'appareil à **EURO-PRO Operating LLC** pour un examen, une réparation ou un réglage.
- Ne PAS** tirer ou transporter par le cordon. Ne PAS utiliser le cordon comme une poignée, fermer une porte sur le cordon ou tirer le cordon alentour des bords pointus ou des coins. Ne PAS passer l'aspirateur sur le cordon. Gardez le cordon loin des surfaces chauffées.
- Ne PAS** débrancher en tirant sur le cordon. Pour débrancher, empoignez la fiche électrique, pas le cordon.
- Ne pas** manipuler la fiche électrique ou l'appareil avec des mains mouillées.
- Ne PAS** utiliser l'aspirateur pour ramasser de gros objets ou des objets qui pourraient endommager l'aspirateur.
- Eloignez les cheveux, les vêtements amples, les doigts, les pieds et toute partie du corps des ouvertures, du rouleau des brosses rotatives et de toutes autres pièces mobiles. **Ne PAS** faire fonctionner l'aspirateur avec les pieds nus ou avec des chaussures qui laissent les orteils à découvert.
- Ne PAS** utiliser sans le bac à poussière, le collecteur cyclone et tous les filtres en place. Utilisez uniquement les filtres et accessoires fournis pas **EURO-PRO Operating LLC**. à défaut de quoi la garantie sera annulée.

- Ne JAMAIS** utiliser l'aspirateur avec des filtres mouillés, le collecteur cyclone mouillé ou le bac de poussière mouillé.
- Fermer tous les réglages avant de brancher ou débrancher l'aspirateur de la prise électrique.
- Faites très attention lorsque vous nettoyez des escaliers. **Ne JAMAIS** déposer l'aspirateur sur une table, une chaise, etc.
- Ne PAS** ramasser des charbons chauds, des mégots de cigarette, des allumettes ou tout autre objet chaud, fumant ou brûlant.
- Ne PAS** ramasser d'objets durs ou coupants tels que la vitre, les clous, les vis, la monnaie, etc. Ceux-ci pourraient endommager l'aspirateur.
- Ne PAS** ramasser des liquides.
- Ne PAS** ramasser des matériaux inflammables ou combustibles (essence à briquet, gazoline, kérosène, etc.) ou utiliser en présence de liquides ou de vapeurs explosives.
- Ne PAS** ramasser du matériel toxique (chlorure, ammoniac, nettoyeur de drain, etc.).
- Ne PAS** utiliser dans un endroit clos rempli de vapeurs provenant de peinture à l'huile, de diluant, de substances à l'épreuve des mites, de poussière inflammable ou d'autres vapeurs explosives ou toxiques.
- Utilisez uniquement sur des surfaces sèches, à l'intérieur.
- Ne pas** utiliser à des fins autres que celles décrites dans ce guide d'utilisateur.
- L'utilisation d'un cordon d'extension n'est pas recommandé.
- Ne placez** pas d'objets dans les ouvertures. Ne PAS utiliser avec des ouvertures engorgées. Garder libre de poussière, de charpie, de cheveux ou toute autre chose qui pourrait réduire l'écoulement d'air.
- Ranger votre appareil à l'intérieur au frais, dans un endroit sec avec le cordon d'alimentation sûrement enroulé afin de prévenir les chutes.
- Garder votre aire de travail bien éclairée.
- Ne PAS** immerger l'aspirateur dans l'eau ou tout autre liquide.
- Garder le bout des tuyaux, tubes et autres ouvertures éloigné de votre figure et de votre corps.
- Pour éviter d'endommager le tapis, gardez la tête de l'aspirateur en mouvement en tout temps.

ATTENTION : Le cordon d'alimentation de ce produit contient du plomb, un produit chimique reconnu par l'État de Californie pour causer des malformations chez les bébés ou tout autre dommage de reproduction. **Laver les mains après manipulation.**

CONSERVEZ CES INSTRUCTIONS Pour Usage Domestique Seulement

Avertissement: Pour réduire les risques de décharge électrique, cet appareil est équipé d'une prise polarisée (l'une des fiches est plus longue que l'autre). Cette prise entrera dans une prise polarisée d'une seule façon. Si la prise ne s'adapte pas parfaitement à la prise d'alimentation, tournez la prise. Si elle ne s'adapte toujours pas, contactez un électricien qualifié pour installer la bonne prise. **N'essayez pas** de modifier la prise, d'aucune façon.

GARANTÍA LIMITADA DE DOS (2) AÑOS

EURO-PRO Operating LLC garantiza este producto contra defectos de materiales y mano de obra por un término de dos (2) años a partir de la fecha de compra original, siempre que sea utilizado para uso doméstico normal, sujeto a las siguientes condiciones, exclusiones y excepciones.

Si su artefacto no funciona correctamente al utilizarlo bajo condiciones domésticas normales dentro del período de garantía, devuelva el artefacto completo y los accesorios, pagando el envío, a:

EE.UU.: **EURO-PRO Operating LLC**, 94 Main Mill Street, Door 16, Plattsburgh, N.Y. 12901
Canadá: **EURO-PRO Operating LLC**, 4400 Bois Franc, St. Laurent, QC H4S 1A7

Si el artefacto presenta un defecto de materiales o mano de obra, **EURO-PRO Operating LLC** lo reparará o reemplazará sin cargo. El envío debe incluir un comprobante de la fecha de compra y \$14,95 para cubrir los gastos de envío. *

Los insumos tales como, sin limitación, filtros, cepillos y partes eléctricas que normalmente necesitan ser reemplazados son explícitamente excluidos de la garantía.

La responsabilidad de **EURO-PRO Operating LLC** se limita únicamente al costo de reparación o reemplazo de la unidad, a nuestro criterio. Esta garantía no cubre el desgaste normal de las partes y no cubre ninguna unidad que haya sido alterada o utilizada con fines comerciales. Esta garantía limitada no cubre daños ocasionados por uso inadecuado, abuso, negligencia o daños causados por embalaje inapropiado o maltrato durante el transporte. Esta garantía no cubre daños o defectos causados o resultantes durante el transporte para su reparación o alteraciones del producto o cualquiera de sus partes, realizadas por una persona no autorizada por **EURO-PRO Operating LLC**.

Esta garantía es válida para el comprador original del producto y excluye cualquier otra garantía legal y/o convencional. La responsabilidad de **EURO-PRO Operating LLC**, de existir, se limita a las obligaciones específicas asumidas expresamente bajo los términos de esta garantía limitada. Bajo ninguna circunstancia **EURO-PRO Operating LLC** será responsable por daños incidentales o indirectos de ninguna clase. Algunos estados no permiten la exclusión o limitación de daños consiguientes o incidentales, por lo tanto lo anterior puede no ser válido para usted.

Esta garantía le otorga derechos legales específicos, y usted puede también tener otros derechos los que varían de estado a estado o de provincia a provincia.

***Importante: Embale el producto cuidadosamente para evitar daños durante el transporte. Asegúrese de incluir un comprobante de la fecha de compra y de colocarle una etiqueta al producto con su nombre, dirección completa y número de teléfono, una nota proporcionando información de la compra, número de modelo y una descripción del problema. Le recomendamos asegurar el paquete (puesto que la garantía no cubre daños de envío). Escriba en el exterior del paquete "ATTENTION CUSTOMER SERVICE". Nosotros nos esforzamos constantemente en mejorar nuestros productos, por lo tanto las especificaciones aquí indicadas pueden cambiar sin previo aviso.**



TARJETA DE REGISTRO DEL CLIENTE SÓLO PARA CONSUMIDORES CANADIENSES

Complete y envíe la tarjeta de registro del producto dentro de los diez (10) días posteriores a la compra. El registro nos permitirá contactarnos con usted en caso de existir alguna notificación de seguridad con respecto al producto. Retornando esta tarjeta usted reconoce haber leído y entendido las instrucciones de uso y advertencias incluidas en estas instrucciones.

Canadá: **EURO-PRO Operating LLC**, 4400 Bois Franc, St-Laurent, Québec H4S 1A7

NV31

Modelo del Artefacto

Fecha de compra

Nombre del Negocio

Nombre del Usuario

Dirección

Ciudad

Provincia

Código Postal

INSTRUCCIONES IMPORTANTES DE SEGURIDAD

Al usar aparatos eléctricos, siempre debe seguir precauciones básicas de seguridad, incluyendo las siguientes:

Advertencia: Para reducir el riesgo de incendio, descarga eléctrica o daños personales:

- No** deje la aspiradora desatendida cuando esté enchufada. Desenchúfela del tomacorriente cuando no la utilice y antes de limpiarla.
- Para reducir el riesgo de descargas eléctricas – **NO** la utilice al exterior o sobre superficies mojadas.
- No** permita que los niños la utilicen como un juguete. Debe tener mucho cuidado al ser utilizada por o cerca de niños.
- Utilícela solamente como se indica en este manual. Use únicamente los accesorios recomendados por el fabricante.
- No** la use si el cable o el enchufe están dañados. **No** utilice la aspiradora si se ha caído, dañado, dejado en el exterior o tirado al agua. Retórnala a **EURO-PRO Operating LLC** para que sea examinada, reparada o ajustada.
- No la jale o transporte del cable. **No** utilice el cable como manija, no lo apriete con una puerta, o tire del cable a través de esquinas o bordes filosos. **No** pase el artefacto por encima del cable de alimentación. Mantenga el cable alejado de superficies calientes.
- No** la desenchufe tirando del cable. Para desenchufarla, tire del enchufe, no del cable.
- No** toque el enchufe o la aspiradora con las manos húmedas.
- No** use la aspiradora para levantar objetos muy grandes u objetos que podrían dañarla.
- Mantenga el cabello, la ropa suelta, los dedos y toda parte del cuerpo alejados de las aberturas, cepillo giratorio y de las partes móviles. **No** use la aspiradora cuando esté descalzo o con zapatos abiertos.
- No** la utilice sin el recipiente para a tierra, la cámara ciclónica o todos los filtros colocados. Use únicamente filtros y accesorios proporcionados por **EURO-PRO Operating LLC**. El no hacerlo invalidará la garantía.

- Nunca** utilice la aspiradora con los filtros húmedos, la cámara ciclónica húmeda o el recipiente para la tierra húmedo.
- Apague todos los controles antes de enchufar o desenchufar la aspiradora.
- Tenga especial cuidado al aspirar escaleras. **Nunca** coloque la aspiradora sobre una mesa, silla, etc.
- No levante carbón caliente, colillas de cigarrillos, fósforos ni ningún objeto caliente, echando humo o quemándose.
- No** levante objetos duros o filosos como vidrios, clavos, tornillos, monedas, etc. Puede llegar a dañar la aspiradora.
- No** aspire ningún líquido.
- No** levante materiales inflamables o combustibles (líquido para encendedor, gasolina, kerosén, etc.) o la utilice en presencia de líquidos o vapores explosivos.
- No** levante materiales tóxicos (lavandina, amoníaco, destapa cañerías, etc.).
- No** la utilice en ambientes cerrados llenos de vapores emanados de pinturas al aceite, diluyente de pintura, substancias antipolilla, polvo inflamable u otros vapores explosivos o tóxicos.
- Usela solamente en superficies secas, en interiores.
- No** la utilice con ningún propósito que no esté descrito en este manual del usuario.
- No se recomienda el uso de un cable de extensión.
- No** introduzca ningún objeto en las ranuras. **No** la use con alguna abertura obstruida. Manténgala sin tierra, pelusa, cabellos o cualquier otra cosa que pueda reducir la circulación de aire.
- Guarde su artefacto en el interior, en un lugar fresco y seco con el cable de alimentación enrollado para evitar cualquier tipo de accidentes.
- Mantenga el área de trabajo bien iluminada.
- No sumerja la aspiradora en agua o ningún otro líquido.
- Mantenga el extremo de la manguera, tubos y otras aberturas alejados de su cara y de su cuerpo.
- Para evitar daños a la alfombra, mantenga el cabezal de la aspiradora en movimiento todo el tiempo.

ADVERTENCIA: El cable de alimentación de este producto contiene plomo, un producto químico que de acuerdo con el Estado de California produce defectos de nacimiento u otros daños reproductivos. **Lávese las manos luego de usarlo.**

CONSERVE ESTAS INSTRUCCIONES Para Uso Doméstico Solamente

Advertencia: Para reducir el riesgo de una descarga eléctrica, este artefacto posee un enchufe polarizado (una pata es más ancha que la otra). Este enchufe entra completamente en un tomacorriente polarizado en una sola posición. De no ser así, inviértalo, y si aún así no entra completamente, llame a un electricista calificado para que instale un tomacorriente apropiado. **No** intente modificar el enchufe de ninguna manera.

MEDIDAS DE PRECAUCIÓN

Importante: Si los conductos de aire de la unidad, de la manguera o del tubo de extensión se tapan, apague la aspiradora y destápelos antes de encender nuevamente la unidad.

1. No use la aspiradora cerca de calefactores o radiadores.
2. Antes de enchufar el cable en un tomacorriente, asegúrese de tener las manos secas.
3. No aspire ningún líquido.
4. Mantenga el cabello, la ropa suelta, los dedos y toda parte del cuerpo alejados de las aberturas, cepillo giratorio y de las partes móviles.
5. Al desenchufar el cable del tomacorriente, tire del enchufe, no del cable.
6. No recoja nada que se esté quemando o echando humo, como cigarrillos, fósforos, o cenizas calientes.
7. No pase el artefacto por encima del cable de alimentación.
8. No la utilice sin el recipiente para a tierra, la cámara ciclónica o **TODOS** los filtros colocados.
9. Antes de empezar a usar la aspiradora, asegúrese de quitar los objetos grandes o filosos que podrían dañar la aspiradora.

DIAGNÓSTICO DE PROBLEMAS

Reemplazo de la Luz

ADVERTENCIA: Para evitar el riesgo de una descarga eléctrica, desenchufe la unidad antes de efectuar mantenimiento o localización de fallas.

La luz delantera tendrá que ser reemplazada ocasionalmente.

1. Apague la unidad y desenchúfela del tomacorriente.
2. Inserte un destornillador plano en las dos ranuras en la parte superior de la lente de la luz y presione hacia abajo con cuidado. (Fig. 60)
3. Remueva la lente de la luz frontal.
4. Quite la lamparilla jalándola cuidadosamente.

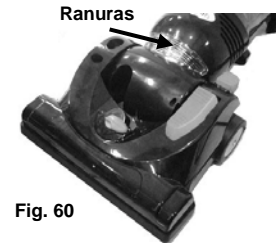

Fig. 60

5. Coloque la lamparilla nueva presionándola hacia adentro.
6. Vuelva a colocar la lente de la luz frontal, inserte las lengüetas inferiores de la lente en las ranuras de montaje y empuje la parte superior en su lugar para que se trabaje.

RESOLUCIÓN DE PROBLEMAS

Este artefacto fue inspeccionado detenidamente y funcionaba correctamente al salir de la fábrica. Si se presenta algún problema menor, puede solucionarse fácilmente encontrando su causa. Por lo tanto, le proporcionamos esta lista de control para su conveniencia.

PROBLEMA	POSIBLE CAUSA	POSIBLE SOLUCIÓN
Aspiradora no funciona	<ol style="list-style-type: none"> 1. No está enchufada correctamente en el tomacorriente. 2. El tomacorriente no funciona. 3. El botón de encendido no está en encendido. 4. Termostato del motor activado. 	<ol style="list-style-type: none"> 1. Enchúfela firmemente. 2. Recomponer la llave térmica o cambiar el fusible. 3. Presione el botón de encendido una vez. 4. Recomponer el termostato del motor.
Aspiradora no absorbe	<ol style="list-style-type: none"> 1. Recipiente de la tierra lleno o tapado. 2. Ajuste de altura inadecuado. 3. Conducto de aire tapado. 4. Manguera tapada. 5. Correa(s) rota(s). 6. El tubo telescópico no está completamente insertado. 7. Filtros sucios. 8. La rejilla de escombros necesita limpieza. 	<ol style="list-style-type: none"> 1. Limpie el recipiente de la tierra. 2. Ajuste la altura. 3. Quite la obstrucción. 4. Quite la obstrucción. 5. Reemplace la(s) correa(s). 6. Inserte el tubo telescópico completamente 7. Limpie / cambie los filtros. 8. Limpie la rejilla de escombros.
Levanta las alfombrillas o no se desliza fácilmente	<ol style="list-style-type: none"> 1. Ajuste de altura inadecuado. 	<ol style="list-style-type: none"> 1. Ajuste la altura.
El cepillo no gira	<ol style="list-style-type: none"> 1. Correa(s) rota(s). 2. Correa(s) mal instalada(s). 	<ol style="list-style-type: none"> 1. Reemplace la(s) correa(s). 2. Verifique el reemplazo de la correa.
No circula el aire al usar accesorios. Cambia el sonido	<ol style="list-style-type: none"> 1. El uso del accesorio restringe la circulación de aire. 2. Restos de alfombra obstruyen la circulación de aire. 	<ol style="list-style-type: none"> 1. Verifique el accesorio. 2. Quite la obstrucción.

DIAGNÓSTICO DE PROBLEMAS

9. Para quitar la correa larga gastada o dañada de la polea, levante del cepillo giratorio y deslícelo hacia afuera. (Fig. 54)



Fig. 54

10. La correa corta está ubicada detrás de la correa larga. Si esta correa está rota necesita reemplazarla antes de reemplazar la correa larga. (Fig. 55)

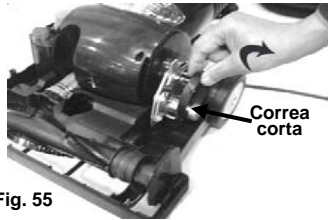
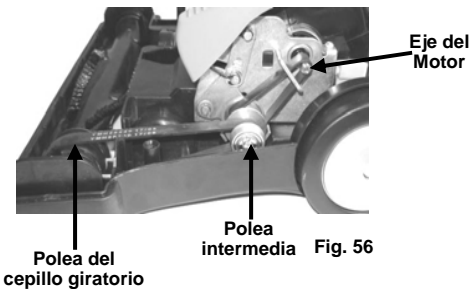

Fig. 55

11. Presione el selector de alfombra-piso a la posición "Pisos Lisos/ Accesorios" para liberar la tensión y luego saque la correa corta del eje del motor y la polea. (Fig. 56)



Polea del cepillo giratorio

Polea intermedia

Fig. 56

12. Pase la correa corta alrededor de la polea intermedia y luego por el eje del motor. Verifique que las flechas de la correa corta estén apuntando hacia el motor. (Fig. 57)

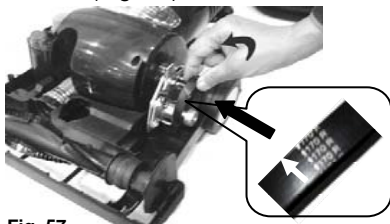

Fig. 57

Correa corta

IMPORTANTE: Verifique que la correa corta **no** quede por encima de las guías de la correa. La correa corta debe quedar entre la polea intermedia y las guías de la correa. (Fig. 58)

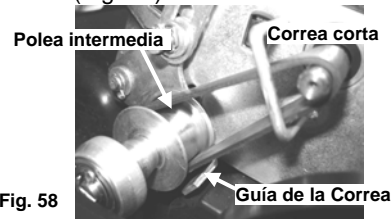

Fig. 58

13. Pase la correa larga alrededor del exterior de la polea intermedia y luego por la polea del cepillo.
14. Inserte primero el extremo izquierdo del cepillo giratorio colocándolo dentro de la ranura.
15. Luego inserte el extremo derecho de cepillo giratorio en su ranura y presione hasta que la pestaña del extremo se trabe en su lugar. (Fig. 59)

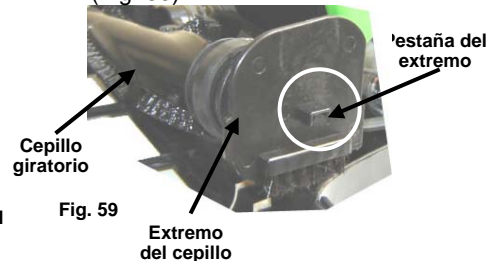
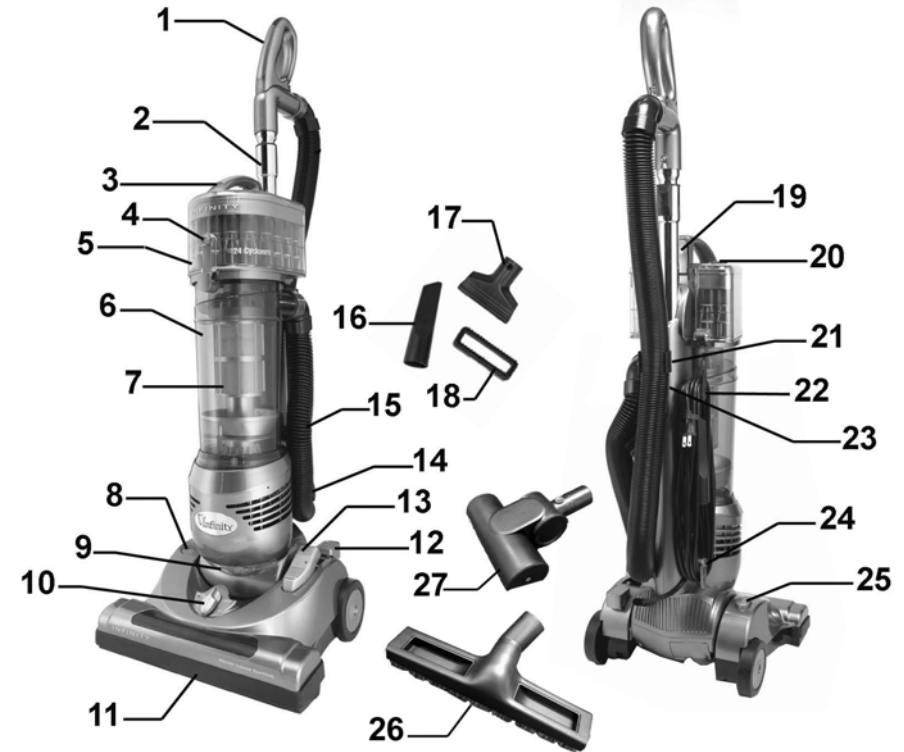

Fig. 59

Extremo del cepillo

16. Verifique que ambas correas queden bien centradas en las poleas y con el costado escrito hacia afuera, y que el cepillo giratorio gire suavemente.
17. Vuelva a colocar la cubierta de la correa y coloque el selector de alfombra-piso en la posición "Alfombra".
18. Deslice la cubierta del cabezal motorizado primero sobre el selector de alfombra-piso y luego sobre la base del cabezal. Vuelva a colocar los tornillos.

COMPONENTES DE SU ASPIRADORA VERTICAL CICLÓNICA



- | | |
|--|--|
| 1. Mango | 15. Manguera Súper Extensible |
| 2. Tubo Telescópico | 16. Cabezal Esquinero |
| 3. Mango de Transporte | 17. Cabezal para Tapizados |
| 4. Botón de Liberación de la Cámara Ciclónica | 18. Accesorio para Tierra |
| 5. Cámara Ciclónica | 19. Botón para Destruir el Recipiente de la Tierra |
| 6. Recipiente para la Tierra | 20. Orificio de Enjuague de la Cámara Ciclónica |
| 7. Filtro de Desechos | 21. Soporte Superior de la Manguera |
| 8. Luz Indicadora del Filtro | 22. Gancho para el Cable de Alimentación |
| 9. Luz Frontal | 23. Liberación del Tubo Telescópico |
| 10. Perilla de Ajuste de Altura de la Alfombra | 24. Soporte del Cable de Alimentación |
| 11. Banda Protectora de Muebles | 25. Botón de Encendido/Apagado |
| 12. Botón de Liberación del Mango | 26. Cepillo para Piso Liso |
| 13. Selector de Piso-Alfombra | 27. Cepillo de Potencia para Pelo de Mascotas |
| 14. Soporte Inferior de la Manguera | |

Especificaciones Técnicas

Voltaje: 120V, 60Hz.

Potencia: 12 Amperes

Nota: El dibujo puede no ser igual al producto real.

INSTRUCCIONES DE ARMADO

Gracias por haber comprado una aspiradora Infinity. Para asegurar que su aspiradora nunca pierda succión, deberá realizar tareas periódicas de mantenimiento. Refiérase al Manual del Usuario para ver las instrucciones paso a paso.

ADVERTENCIA: Siempre desenchufe el cable de alimentación del tomacorriente antes de instalar o quitar accesorios.

Instalación y Remoción del Tubo Telescópico en la Unidad Principal

1. Inserte el tubo telescópico en la abertura de la parte superior de la unidad, verificando que la perilla de ajuste de altura del tubo telescópico quede hacia la parte posterior de la unidad. (Fig. 1)
2. Coloque el mango en el orificio superior del tubo telescópico asegurándose de que la clavija para trabar el mango esté en su lugar. (Fig. 2)
3. Para quitar el tubo telescópico, presione el botón de liberación del mango ubicado en la parte posterior de la unidad y levante el tubo telescópico. (Fig. 3)

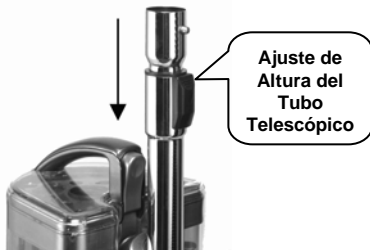

Fig. 1

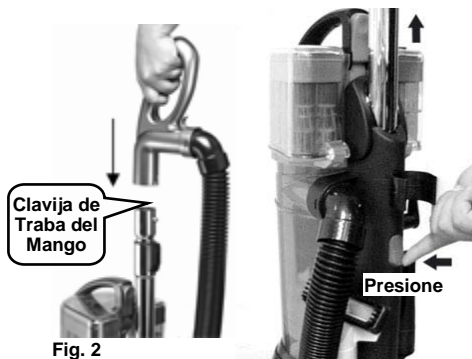

Fig. 2

Fig. 3

Colocación del Soporte Superior de la Manguera

1. Coloque el soporte superior de la manguera en la ranura de la parte posterior de la aspiradora. (Fig. 4)
2. Fije el gancho de la manguera a la aspiradora con un destornillador Phillips y el tornillo suministrado. (Fig. 5)



Fig. 4

Fig. 5

Enrollado y Desenrollado del Cable de Alimentación

Esta aspiradora está equipada con una forma conveniente de guardar el cable. El cable se enrolla en los dos soportes del costado de la unidad. El soporte superior puede liberar rápidamente el cable. Gire el soporte hacia la derecha o la izquierda para quitar el cable. (Fig. 6)



Fig. 6

DIAGNÓSTICO DE PROBLEMAS

Limpieza y Reemplazo de las Correas

ADVERTENCIA: Para evitar el riesgo de una descarga eléctrica, desenchufe la unidad antes de efectuar mantenimiento o localización de fallas.

De vez en cuando, las correas del cabezal motorizado pueden necesitar ser reemplazadas, la frecuencia dependerá del uso que se le dé a la aspiradora.

Si el cepillo giratorio no funciona cuando se coloca el selector de alfombra-piso en la posición "Alfombra":

1. Apague y desenchufe la aspiradora.
2. Destrahe el mango presionando la traba de liberación y tirando hacia atrás del mango hasta que se desenganche de su posición vertical. Dé vuelta la aspiradora sobre el piso.
3. Con un destornillador Phillips #1, saque los cuatro (4) tornillos de la placa inferior. (Fig. 48)

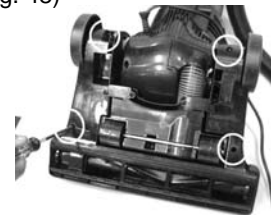

Fig. 48

4. Dé vuelta nuevamente la aspiradora, manteniéndola acostada y coloque el selector de alfombra-piso en la posición de alfombra. (Fig. 49)



Fig. 49

5. Comience a levantar la cubierta del cabezal motorizado desde el frente y deslícela un poco hacia atrás y sobre el selector de alfombra-piso. (Fig. 50)



Fig. 50

6. Levante la cubierta de la correa, del lado derecho del cabezal motorizado, que cubre las correas y el cepillo giratorio. (Fig. 51)

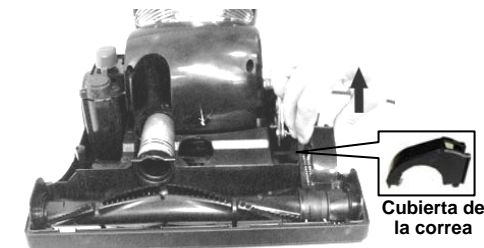

Fig. 51

7. El cabezal motorizado tiene dos correas. (Fig. 52) Quite cuidadosamente todo residuo que pudiera haber quedado en el área de la correa.

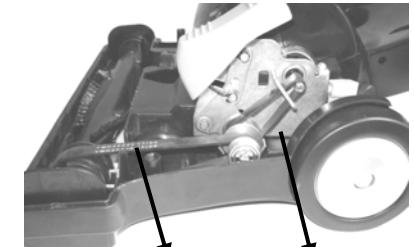

Fig. 52 Correa larga

Correa corta

Nota: Al cambiar las correas, necesita cambiar únicamente la correa dañada. No necesita cambiar las dos correas al mismo tiempo.

8. Ayudándose con un destornillador plano, levante cuidadosamente el extremo derecho del cepillo giratorio. (Fig. 53) Si la correa larga todavía está enganchada al cepillo giratorio, estará haciendo fuerza sobre él.

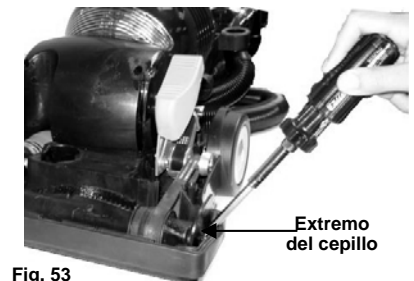

Fig. 53

Limpieza de Obstrucciones

De vez en cuando, la aspiradora se puede tapar con acumulaciones de desechos los cuales deberán limpiarse. Si la luz indicadora del filtro está parpadeando, pero ha limpiado el filtro recientemente, verifique que los conductos de aire no estén tapados. Para evitar el riesgo de una descarga eléctrica, desenchufe la unidad antes de limpiar una obstrucción, efectuar mantenimiento o localización de fallas.

ADVERTENCIA: Si cualquier parte de la unidad está tapada, puede recalentar y apagarse automáticamente. Desenchufe la aspiradora y deje que se enfríe durante 45 minutos.

Importante: Los daños ocasionados al limpiar o al intentar limpiar las obstrucciones no están cubiertos por la garantía limitada de este producto.

ADVERTENCIA: Tenga cuidado con los objetos filosos al limpiar las obstrucciones.

Importante: Vuelva a colocar bien todas las partes de la aspiradora antes de continuar usándola.

Limpieza del Mango

Nunca introduzca objetos filosos dentro de la abertura para limpiarla. Para verificar la circulación de aire, enchufe de la unidad y verifique la succión en el extremo del mango.

1. Desenchufe la unidad y quite el mango para ver si tiene una obstrucción.



2. Limpie la obstrucción de la abertura del mango. (Fig. 45)
3. Quite el tubo telescópico y verifique que no esté tapado mirando a través del mismo.
4. Luego de quitar todas las obstrucciones, vuelva a colocar el mango y el tubo telescópico en la aspiradora. Enchufe la unidad y continúe aspirando.

Limpieza del Conducto de Aire del Recipiente para la Tierra

1. Desenchufe la aspiradora.
2. Revise si el recipiente para la tierra está lleno, si lo está, quítelo y vacíelo.
3. Revise que el conducto de aire detrás del recipiente para la tierra no esté obstruido. (Fig. 46)



4. Quite la obstrucción del conducto de aire y vuelva a colocar el recipiente para la tierra. **Nunca** introduzca objetos filosos dentro de la abertura para limpiarla.
5. Enchufe la unidad y continúe aspirando.

Limpieza de la Entrada de Aire detrás de la Zona de Cepillo

Hay una abertura en la entrada de aire detrás de la zona de cepillo en la parte de abajo de la unidad en la que se pueden acumular desperdicios, reduciendo la succión. Para limpiar esta abertura:

1. Desenchufe la unidad y colóquela acostada en el piso dada vuelta.

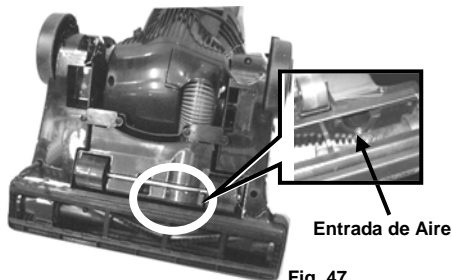

2. Revise si hay una obstrucción detrás de la zona del cepillo. (Fig. 47)
3. Limpie la obstrucción de la entrada de aire. **Nunca** introduzca objetos filosos dentro de la abertura para limpiarla.
4. Revise el cepillo para ver si tiene hilos u otros residuos en rosados en él. Usando una tijera, corte cuidadosamente cualquier desecho que esté bloqueando las cerdas.
5. Enchufe la unidad para continuar aspirando.

Uso de la Aspiradora para Limpieza Elevada

Su aspiradora se puede usar para limpiar áreas elevadas como muebles, tapizados, cortinas, etc. Al usarla con accesorios, debe colocar el selector de alfombra-piso en la posición "Pisos Lisos/Accesorios"

Cabezal Esquinero

Para radiadores, ranuras, esquinas, zócalos y entre almohadones.

Cepillo para Tapizados

El cepillo para tapizados es dos cepillos en uno. Para usarlo como cepillo para tapizados, deberá quitar el accesorio con las cerdas. Para quitarlo, simplemente separe las dos partes. (Fig. 7) Use el cepillo para tapizados para limpiar la tierra y pelo de mascotas de los muebles. Use el cepillo en muebles, persianas venecianas, libros, pantallas de lámparas y estantes.



Cepillo de Potencia para Pelo de Mascotas

Diseño exclusivo para mascotas, con dos cintas de fieltro para atrapar y remover el pelo de mascotas de los muebles.

Cepillo para Piso Liso

Sus hebras naturales y suaves no rayan el piso. Se desliza fácilmente por debajo de los muebles para aspirar pelos de mascotas.

Nota: Este cepillo se puede usar únicamente con el tubo telescópico.

Instalación de Accesorios

Todos los accesorios se pueden colocar en el mango o en el tubo telescópico excepto por el cepillo para pisos lisos, el que sólo se puede colocar en el tubo telescópico.

Para colocar un accesorio en el mango:

1. Presione la clavija de traba del mango y jale del mango hacia arriba para quitarlo del tubo telescópico. (Fig. 8)
2. Inserte el accesorio deseado en el extremo. (Fig. 9)
3. Para quitar el accesorio, simplemente jale de él.

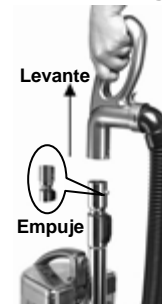

Fig. 8



Fig. 9

Para colocar un accesorio en el tubo telescópico:

1. Presione el botón de liberación del tubo telescópico y quite el tubo telescópico de la aspiradora. (Fig. 10)
2. Inserte el accesorio deseado en el extremo. (Fig. 11 y Fig. 12)
3. Para quitar el accesorio, simplemente jale de él.

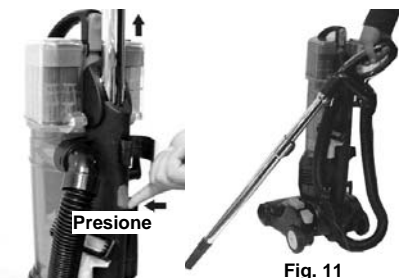

Fig. 10

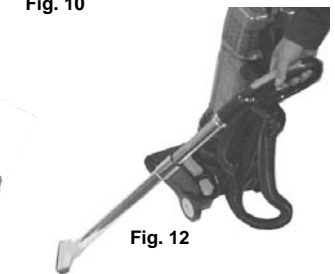

Fig. 11

Fig. 12

Usando los Accesorios

1. Para evitar que la aspiradora se caiga, siempre verifique que la manguera esté insertada en el soporte inferior ubicado en la base de la unidad, detrás del recipiente para la tierra. (Fig. 13)



Fig. 13

INSTRUCCIONES DE USO

2. Gire el gancho superior del cable 180° para cualquier lado para desenganchar el cable.
3. Enchufe el cable de alimentación en el tomacorriente.
4. Al usar los accesorios, el mango debe estar en posición vertical.
5. Verifique que el cepillo giratorio esté trabado colocando el selector de alfombra-piso en la posición "Pisos Lisos/Accesorios". (Fig. 14)



Fig. 14

ADVERTENCIA: No arrastre la aspiradora de un lugar a otro de la manguera ya que podría caerse y causar algún daño. Al usar los accesorios, **no** estire la manguera para llegar más lejos. El hacerlo podría causar que la aspiradora se caiga.

ADVERTENCIA: Evite voltear la aspiradora o apoyarla en los muebles, alfombras con flecos o escaleras alfombradas mientras utiliza la manguera con los accesorios. Al encender la aspiradora, el cepillo seguirá girando hasta que coloque el selector de alfombra-piso en la posición "Pisos Lisos/Accesorios". Evite dejar la aspiradora por mucho tiempo en el mismo lugar, especialmente en alfombras altas.

Nota: Al levantar la aspiradora por el mango, tenga cuidado en no presionar el botón de liberación del recipiente de la tierra.

Limpieza de Pisos y Alfombras

La aspiradora vertical se puede usar en todo tipo de alfombras y pisos.

1. Gire el gancho superior del cable 180° para cualquier lado para desenganchar el cable.
2. Enchufe el cable de alimentación en el tomacorriente.
3. Presione el pedal para destrabar el mango. (Fig. 15)



Fig. 15

4. Al limpiar alfombras, coloque el selector de alfombra-piso en la posición "Alfombra" para activar el cepillo giratorio. (Fig. 16)
5. Al limpiar pisos lisos, debe colocar el selector de alfombra-piso en la posición "Pisos Lisos /Accesorios". Esto traba el cepillo para que no gire. (Fig. 17)



Fig. 16

Fig. 17

Ajuste de la Altura de la Alfombra

ADVERTENCIA: Para evitar daños, mantenga el cabello, la ropa suelta, los dedos y toda parte del cuerpo alejados de las partes móviles (como el cepillo giratorio). Apague y desenchufe la aspiradora antes de ajustarle la altura de la alfombra.

Hay una perilla de ajuste de altura en el frente del cabezal de la aspiradora para elevar o bajar el cabezal motorizado de acuerdo al tipo de alfombra. (Fig. 18) Con la aspiradora **DESENCHUFADA**, mueva el ajuste a la posición más baja para máxima limpieza. Si la aspiradora es muy difícil de mover, aumente la altura a la siguiente posición hasta que la aspiradora sea fácil de mover. El cepillo giratorio debe alcanzar la alfombra para que limpie correctamente.



Perilla de Ajuste de
Altura de la Alfombra

Fig. 18

INSTRUCCIONES DE MANTENIMIENTO

Remoción y Limpieza del Filtro Permanente y Lavable HEPA

Bajo condiciones de uso normal, el filtro HEPA deberá limpiarse y enjuagarse cada tres (3) años o cuando sea necesario dependiendo del uso. Está ubicado debajo del recipiente de los filtros.

Para sacar el filtro HEPA:

1. Quite el recipiente de los filtros.
2. Sostenga el filtro HEPA del orificio central y levántelo. (Fig. 42)

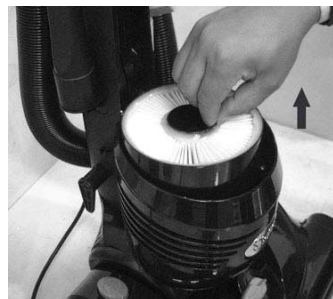

Fig. 42

3. Golpee (TapClean) vigorosamente el filtro HEPA contra una superficie dura para remover toda la tierra residual que pudiera quedar en él. (Fig. 43)



Fig. 43

4. También puede limpiar el filtro HEPA enjuagándolo en un lavabo, haciendo que el agua pase por su lado sucio. (Fig. 44) Siempre déjelo secar al aire durante 24 horas antes de volver a colocarlo en la aspiradora.
5. Vuelva a colocar el filtro HEPA en la aspiradora luego de dejarlo secar al aire por 24 horas.

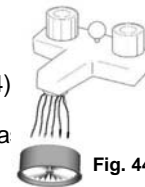

Fig. 44

Observaciones: El material blanco del filtro HEPA se oscurecerá con el tiempo – Esto es NORMAL y NO afectará el rendimiento del filtro.

Termostato del Motor

Importante: Esta unidad está equipada con un termostato de protección del motor. Si la aspiradora se sobrecalienta por cualquier motivo, el termostato la apagará automáticamente. Si esto sucede:

- Presione una vez el botón de encendido.
- Desconecte el cable del tomacorriente.
- Verifique la fuente del sobrecalentamiento. (Por ejemplo manguera o filtro tapados).
- Si encuentra la manguera o el filtro tapados, destape la manguera y reemplace el filtro.
- Espere 45 minutos antes de usar nuevamente la aspiradora.
- Una vez que la unidad se haya enfriado, enchúfela y presione el botón de encendido. La aspiradora deberá encenderse nuevamente.
- Si la aspiradora todavía no funciona, llame al servicio al cliente al 1 (866) 668-9600.

Luz Indicadora del Filtro

Cuando la luz indicadora de filtro parpadea, significa que el recipiente para la tierra está llena, hay que cambiar los filtros o los conductos de aire están tapados. Deberá vaciar la tierra del recipiente para la tierra, limpiar el filtro de desechos, limpiar los filtros y revisar que la unidad no esté tapada. (Fig. 34)

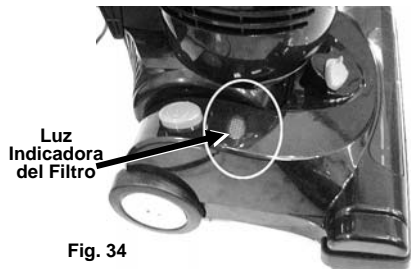

Fig. 34

Nota: En algunas ocasiones, la luz indicadora de filtro puede parpadear momentáneamente al bloquear la circulación del aire usando alguno de los accesorios. Esto es normal.

Limpieza de los Filtros del Motor

Bajo uso normal, los dos filtros de la cubierta deben limpiarse cada tres (3) a cinco (5) meses para mantener el rendimiento óptimo de la aspiradora. La luz indicadora de filtro parpadeará cuando haya que limpiar los filtros.

Para quitar el recipiente de los filtros:

1. Sostenga el recipiente de los filtros por la entrada de aire y gírelo en sentido contra horario para destrabarlo. (Fig. 35)



Fig. 35

2. De vuelta el recipiente de los filtros y gire su base en sentido contra horario para abrirla. Quite la base del recipiente de los filtros. (Fig. 36)



Fig. 36

3. Hay dos filtros dentro del recipiente. El filtro 1 es un filtro de esponja y el filtro 2 es un filtro de tela. Ambos son lavables y reutilizables durante toda la vida de su aspiradora (bajo uso doméstico normal). (Fig. 37 y Fig. 38)

Filtro de Esponja



Fig. 37

Filtro de Tela



Fig. 38

4. Enjuague los filtros en agua tibia hasta que estén limpios. Escúrralos y deje que se sequen al aire durante 24 horas antes de volver a instalarlos. **No** los coloque en una lavadora. **No** los seque con un secador de cabello. **Séquelos al aire únicamente.** También puede enjuagar el recipiente de los filtros si lo desea. **Nunca** use la aspiradora sin **TODOS** los filtros colocados. (Fig. 39)

Nota: Para continuar utilizando su aspiradora mientras los filtros del motor se estén secando, puede reemplazarlos con el juego de filtros adicional incluido.



Fig. 39

5. Una vez que estén secos, vuelva a colocarlos dentro del recipiente seco. Coloque primero el filtro de esponja (filtro 1) y luego el filtro de tela (filtro 2) sobre el filtro de esponja.
6. Vuelva a colocar la base del recipiente de los filtros. (Fig. 40) Alinee las flechas del recipiente de los filtros con las flechas de la base y gírela en sentido horario para trazarla en su lugar. (Fig. 41)



Fig. 40

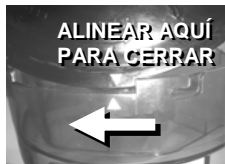

Fig. 41

NOTA IMPORTANTE: Vea las recomendaciones del fabricante para aspirar alfombras delicadas o hechas a mano. Pueden recomendarle aspirar la alfombra con el cabezal bien bajo y el cepillo giratorio desactivado. De ser así, coloque el ajuste de altura en la posición mínima y el selector alfombra-piso en la posición "Pisos Lisos/Accesorios".

ADVERTENCIA: Siempre vacíe el recipiente de la tierra luego de cada uso y durante usos prolongados. Nunca permita que se llene por encima de la línea de "MAX" – quite la tierra y limpie el filtro de residuos cada vez que vacíe el recipiente de la tierra o durante usos prolongados para evitar daños al motor. Vacíe la cámara ciclónica cada tres meses dependiendo del uso. **Nunca** permita que la tierra en la cámara ciclónica sobrepase la línea de "MAX".

Uso del Cepillo de Potencia para Pelo de Mascotas

El cepillo de potencia para pelo de mascota se puede usar con el tubo telescópico o con el mango únicamente.

Para usarlo con el mango:

1. Quite el mango de la unidad y coloque el cepillo de potencia.
2. Para quitar el cepillo de potencia del mango, jale y gírelo.

Para usarlo con el tubo de telescópico:

1. Presione el botón de liberación del tubo telescópico y quite el tubo telescópico de la aspiradora.
2. Inserte el cepillo de potencia en el extremo.
3. Para quitar el cepillo de potencia, jale y gírelo.

La eficiencia de su cepillo de potencia se basa en el cepillo rotando a alta velocidad. Para lograrlo se necesita una poderosa succión de aire. Para asegurar que se mantenga la máxima succión de aire, lea las siguientes instrucciones:

1. Vacíe el recipiente de la tierra antes de que llegue al nivel de "MAX".
2. Asegúrese que el cepillo giratorio esté libre de cabellos e hilos.
3. Inspeccione a menudo la turbina para asegurarse de que el conducto del aire esté libre de tierra y desechos.

Limpieza del Cepillo de Potencia para Pelo de Mascotas

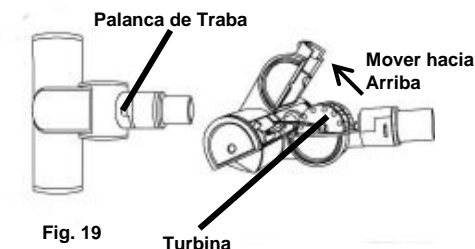

Fig. 19

1. Deslice la palanca de traba hacia delante luego levante la cubierta superior hacia arriba. La cubierta superior tiene una bisagra y se levantará solo unos 45° aproximadamente. (Fig. 19)
2. Revise que la turbina y el conducto del aire no tengan desechos o estén bloqueados. Quite cualquier deshecho que encuentre.
3. Revise que el cepillo giratorio no haya acumulado cabellos o hilos. Si existen, quítelos cortándolos cuidadosamente con una tijera. Evite dañar o cortar las hebras o la correa.
4. Una vez limpio, cierre la cubierta superior del cepillo de potencia y deslice la palanca de traba hacia atrás para trabar la cubierta.

Quitando el Recipiente para la Tierra

ADVERTENCIA: Siempre desenchufe la unidad antes de quitar y vaciar el recipiente de la tierra. El no hacerlo puede ocasionar descargas eléctricas o daños graves.

Para asegurar que su aspiradora siga limpiando correctamente, deberá vaciar el recipiente para la tierra luego de cada uso y/o cada vez que llegue a la línea de "MAX".

1. Para quitar el recipiente de la tierra, presione el botón para destrabarlo y quite el recipiente. (Fig. 20)



Fig. 20

- ADVERTENCIA:** No presione el botón de liberación de la cámara ciclónica mientras la cámara esté todavía acoplada al recipiente para la tierra.
- Para vaciar el recipiente de la tierra, sosténgalo sobre un cesto de basura y presione el botón para abrir su base. (Fig. 21 y Fig. 22)



Fig. 21



Fig. 22

Separación del Recipiente para la Tierra de la Cámara Ciclónica

- Quite el recipiente para la tierra.
- Mientras sostiene el recipiente para la tierra, gire el mango en sentido contra horario para desacoplar la cámara ciclónica. (Fig. 23 y Fig. 24)



Fig. 23

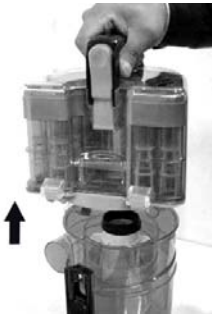

Fig. 24

Limpieza del Recipiente para la Tierra y el Filtro de Desechos

Para sacar el filtro de residuos:

- Sostenga el recipiente para la tierra con una mano y el filtro de desechos con la otra. (Fig. 25)
- Gire el filtro de desechos en sentido contra horario para destrabarlo y quitarlo del recipiente para la tierra. (Fig. 26)



Fig. 25



Fig. 26

- Quite y enjuague el filtro de desechos en agua tibia para remover la tierra que esté adherida en él. (Fig. 27)

NO lo lave en el lavavajillas. Permita que se seque al aire completamente (24 horas) antes de volverlo a instalar en la aspiradora.



Fig. 27

- El recipiente de la tierra puede lavarse con agua tibia. **No** use detergentes fuertes. (Fig. 28)

- Verifique que el recipiente para la tierra y el filtro de desechos estén completamente secos antes de volverlos a instalar.

- Para volver a colocar el filtro de desechos, colóquelo nuevamente dentro del recipiente para la tierra. Colóquelo en su posición y gírelo en sentido horario para que se trabé.



Fig. 28

Vaciado y Limpieza de la Cámara Ciclónica

Deberá vaciar y limpiar periódicamente la cámara ciclónica. No hace falta hacerlo cada vez que vacíe el recipiente para la tierra pero le recomendamos vaciar la cámara ciclónica cada tres (3) meses dependiendo del uso o antes de que la tierra de la cámara ciclónica llegue a la línea de "MAX". Si no puede ver el nivel de la tierra, límpiela cada tres meses.

Para vaciar la cámara ciclónica:

- Sostenga la cámara ciclónica por el mango sobre un cesto de basura y presione el botón para abrir su base y vaciar la tierra. (Fig. 29)
- Luego de vaciar la cámara ciclónica, vuelva a colocarla sobre el recipiente para la tierra y coloque el conjunto dentro de la aspiradora.



Fig. 29

Para limpiar la cámara ciclónica:

- Asegúrese de haber vaciado toda la tierra de la cámara ciclónica antes de limpiarla.
- Abra el orificio de enjuague ubicado en la parte de arriba de la cámara ciclónica. (Fig. 30)

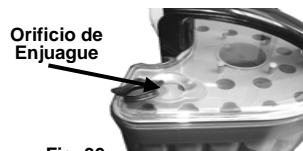

Fig. 30

- Llene la cámara ciclónica **hasta la mitad** con agua a través del orificio de enjuague. (Fig. 31) **Use únicamente agua. No** use ningún tipo de detergente o jabón.



Fig. 31

Nota: También puede llenar la cámara ciclónica abriendo su base en vez de utilizar el orificio de enjuague. **Llene únicamente la mitad de la cámara ciclónica.**

- Cierre el orificio de enjuague o la base de la cámara ciclónica y sacúdala vigorosamente para remover toda la tierra que tenga adherida. (Fig. 32)



Fig. 32

- Sostenga la cámara ciclónica sobre un lavabo y presione el botón para abrir su base y vaciar el agua. (Fig. 33)



Fig. 33

- Repita los pasos 2 a 5 toda las veces que sea necesario para quitar toda la tierra de la cámara ciclónica.
- Deje secar completamente la cámara ciclónica al aire durante 24 horas con la base abierta antes de volver a colocarla en la aspiradora.

ADVERTENCIA: Para evitar el riesgo de la descarga eléctrica, nunca use la aspiradora con la cámara ciclónica húmeda.

Free Manuals Download Website

<http://myh66.com>

<http://usermanuals.us>

<http://www.somanuals.com>

<http://www.4manuals.cc>

<http://www.manual-lib.com>

<http://www.404manual.com>

<http://www.luxmanual.com>

<http://aubethermostatmanual.com>

Golf course search by state

<http://golfingnear.com>

Email search by domain

<http://emailbydomain.com>

Auto manuals search

<http://auto.somanuals.com>

TV manuals search

<http://tv.somanuals.com>