

Congratulations on the purchase of your new Cordless Sweeper

Get charged up and ready to clean with a replacement **battery pack**



A savings of **35%** off the regular price of \$19.99 + S&H

Visit www.sharkvac.com
Today to Order!

OR CALL US AT 1-800-798-7398 OR USE THE FORM BELOW

Name: _____

Address: _____

City: _____

State: _____ Zip: _____

Phone number: (_____) _____

E-mail: _____

Credit Card Type (Circle one):

Visa MasterCard Amex Discover

Credit Card #: _____ Exp. Date: _____

Or make your check/money order payable to **EURO-PRO OPERATING LLC**

Description	Qty	Price
Battery Pack (X1725QN)	1	\$12.95
Shipping/Handling		\$4.95
TOTAL		\$17.90

Add applicable sales tax for AL, CA, MA, MI, NY.

Mail this form along with payment to:
Shark Sweeper Batteries
15820 Euclid Ave.
Chino, CA 91708

IMPORTANT



Cordless Sweeper Barredora Electrónica

Model/Modelo: V1930
4.8 Volt DC – 4,8 Voltios CC

To Maximize the life of your NiCd batteries:

1. **Charge for a minimum of 20 hours before initial use.**
Failure to do so will reduce the product's battery life significantly.
2. DO NOT store unit with the charging adapter attached and plugged in.
3. Only recharge when the batteries are fully discharged (or as close to fully discharged as possible).
4. DO NOT store in areas of high temperature or humidity.
5. After 3 months of non-use, the product should be fully discharged and then recharged to maximize battery power.
6. Use only the charger supplied with the product. If other chargers are used, the batteries can fail causing damage to the battery, product, or personal property.

NiCd batteries have a long useful life but at some time they will need to be replaced. To purchase replacement batteries, visit www.sharkvac.com

- Note:**
1. The On/Off switch must be in the "Off" position in order to charge the unit. If the charging indicator does not light, depress the On/Off switch once.
 2. If the product has never been used or has been stored for an extended period of time without use – it will take several complete charge and discharge cycles to realize the full operational time of your product.

EURO-PRO

Copyright © EURO-PRO OPERATING LLC 2007

GARANTÍA LIMITADA DE UN (1) AÑO

EURO-PRO Operating LLC garantiza este producto contra defectos de materiales y mano de obra por el término de un (1) año a partir de la fecha de compra original, siempre que sea utilizado para uso doméstico normal, sujeto a las siguientes condiciones, exclusiones y excepciones.

Si su artefacto no funciona correctamente al utilizarlo bajo condiciones domésticas normales dentro del período de garantía, devuelva el artefacto completo y los accesorios, pagando el envío, a:

En los EE.UU.: **EURO-PRO Operating LLC**, 94 Main Mill Street, Door 16, Plattsburgh, N.Y. 12901
En Canadá: **EURO-PRO Operating LLC**, 4400 Bois Franc, St. Laurent, Quebec H4S 1A7

Si el artefacto presenta un defecto de materiales o mano de obra, EURO-PRO Operating LLC lo reparará o reemplazará sin cargo. El envío debe incluir un comprobante de la fecha de compra y \$ 7.95 para cubrir los gastos de envío. *

Los insumos tales como, sin limitación, filtros y cepillos los que normalmente necesitan ser reemplazados son explícitamente excluidos de la garantía.

La responsabilidad de **EURO-PRO Operating LLC** se limita únicamente al costo de reparación o reemplazo de la unidad, a nuestro criterio. Esta garantía no cubre el desgaste normal de las partes y no cubre ninguna unidad que haya sido alterada o utilizada con fines comerciales. Esta garantía limitada no cubre daños ocasionados por uso inadecuado, abuso, negligencia o daños causados por embalaje inapropiado o maltrato durante el transporte. Esta garantía no cubre daños o defectos causados o resultantes durante el transporte para su reparación o alteraciones del producto o cualquiera de sus partes, realizadas por una persona no autorizada por **EURO-PRO Operating LLC**.

Esta garantía es válida para el comprador original del producto y excluye cualquier otra garantía legal y/o convencional. La responsabilidad de **EURO-PRO Operating LLC**, de existir, se limita a las obligaciones específicas asumidas expresamente bajo los términos de esta garantía limitada. Bajo ninguna circunstancia **EURO-PRO Operating LLC** será responsable por daños incidentales o indirectos de ninguna clase. Algunos estados/provincias no permiten la exclusión o limitación de daños consiguientes o incidentales, por lo tanto lo anterior puede no ser válido para usted.

Esta garantía le otorga derechos legales específicos, y usted puede también tener otros derechos los que varían de estado a estado o de provincia a provincia.

***Importante: Embale el producto cuidadosamente para evitar daños durante el transporte. Asegúrese de incluir un comprobante de la fecha de compra y de colocarle una etiqueta al producto con su nombre, dirección completa y número de teléfono, una nota proporcionando información de la compra, número de modelo y una descripción del problema. Le recomendamos asegurar el paquete (puesto que la garantía no cubre daños de envío). Escriba en el exterior del paquete "ATTENTION CUSTOMER SERVICE". Nosotros nos esforzamos constantemente en mejorar nuestros productos, por lo tanto las especificaciones aquí indicadas pueden cambiar sin previo aviso.**



TARJETA DE REGISTRO DEL CLIENTE

Para Consumidores Canadienses Solamente

Complete y envíe la tarjeta de registro del producto dentro de los diez (10) días posteriores a la compra. El registro nos permitirá contactarnos con usted en caso de existir alguna notificación de seguridad con respecto al producto. Retornando esta tarjeta usted reconoce haber leído y entendido las instrucciones de uso y advertencias incluidas en estas instrucciones.

ENVIAR A: EURO-PRO Operating LLC, 4400 Bois Franc, St. Laurent, QC H4S 1A7

V1930

Modelo del Artefacto

Fecha de compra Nombre del Negocio

Nombre del Dueño

Dirección	Ciudad	Provincia	Código Postal
-----------	--------	-----------	---------------

IMPORTANT SAFEGUARDS

When using an electrical appliance, basic safety precautions should always be observed, including the following

READ ALL INSTRUCTIONS BEFORE USING YOUR CORDLESS SWEEPER.

WARNING: To reduce the risk of fire, electrical shock, or injury:

1. **DO NOT** charge this unit outdoors.
2. **DO NOT** use outdoors or on wet surfaces.
3. **DO NOT** allow to be used as a toy. Close attention is necessary when used by or near children.
4. Use only as described in this manual. Use only manufacturer's recommended attachments.
5. **DO NOT** use with damaged cord or plug. **DO NOT** use cordless sweeper if it has been dropped, damaged, left outdoors, or dropped in water. Return it to **EURO-PRO Operating LLC** for examination, repair or adjustment.
6. **DO NOT** abuse the charger cord. Never carry the charger or base by the cord or yank to disconnect from an outlet; instead grasp the charger and pull to disconnect.
7. Keep charger cord away from heated surfaces.
8. This product includes rechargeable nickel cadmium batteries. Batteries must be recycled or disposed of properly. **DO NOT incinerate batteries or expose to high temperatures**, as they may explode.
9. **DO NOT** handle plug or appliance with wet hands.
10. **DO NOT** put any object into openings. **DO NOT** use with any opening blocked; keep free of dust, lint, hair and anything that may reduce air flow.
11. Keep hair, loose clothing, fingers, and all parts of body away from openings and moving parts.
12. **DO NOT** pick up anything that is burning or smoking, such as cigarettes, matches, or hot ashes.
13. **DO NOT** attempt to change accessories while unit is running.
14. Use extra care when cleaning on stairs.
15. **DO NOT** use to pick up flammable or combustible liquids such as gasoline or use in areas where they may be present.
16. Read and follow all label, operational and marking instructions.
17. **DO NOT** use charger with an extension cord. Plug charger directly into an electrical outlet. Use charger only in a standard (120V., 60Hz) electrical outlet.
18. **DO NOT use the cordless sweeper without dust container in place.**
19. Store the cordless sweeper indoors. Store after use to prevent accidents.
20. Leaks from battery cells can occur under extreme conditions. If the liquid, which is 20-35% solution of potassium hydroxide, gets on the skin – wash immediately with soap and water or neutralize with a mild acid such as lemon juice or vinegar. If the liquid gets into the eyes, flush them immediately with clean water for a minimum of 10 minutes and seek medical attention.
21. Use only on dry, indoor surfaces.
22. **DO NOT** use for any purpose other than described in this user's guide.
23. **DO NOT** attempt to use the charger with any other product or attempt to charge this product with another charger. **Use only charger model KUANTECH KA12D075015023U supplied with this appliance.**
24. The appliance must be disconnected from the supply when removing the battery.

SAVE THESE INSTRUCTIONS FOR HOUSEHOLD USE ONLY

PARTS AND COMPONENTS

1. Handle Release
2. Upper Handle
3. Folding Pivot
4. Lower Handle Extension Tube
5. Lower Handle
6. Charging Light Indicator
7. On/Off Switch
8. Charging Adapter: Only Use KUANTECH KA12D075015023U
9. Dust Cup Container
10. Transparent Brush Cover
11. Rotating Brush
12. Sweeper Power Head
13. Captive Nut and Bolt

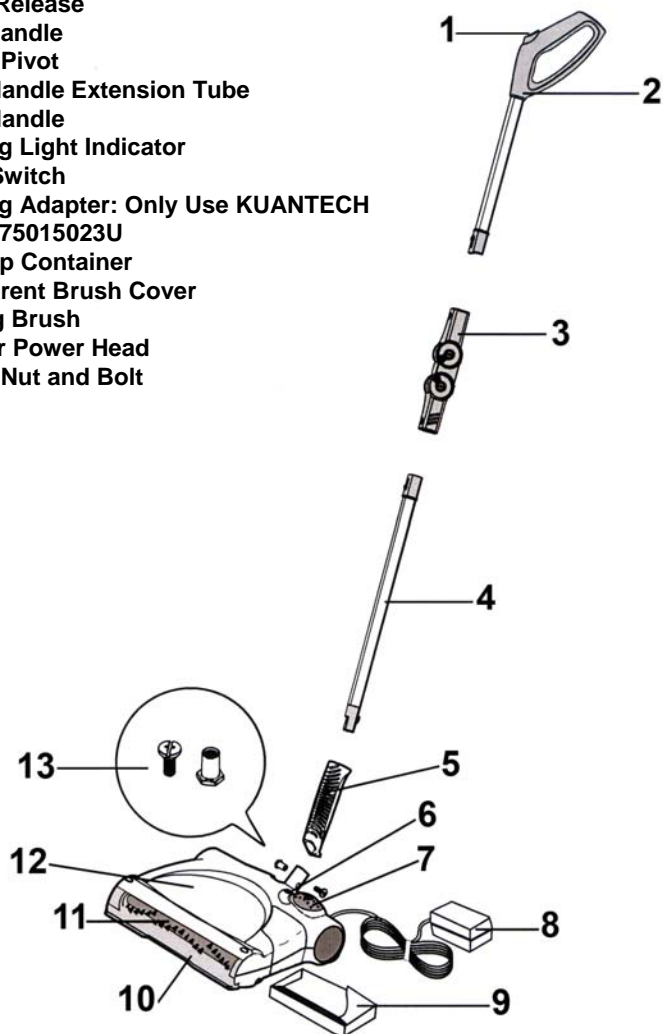

* Illustrations may differ from actual product.

NOTE: The cordless sweeper is shipped with the batteries uncharged. Charging of the unit for 20 hours prior to first use is required. Use replacement battery # X1725QN only.

INSTRUCCIONES DE USO

Cuidado y Mantenimiento

Para mantener el rendimiento y la vida útil de su unidad, le recomendamos lo siguiente:

1. Limpie la unidad con un trapo seco una vez por mes, incluyendo el compartimiento donde se coloca el recipiente para la tierra. Quite los pelos, fibras y cualquier otro material que se haya acumulado en el compartimiento o en el cepillo giratorio.
2. No utilice materiales abrasivos para limpiar la barredora. **No sumerja la unidad en agua.**
3. **No** la use para recoger líquidos o sobre pisos mojados.
4. **No** la use en concreto, alquitrán o superficies ásperas similares.
5. **No** recoja trozos de soga o tela con la barredora.
6. **No** limpie alfombras adornadas con borlas o deshilachadas con la barredora.

INSTRUCCIONES DE USO

GUÍA PARA EL DIAGNÓSTICO DE PROBLEMAS

PROBLEMA	POSIBLE CAUSA	POSIBLE SOLUCIÓN
BARREDORA NO FUNCIONA	<ol style="list-style-type: none"> 1. Batería descargada. 2. El tomacorriente donde enchufa el cargador no funciona. 3. La unidad necesita ser reparada. 4. Batería mal colocada. 5. Cepillo giratorio atascado. 	<ol style="list-style-type: none"> 1. Recargue la unidad. 2. Verifique el fusible o la llave general. Reemplace el fusible/encienda la llave general. 3. Llame al Servicio al Cliente al 1 (800) 798-7398. 4. Verifique que los conectores de los cables estén bien conectados. 5. Limpie cualquier obstrucción del cepillo giratorio. Apague la unidad por 10 segundos y enciéndala nuevamente.
LA BARREDORA NO RECOGE	<ol style="list-style-type: none"> 1. Recipiente para la tierra está lleno. 2. La unidad necesita una recarga. 	<ol style="list-style-type: none"> 1. Vacíe el recipiente para la tierra. 2. Recargue la unidad.
SALE TIERRA DE LA BARREDORA	<ol style="list-style-type: none"> 1. Recipiente para la tierra está lleno. 	<ol style="list-style-type: none"> 1. Vacíe el recipiente para la tierra.
CEPILLO GIRATORIO NO RECOGE	<ol style="list-style-type: none"> 1. Unidad tapada. 2. Recipiente para la tierra está lleno. 	<ol style="list-style-type: none"> 1. Verifique que no haya material acumulado en el cepillo o debajo de la barredora. Quite las obstrucciones del cepillo y/o de la barredora. 2. Vacíe y limpie el recipiente para la tierra.
BARREDORA NO SE RECARGA	<ol style="list-style-type: none"> 1. El tomacorriente donde enchufa el cargador no funciona. 2. El Cargador no funciona. 3. La batería no funciona más. 4. Ha dejado la unidad encendida. 	<ol style="list-style-type: none"> 1. Verifique que el tomacorriente funcione correctamente. (Verifíquelo fácilmente enchufando otro artefacto). 2. Reemplace el cargador. 3. Vea como desechar la batería. 4. Apague la unidad.

INSTRUCCIONES DE USO

Limpieza del Recipiente de la Tierra

Para obtener el mejor rendimiento, limpie el recipiente para la tierra luego de cada uso.

1. Tire del recipiente para la tierra hacia fuera desde el costado. (Fig. 11)

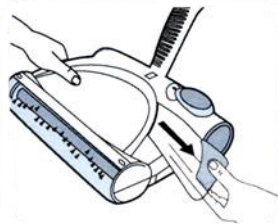

Fig. 11

2. Vacíe el contenido del recipiente para la tierra. (Fig. 12) Si lo desea, puede enjuagarlo con agua, pero debe **secarlo completamente** antes de colocarlo nuevamente en la barredora.

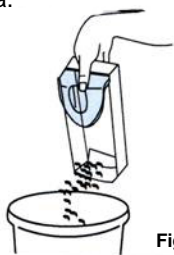

Fig. 12

3. Deslice el recipiente vacío dentro de la barredora.
4. Periódicamente, puede ser necesario quitar la cubierta transparente del cepillo, ubicada en el frente del cabezal motorizado, para quitar pelusa, pelos y tierra acumulada alrededor del cepillo giratorio. Para quitar la cubierta transparente del cepillo, sosténgala y jale hacia arriba hasta que se destrabe de las lengüetas ubicadas en la parte superior del cabezal motorizado. (Fig. 13)

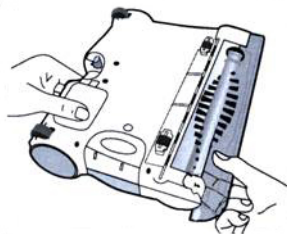

Fig. 13

5. Para volver a colocar la cubierta transparente del cepillo, alinee la cubierta con las dos trabas de la parte superior del cabezal motorizado y presione hacia abajo y hacia la parte posterior de la unidad.

Advertencia: NO encienda la unidad accidentalmente mientras la limpia.
Advertencia: No debe guardarse ni colocarse ningún artefacto eléctrico o electrónico en zonas con mucho calor o humedad. NO guarde su barredora inalámbrica cerca de cocinas, radiadores, calefactores o en un baño o lugares para bañarse.

OPERATING INSTRUCTIONS

Assembling Your Cordless Sweeper

You should remove it from the carton and familiarize yourself with all the components listed per the exploded view drawing. (Pg. 2) This will help you in the assembly and operation of your cordless sweeper.

Note: The charging adapter and lower handle may be shipped inside the dust cup. For shipping, the captive nut and the bolt are securely fastened to the power nozzle, where the lower handle will be attached.

1. To assemble your sweeper, first remove the captive nut and bolt located on the power nozzle. Push the lower handle onto the power nozzle and then replace the captive nut and bolt. Tighten using a screw driver. (Fig. 1)

Note: DO NOT over tighten as doing so could damage the sweeper.

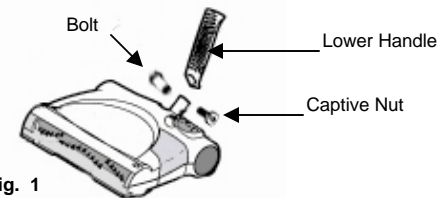

Fig. 1

2. Assemble the handle by inserting the lower handle extension tube into the lower handle. Push until you hear it snap into place. Next, push the plastic forward folding hinges onto the lower handle extension tube until you hear it snap into place. Finally, insert the upper handle into the forward folding until you hear it snap into place. (Fig. 2)

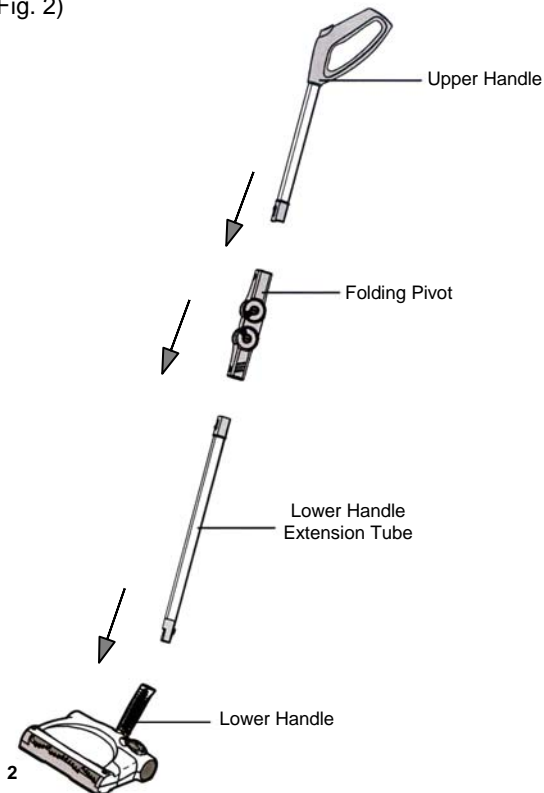
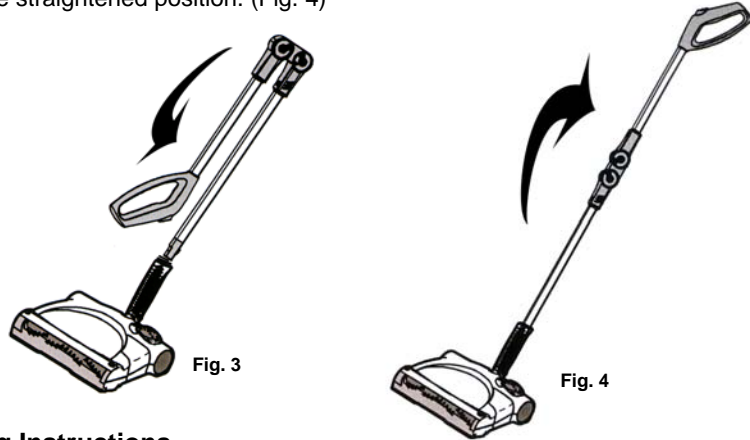

Fig. 2

OPERATING INSTRUCTIONS

3. To fold the handle, press on the handle release button firmly while bending the handle forward. The folding pivot will click into the bent position. (Fig. 3)
4. To straighten the handle, simply lift the upper handle. The folding pivot will click into the straightened position. (Fig. 4)



Charging Instructions

1. Connect the charger plug to the rectangular charging jack at the rear of the power nozzle. Plug the charging adapter into the wall outlet. (120V., 60Hz.) Use only charger **KUANTECH KA12D075015023U**. (Fig. 5)

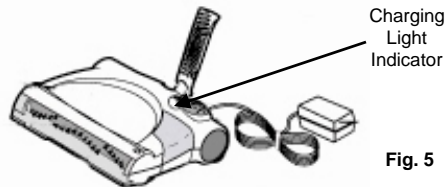

2. This cordless sweeper is powered by Ni-Cd batteries. Before first use, they must be charged for a minimum 20 hours.
3. When recharging the unit, the "On/Off" switch must be in the "OFF" position.
4. The charging light indicator on the top of the sweeper will illuminate to indicate that the sweeper is properly charging.
5. To recharge, repeat step #1 above. Charging times will vary depending upon the amount of usage between charging cycles.

Note: If, when you place the sweeper to recharge and the charging indicator light does **NOT** illuminate, then press the On/Off button once to turn the sweeper off. The charging indicator light should now light up.

Note: Peak performance may only be realized after the unit has been charged and discharged two (2) or three (3) times.

Important: To maintain peak performance of your cordless sweeper, it is recommended that the unit be fully discharged, then completely re-charged at least once a month.

Caution:

- Use only the adaptor supplied with the sweeper.
- **DO NOT** clean the sweeper while unit is charging.
- **DO NOT** attempt to remove the battery pack from the unit to charge it.
- **Never** attempt to throw the battery pack or unit into a fire or incinerate it.
- **DO NOT** attempt to remove or damage the battery casing.

INSTRUCCIONES DE USO

3. Para ajustar el mango a una posición confortable, aplique suavemente presión en la parte superior del cabezal con su pie mientras tira del mango hacia atrás. (Fig. 9)



4. Para aspirar debajo de los muebles, presione el botón de liberación del mango y haga presión para doblar el mango de la barredora hacia adelante. La bisagra superior de plegado se saldrá de la posición trabada para aumentar el rango de movimiento, permitiéndole limpiar fácilmente debajo de sillones, camas y sillas. (Fig. 10)

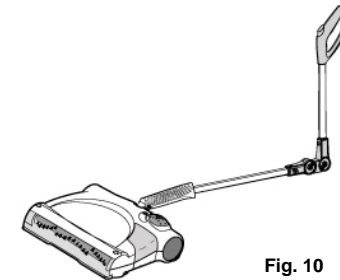

INSTRUCCIONES DE USO

3. Extraiga cuidadosamente la batería y desconecte los terminales separando los conectores de los cables. Quite la batería de la unidad. (Fig. 7)

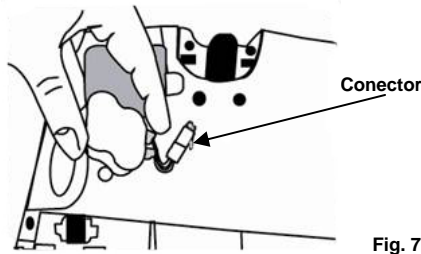

4. Conecte los terminales de la unidad a los terminales de la nueva batería, y coloque la batería dentro de la unidad. Vuelva a colocar la tapa y presiónela hasta que se trabaje en su lugar.
5. Siga las instrucciones de carga inicial de la batería. Llame al departamento de servicio al cliente al 1 (800) 798-7398 si tiene algún problema reemplazando la batería.

Advertencia: NO intente reemplazar las baterías de este producto por ningún otro tipo de baterías.

Importante: Este artefacto contiene baterías de Ni-Cd. La batería debe ser reciclada o descartada de acuerdo con las normas locales. Consulte sus Páginas Amarillas o centro de reciclado local por mayor información.



Cómo Usar su Barredora inalámbrica

1. **Antes de usarla, asegúrese de que la barredora inalámbrica haya sido cargada inicialmente durante 20 horas.** Su barredora inalámbrica funcionará correctamente sólo cuando la batería esté completamente cargada. Su barredora funcionará durante un tiempo variable con una carga completa. Esto dependerá del tipo de superficie que limpie. (Durará más en pisos lisos que en alfombras).
2. Presione el botón de encendido para hacer funcionar la unidad. Para apagarla, presione nuevamente el botón. (Fig. 8)

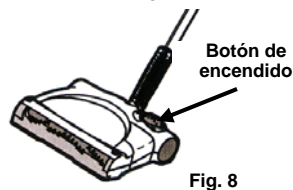

OPERATING INSTRUCTIONS

To Maximize The Life Of Your Ni-cd Batteries

1. Charge for a minimum of 20 hours before initial use. Failure to do so will reduce the product's battery life significantly.
2. **DO NOT** store the unit with the charging adaptor attached and plugged in.
3. Only recharge when the batteries are fully discharged (or as close to fully discharged as possible).
4. **DO NOT** store in areas of high temperature or humidity.
5. After three (3) months of storage, the product should be fully discharged and then recharged to maximize battery power.
6. Use only the charger supplied with the product. If other chargers are used, the batteries can fail causing damage to the battery, product or personal property.
7. Ni-Cd batteries have a long useful life but at some time they will need to be replaced. To purchase replacement batteries and parts visit www.sharkvac.com.

Note: If the product has never been used or been stored for an extended period of time without use – it will take several complete charge and discharge cycles to realize the full operational time of your product.

Battery Removal & Disposal

Note: If uncertain as to how to remove your battery pack, we suggest you take your sweeper to a reputable small appliance service technician to have this service performed.

Follow the steps in "Removal of Battery Pack" when battery removal is required.

This sweeper is equipped with Ni-Cd batteries and you need to dispose of them properly. When the batteries are no longer good for use, they must be removed from the sweeper for disposal. **DO NOT** remove the batteries for any reason other than disposal of them. **Call your nearest recycling center for information on the recycling and disposal of Ni-Cd batteries.**

Warning: You must never use ordinary batteries for replacement as these may leak and cause damage. Use only battery pack # X1725QN provided for replacement.

Removal of Battery Pack

1. Turn unit over so that the base is facing upwards. Be careful not to turn the unit ON.
2. Push in locking tab and lift off battery compartment cover. (Fig. 6)

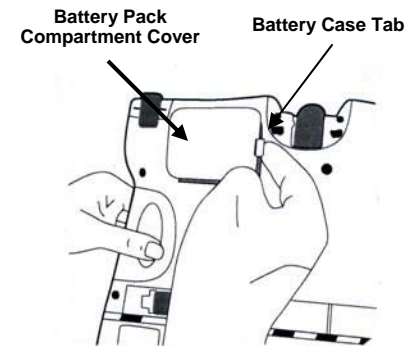

OPERATING INSTRUCTIONS

- Carefully lift out the battery pack and disconnect the wire terminals by pulling apart the wire terminal connectors. Remove the battery pack from the unit. (Fig. 7)

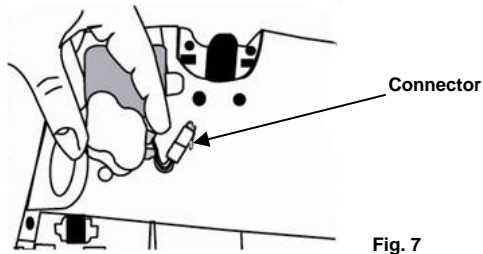

- Connect the wire terminal connector from the unit to the wire terminal connector of the new battery pack, and replace the battery pack into the unit. Replace the cover and press until it snaps in place.
- Follow instructions for initial battery charging. Please call customer service at 1 (800) 798-7398 if there are any problems removing batteries.

Warning: DO NOT attempt to replace the batteries used in this product with any other type of battery.

Important: This appliance contains Ni-Cd batteries. The batteries must be recycled or disposed of in accordance with local regulations. Please consult your Yellow Pages or local recycling center for more information.

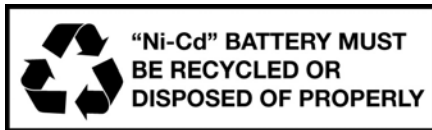

How To Operate Your Cordless Sweeper

- Before using, please ensure that the cordless sweeper has been initially charged for 20 hours.**
Your cordless sweeper will only operate properly when the batteries are fully charged. Your sweeper will operate for varying lengths of time on a full charge. This will depend upon the type of surface being cleaned. (Longer operating time on bare floors vs. carpets.)
- Push the On/Off switch to operate the unit. To turn off, press switch again. (Fig. 8)

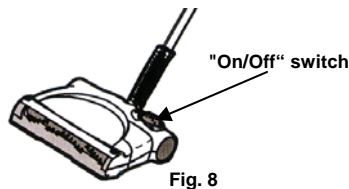

INSTRUCCIONES DE USO

Cómo Maximizar la Vida de sus Baterías de Ni-Cd

- Cárguelas por un mínimo de 20 horas antes de usarlas por primera vez. El no hacer esto reducirá considerablemente la vida útil de las baterías.
- NO** guarde la unidad con el cargador conectado y enchufado.
- Cárguelas únicamente cuando las baterías estén completamente descargadas (o lo más cerca posible a completamente descargadas).
- NO** las guarde en áreas de alta temperatura o humedad.
- Luego de guardarlo por tres (3) meses, deberá descargar completamente el producto y luego recargarlo para maximizar el poder de las baterías.
- Use únicamente el cargador suministrado con el producto. Si utiliza otros cargadores, las baterías pueden llegar a fallar causando daños a las baterías, el producto o la propiedad privada.
- Las baterías de Ni-Cd tienen una larga vida útil pero deberá reemplazarlas en cierto momento. Para comprar baterías y partes de reemplazo, visite

Nota: Si nunca ha usado el producto, o estuvo guardado por mucho tiempo sin usarse, requerirá varios ciclos completos de carga y descarga para obtener el tiempo total de funcionamiento de su producto.

Extracción y Descarte de la Batería

Nota: Si no está seguro de cómo extraer la batería, le sugerimos que lleve su barredora a un técnico calificado en reparación de artefactos pequeños para que lo haga por usted.

Siga los pasos indicados en "Extracción de la Batería" cuando necesite removerla.

Esta barredora está equipada con una batería de Ni-Cd y necesita descartarla correctamente. Cuando la batería no funcione más, debe ser extraída de la barredora para ser descartada. **NO** extraiga la batería por ningún otro motivo que no sea su descarte. **Llame a su centro de reciclado más cercano para obtener información acerca del desecho y reciclado de baterías de níquel-cadmio (Ni-Cd).**

Advertencia: Nunca use baterías comunes como reemplazo ya que pueden perder y causar daños. Use únicamente la batería # X1725QN como repuesto.

Extracción de la Batería

- De vuelta la unidad de modo que la base quede mirando hacia arriba. Tenga cuidado de no encender la unidad.
- Presione la traba y levante la tapa del compartimiento de la batería. (Fig. 6)

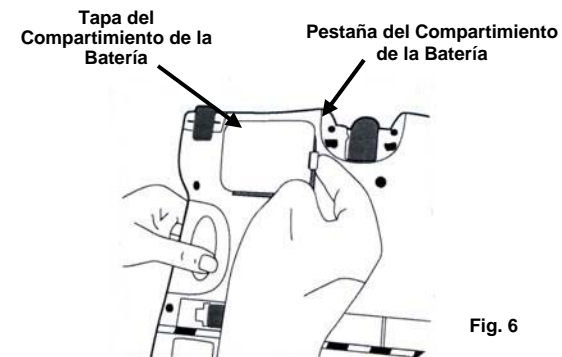

INSTRUCCIONES DE USO

3. Para plegar el mango, presione firmemente el botón de liberación del mango mientras pliega el mango hacia delante. El pivote se trabará en la posición plegada. (Fig. 3)
4. Para enderezar el mango, simplemente levante el mango superior. La bisagra de plegado se trabará en la posición vertical. (Fig. 4)

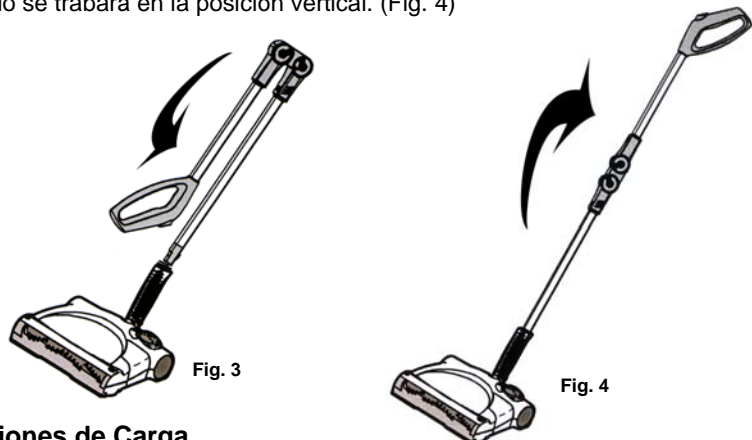

Instrucciones de Carga

1. Conecte el cargador al enchufe de carga ubicado en la parte posterior del cabezal motorizado. Enchufe el cargador en un tomacorriente. (120V., 60Hz.). Use únicamente el cargador **KUANTECH KA12D075015023U**. (Fig. 5)

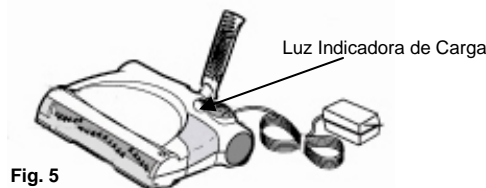

2. Esta barredora inalámbrica contiene baterías de Ni-Cd. Antes de usarla por primera vez, debe cargarse durante 20 horas como mínimo.
3. Al cargar la unidad, el botón de encendido debe estar en la posición de APAGADO (OFF).
4. La luz indicadora de carga de la parte superior de la barredora se encenderá para indicar que está siendo cargada.
5. Para recargar, repita el paso #1 anterior. Los tiempos de carga variarán dependiendo del uso entre los ciclos de carga.

Nota: Si cuando conecta la unidad para que se recargue **NO** enciende la luz indicadora de recarga, presione el botón de encendido una vez para apagar la unidad. Ahora debe prenderse la luz indicadora de carga.

Nota: Se alcanzará el rendimiento máximo únicamente luego de haber cargado y descargado la unidad dos (2) o tres (3) veces.

Importante: Para mantener el máximo rendimiento de su barredora inalámbrica, se recomienda descargar completamente la unidad, luego recargarla completamente por lo menos una vez por mes.

Advertencia:

- Use únicamente el cargador suministrado con el producto.
- **NO** limpie la unidad mientras se esté cargando.
- **NO** intente remover la batería de la unidad para recargarla.
- **Nunca** arroje la batería o la unidad al fuego.
- **NO** intente remover o dañar la cubierta de la batería.

OPERATING INSTRUCTIONS

3. To release the handle to a comfortable position, gently apply pressure to the top of the sweeper head with your foot while pulling back on the handle. (Fig. 9)



4. To vacuum under furniture, press the handle release button and apply pressure in order to bend the sweeper's handle forward. The top folding pivot will release from the locked position for increased range of motion, allowing you to easily reach under sofas, beds, and chairs. (Fig.10)

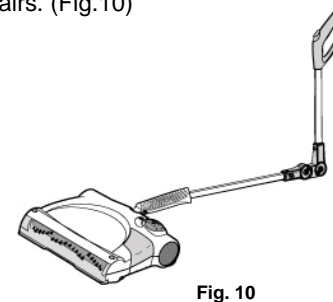

Fig. 10

OPERATING INSTRUCTIONS

Cleaning The Dust Container

To achieve the best performance, empty the dust container after each use.

1. Pull the dust container straight out from the side. (Fig. 11)

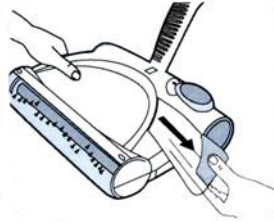

Fig. 11

2. Empty dust container contents. (Fig. 12) If desired- you may rinse with water to clean the dust container - but **dry thoroughly** before replacing on the sweeper.

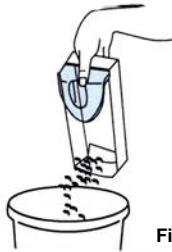

Fig. 12

3. Slide the emptied dust container into the sweeper.
4. Periodically, you may need to remove the transparent brush cover, located on the front of the power nozzle, and remove built up lint, hair, and dirt that may accumulate around the rotating brush. To remove the transparent brush cover, grip the cover and pull out and upward until the cover snaps off of the tabs located on the top of the power nozzle. (Fig. 13)

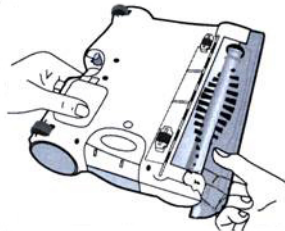

Fig. 13

5. To replace the transparent brush cover, align the cover with the two tabs on the top of the power nozzle and then press down and toward the rear of the unit.

Caution: DO NOT accidentally turn unit on while cleaning.

Caution: Any electronic or electrical appliance should not be stored in or exposed to areas of high heat or humidity. DO NOT store your cordless sweeper close to stoves, radiators, furnaces or in a bathroom or bathing area.

INSTRUCCIONES DE USO

Armado de su Barredora Inalámbrica

Deberá sacarla de la caja y familiarizarse con todos los componentes listados en el diagrama descriptivo. (Pág. 2). Esto le ayudará en el armado y operación de su barredora inalámbrica.

Nota: El cargador y el mango inferior pueden venir guardados dentro del recipiente para la tierra. Para el envío, el perno y tuerca de fijación vienen colocados en el cabezal motorizado, donde se fijará el mango inferior.

1. Para ensamblar su barredora, primero quite el perno y tuerca de fijación del cabezal motorizado. Coloque el mango inferior dentro del cabezal motorizado y luego vuelva a colocar el perno y tuerca de fijación. Ajustelo con un destornillador. (Fig. 1)

Nota: NO lo ajuste de más ya que podría dañar la barredora.

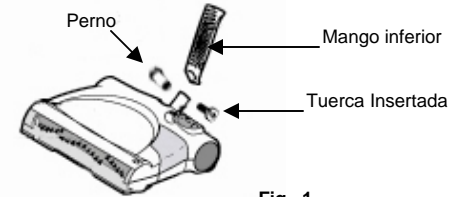

Fig. 1

2. Arme el mango insertando el tubo de extensión del mango inferior dentro del mango inferior. Empújelo hasta que se trabe en su lugar. Luego, coloque la bisagra plástica de plegado sobre el tubo de extensión del mango inferior y empújela hasta que se trabe en su lugar. Finalmente, inserte el mango superior dentro de la bisagra de plegado hasta que se trabe en su lugar. (Fig. 2)

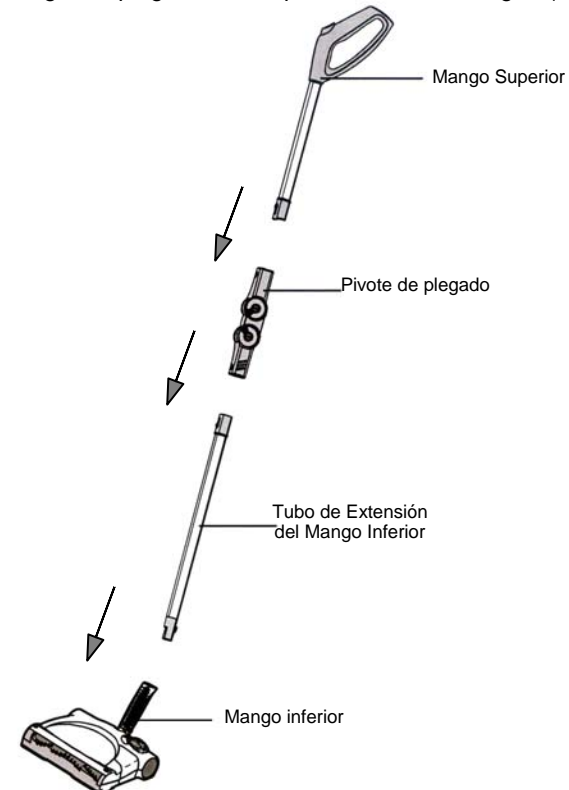
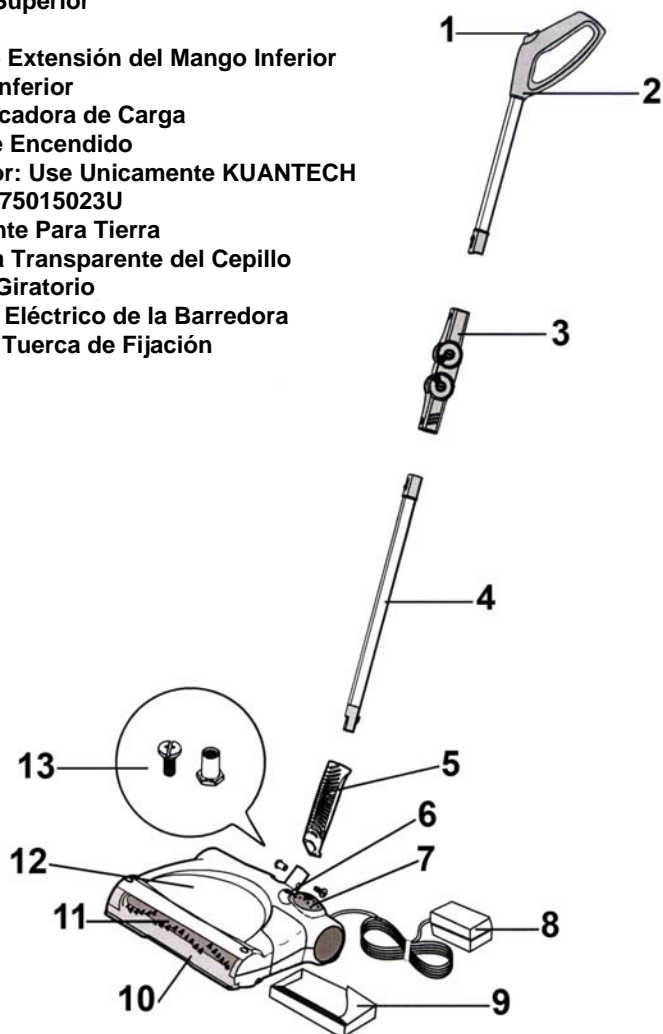

Fig. 2

PARTES Y COMPONENTES

1. Botón de Liberación del Mango
2. Mango Superior
3. Pivote
4. Tubo de Extensión del Mango Inferior
5. Mango Inferior
6. Luz Indicadora de Carga
7. Llave de Encendido
8. Cargador: Use Únicamente KUANTECH KA12D075015023U
9. Recipiente Para Tierra
10. Cubierta Transparente del Cepillo
11. Cepillo Giratorio
12. Cabezal Eléctrico de la Barredora
13. Perno y Tuerca de Fijación



* El dibujo puede no ser igual al producto real.

NOTA: La barredora inalámbrica viene con la batería descargada. Necesita cargar la unidad por 20 horas antes de usarla por primera vez. Use únicamente batería de reemplazo # X1725QN.

OPERATING INSTRUCTIONS

Care And Maintenance

To improve the performance and life of your unit, we recommend you do the following:

1. Once a month clean the unit with a dry cloth, including the chamber which the dust container fits into. Remove any hair, fiber or other materials that may have built up in the chamber, and on the rotating brush.
2. **Don't** use abrasive materials to clean the sweeper. **DO NOT immerse the unit in water.**
3. **DO NOT** pick up liquids or use on wet floors.
4. **DO NOT** use on concrete, tar or similar rough surfaces.
5. **Don't** pick up pieces of string or fabrics with the sweeper.
6. **DO NOT** clean tasseled or frayed carpets with the sweeper.

OPERATING INSTRUCTIONS

TROUBLESHOOTING GUIDE

PROBLEM	POSSIBLE REASON	POSSIBLE SOLUTION
SWEeper WILL NOT OPERATE	<ol style="list-style-type: none"> 1. Batteries discharged. 2. No power in electrical outlet supplying charging adapter. 3. Unit needs servicing. 4. Battery misplaced. 5. Brush roll jammed. 	<ol style="list-style-type: none"> 1. Charge unit. 2. Check fuse or breaker. Replace fuse/reset breaker. 3. Call Customer Service at 1 (800) 798-7398. 4. Ensure that the wire terminal connectors are securely attached. 5. Clear any obstruction from the rotating brush. Turn unit off for 10 seconds, and then restart.
SWEeper WILL NOT PICK-UP	<ol style="list-style-type: none"> 1. Dust container is full. 2. Unit needs recharging. 	<ol style="list-style-type: none"> 1. Empty dust container. 2. Charge unit.
DUST ESCAPING FROM SWEeper	<ol style="list-style-type: none"> 1. Dust container is full. 	<ol style="list-style-type: none"> 1. Empty dust container.
ROTATING BRUSH WILL NOT PICK UP	<ol style="list-style-type: none"> 1. Unit clogged. 2. Dust container is full. 	<ol style="list-style-type: none"> 1. Check for excessive material on brush or in bottom of sweeper. Remove obstruction from brushes and/or sweeper. 2. Empty and clean dust container.
SWEeper WILL NOT CHARGE	<ol style="list-style-type: none"> 1. Electrical outlet not working. 2. Charging Adapter not working. 3. Batteries no longer functioning. 4. Unit left in "On" position. 	<ol style="list-style-type: none"> 1. Check to ensure outlet is working properly. (Easily checked by plugging in another appliance.) 2. Replace charging adapter. 3. See battery disposal. 4. Press switch to "Off".



ONE (1) YEAR LIMITED WARRANTY

EURO-PRO Operating LLC warrants this product to be free from defects in material and workmanship for a period of one (1) year from the date of the original purchase, when utilized for normal household use, subject to the following conditions, exclusions and exceptions. If your appliance fails to operate properly while in use under normal household conditions within the warranty period, return the complete appliance and accessories, freight prepaid to:

In US: **EURO-PRO Operating LLC**, 94 Main Mill Street, Door 16, Plattsburgh, N.Y. 12901
In Canada: **EURO-PRO Operating LLC**, 4400 Bois Franc, St Laurent, Qc, H4S 1A7

If the appliance is found to be defective in material or workmanship, **EURO-PRO Operating LLC** will repair or replace it free of charge. Proof of purchase date and \$ 7.95 to cover the cost of return shipping and handling must be included. *

Non-durable parts including, without limitation, dust cups and brushes which normally require replacement are specifically excluded from warranty.

The liability of **EURO-PRO Operating LLC** is limited solely to the cost of the repair or replacement of the unit at our option. This warranty does not cover normal wear of parts and does not apply to any unit that has been tampered with or used for commercial purposes. This limited warranty does not cover damage caused by misuse, abuse, negligent handling or damage due to faulty packaging or mishandling in transit. This warranty does not cover damage or defects caused by or resulting from damages from shipping or repairs, service or alterations to the product or any of its parts, which have been performed by a repair person not authorized by **EURO-PRO Operating LLC**.

This warranty is extended to the original purchaser of the unit and excludes all other legal and/or conventional warranties. The responsibility of **EURO-PRO Operating LLC** if any, is limited to the specific obligations expressly assumed by it under the terms of the limited warranty. In no event is **EURO-PRO Operating LLC** liable for incidental or consequential damages of any nature whatsoever. Some states/provinces DO NOT permit the exclusion or limitation of incidental or consequential damages, so the above may not apply to you.

This warranty gives you specific legal rights, and you may also have other rights which vary from state to state or province to province.

***Important: Carefully pack item to avoid damage in shipping. Be sure to include proof of purchase date and to attach tag to item before packing with your name, complete address and phone number with a note giving purchase information, model number and what you believe is the problem with item. We recommend you insure the package (as damage in shipping is not covered by your warranty). Mark the outside of your package "ATTENTION CUSTOMER SERVICE". We are constantly striving to improve our products, therefore the specifications contained herein are subject to change without notice.**



OWNERSHIP REGISTRATION CARD For Canadian Consumers Only

Please fill out and mail the product registration card within ten (10) days of purchase. The registration will enable us to contact you in the unlikely event of a product safety notification. By returning this card you acknowledge to have read and understood the instructions for use, and warnings set forth in the accompanying instructions.

RETURN TO: **EURO-PRO Operating LLC**, 4400 Bois Franc, St Laurent, Qc, H4S 1A7

V1930

Appliance model

Date purchased Name of store

Owner's name

Address City Prov. Postal Code

Printed in China

MEDIDAS IMPORTANTES DE SEGURIDAD

Al usar aparatos eléctricos, siempre debe seguir precauciones básicas de seguridad, incluyendo las siguientes:

LEA TODAS LAS INSTRUCCIONES ANTES DE USAR SU BARREDORA INALÁMBRICA

ADVERTENCIA: Para reducir el riesgo de incendio, descarga eléctrica o daños personales:

- No recargue esta unidad en el exterior.
- No la utilice en el exterior o en superficies húmedas.
- No permita que se utilice como un juguete. Debe tener mucho cuidado al ser utilizada por o cerca de niños.
- Utilícela solamente como se indica en este manual. Use únicamente los accesorios recomendados por el fabricante.
- No use si el cable o el enchufe están dañados. No utilice la barredora inalámbrica si se ha caído, dañado, dejado en el exterior o tirado al agua. Retórnela a EURO-PRO Operating LLC para que sea examinada, reparada o ajustada.
- No maltrate el cable del cargador. Nunca levante el cargador o la base por el cable, o tire del cable para desconectarlo del tomacorriente; agárrelo por el cargador y tire para desconectarlo.
- Mantenga el cargador alejado de superficies calientes.
- Este producto incluye baterías recargables de níquel cadmio. Las baterías deben descartarse o reciclarse de forma apropiada. No arroje las baterías al fuego o las esponja a altas temperaturas, pueden explotar.
- No toque el enchufe o el artefacto con las manos húmedas.
- No introduzca ningún objeto en las ranuras. No la use con ninguna abertura tapada; manténgalas libres de polvo, pelusa, pelos y cualquier otra cosa que pudiera reducir el flujo de aire.
- Mantenga el cabello, la ropa suelta, los dedos y toda parte del cuerpo alejados de las aberturas y de las partes móviles.
- No recoja nada que se esté quemando o echando humo, como cigarrillos, fósforos, o cenizas calientes.
- No intente cambiar ningún accesorio mientras la unidad está funcionando.
- Tenga especial cuidado al limpiar escaleras.
- No la use para recoger líquidos inflamables o combustibles como gasolina ni la use en áreas donde puedan estar presentes.
- Lea y siga todas las indicaciones de las etiquetas y de operación.
- No utilice el cargador con un cable de extensión. Enchufe el cargador directamente en un tomacorriente. Use el cargador únicamente en un tomacorriente común (120V, 60Hz).
- No use la barredora inalámbrica sin el recipiente colector de tierra instalado.
- Guarde la barredora inalámbrica dentro de su casa. Guárdela luego de usarla para evitar accidentes.
- Bajo condiciones extremas, las baterías pueden presentar pérdidas. Si el líquido, que es una solución de 20-35% hidróxido de potasio, entra en contacto con la piel, lávese inmediatamente con agua y jabón o neutralícelo con un ácido suave como jugo de limón o vinagre. Si el líquido le entra en los ojos, enjuaguéelos inmediatamente con agua limpia durante 10 minutos como mínimo y vea un doctor.
- Usela solamente en superficies secas, en interiores.
- No la utilice con ningún propósito que no esté descrito en este manual del usuario.
- No intente usar el cargador con ningún otro producto o intente recargar este producto con otro cargador. Use únicamente el cargador modelo **KUANTECH KA12D075015023U** proporcionado con este producto.
- Este artefacto debe desenchufarse del tomacorriente antes de quitarle la batería.

CONSERVE ESTAS INSTRUCCIONES PARA USO DOMÉSTICO SOLAMENTE

Free Manuals Download Website

<http://myh66.com>

<http://usermanuals.us>

<http://www.somanuals.com>

<http://www.4manuals.cc>

<http://www.manual-lib.com>

<http://www.404manual.com>

<http://www.luxmanual.com>

<http://aubethermostatmanual.com>

Golf course search by state

<http://golfingnear.com>

Email search by domain

<http://emailbydomain.com>

Auto manuals search

<http://auto.somanuals.com>

TV manuals search

<http://tv.somanuals.com>