

CARE & INSTRUCTIONS MANUAL GUIDE D'UTILISATION ET D'ENTRETIEN MANUAL DE INSTRUCCIONES Y MANTENIMIENTO

WASHING MACHINE • LAVEUSE • LAVADORA

FA-5812 X • FA-5812



NOTE: To avoid accident and damage, please read these instructions carefully before operating the appliance.

NOTE: Veuillez lire ces instructions attentivement a fin d'éviter accidents et dommages.

NOTA: Por favor, lea este manual de instrucciones atentamente para evitar posibles daños o accidentes.

washing machine

table of contents

WARNINGS AND SAFETY INSTRUCTIONS	6
SPECIFICATIONS	7
INSTALLATION AND SETUP	8
MACHINE OPERATION AND USEFUL TIPS	14
MAINTENANCE AND CLEANING	25
SAFETY AND TROUBLESHOOTING	27
ENVIRONMENTAL WARNINGS	30

laveuse

table des matières

MISES EN GARDE ET CONSIGNES DE SÉCURITÉ	32
SPÉCIFICATIONS	33
INSTALLATION ET MONTAGE	34
UTILISATION DE L'APPAREIL ET CONSEILS PRATIQUES	40
ENTRETIEN ET NETTOYAGE DE L'APPAREIL	51
SÉCURITÉ ET DÉPANNAGE	53
MISES EN GARDE CONCERNANT L'ENVIRONNEMENT	56

lavadora índice

ADVERTENCIAS E INSTRUCCIONES DE SEGURIDAD	58
ESPECIFICACIONES	59
INSTALACIÓN Y MONTAJE	60
USO DEL APARATO Y CONSEJOS PRÁCTICOS	66
MANTENIMIENTO Y LIMPIEZA DEL APARATO	77
SEGURIDAD Y SOLUCIÓN DE PROBLEMAS	79
ADVERTENCIAS SOBRE EL MEDIO AMBIENTE	82

thank you for depositing your trust in us

The new line of washing machines is designed to make your life easier:

ALWAYS KEEPING YOUR COMFORT IN MIND

■ **Large door.**

Maximum opening.

- Higher than a standard axle and tilted drum for maximum ergonomics.
- Maximum opening makes loading clothes easier.

■ **Open door button.**

- Easy-to-use button allows you to instantly open the lid (varies according to model).

■ **Easy-access filter.**

- Easy cleaning and maintenance.

ALWAYS WITH SAVINGS IN MIND

■ **7 kg - 15.43 lb capacity.**

- Fewer wash cycles mean greater savings.

■ **Faster cycles.**

- Reduced cycle times give you more free time.

■ **Timer delays.**

- To take advantage of energy rates.

ALWAYS WITH INNOVATION IN MIND

■ **LCD displays.**

- Continuous display of washing cycles and times.

■ **Detergent dispenser designed for maximum ease of use.**

- Easy removal for cleaning.
- Allows the use of liquid detergents.

warnings

To avoid fire hazards, electric shocks, personal injury, or other types of damage, take the following precautions when using your washing machine:

- This washing machine comes with a manual, which includes installation, operation, and maintenance instructions. Please read all instructions carefully before using the washing machine.
- Do not wash garments that have been previously cleaned, washed, soaked or treated with gasoline, dry-cleaning solvents, or other flammable or explosive substances. They could give off vapors that may ignite or explode.
- Do not add gasoline, dry-cleaning solvents or any other flammable or explosive substances to the wash water, since these give off vapors that may ignite or explode.
- Do not attempt to repair the machine, replace any of its components, or service it in any way, unless it is recommended in the maintenance instructions included in the manual.
- Do not climb over the machine or lean on the open loading door.
- Do not use an extension or adapter to connect the washing machine to the wall outlet.
- The machine may only be used for its intended purposes.
- Follow the washing instructions recommended by the garment manufacturer.
- Before operating the machine, ensure that:
 - It has been installed according to the installation instructions.
 - All water lines, drain tubes, electrical connections and ground lines are connected according to local laws and/or other applicable regulations.

safety instructions

- Under certain conditions, hydrogen gas may be produced in a hot-water system that has not been used for two weeks or more. **Hydrogen gas is explosive.** If the hot-water system has not been used for two weeks or more, turn on the hot-water faucets and let water flow for a few minutes before operating the washing machine. This will cause any built-up hydrogen gas to dissipate. Since the gas is flammable, do not smoke or keep an open flame on while the faucets are running.
- Do not allow children to play over or inside the machine. Strict supervision is required when using the machine around children.
- The door must be removed before the machine is disposed of or taken out of service.
- Do not access the inside of the machine if the drum or the agitator are moving.

washing machine specifications

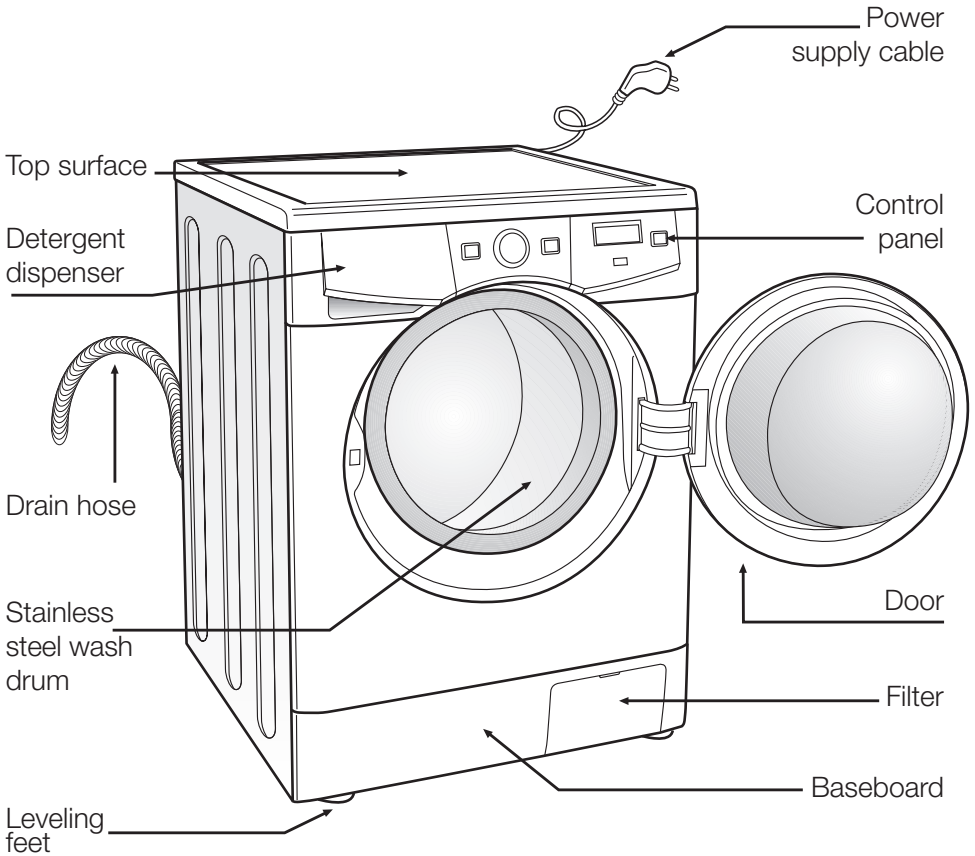

ACCESSORIES LOCATED INSIDE THE DRUM

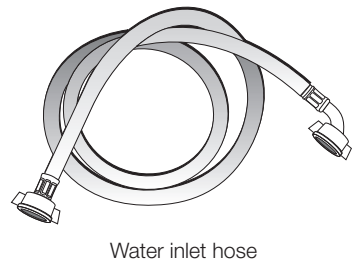
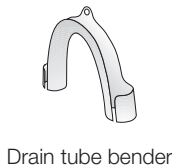
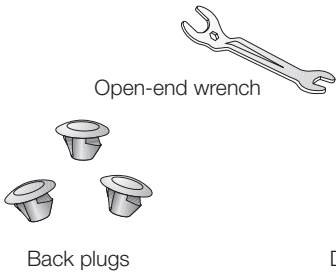

washing machine

installation and setup

1 UNPACKING AND UNLOCKING THE WASHING MACHINE

UNPACKING

- a** Remove the base, corner protectors, and the top cover.

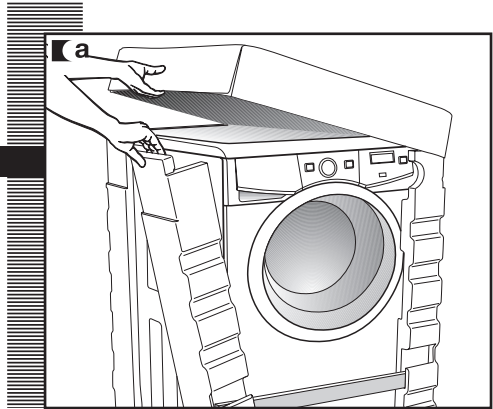

UNLOCKING

- a** There are 3 locking screws located at the back of the washing machine.
- b** Using the wrench provided, loosen the 3 screws and remove them completely, along with the metal washer and the black rubber and plastic tubes which make up the locking system.
- c** Insert the 3 provided plastic plugs in the holes from which you removed the locking screws.

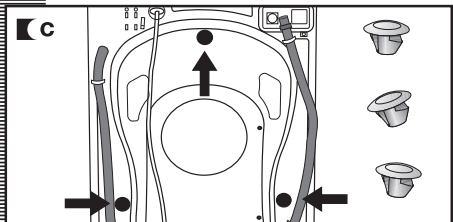
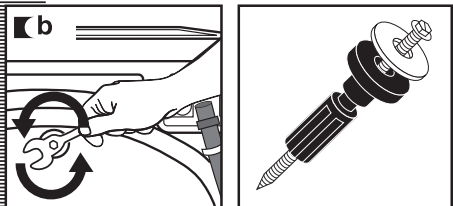
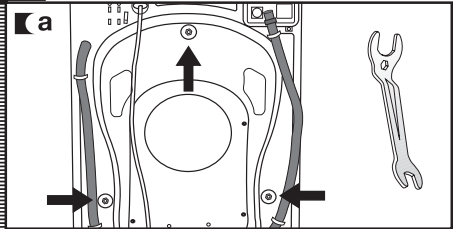

Important!

Keep the locking screws in case you need to move the machine in the future.

2 CONNECTING TO THE WATER AND DRAINAGE SYSTEM

installation and setup

CONNECTING TO THE WATER SYSTEM

The water inlet tube is located inside the drum:

- a** Connect the elbow end of the tube to the threaded intake of the electro valve located at the back of the machine.
- b** Connect the other end of the tube to the water intake. Once you have completed this operation, tighten the connecting bolt firmly.

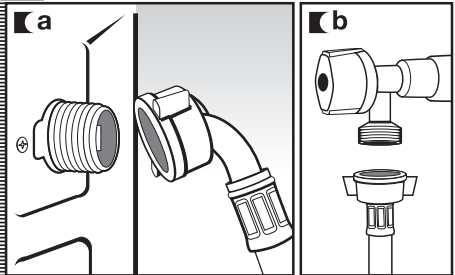
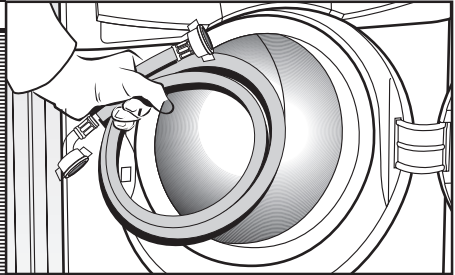

Important!

The elbow part of the drain tube must be firmly connected to the outlet, so it does not fall off, in order to avoid the risk of flooding.

If your washing machine has an inlet for hot water, connect the red threaded tube to the hot water faucet, and to the electro valve with a red filter.

The washing machine must be connected to the water inlet system using the new inlet tubes provided with the machine. The previously used water inlet tubes must not be used.

For the washing machine to function properly, the water pressure should be 0.05-1MPa (0.5-10 kg/cm² / 1.10-22.05 psi).

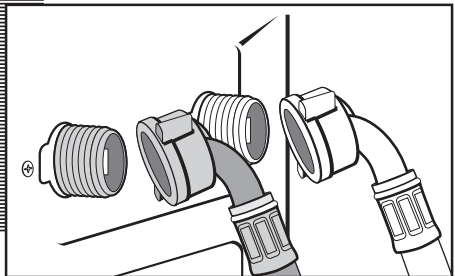

CONNECTING TO THE DRAINAGE SYSTEM

- a** It is recommended to have a fixed drain outlet, 50-70cm/19.69-27.56in from the floor. The supplied elbow should be used to prevent the drain tube from being too tight, bent or pinched.

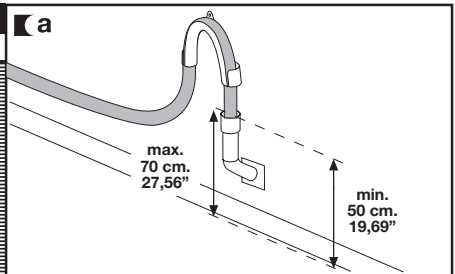

3 LEVELING THE WASHING MACHINE AND CONNECTING TO THE POWER SYSTEM

installation and setup

LEVELING THE MACHINE

Important!

- a** We recommend seating and leveling the back first. Once these are well seated, firmly fix the metal locknut to the top section.
- b** Place the washing machine in the recess. A wet floor may help you drag the machine to its definitive location.
- c** Level and fix the front feet in the same manner as the back feet. Be sure to keep the supplied wrench, you might need it again.

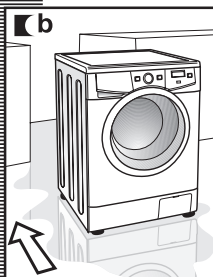
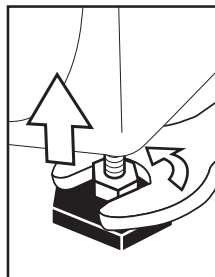
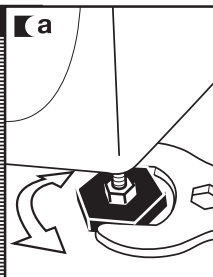

ELECTRICAL CONNECTION

Before making any electrical connections, refer to the data indicated on the specifications label attached to the machine's door. Make sure that the voltage supplied to the plug's base is the one indicated on the label. Do not remove the specifications label, as the information on it is important.

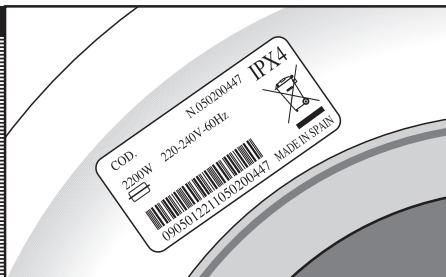

Important!

The washing machine must be connected to a properly grounded power outlet.

The electrical installation, plug, outlet, fuses, or automatic switch and counter must be adjusted to the maximum power indicated on the specifications label.

Do not insert the machine's plug into the outlet with wet or moist hands.

To remove the cable from the outlet, pull out the pin body, do not pull from the cable.

If the power supply cable is damaged, it must be replaced with a special cable or assembly supplied by the manufacturer or after-sales service department.

On recessed washing machines, the outlet pin must be accessible after installation.

Connect to individual branch circuit.

4 SETTING THE CONFIGURATION MENU

CONFIGURATION MENU

Now that you have successfully installed the washing machine, we recommend you set the configuration menu with a series of general functions, such as:

- Language selection
- Tone selection
- Message end tone
- Time setting

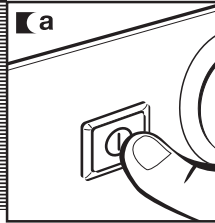

- a** Press the ON/OFF button.

LANGUAGE SELECTION

- a** Press the Menu button. A language name appears on the display located on the control panel.
- b** Turn the selector knob until the desired language is selected.
- c** The language name appears.
- d** Push the selector knob to accept the language selected.

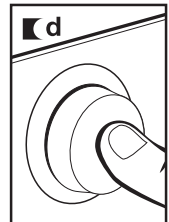
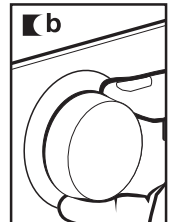

TONE SELECTION

- a** "Tone YES" appears on the display.
- b** Turn the selector knob until the desired option is selected:
- Tone YES
 - Tone NO
 - Button press tone
 - Control tone
- c** Push the selector knob to accept the tone option selected.

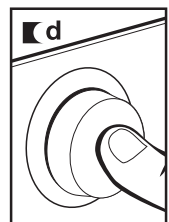
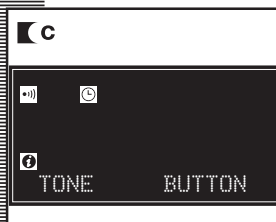
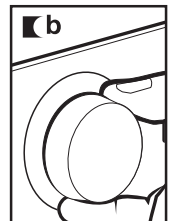

MESSAGE END SETTING

- a** "Message End Tone" appears on the display.
- b** Turn the selector knob until the desired option is selected:
 - No tone
 - 1 min. tone
 - 5 min. tone
 - 10 min. tone
 - 15 min. tone
- c** Push the selector knob to accept the option selected.

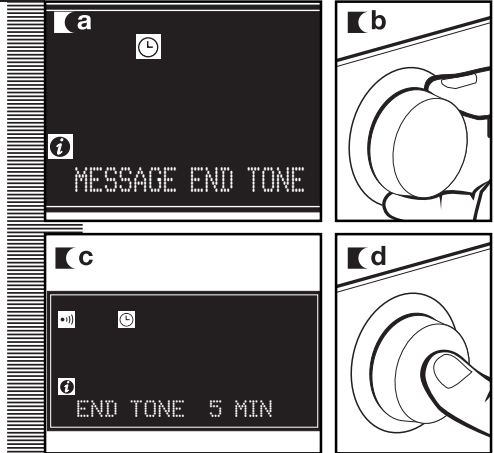

CLOCK TIME SETTING

- a** "Clock Time" appears on the display.
- b** Turn the selector knob to set the time. The hour is set and then the minutes.
- c** Push the selector knob to accept the time selected.

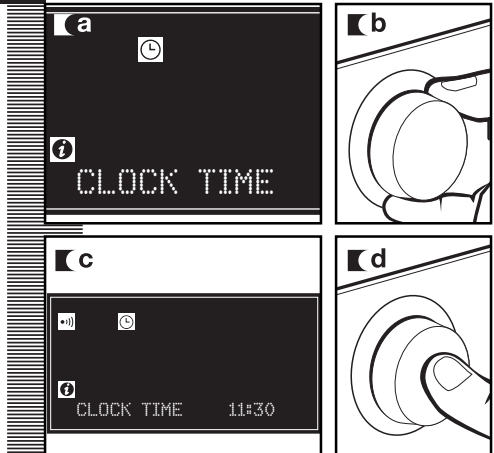

Important!

To exit the configuration menu, press the Menu button on any of the screens.

5 PRE-CLEANING

installation and setup

BEFORE WASHING CLOTHES

We recommend that you pre-clean the washing machine.

This is meant to check the installation, connections and drainage system, as well as to fully clean the inside of the machine before starting a wash cycle (see operation instructions on the following pages).

- a** Select normal program 5 at 60°C / 140°F, by turning the selector knob. The program appears on the display.
- b** Press the Start/Pause button.

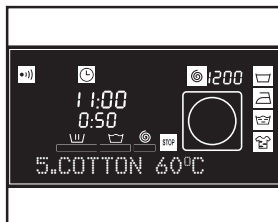
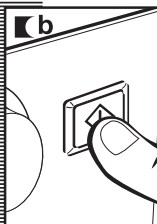
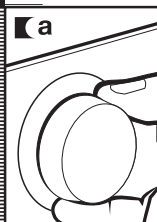

washing machine

operating the machine and useful tips

1 CHECKING CLOTHES BEFORE WASHING

PREPARING CLOTHES

Important!

Before loading clothes into the drum, make sure that all pockets are empty. Small objects may obstruct the water discharge motor pump.

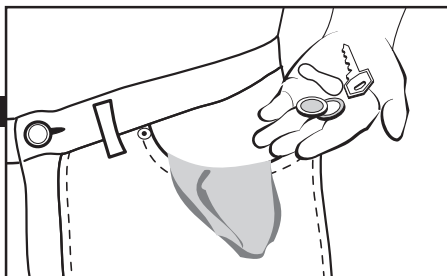

SORTING CLOTHES

- a** Sort clothes by fabric or type. We recommend the use of gentle cycles for delicate garments. Wool garments may be washed with a special cycle for wool fabrics.
- b** Sort clothes by degree of soiling.
 - Use a short cycle time for slightly soiled garments.
 - Use a cycle time without pre-cleaning for medium soiled garments.
 - You may use a long cycle time with pre-cleaning for heavily soiled garments.
- b** Sort clothes by color. Wash white clothes and colored clothes separately.



Important!

Before washing your wool garments, confirm that they can be machine-washed.

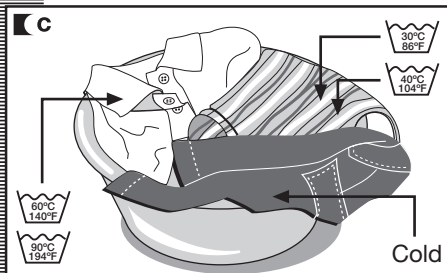
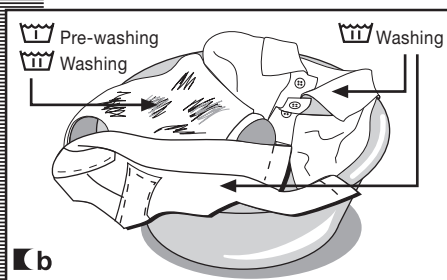
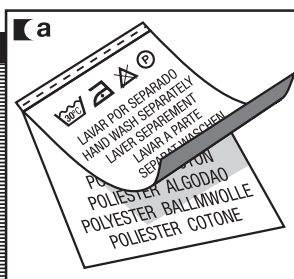

Important!

We recommend you load the machine to its maximum capacity. That way you will save water and energy.

Whenever possible, we recommend you wash different-sized garments on the same wash cycle, in order to maximize the washing action. This also helps to distribute the clothes inside the drum during the spin cycle, so the machine works more quietly.

It's useful to put smaller garments in a wash bag.

2 USING DETERGENT AND ADDITIVES

operating the machine and useful tips

DETERGENT AND ADDITIVES

- a** Your washing machine's detergent dispenser has three compartments.
- b** If you're using liquid detergent, you should close the door to the washing compartment. Using two fingers, pick the blue tab that protrudes from the bottom of that compartment and pull outwards completely. Release the flip top lid so it is in a horizontal position. This will prevent the liquid detergent from leaking out. To use powdered detergent, this lid should be open. Place it on a vertical position by pressing the top tab with one finger, and push it backwards completely.
- c** Before starting the wash cycle, pour liquid or powdered detergent, or additive, in the detergent dispenser.

Important!

The level of liquid must never exceed the MAX reference mark stamped on the dispenser wall.

Remember that the amount of detergent to be used always depends on the following:

- Amount of clothes to be washed.
- Degree of soiling.
- Water hardness (you can obtain information on the degrees of water hardness through the corresponding local authorities).

Important!

We recommend you use a lime-treating product if water hardness in your area is high.

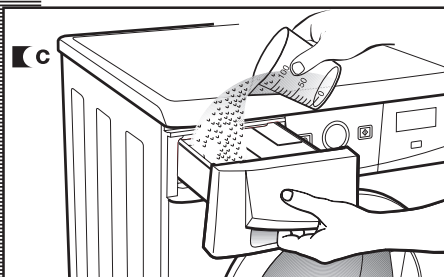
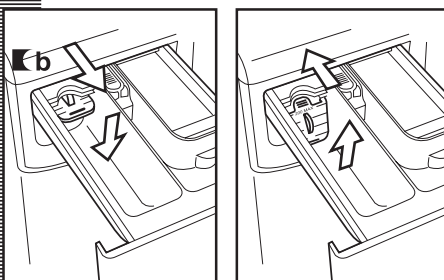
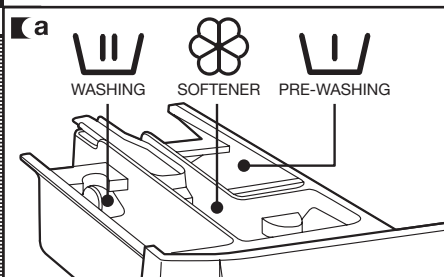

environmental notice

Keep in mind that some concentrated detergents are friendlier to nature and the environment.

Using more detergent does not help improve wash results,



and, besides being more expensive, it adversely affects the environment.

Therefore, we recommend you follow the detergent manufacturer's instructions.

3 SELECTING THE WASH CYCLE

operating the machine and useful tips

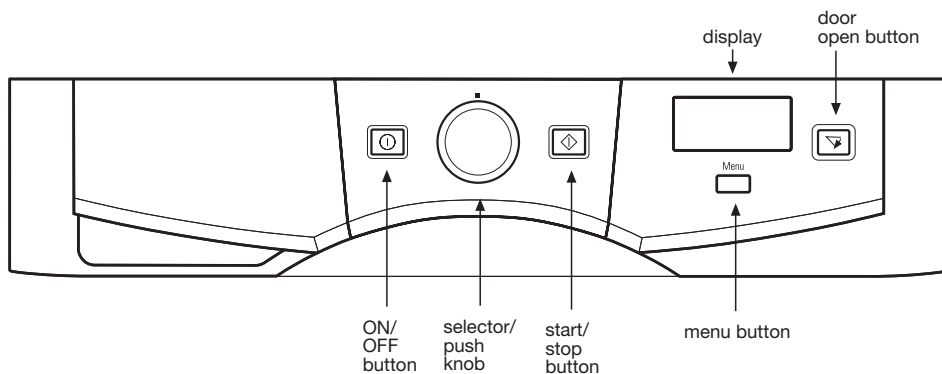

Once you have programmed the configuration menu, you should follow these steps to select the wash cycle:

- a** Using the ON/OFF button, start the machine.
- b** Select the wash cycle (see table of cycles) by turning the selector knob.

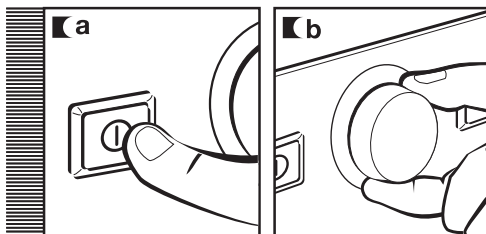

operating the machine and useful tips

When selecting the program, you will see the following information:

- 1 Wash cycle stages:
Wash
Rinse
Spin
- 2 Number of revolutions
- 3 Cycle number
- 4 Cycle duration

General functions:

Tone
Clock time
Stop time
Child lock
Door open

Additional functions:

Anti-wrinkling
Easy ironing
Extra rinsing
Intensive washing

There are 3 types of cycles available:

Normal cycles
Delicate cycles
Special cycles

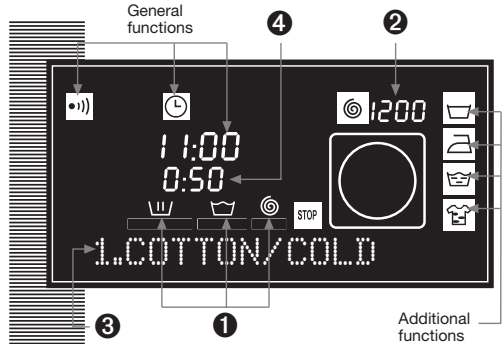

















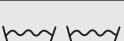

PROGRAMMES		
Normal	Delicate	Special
1 Cotton cold	7 Mixed	10 Cotton 90°C-195°F
2 Quick 30' 30°C-85°F	8 Delicate cold	11 Duvet 30°C-85°F
3 Cotton 30°C-85°F	9 Delicate	12 Wool/curtains
4 Cotton 40°C-105°F	30°C-85°F	30°C-85°F
5 Cotton 60°C-140°F		13 Handwash cold
6 Stains/prewash		14 Quick 15' cold
60°C-140°F		15 Rinse
		16 Spin

environmental notice

Whenever possible, we recommend you choose the right cycle to avoid pre-washing. That way you will save money and help to protect the environment.



	Programme	Fabric type	Possible option buttons					
			Extra rinse	Intensive wash	Easy-iron	Spin speed selection	No spin	Anti-crease
Normal programmes	1 Cotton cold		Cotton/Linen delicate colours very light soil	YES				
	2 Quick 30' 30°C-85°F		Cotton/Linen whites/colours very light soil	YES	NO	YES		
	3 Cotton 30°C-85°F		Cotton/Linen delicate colours light soil	YES				
	4 Cotton 40°C-105°F		Cotton/Linen fast colours light soil	YES				
	5 Cotton 60°C-140°F		Cotton/Linen fast colours medium soil	YES				
	6 Stains/prewash 60°C-140°F		Cotton/Linen whites/fast colours heavy soil	YES				
Delicate programmes	7 Mixed 40°C-105°F		Synthetic/mix cotton delicate colours medium soil	YES				
	8 Delicate cold		Synthetic delicate colours very light soil	YES				
	9 Delicate 30°C-85°F		Synthetic delicate colours light soil	YES				
Special programmes	10 Cotton 90°C-195°F		Cotton/Linen whites heavy soil	YES				
	11 Duvet 30°C-85°F		Quilt/mix cotton white/fast colours medium soil	YES				
	12 Wool/curtains 30°C-85°F		Curtains/wool mix white/colour light soil	YES	NO	YES		
	13 Handwash cold		Wool/wool mix white/colour very light soil	YES	NO	YES		
	14 Quick 15' cold		Synthetic/mix cotton white/fast colours light soil	YES	NO	YES		
	15 Rinse	—	Cotton/cotton mix Synthetic/Delicate Wool/wool mix	YES	NO	YES		
16 Spin	—	Cotton/cotton mix Synthetic/Delicate Wool/wool mix	NO		YES	NO		

Max. load of clothes (kg/lb)	Wash product compartment	Programme description	Approx. duration (minutes)
7/15,43		Normal wash, rinses, automatic additive absorption if desired and long final spin	50
2/4,41		SHORT wash, rinses, automatic additive absorption if desired and final long spin	30
7/15,43		Normal wash, rinses, automatic additive absorption if desired and long final spin	52
7/15,43			57
7/15,43			70
7/15,43		Prewash, normal wash, rinses, automatic additive absorption if desired and long final spin	100
3,5/7,72		Delicate wash, rinses, automatic additive absorption if desired and gentle final spin	55
3,5/7,72			50
3,5/7,72			50
7/15,43			110
3,5/7,72			50
2/4,41		WOOL wash, rinses, automatic additive absorption if desired and gentle final spin	40
2/4,41	30		
2/4,41		SHORT wash, one rinse, automatic additive absorption if desired and final long spin	15
7/15,43		Rinses, automatic additive absorption if desired and long final spin	23
7/15,43	–	Drain and final long spin	10

NOTE: the programme durations may vary depending on the type and amount of clothes, mains water pressure, etc.

4 SELECTING OPTIONS

operating the machine and useful tips

Once you have selected the wash cycle, you may activate a series of options, depending on the chosen cycle.

To activate options:

- Push the selector knob.
- Turn the selector knob to choose the desired option.
- Push the selector knob again to enable/disable that option.

Options:

- Stop time
- Spin selection

STOP TIME

A time delay of up to **24 hours** can be selected.

The time delay should be selected after choosing the wash cycle.

Turn the selector knob to select the time delay periods. The setting is in half-hour intervals.

Canceling the time delay

To cancel the time delay, press and hold the ON/OFF button until you exit the options menu.



SPIN CYCLE

The wash options must always be selected after choosing the wash cycle. Any change in the cycle during the selection overrides the previously selected options.

a The selected cycle is associated with spin revolutions, in this example it is 900, as shown in the display.

b To change a selected option, turn the selector knob until the desired revolutions appear on the display. The number of revolutions will decrease in intervals of **100 revolutions**, up to 400. Push the selector knob to validate the option.

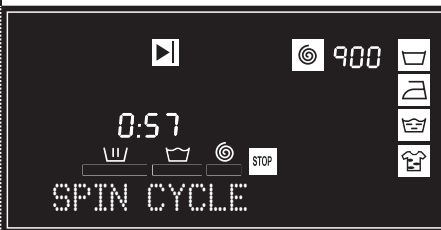

5 SELECTING ADDITIONAL FUNCTIONS

operating the machine and useful tips

You may choose among several additional functions:

- Anti-wrinkling
- Easy ironing
- Extra rinsing
- Intensive washing

Turn the selector knob to view the desired option. Once the option has been selected, push the selector knob to enable/disable it. You may choose among several additional functions at a time, according to the selected cycle.

ANTI-WRINKLING

The machine stops on the last rinse cycle, leaving clothes in a certain amount of water. When the function is disabled (by pushing the Start/Pause button), the machine continues with the cycle, draining the water and spinning. You may use this option, for instance, when you're not at home and you want to delay the spin cycle until you arrive, so as to prevent the clothes from getting wrinkled until you remove them from the machine.

EASY IRONING

This option prevents the garments from getting wrinkled by executing a cycle with special spins intended to fluff clothes after spinning, and make ironing easier.

EXTRA RINSING

It increases the final rinse cycle, intended for large loads and clothes worn by people with sensitive skin. It increases the amount of water used.

INTENSIVE WASHING

This option, specially recommended for heavily soiled and stained garments. It offers better results by prolonging the normal wash cycle.



6 LOCKING AND OPENING THE DOOR

operating the machine and useful tips

LOCKING

Lock selection

The lock is used to prevent handling of the various buttons from affecting the wash cycle. It's used to prevent children from touching the buttons, etc.

Enabling the lock

- a** Enable the lock by pressing and holding the Start/Pause button for 2 seconds. A visual confirmation appears on the display.

Disabling the lock

- b** The lock is disabled when the wash cycle ends. If you wish to disable the lock without waiting for the cycle to end, press and hold the Start/Pause button again for 2 seconds. After 2 seconds have elapsed, the lock mark no longer appears on the display and remains paused.

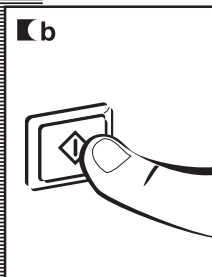
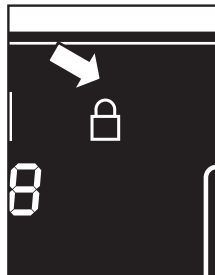
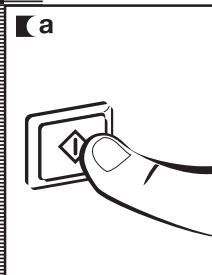

OPENING THE DOOR

- a** The  symbol is always visible when the door is closed and locked, and does not appear when the door is open. The door opens automatically when the button is pressed.
- b** If you are not able to open the door due to a malfunction or a power outage, do the following: remove the dispenser by pulling out the handle and pushing the blue lever with your finger. You will be able to see a slotted button at the right. Using a coin, turn the button to the left and the door will open.

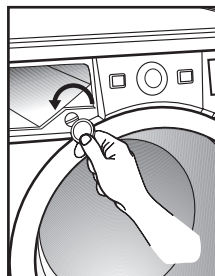
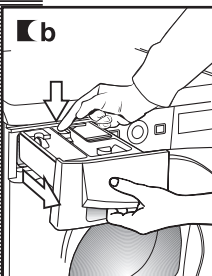
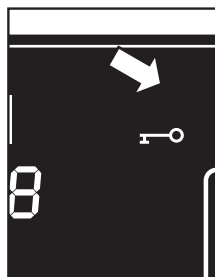
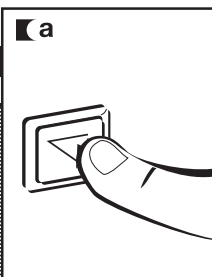

7 EXECUTING THE WASH CYCLE

operating the machine and useful tips

EXECUTING THE WASH CYCLE

All the information regarding the wash cycle appears on the display:

- 1 Clock time: the current time.
- 2 Time remaining until the wash cycle is over.
- 3 Cycle stages: washing, rinsing, and spinning.
- 4 Detailed illustration of the cycle stage.
- 5 Number of revolutions.
- 6 Child lock.
- 7 Door open.
- 8 Additional functions.

Pressing the Start/Pause button during the wash cycle pauses the washing machine.

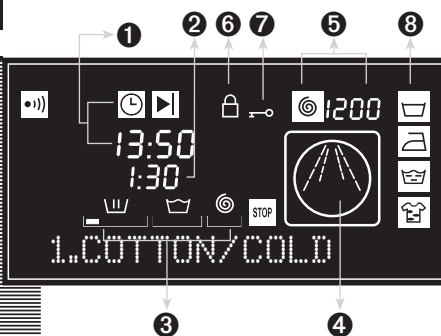

If you have selected a STOP TIME, the information that appears blinking on the display until the cycle starts is:

- 1 STOP TIME option selected.
- 2 Illustration.
- 3 ON indicator.

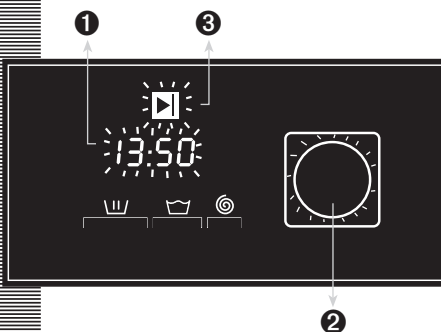

CYCLE
END

When the wash cycle ends, "STOP" appears on the display and the remaining time is indicated as "0:00", along with an audible tone, if the machine has been set up this way.

You may now remove the clothes from the machine.

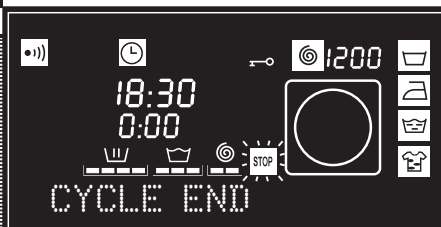
POWER
OUTAGES

If there is a power outage, the machine will continue its normal operation after the power has been restored, starting from the point in which it had stopped (it holds several hours in memory).

warnings

- To reduce noise during the spin cycle, level the machine with the adjustable feet.
- Try washing different-sized garments on the same wash cycle, to better distribute clothes inside the drum for the spin cycle.

- To avoid the machine being subjected to excessive vibration, all models have a safety system for the spin cycle. The safety system prevents it from starting whenever clothes are too tightly distributed inside the drum.

washing machine

maintenance and cleaning

MAINTENANCE

After each wash cycle, leave open the load door for a while, to let air circulate freely inside the machine.

It is a good practice to periodically run a full wash cycle using a lime-treating product, depending on the water hardness.

This helps to extend the life of your washing machine.

Important!

Before performing any cleaning or maintenance operation, it's advisable to disconnect the machine from the outlet.

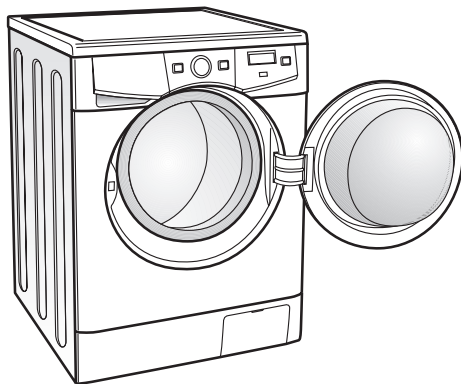

1 CLEANING THE DETERGENT DISPENSER

Clean the detergent dispenser whenever you find deposits of any cleaning product.

- a** Fully extend the detergent dispenser by pulling out the handle and pushing the blue lever with your finger.

Clean the dispenser's compartments. Use lukewarm water and a brush.

- b** Also clean the pump in the additive dispenser. To remove it, pick the tab at the back and pull it out. Once it is clean, replace it by pressing downwards until it is firmly inserted. Reinsert the dispenser into the washing machine.

Important!

A dirty or incorrectly inserted pump prevents additives from flowing and lets water remain inside the compartment at the end of the wash cycle.

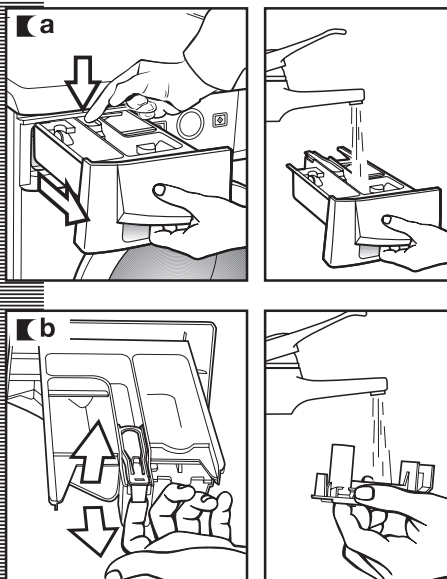

2 CLEANING THE ACCESSIBLE FILTER AND OUTER CLEANING

maintenance and cleaning

CLEANING THE FILTER

Clean the accessible filter in case foreign matter is obstructing the drain pump.

- a** Using a coin, open the baseboard cover by pulling it slightly.
- b** To collect the water that will flow after detaching the drain tube, place a dish or container underneath it. Detach the drain tube, place it on the dish, and open the cover. Water will start to flow out.
- c** When you have finished draining water from the machine, turn the filter several times until you're able to remove it completely by pulling it slightly.
- d** Remove the objects or lint that may have gotten caught in the filter or inside the drain pump. Replace the filter, the drain tube, and the cover.

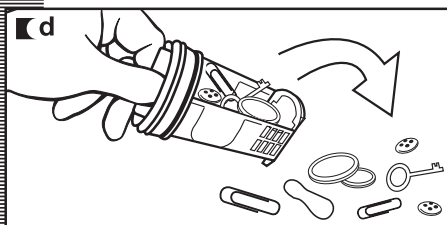
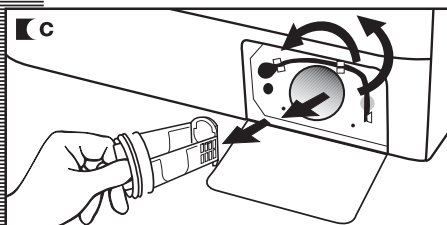
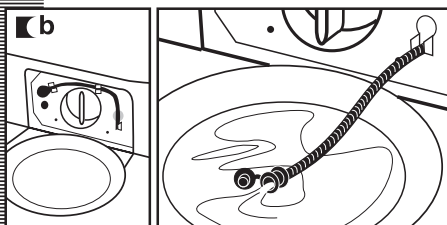
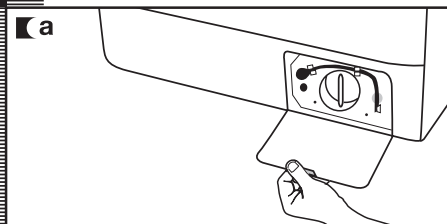

Important!

To avoid burns, do not perform this operation when the wash water temperature is above 30°C/86°F. We recommend that the filter be cleaned at least once a year.

OUTER CLEANING

To clean the outer surfaces of the machine, use lukewarm soapy water or a mild, non-abrasive detergent. Do not use solvents. Afterwards, dry wipe with a soft cloth.

Important!

Whenever detergents or additives leak from the dispenser onto the machine's surfaces, clean them immediately, as they're corrosive.

washing machine

safety and troubleshooting

If you experience any problem while using your washing machine, you might be able to solve it by following the instructions below.

If you do not succeed, unplug the machine and contact **TECHNICAL SUPPORT**.

Important!

Do not open the back of the machine under any circumstance. There aren't any user-replaceable fuses or similar components inside.

TROUBLESHOOTING

Why is the washing machine not starting up?

This may happen due to the following:

- The machine is not connected to the wall outlet, or there is no voltage present at the outlet.
- The Start/Pause button has not been pressed.
- The machine's door has not been closed properly, the display shows the message "Door open!" for 4 seconds, and the following message appears at 2-second intervals: **Close the door**.
Check that the door is firmly closed.

Why is the machine vibrating or making excessive noise?

The cause could be one of the following:

- The lock and transport screws have not been removed.
- The machine has not been correctly leveled or placed on the floor.
- During the spin cycle, the motor makes a "whistling" noise, which is normal, due to the motor's mechanical drive.

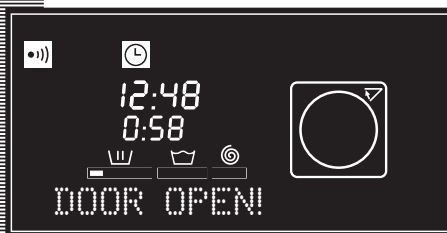

CLOSE THE DOOR

Why is the machine not loading water?

- When water is not loading, the display shows the message “Not loading water!” for 4 seconds, and the following messages appear at 2-second intervals: **Is the faucet turned off? Has the water been cut off? Water filter?**
- The reason for water not loading may be that the water service has been cut off, the water intake faucet to the machine is closed, or the water intake filter to the machine is blocked.
- Therefore, you could take one of the following measures: wait until the water service has returned, open the water intake faucet, and release the water intake hose to clean its filter.

Why is the washing machine not draining water or spinning?

- When the display shows the message “Not draining water!” for 4 seconds, and the following messages appear at 2-second intervals: **Has the filter been drained? Home drain?**
- Causes for the display may be: the machine’s drain motor pump or the building’s drain pipe are blocked, or the motor pump is not properly connected.
- Procedure: if the cause is found to be a blocked motor pump, proceed according to section 2, maintenance and cleaning.

Why are clothes wetter than usual?

- The display shows the message “Clothes too wet!” for 4 seconds, and the following messages appear at 2-second intervals: **Run cycle 15.**
- This is caused by an uneven distribution of clothes inside the drum, which has triggered a safety device that prevents the washing machine from spinning at the maximum number of revolutions. This prevents the machine from vibrating excessively and, therefore, provides greater reliability.



Why is there no water in the drum during the wash cycle?

This is because the washing machine has a system that adapts to the load of clothes and the type of fabric, and adjusts the water and energy consumption accordingly, in order to protect the environment.

Therefore, even though you may think the water level that you see through the door is low, there is no cause for concern, as the wash and rinse cycles will run at optimum performance.

Why does water remain in the dispenser?

It could be that the dispenser needs cleaning. This simple operation is described under **Maintenance and Cleaning**.

1- Cleaning the detergent dispenser

Other messages

- The washing machine is capable of detecting other problems. Whenever this happens, a message appears on the display.
- This information may be due to very different causes.
- Check if the malfunction is repetitive, and if that is the case, call TECHNICAL ASSISTANCE.

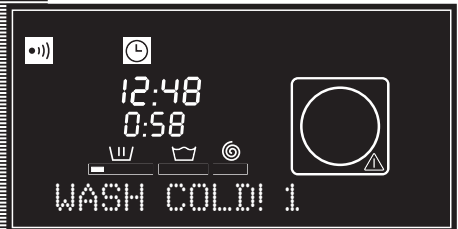

washing machine

environmental warnings

environmental notice

INFORMATION ON THE CORRECT HANDLING OF WASTE OF ELECTRICAL AND ELECTRONIC EQUIPMENT (WEEE)

When the machine reaches the end of its life, it should not be discarded along with general domestic waste.

It may be taken, free of charge, to specific collecting centers, assigned by local authorities, or to dealers that offer this service.

The separate collection of waste of electrical and electronic equipment means avoiding possible adverse effects on the environment and on human health, derived from improper disposal, and allows for treating and recycling the component materials, to realize substantial savings on energy and resources.

To stress the obligation to cooperate with this separate collection, a mark on the product warns about not using conventional containers for disposal.



For more information, please contact your local authorities or the store in which you purchased the product.

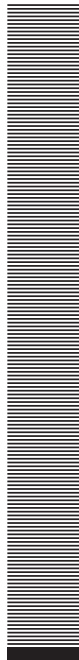

merci de votre confiance

La nouvelle gamme de laveuses a été pensée pour vous simplifier la vie :

NOUS PENSONS PRATIQUE

■ **Hublot de grande taille. Grande ouverture.**

- Conçu plus haut qu'à l'habituel et avec un tambour incliné pour un maximum d'ergonomie.
- Grande ouverture permettant de charger une grande quantité de vêtements.

■ **Touche d'ouverture du hublot.**

- S'ouvre instantanément à l'aide d'un simple bouton (selon le modèle).

■ **Filtre à accès facile.**

- Entretien facile.

NOUS PENSONS ÉCONOMIE

■ **Capacité de 7 kg - 15,43 lb.**

- Vous permet de faire moins de lavages et donc d'économiser.

■ **Lavage plus rapide.**

- La durée des programmes de lavage est plus courte, vous profitez ainsi de plus de temps libre.

■ **Départ différé.**

- Pour profiter des tarifs réduits en électricité (non-applicable au Québec).

NOUS PENSONS INNOVATION

■ **Écrans LCD.**

- Permet de voir en tout temps le programme de lavage et sa durée.

■ **Bac à détergent conçu de façon très pratique.**

- Se retire facilement pour le nettoyage.
- Permet l'utilisation de détergent liquide.

prises en garde

Pour éviter les risques d'incendie, de choc électrique, de blessure ou autres dommages lors de l'utilisation de votre laveuse, veuillez prendre les précautions suivantes :

- Cette laveuse est accompagnée d'un guide comprenant des instructions sur le fonctionnement, l'entretien et l'installation. Veuillez lire toutes les instructions avant d'utiliser la laveuse.
- Ne pas laver des articles ayant été nettoyés, lavés, traités ou imbibés avec de l'essence, des solvants de nettoyage à sec, ou d'autres substances inflammables ou explosives. Ces substances émettent des vapeurs susceptibles de s'enflammer ou d'exploser.
- Ne pas ajouter d'essence, de solvant de nettoyage à sec ou autres produits inflammables ou explosifs dans l'eau de lavage. Ces substances émettent des vapeurs susceptibles de s'enflammer ou d'exploser.
- Ne pas réparer ou remplacer un composant quelconque de la laveuse, ni entreprendre une opération de service, si ce n'est recommandé dans les instructions d'entretien du guide.
- Ne pas monter sur la laveuse ni s'appuyer sur la porte de chargement lorsqu'elle est ouverte.
- NE PAS utiliser de câble de rallonge ou d'adaptateur pour brancher la laveuse au réseau électrique.
- Ne pas utiliser l'appareil à des fins non prévues.
- Suivre les instructions de lavage recommandées par le fabricant du vêtement.
- Ne pas utiliser la laveuse sans s'être préalablement assuré que :
 - Son installation est conforme aux instructions d'installation.
 - Les branchements pour l'eau et la vidange ainsi que les connexions au réseau électrique et à terre sont conformes aux normes locales et/ou à d'autres normes applicables.

consignes de sécurité

- Dans certaines conditions, de l'hydrogène gazeux peut se former dans un circuit d'eau chaude n'ayant pas été utilisé pendant deux semaines ou plus. **Le gaz hydrogène est explosible.** Si le circuit d'eau chaude n'a pas été utilisé pendant une telle période, ouvrir tous les robinets d'eau chaude avant d'utiliser la laveuse et laisser l'eau s'écouler pendant quelques minutes. Ceci permettra l'évacuation de l'hydrogène gazeux accumulé. Comme ce gaz est inflammable, ne pas fumer ou utiliser une flamme nue au cours de cette opération.
- Ne pas laisser les enfants jouer sur l'appareil ou à l'intérieur de celui-ci. Exercer une surveillance étroite lorsque l'appareil est utilisé à proximité d'enfants.
- Avant de mettre l'appareil au rebut ou hors de service, enlever la porte.
- Ne pas accéder à l'intérieur de l'appareil si le tambour ou l'agitateur est en mouvement.
- Ne pas manipuler les organes de commande.

laveuse

spécifications

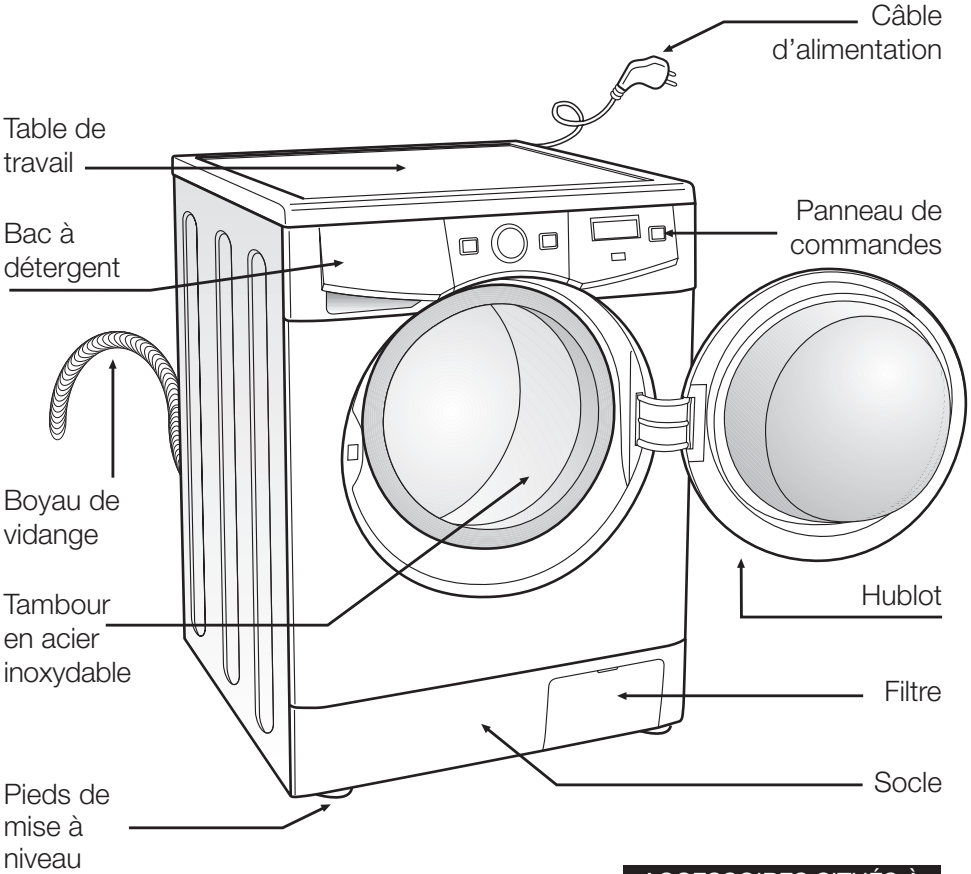

ACCESSOIRES SITUÉS À L'INTÉRIEUR DU TAMBOUR

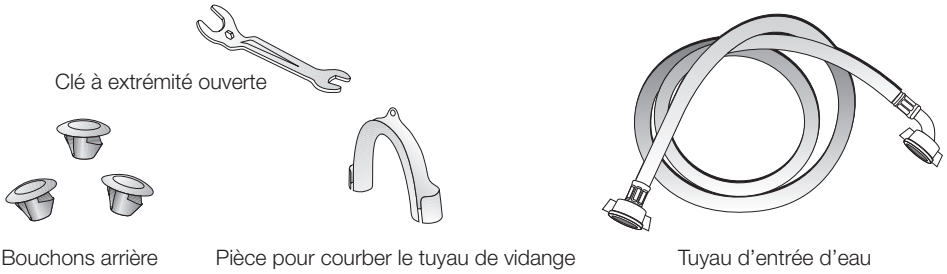

laveuse

installation et montage

1 DÉBALLAGE ET DÉBLOCAGE DE LA LAVEUSE

DÉBALLAGE

- a** Retirer la base, les protège-coins et la couverture supérieure.

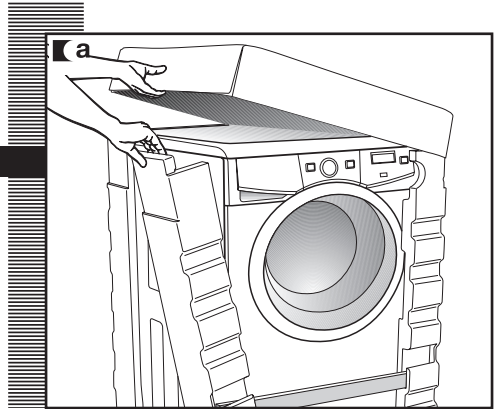

DÉBLOCAGE

- a** La partie arrière de la laveuse comprend 3 vis de blocage.
- b** À l'aide de la clé fournie, dévisser et sortir complètement les 3 vis de même que la rondelle métallique et les cylindres de caoutchouc et de plastique noirs qui composent le système de blocage.
- c** Insérer les 3 bouchons de plastique fournis dans les trous des vis de blocage.

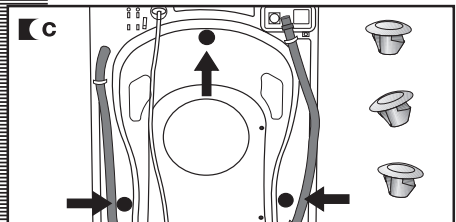
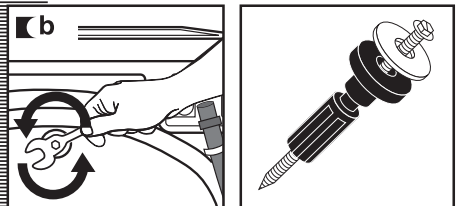
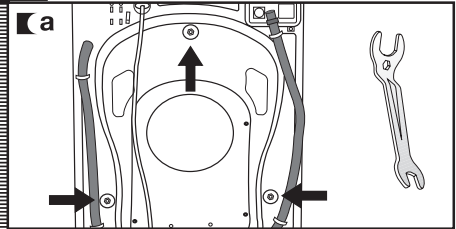

Important

Conservez les vis de blocage au cas où vous devriez déplacer la laveuse dans le futur.

2 CONNEXION AU RÉSEAU D'AQUEDUC ET D'ÉGOUT

installation et montage

CONNEXION AU RÉSEAU D'AQUEDUC

Vous trouverez le tuyau d'entrée d'eau à l'intérieur du tambour :

- a** Connecter l'extrémité en coude du tuyau à l'entrée fileté de l'électrovalve située à l'arrière de l'appareil.
- b** Connecter l'autre extrémité du tuyau à la prise d'eau. Une fois l'opération terminée, bien serrer l'écrou de connexion.

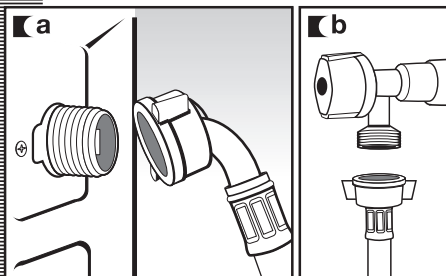
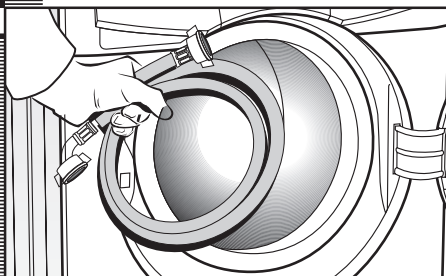

Important

Il est important que le coude du tuyau de vidange sois solidement fixé dans la sortie pour éviter qu'il ne tombe et qu'une inondation se produise.

Si votre laveuse accepte la prise d'eau chaude, connecter le tuyau à filet rouge au robinet d'eau chaude et à l'électrovalve avec filtre rouge.

La laveuse devra être connectée au réseau d'alimentation en eau à l'aide des tuyaux d'alimentation neufs fournis avec l'appareil. Vous ne devez pas utiliser les tuyaux d'alimentation en eau déjà en place.

Pour que la laveuse fonctionne correctement, la pression du réseau d'alimentation en eau devra être de 0,05 à 1 MPa (0,5 à 10 kg/cm² ou 1,10 à 22,05 lb/po²).

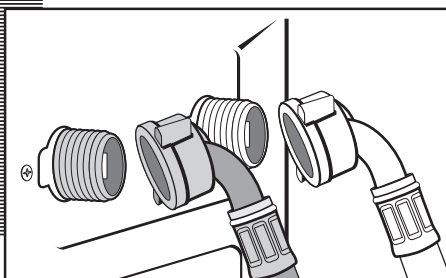

CONNEXION RÉSEAU D'ÉGOUT

- a** Il est préférable de disposer d'une sortie de vidange fixe située à 50 à 70 cm ou 19,69 à 27,56 po du sol. Pour éviter que le tuyau de vidange ne soit trop comprimé, qu'il soit plié ou étranglé, utilisez le coude fourni.

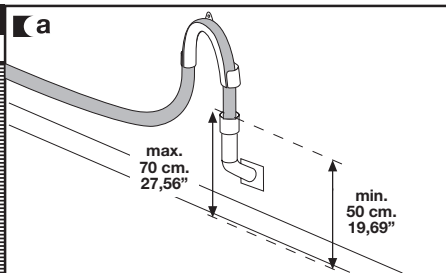

3 MISE À NIVEAU DE LA LAVEUSE ET BRANCHEMENT AU RÉSEAU ÉLECTRIQUE

installation et montage

MISE À NIVEAU

Important

- a** Pour commencer, nous vous recommandons d'installer et de mettre à niveau les pieds arrière. Une fois bien installés, fixer solidement le contre-écrou métallique à la partie supérieure.
- b** Placer la laveuse à l'endroit prévu. Il sera plus facile de pousser la laveuse jusqu'à son emplacement définitif si vous mouillez le sol.
- c** Pour finir, mettre à niveau et fixer les pieds avant de la même façon que pour les pieds arrière.
Conserver la clé fournie, vous pourriez en avoir encore besoin.

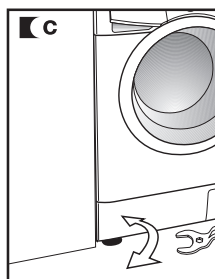
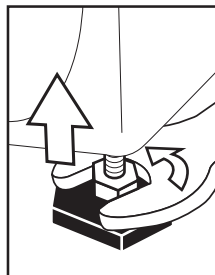
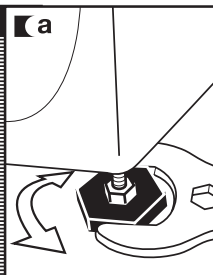

BRANCHEMENT ÉLECTRIQUE

Consulter les données inscrites sur la plaque signalétique située sur le hublot de l'appareil avant de procéder aux branchements électriques. S'assurer que la tension électrique de la prise est la même que celle inscrite sur la plaque.

Ne pas retirer la plaque signalétique. Les données qui y sont inscrites sont importantes.

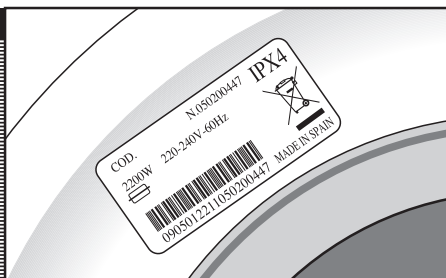

Important

La laveuse doit être branchée à une prise de courant avec mise à la terre réglementaire.

L'installation électrique, la prise, la prise de courant, les fusibles ou le disjoncteur ainsi que le compteur doivent être conçus pour la puissance maximale indiquée sur la plaque signalétique.

Ne pas insérer la prise de la laveuse dans la prise de courant si vous avez les mains mouillées ou humides.

Pour sortir le câble de la prise de courant, tirer sur le corps de la fiche mâle.

Si le câble d'alimentation est endommagé, il doit être remplacé par un câble ou un assemblage spécial fourni par le fabricant ou par votre service après-vente.

Dans le cas des laveuses encastrées, la fiche mâle de la prise de courant devra être accessible après l'installation.

Connecter l'appareil sur votre installation électrique individuelle.

4 RÉGLAGE DU MENU DE CONFIGURATION

installation et montage

MENU DE CONFIGURATION

Maintenant que la laveuse est bien installée, nous vous conseillons de régler le menu de configuration qui contient une série de fonctions générales, telles que :

- la sélection de la langue
- la sélection du son
- l'avis de fin de message
- le réglage de l'heure

- a** Appuyer sur la touche ON/OFF.

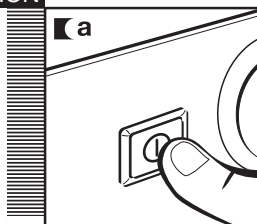

SÉLECTION DE LA LANGUE

- a** Appuyer sur la touche Menu. Une langue apparaît à l'écran.

- b** Tourner le sélecteur jusqu'à ce qu'apparaisse la langue désirée.

- c** La sélection de la langue apparaît.

- d** Appuyer sur le sélecteur pour valider la langue.

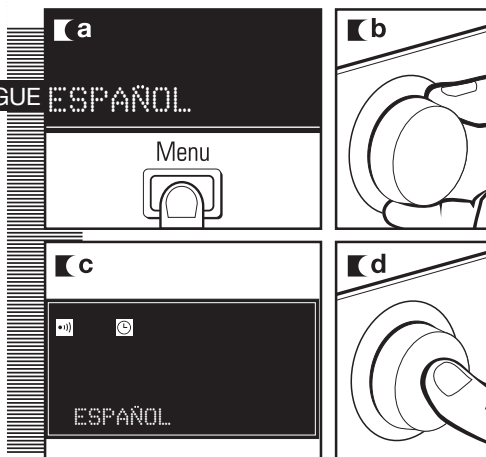

SÉLECTION DU SON

- a** L'écran affichera "Son OUI".

- b** Tourner le sélecteur jusqu'à ce qu'apparaisse l'option désirée :
- Son oui.
 - Son non.
 - Touche avec son.
 - Sélecteur avec son.

- c** Appuyer sur le sélecteur pour valider l'option de son choisie.

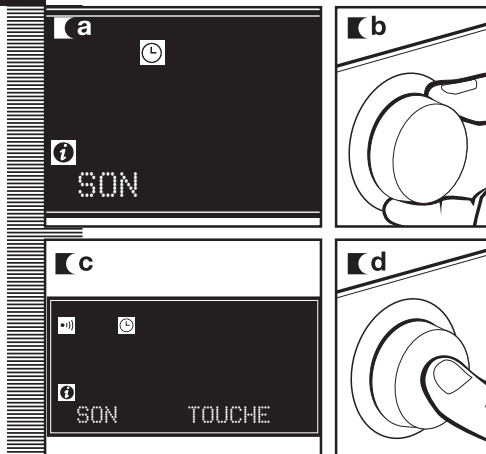

RÉGLAGE DE FIN DE MESSAGE

- a** L'écran affichera "Avis de fin de message".
- b** Tourner le sélecteur jusqu'à ce qu'apparaisse l'option désirée :
 - Sans sonnerie.
 - Sonnerie d'une 1 min.
 - Sonnerie de 5 min.
 - Sonnerie de 10 min.
 - Sonnerie de 15 min.
- c** Appuyer sur le sélecteur pour valider l'option choisie.

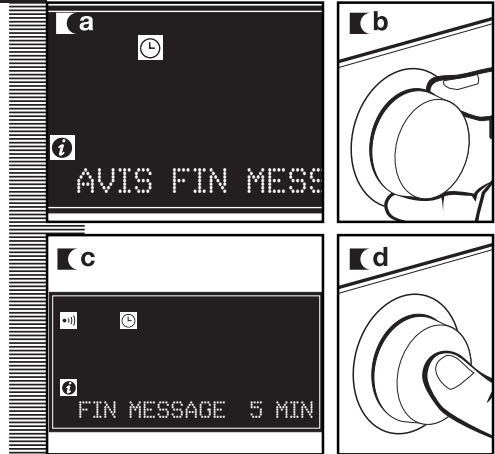

RÉGLAGE DE L'HORLOGE

- a** L'écran affichera "Heure horloge".
- b** Régler l'heure en tournant le sélecteur. L'heure est réglée et ensuite les minutes.
- c** Appuyer sur le sélecteur pour valider l'heure.

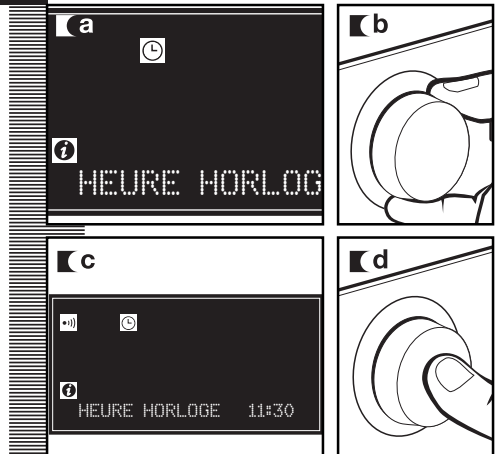

Important

À partir de n'importe quel écran, il suffit d'appuyer sur la touche Menu pour sortir du menu de configuration.

5 NETTOYAGE PRÉALABLE

installation et montage

NETTOYAGE PRÉALABLE

Nous vous conseillons de faire un nettoyage préalable de la laveuse.

Ce nettoyage a pour but de vérifier l'installation, les connexions et la vidange, en plus de nettoyer complètement l'intérieur de la laveuse avant la réalisation d'un programme de lavage (voir les instructions d'utilisation aux pages suivantes).

- a** Tourner le sélecteur et choisir le programme n° 5 normal à 60 °C/140 °F. Le programme s'affichera à l'écran.
- b** Appuyer sur la touche Mise en marche/Pause.

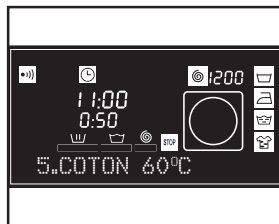
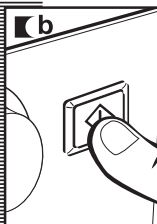
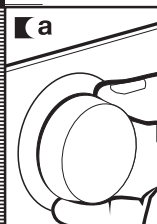

laveuse

utilisation de l'appareil et conseils pratiques

1 PRÉPARATION DES VÊTEMENTS AVANT LE LAVAGE

PRÉPARATION

Important

Avant de mettre les vêtements dans le tambour, s'assurer que toutes les poches sont vides.

Les petits objets peuvent obstruer la motopompe de vidange d'eau.

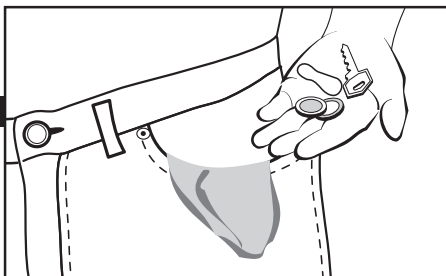

TRI DES VÊTEMENTS

a Trier les vêtements selon le tissu ou la confection.
 Nous vous conseillons d'utiliser les programmes délicats pour les vêtements fragiles. Vous pouvez utiliser un programme spécial pour la laine pour laver les vêtements de laine.

b Trier les vêtements selon le degré de saleté.
 • Utiliser un programme court pour laver les vêtements légèrement sales.
 • Utiliser un programme sans prélavage pour les vêtements moyennement sales.
 • Utiliser un programme long avec prélavage pour les vêtements très sales.

c Trier les vêtements par couleur.
 Laver séparément les vêtements blancs et les vêtements de couleur.

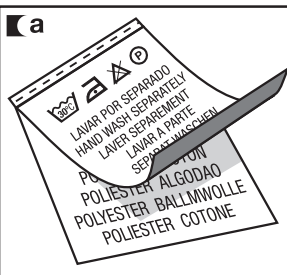

Important

S'assurer au préalable que vos vêtements de laine peuvent être lavés à la machine.

Nous vous recommandons de charger la laveuse à sa capacité maximale. Ainsi vous économiserez eau et énergie.

Nous vous recommandons de laver, chaque fois où c'est possible, des vêtements de différentes tailles dans un même programme de lavage, afin de renforcer l'action du lavage. Ce faisant, vous favoriserez aussi la répartition des vêtements dans le tambour au moment de l'essorage et votre appareil fonctionnera de façon plus silencieuse.

Il est bon de placer les vêtements de petite taille dans un filet de lavage.

Important

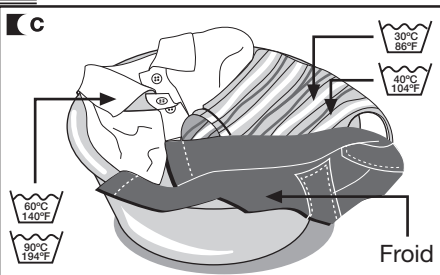
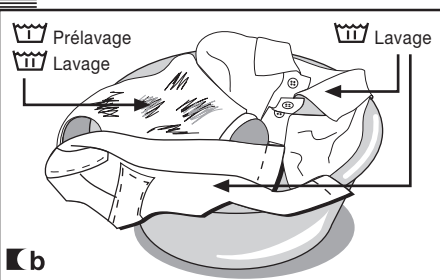

2 UTILISATION DU DÉTERGENT ET DES ADDITIFS

utilisation de l'appareil et conseils pratiques

DÉTERGENT ET ADDITIFS

- a** Le bac à détergent de votre laveuse dispose de trois compartiments.
- b** Si vous utilisez un détergent liquide, vous devrez fermer la porte du compartiment de lavage. À l'aide de 2 doigts, saisir la patte bleue située au fond du compartiment et tirer vers l'extérieur jusqu'à ce qu'elle bloque. Relâcher la porte rabattable; elle demeurera en position verticale pour éviter que le détergent liquide ne s'échappe. La porte devra être ouverte pour utiliser du détergent en poudre; en appuyant du doigt sur la patte supérieure, placer la porte en position verticale et la pousser vers l'arrière jusqu'à ce qu'elle bloque.
- c** Ajouter le détergent, en poudre ou liquide, ou les additifs dans le bac à détergent avant le début du programme de lavage.

Important

Le niveau de liquide ne doit jamais dépasser la marque de référence MAX inscrite sur la paroi du bac.

Souvenez-vous que la quantité de détergent à utiliser dépend toujours de :

- La quantité de vêtements à laver;
- Le degré de saleté des vêtements;
- La dureté de l'eau (les entités locales compétentes peuvent vous renseigner sur le degré de dureté de l'eau).

Important

Nous vous recommandons d'utiliser un produit anti calcaire si le degré de dureté de l'eau est élevé dans votre secteur.

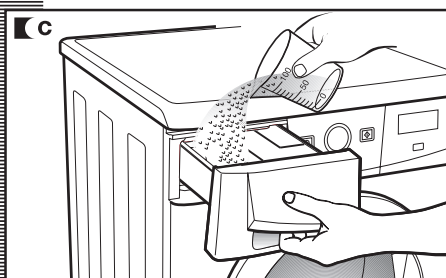
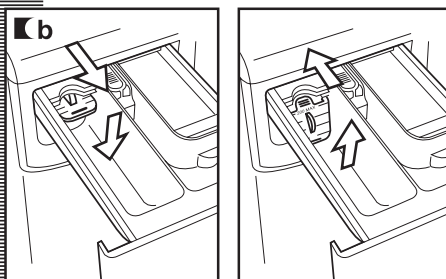
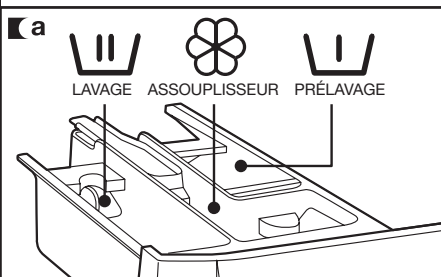

remarque concernant l'environnement

Prendre en compte qu'il existe des détergents concentrés plus respectueux de la nature et de l'environnement.

Le fait d'utiliser une grande quantité de détergent n'améliore pas les résultats du lavage et en plus d'occasionner



des dépenses supplémentaires, cela nuit à la conservation de l'environnement.

Nous vous recommandons donc de suivre les instructions du fabricant de détergent.

3 SÉLECTION DU PROGRAMME DE LAVAGE

utilisation de l'appareil et conseils pratiques

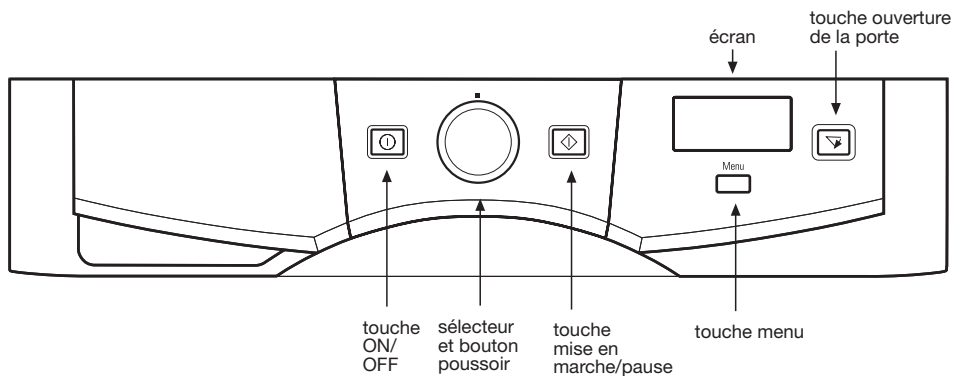

Une fois le menu configuration programmé, vous devez suivre les étapes suivantes pour la sélection du programme de lavage :

- a** Mettre l'appareil sous tension à l'aide de la touche ON/OFF.
- b** Tourner le sélecteur pour sélectionner le programme de lavage (voir le tableau des programmes).

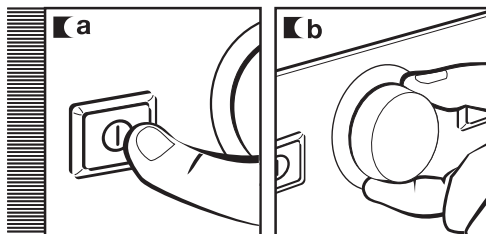

utilisation de l'appareil et conseils pratiques

Lorsque vous sélectionnez le programme les renseignements suivants seront affichés :

- ❶ Phases du programme de lavage :
Lavage
Rinçage
Essorage
- ❷ Nombre de tours
- ❸ N° du programme
- ❹ Durée du programme

Fonctions générales :

- Son
- Heure horloge
- Heure arrêt
- Verrouillage enfants
- Hublot ouvert

Fonctions supplémentaires :

- Anti-froissement
- Repassage facile
- Rinçage extra
- Lavage intensif

Vous disposez de trois types de programmes :

- Programmes normaux
- Programmes délicats
- Programmes spéciaux

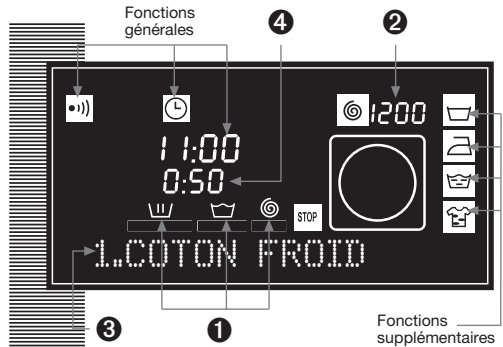



























PROGRAMMES		
Normaux	Délicats	Spéciaux
1 Coton froid	7 Mixte 40°C	10 Coton 90°C
2 Rapide 30' 30°C	8 Delicat froid	11 Mixte 30°C
3 Coton 30°C	9 Delicat 30°C	12 Laine 30°C
4 Coton 40°C		13 Lavage à la main froid
5 Coton 60°C		14 Rapide 15' froid
6 Prélavage+coton 60°C		15 Rinçage
		16 Essorage

remarque concernant l'environnement

Nous vous recommandons de choisir le programme approprié et d'éviter de faire un pré-lavage chaque fois où c'est possible. Ainsi vous ferez des économies et vous contribuerez à une meilleure conservation de l'environnement.



Programme		Type de textile		Touches options possibles						
				Rinçage extra	Lavage intensif	Repasse-ge facile	Sélection essorage	Élimination essorage	Anti-froissage	
Programmes normaux	1	Coton froid		Coton/Lin couleurs délicates linge très peu sale	OUI					
	2	Rapide 30' 30°C		Coton/Lin Blanc/couleur linge très peu sale	OUI	NON	OUI			
	3	Coton 30°C		Coton/Lin couleurs délicates linge peu sale	OUI					
	4	Coton 40°C		Coton/Lin couleurs résistantes linge peu sale	OUI					
	5	Coton 60°C		Coton/Lin couleurs résistantes salissure normale	OUI					
	6	prélavage+coton 60°C		Coton/Lin blanc/couleurs résistantes linge très sale	OUI					
Programmes délicats	7	Mixte 40°C	 	Synthétique/mélange coton couleurs délicates salissure normale	OUI					
	8	Delicat froid		Synthétique couleurs délicates linge très peu sale	OUI					
	9	Delicat 30°C		Synthétique couleurs délicates linge peu sale	OUI					
Programmes spéciaux	10	Coton 90°C		Coton/Lin blanc linge très sale	OUI					
	11	Mixte 30°C		Couette/mélange coton blanc/couleurs résistantes salissure normale	OUI					
	12	Laine 30°C		Rideaux/mélange laine blanc/couleur linge peu sale	OUI	NON	OUI			
	13	Lavage à la main froid		Laine/mélange laine blanc/couleur linge très peu sale	OUI	NON	OUI			
	14	Rapide 15' froid	 	Synthétique/mélange coton blanc/couleurs résistantes linge très peu sale	OUI	NON	OUI			
	15	Rinçage	—	Coton/mélange coton Synthétique/Délicat Laine/mélange de laine	OUI	NON	OUI			
16	Essorage	—	Coton/mélange coton Synthétique/Délicat Laine/mélange de laine	NON		OUI	NON			

Charge de linge max. (kg/lb)	Bacs à produits	Description du programme	Durée approx. (minutes)
7/15,43	 	Lavage normal, rinçages, absorption automatique d'additifs le cas échéant et essorage final long	50
2/4,41		Lavage COURT, rinçages, absorption automatique d'additifs le cas échéant et essorage final long	30
7/15,43		Lavage normal, rinçages, absorption automatique d'additifs le cas échéant et essorage final long	52
7/15,43			57
7/15,43			70
7/15,43	  	Prélavage, lavage normal, rinçages, absorption automatique d'additifs le cas échéant et essorage final long	100
3,5/7,72	 	Lavage délicat, rinçages, absorption automatique d'additifs le cas échéant et essorage final réduit	55
3,5/7,72			50
3,5/7,72			50
7/15,43			110
3,5/7,72			50
2/4,41		Lavage de LAINE, rinçages, absorption automatique d'additifs le cas échéant et essorage final réduit	40
2/4,41	 	Lavage COURT, un rinçage, absorption automatique d'additifs le cas échéant et essorage final long	30
2/4,41			15
7/15,43		Rinçages, absorption automatique d'additifs le cas échéant et essorage final long	23
7/15,43	-	Vidange et essorage final long	10

REMARQUE: La durée des programmes, peuvent varier en fonction du type et du volume de linge, de la pression de l'eau, etc...

4 SÉLECTION DE FONCTIONS

utilisation de l'appareil et conseils pratiques

Une fois le programme de lavage sélectionné, il est possible d'activer une série de fonctions selon le programme choisi.

Pour ce faire :

- appuyer sur le sélecteur.
- tourner le sélecteur pour choisir la fonction désirée.
- appuyer de nouveau sur le sélecteur pour activer/désactiver cette fonction.

Fonctions :

- Heure arrêt
- Avec essorage

HEURE ARRÊT

Il est possible de sélectionner un départ différé allant jusqu'à **24 heures**. Le départ différé doit être sélectionné après avoir choisi le programme de lavage.

Pour sélectionner les heures du départ différé, tourner le sélecteur. Le réglage s'effectue par tranches de 30 minutes.

Annulation du départ différé

Pour annuler le départ différé, appuyer et maintenir enfoncée la touche ON/OFF jusqu'à ce que vous sortiez des fonctions.



ESSORAGE

Les fonctions de lavage doivent toujours être sélectionnées après avoir choisi le programme de lavage. Tout changement de programme annulera les fonctions sélectionnées antérieurement.

- a** L'écran affiche le nombre de tours de l'essoreuse associé au programme sélectionné.
- b** Une fois sélectionnée la fonction de modification, tourner le sélecteur jusqu'à ce que l'écran affiche le nombre de tours désiré. Le nombre de tours diminuera par tranches de 100 jusqu'à 400. Appuyer sur le sélecteur pour valider la fonction.



5 SÉLECTION DE FONCTIONS SUPPLÉMENTAIRES

utilisation de l'appareil et conseils pratiques

Vous avez le choix de plusieurs fonctions supplémentaires :

- Anti-froissement
- Repassage facile
- Rinçage extra
- Lavage intensif

Tourner le sélecteur jusqu'à la fonction désirée.

Une fois la fonction sélectionnée, appuyer sur le sélecteur pour l'activer ou la désactiver.

Vous pourrez choisir plusieurs fonctions supplémentaires à la fois selon le programme sélectionné.

ANTI-FROISSEMENT

S'arrête lors du dernier rinçage et les vêtements restent dans l'eau.

Lorsque la fonction est désactivée (en appuyant sur mise en marche/pause), la laveuse poursuit le programme avec la vidange et l'essorage.

Cette fonction peut être utilisée, par exemple, lorsque vous n'êtes pas à la maison et que vous désirez retarder l'essorage jusqu'à votre arrivée, pour éviter que les vêtements ne se froissent du fait de l'essorage et de l'attente dans le tambour.

REPASSAGE FACILE

Cette fonction permet d'éviter la formation de plis sur les vêtements grâce à un programme spécial de rotation qui fait gonfler les vêtements après l'essorage et facilite le repassage.

RINÇAGE EXTRA

Augmente le degré de rinçage final des vêtements. Idéal pour les grosses charges et les vêtements pour peaux sensibles. Augmente la consommation en eau!

LAVAGE INTENSIF

Cette fonction, particulièrement recommandée pour les vêtements très sales ou tachés, allonge le cycle normal de lavage et vous permet d'obtenir de meilleurs résultats.

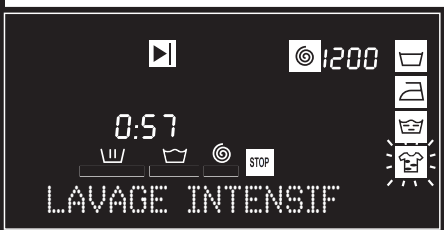

6 VERROUILLAGE ET OUVERTURE DU HUBLOT

utilisation de l'appareil et conseils pratiques

VERROUILLAGE

Sélection du verrouillage

Grâce au verrouillage, vous vous assurez que le programme ne sera pas modifié par le fait d'appuyer sur les différentes touches. À utiliser pour éviter la manipulation par les enfants, etc.

Activation du verrouillage

- a** Activer le verrouillage en maintenant enfoncée la touche de mise en marche/pause pendant 2 secondes. L'écran affichera que le verrouillage est activé.

Désactiver le verrouillage

- b** Le verrouillage prend fin lorsque le programme de lavage est terminé. Pour désactiver le verrouillage avant la fin du programme, maintenir enfoncée de nouveau la touche mise en marche/pause pendant 2 secondes. L'indicateur de verrouillage disparaîtra de l'écran au bout de 2 secondes et demeurera en pause.

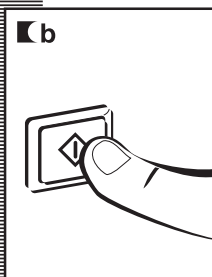
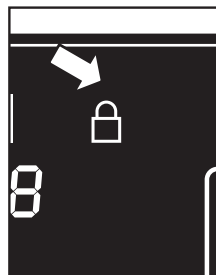
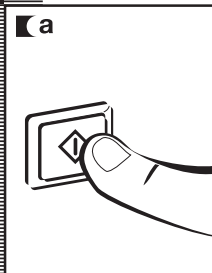

OUVERTURE DU HUBLOT

- a** Le symbole  est toujours visible lorsque le hublot est fermé et bloqué et il n'apparaît pas lorsque le hublot est ouvert. Le hublot s'ouvre instantanément en appuyant sur cette touche.

- b** Si le hublot ne s'ouvre pas du fait d'une défaillance ou d'une panne d'alimentation électrique, procéder comme suit : sortir le bac en tirant sur la poignée vers l'extérieur et appuyer sur le levier bleu avec le doigt. Du côté droit vous verrez un bouton à rainure. Tourner ce bouton vers la gauche à l'aide d'une pièce de monnaie et le hublot s'ouvrira.

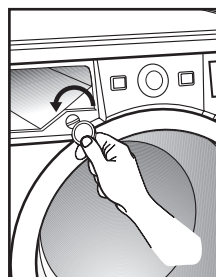
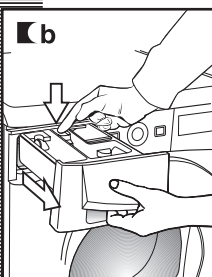
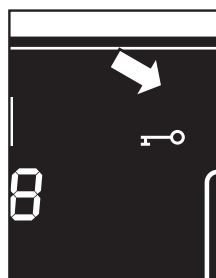
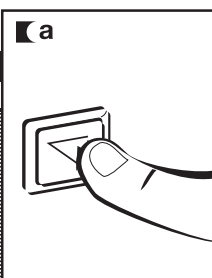

7 DÉROULEMENT DU LAVAGE

utilisation de l'appareil et conseils pratiques

DÉROULEMENT DU LAVAGE

L'écran affiche tous les renseignements sur le lavage :

- 1 Heure horloge : heure réelle.
- 2 Temps restant avant la fin du programme de lavage.
- 3 Cycle du programme : lavage, rinçage et essorage.
- 4 Animation plus détaillée de la phase du programme.
- 5 Nombre de tours.
- 6 Verrouillage enfants.
- 7 Hublot ouvert.
- 8 Fonctions supplémentaires.

Le fait d'appuyer sur la touche mise en marche/pause pendant le lavage met la laveuse en état de pause.

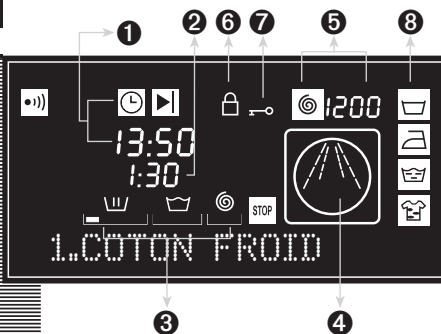

Si vous avez sélectionné HEURE ARRÊT, l'écran affiche les renseignements suivants de façon intermittente jusqu'à ce que le programme débute :

- 1 Fonction HEURE ARRÊT sélectionnée.
- 2 Animation.
- 3 Indicateur en fonction.

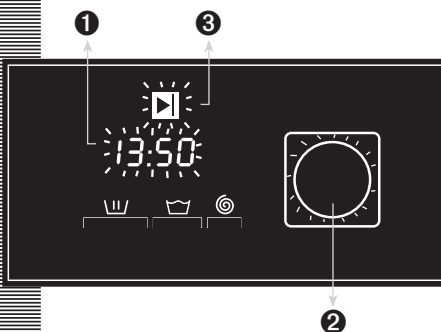

FIN DU PROGRAMME

Une fois le programme de lavage terminé, l'écran affiche "ARRÊT" et le temps restant de 0:00, de même qu'un avertissement sonore si vous avez configuré la laveuse à cet effet.

Vous pouvez retirer les vêtements de la laveuse.

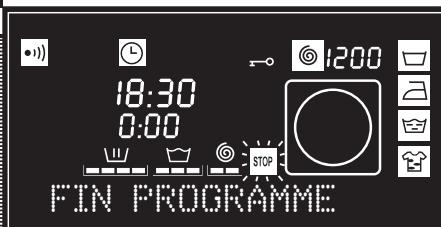

PANNE D'ALIMENTATION ÉLECTRIQUE

Si une panne d'alimentation électrique se produit, lorsqu'elle sera rétablie la laveuse reprendra son fonctionnement normal là où elle était rendue au moment de la panne (elle est dotée d'une mémoire de quelques heures).

mises en garde

- Pour réduire le bruit de l'essoreuse : mettre la laveuse à niveau à l'aide des pieds ajustables.
- Essayer de laver des vêtements de différentes tailles dans un même programme de lavage pour faciliter la répartition des vêtements à l'intérieur du tambour au moment de l'essorage.

- Tous les modèles disposent d'un système de sécurité pour l'essoreuse qui empêche l'essorage si les vêtements sont mal répartis dans le tambour. Ceci permet d'éviter que l'appareil n'atteigne un degré de vibration trop élevé.

laveuse

entretien et nettoyage

ENTRETIEN

Laisser la porte de chargement ouverte pendant un certain temps après chaque lavage pour permettre à l'air de circuler librement à l'intérieur de l'appareil.

Tout dépendant de la dureté de l'eau, il est conseillé de faire, de temps à autre, un cycle de lavage complet à l'aide d'un produit décalcifiant. Vous prolongerez ainsi la durée de vie de votre laveuse.

Important

Avant d'effectuer tout nettoyage ou entretien, il est conseillé de débrancher la laveuse du réseau électrique.

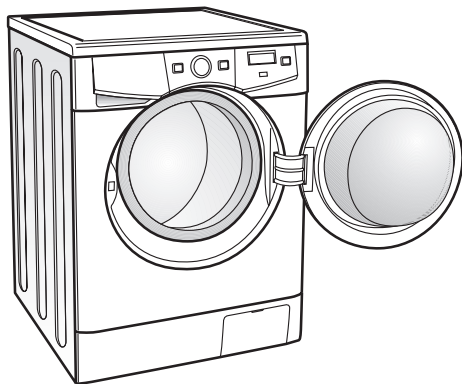

1 NETTOYAGE DU BAC À DÉTERGENT

Nettoyer le bac à détergent chaque fois où des résidus de produits de lavage s'y trouvent.

- a** Retirer complètement le bac à détergent en tirant sur la poignée vers l'extérieur et en appuyant du doigt sur le levier bleu.

Nettoyer les compartiments du bac avec de l'eau tiède et une brosse.

- b** Nettoyer aussi le siphon du bac pour additifs. Pour le retirer, tirer sur la patte arrière vers le haut et l'extérieur. Une fois nettoyé, remettre le siphon en place en appuyant vers le bas jusqu'à ce qu'il soit bien installé. Replacer le bac dans la laveuse.

Important

Si le siphon est sale ou mal installé, cela empêchera la prise d'additifs et de l'eau demeure dans le compartiment après le lavage.

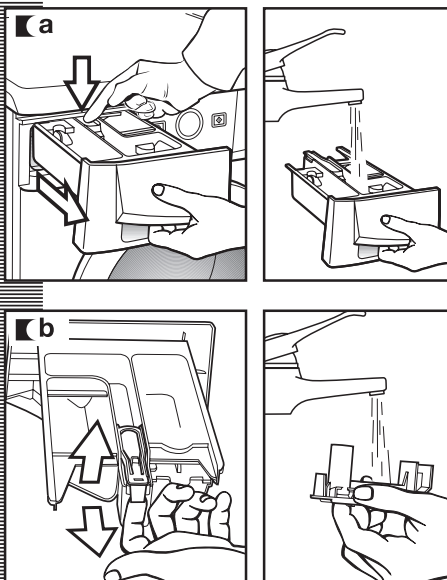

2 NETTOYAGE DU FILTRE ACCESSIBLE ET NETTOYAGE DE L'EXTÉRIEUR

entretien et nettoyage

NETTOYAGE DU FILTRE

Nettoyer le filtre lorsque la pompe de vidange est obstruée par des corps étrangers.

- a** Ouvrir le couvercle du socle à l'aide d'une pièce de monnaie et en tirant doucement.
- b** Placer une assiette ou autre récipient sous le tuyau de vidange pour récupérer l'eau qui coulera lorsque vous retirerez ce dernier. Retirer le tuyau de vidange, le placer au-dessus de l'assiette puis ouvrir le couvercle. L'eau commencera à couler.
- c** Lorsque toute l'eau sera sortie de la laveuse, tourner le filtre plusieurs fois, en tirant doucement, jusqu'à ce que vous puissiez le sortir complètement.
- d** Enlever les objets ou les poussières qui se trouvent dans le filtre ou à l'intérieur de la pompe de vidange. Remettre en place le filtre, le tuyau de vidange et le couvercle.

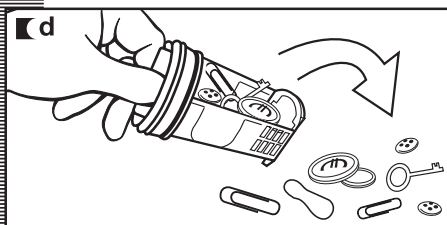
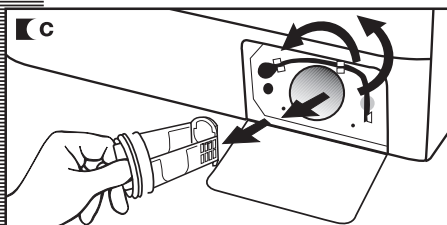
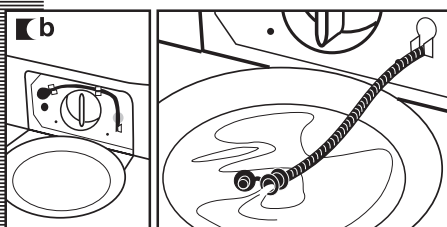
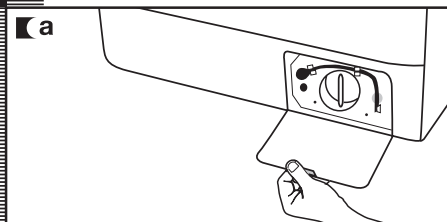

Important

Pour éviter les risques de brûlure, ne pas effectuer cette opération lorsque la température de l'eau excède 30°C/86°F.

Nous recommandons de nettoyer le filtre au moins une fois par année.

NETTOYAGE DE L'EXTÉRIEUR

Pour nettoyer l'extérieur de la laveuse, utiliser de l'eau tiède savonneuse ou un produit nettoyant doux ne contenant pas d'abrasifs ou de solvants.

Ensuite, bien sécher à l'aide d'un linge doux.

Important

Si du détergent ou des additifs s'échappent du bac et se déversent sur le meuble de la laveuse, nettoyer le plus vite possible. Ces produits sont corrosifs.

laveuse

sécurité et dépannage

Si vous détectez un problème lié à l'utilisation de votre laveuse, vous pourrez probablement le résoudre en consultant les directives suivantes.

Si non, débranchez l'appareil et communiquez avec le **SERVICE DE SOUTIEN TECHNIQUE**.

Important

Nous vous prions de ne jamais ouvrir l'appareil. L'utilisateur ne peut remplacer aucun fusible ou composante similaire.

PROBLÈMES

Pourquoi la laveuse ne se met-elle pas en marche?

Il se peut que :

- La laveuse n'est pas branchée au réseau électrique ou il n'y a pas de tension dans la prise de courant.
- Vous n'avez pas appuyé sur la touche Mise en marche/Pause.
- Lorsque la porte de la laveuse est mal fermée, l'écran affiche **Porte ouverte!** pendant 4 secondes et le message suivant apparaît toutes les 2 secondes : **Fermer la porte.**
Vérifier si la porte est bien fermée.

Pourquoi la laveuse vibre-t-elle ou fait-elle un bruit excessif?

Il se peut que :

- Les vis de blocage ou de transport n'ont pas été retirées.
- La mise à niveau ou l'installation de la laveuse sur le sol n'est pas adéquate.
- Le moteur de l'essoreuse émet une espèce de "sifflement" normal qui est causé par son action mécanique.



FERMER LA PORTE

Pourquoi la laveuse ne se remplit-elle pas d'eau?

- Lorsque l'eau n'entre pas, l'écran affiche pendant 4 secondes **Aucune entrée d'eau!** et les messages suivants apparaissent toutes les 2 secondes : **Robinet fermé? Panne d'eau? Filtre à eau?**
- L'absence d'eau est peut-être causée par une panne d'alimentation en eau, par la fermeture du robinet d'entrée d'eau ou l'obstruction du filtre d'entrée d'eau de la laveuse.
- Par conséquent, vous pouvez : attendre le rétablissement de l'alimentation en eau, ouvrir le robinet d'entrée d'eau ou retirer le tuyau d'entrée d'eau et nettoyer le filtre.

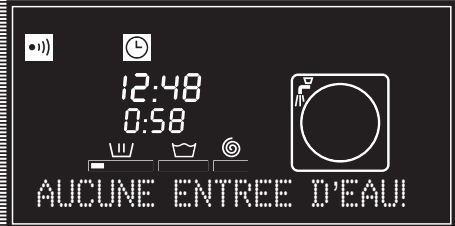

ROBINET FERME?

Pourquoi la laveuse n'essore-t-elle pas et ne se vidange-t-elle pas?

- Lorsque l'écran affiche pendant 4 secondes **Aucune vidange d'eau!** et que les messages suivants apparaissent toutes les 2 secondes : **Filtre nettoyé?, Égout maison?**
- Cette indication est peut-être causée par : l'obstruction de la motopompe de vidange de la laveuse, l'obstruction de la canalisation d'égout de l'édifice ou le mauvais branchement électrique de la motopompe.
- Action : si la cause est l'obstruction de la motopompe, voir la rubrique no 2, entretien et nettoyage de l'appareil.



FILTRE NETTOYE?

Pourquoi les vêtements restent-ils plus humides que d'habitude?

- L'écran affiche pendant 4 secondes **Vêtements très humides!** et les messages suivants apparaissent toutes les 2 secondes : **Utiliser prog.15.**
- Cela signifie que les vêtements n'ont pas été uniformément répartis dans le tambour et qu'un mécanisme de sécurité a été activé pour empêcher la laveuse d'essorer au nombre de tours maximal. Cela empêche l'appareil de vibrer excessivement et par conséquent lui assure une plus grande fiabilité.



UTILISER PROG.15

Pourquoi est-ce que je ne vois pas d'eau dans le tambour pendant le lavage?

Ceci est attribuable au fait que la laveuse est munie d'un système qui s'adapte à la charge de vêtements et au type de tissu et qui règle la quantité d'eau et d'énergie utilisées, en vue de préserver l'environnement.

Par conséquent, même si vous ne voyez qu'une petite quantité d'eau par le hublot, ne soyez pas inquiet, l'efficacité du lavage et du rinçage sera optimale.

Pourquoi reste-t-il de l'eau dans le bac?

Peut-être que le bac a besoin d'être nettoyé.

Cette opération simple est décrite sous

Entretien et nettoyage de l'appareil.

1- Nettoyage du bac à détergent.

Autres problèmes

- La laveuse pourrait détecter d'autres problèmes. Lorsque cela se produit, le problème s'affiche à l'écran.
- Ce renseignement peut être attribuable à plusieurs causes.
- Vérifier si le problème se répète. Si oui, communiquez avec le SERVICE TECHNIQUE OFFICIEL.



laveuse

mises en garde concernant l'environnement

remarque concernant l'environnement

RENSEIGNEMENTS SUR LA BONNE GESTION DES RÉSIDUS D'APPAREILS ÉLECTRIQUES ET ÉLECTRONIQUES

Après la durée de vie de l'appareil, il ne faut pas l'éliminer avec d'autres résidus ménagers ordinaires.

Vous pouvez le remettre, sans aucun frais, à un centre spécial de collecte désigné par les administrations municipales ou chez des distributeurs offrant ce service.

En éliminant séparément un résidu électroménager, vous évitez d'éventuelles conséquences négatives pour l'environnement et la santé que causerait une élimination inadéquate et vous permettez le traitement et le recyclage des matériaux qui composent l'appareil, ce qui entraîne d'importantes économies en ressources et en énergie.

Pour souligner l'obligation de se conformer à la collecte sélective, le produit affiche un marquage qui se veut une mise en garde contre l'utilisation de conteneurs conventionnels pour l'élimination.



Pour de plus amples renseignements, communiquer avec l'autorité locale ou avec le magasin où vous avez acheté le produit.



gracias por confiar en nosotros

La nueva línea de lavadoras está pensada para hacerte la vida más cómoda:

SIEMPRE PENSANDO EN TU COMODIDAD

■ Escotilla de gran tamaño. Máxima apertura.

- Diseñada más arriba del eje habitual y con el tambor inclinado consiguiendo la máxima ergonomía.
- Su máxima apertura facilita al máximo la carga de ropa.

■ Tecla apertura escotilla.

- Un simple botón le permite la apertura instantánea. (Según modelo).

■ Filtro de fácil acceso.

- Permitiendo un mantenimiento sencillo.

SIEMPRE PENSANDO EN EL AHORRO

■ 7 kg - 15,43 lb de capacidad.

- Lo que permite hacer menos lavados y su consiguiente ahorro.

■ Lavado en menos tiempo.

- La duración de los programas de lavado se reducen permitiéndole más tiempo libre.

■ Retardo horario.

- Para aprovechar tarifas eléctricas.

SIEMPRE PENSANDO EN INNOVAR

■ Pantallas LCD.

- Que nos permiten tener información permanente del programa de lavado y su duración.

■ Cubeta de detergente diseñada para ofrecer la máxima comodidad.

- Fácil extracción para limpieza.
- Posibilidad de utilizar detergente líquido.

advertencias

Para evitar riesgos de incendio, descargas eléctricas, daños personales u otros daños al utilizar su lavadora, tome las siguientes precauciones:

- Esta lavadora se suministra con un manual que incluye instrucciones de funcionamiento, de mantenimiento e instalación. Leer todas las instrucciones antes de utilizar la lavadora.
- No lavar artículos que previamente hayan sido limpiados, lavados, remojados o tratados con gasolina, disolventes para limpieza en seco, otras sustancias inflamables o explosivas, ya que se producen vapores que pueden inflamarse o explotar.
- No agregue gasolina, disolventes para limpieza en seco ni otras sustancias inflamables o explosivas al agua de lavado ya que se producen vapores que pueden inflamarse o explotar.
- No reparar o reemplazar ninguna parte de la lavadora ni intentar cualquier tipo de servicio a menos que haya sido recomendado en las instrucciones de mantenimiento del manual.
- No subirse a la máquina ni apoyarse en la puerta de carga abierta.
- No usar una extensión o un adaptador para conectar la lavadora a la red.
- La máquina debe emplearse sólo para lo que ha sido diseñada.
- Seguir las instrucciones de lavado que recomienda el fabricante de la prenda a lavar.
- No poner la lavadora en funcionamiento hasta asegurarse de que:
 - Haya sido instalada de acuerdo con las instrucciones de instalación.
 - Todas las conexiones de agua, desagüe, a la red eléctrica y a tierra estén de acuerdo con las normas locales y/o otras normas aplicables.

instrucciones de seguridad

- Bajo ciertas condiciones, en un sistema de agua caliente que no ha sido usado en dos semanas o más, podría producirse gas hidrógeno. **El gas hidrógeno es explosivo.** Si el sistema de agua caliente no ha sido usado durante este periodo, antes de poner en marcha la lavadora, abra los grifos de agua caliente y deje correr el agua durante unos minutos. Esto hará que se libere cualquier resto acumulado de gas hidrógeno. Como el gas es inflamable, no fumar o disponer de una llama abierta durante este tiempo.
- No permitir a los niños jugar sobre o dentro del aparato. Es necesaria la una estrecha supervisión cuando el aparato se usa cerca de los niños.
- Antes de que el aparato sea retirado o desechado del servicio, quitar la puerta.
- No acceder dentro del aparato si el tambor o agitador se está moviendo.
- No manipular los controles.

lavadora

especificaciones

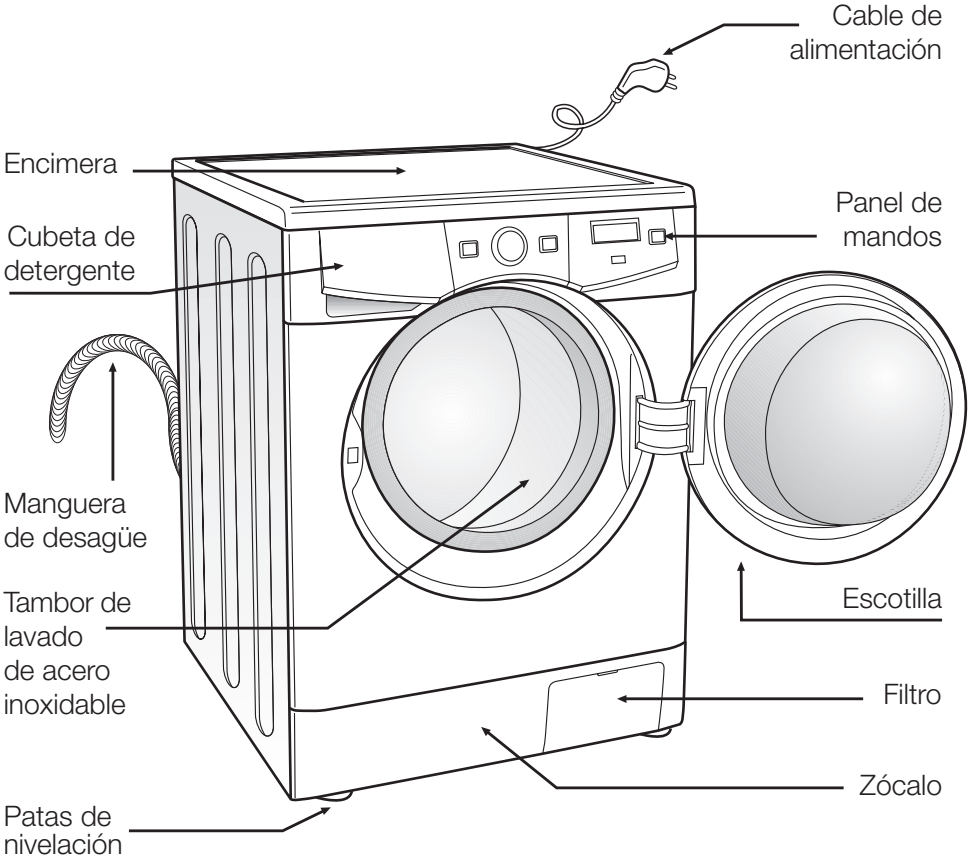

ACCESORIOS UBICADOS DENTRO DEL TAMBOR



lavadora

instalación y montaje

1 DESEMBALADO Y DESBLOQUEO DE LA LAVADORA

DESEMBALADO

- a** Retirar la base, cantoneras y la cubierta superior.

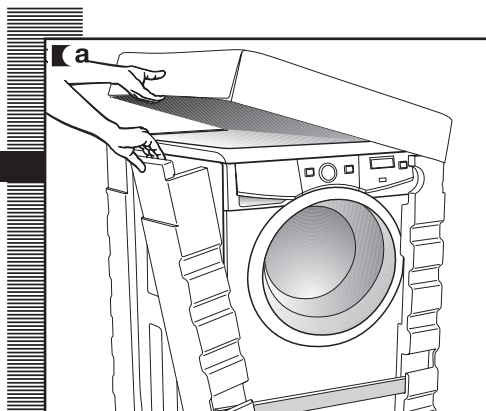

DESBLOQUEO

- a** En la parte posterior de la lavadora se encuentran los 3 tornillos de bloqueo.
- b** Con la llave que se suministra suelte los 3 tornillos y extráigalos completamente junto con la arandela metálica y los tubos negros de goma y plástico que componen el sistema de bloqueo.
- c** Coloque los 3 tapones de plástico suministrados en los huecos donde se sacaron los tornillos de bloqueo.

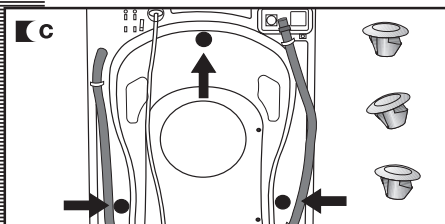
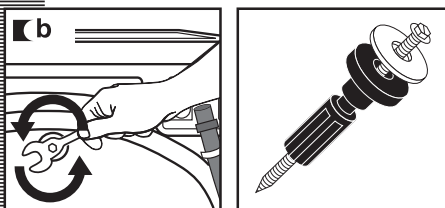
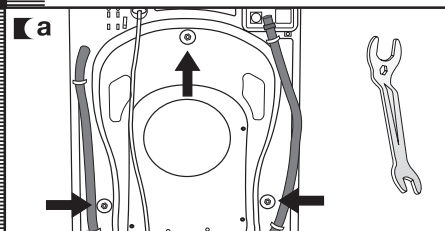

Importante

Guarde los tornillos de bloqueo en previsión de un posterior traslado.

2 CONEXIÓN A LA RED DE AGUA Y DESAGÜE

instalación y montaje

CONEXIÓN A LA RED DE AGUA

En el interior del tambor encontrará el conducto de entrada de agua:

- a** Conecte el extremo acodado del conducto en la entrada roscada de la electroválvula situada en la parte posterior del aparato.
- b** Conecte el otro extremo del tubo a la toma de agua. Una vez realizada la operación apriete bien la tuerca de conexión.

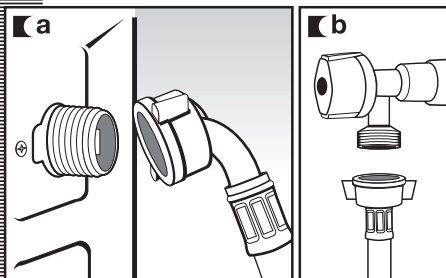
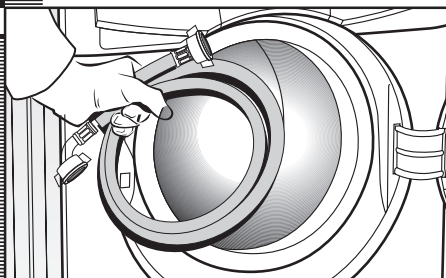

Importante

Es importante que el codo del tubo de desagüe quede bien anclado en la salida para evitar la caída y consiguiente riesgo de inundación.

Si su lavadora admite toma de agua caliente, conecte el tubo con rosca roja al grifo de agua caliente, y a la electroválvula con filtro de color rojo.

La lavadora deberá conectarse a la red de alimentación de agua, usando los tubos de alimentación nuevos que se suministran con el aparato. No deberán usarse los tubos de alimentación de agua anteriormente utilizados.

Para un funcionamiento correcto de la lavadora, la presión de la red de agua deberá estar comprendida entre 0,05 a 1MPa (0,5 a 10 kg/cm² / 1,10 a 22,05 lb/pulg²).

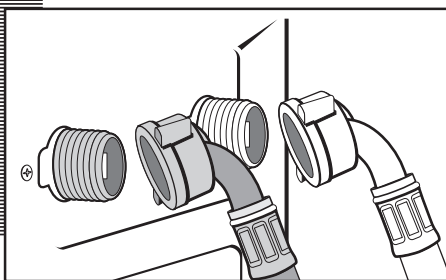

CONEXIÓN A LA RED DE DESAGÜE

- a** Se recomienda disponer una salida fija de desagüe a una distancia del suelo de 50 a 70 cm/19,69 a 27,56 pulgadas. Evite que el tubo de desagüe quede muy ajustado, tenga pliegues o estrangulamientos, para ello utilice el codo que se le suministra.

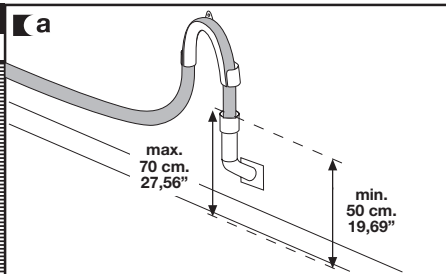

3 NIVELACIÓN DE LA LAVADORA Y CONEXIÓN A LA RED ELÉCTRICA

instalación y montaje

NIVELACIÓN

Importante

- a** Primero, le recomendamos asentar y nivelar las patas traseras. Cuando estén bien asentadas fije la contratuerca metálica con fuerza a la parte superior.
- b** Sitúe la lavadora en el nicho. Humedecer el suelo le ayudará a arrastrar la lavadora hasta su posición definitiva.
- c** Por último nivele y fije las patas delanteras del mismo modo que ha nivelado las traseras.
Guarde la llave suministrada, puede volver a necesitarla.

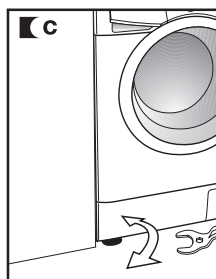
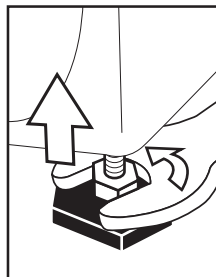
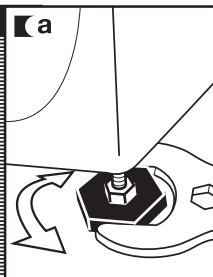

CONEXIÓN ELÉCTRICA

Consulte los datos de la placa de características situada en la escotilla de la lavadora antes de realizar las conexiones eléctricas. Asegúrese de que la tensión que llega a la base del enchufe es la que aparece en la placa. No retire la placa de características, los datos que contiene son importantes.

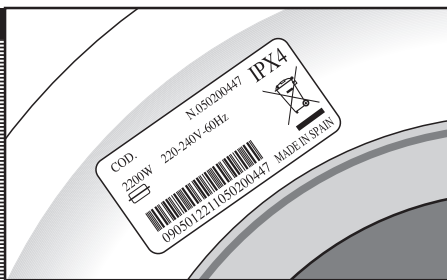

Importante

La lavadora se debe conectar a una toma de corriente con una puesta a tierra reglamentaria.

La instalación eléctrica, enchufe, toma de corriente, fusibles o interruptor automático y contador deben estar dimensionados para la potencia máxima indicada en la placa de características.

No introducir el enchufe de la lavadora en la toma de corriente con las manos mojadas o húmedas.

Para extraer el cable de la toma de corriente tirar del cuerpo de la clavija.

Si el cable de alimentación está dañado, debe ser sustituido por un cable o conjunto especial a suministrar por el fabricante o su servicio posventa.

En las lavadoras encastradas, la clavija de toma de corriente deberá ser accesible después de la instalación.

Conectar la lavadora a su instalación eléctrica individual.

4 AJUSTE DEL MENÚ CONFIGURACIÓN

MENÚ CONFIGURACIÓN

Ahora que ha instalado satisfactoriamente la lavadora, le aconsejamos que ajuste el menú configuración con una serie de funciones generales, tales como:

- selección de idioma
- selección de sonido
- aviso fin mensaje
- ajuste de hora.

a Pulse la tecla ON/OFF.

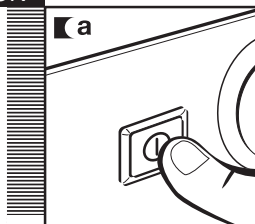

SELECCIÓN DE IDIOMA

a Pulse la tecla Menú. En la pantalla aparece un idioma.

b Gire el mando selector hasta seleccionar el idioma deseado.

c Aparece el idioma seleccionado.

d Pulse el mando selector para validar el idioma.

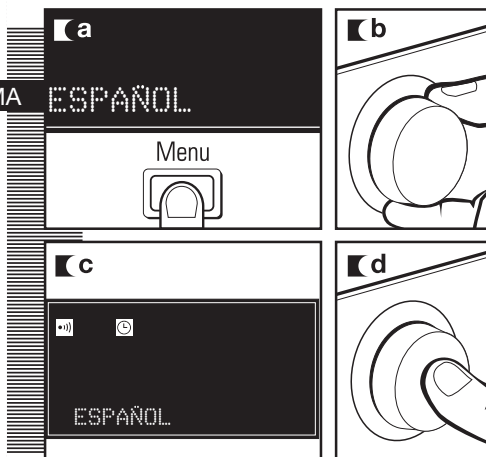

SELECCIÓN DE SONIDO

a En la pantalla aparecerá "Sonido SI".

b Gire el mando selector hasta seleccionar la opción deseada:

- Sonido si.
- Sonido no.
- Sonido en la tecla.
- Sonido en el mando.

c Pulse el mando selector para validar la opción de sonido deseada.

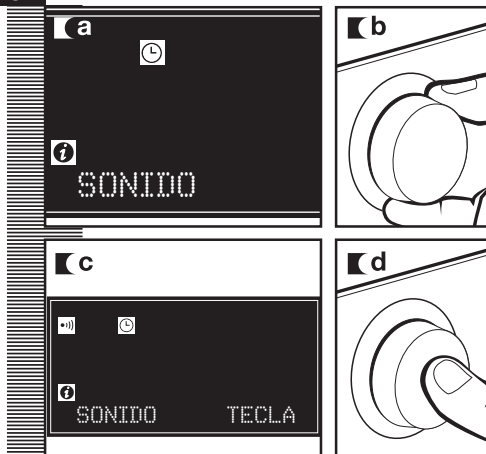

AJUSTE FIN DE MENSAJE

- a** En la pantalla aparecerá "Aviso Fin Mensaje".
- b** Gire el mando selector hasta seleccionar la opción deseada:
 - Sin pitido.
 - Pitido durante 1 min.
 - Pitido durante 5 min.
 - Pitido durante 10 min.
 - Pitido durante 15 min.
- c** Pulse el mando selector para validar la opción deseada.

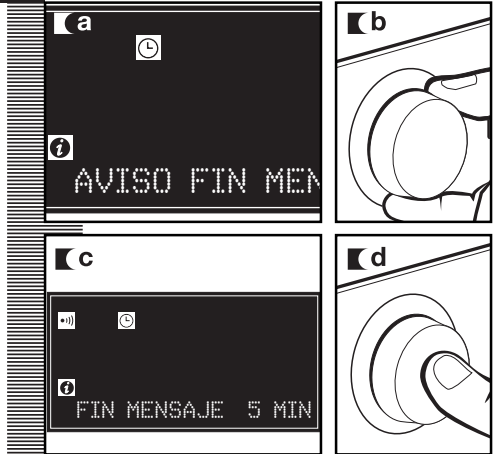

AJUSTE HORA RELOJ

- a** En la pantalla aparecerá "Hora Reloj".
- b** Gire el mando selector para ajustar la hora. Primero se ajusta la hora y luego los minutos.
- c** Pulse el mando selector para validar la hora.

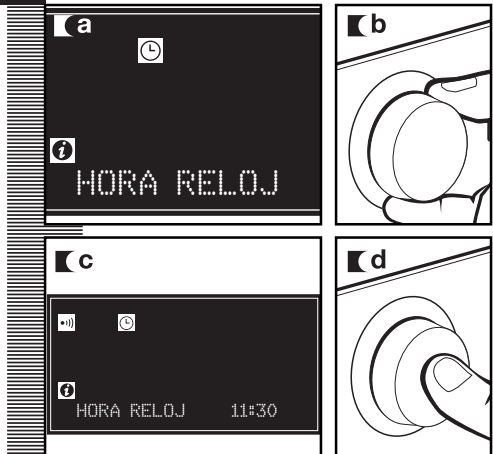

Importante

En cualquiera de las pantallas pulsando la tecla menú se sale del menú de configuración.

5 LIMPIEZA PREVIA

LIMPIEZA PREVIA

Le aconsejamos que haga una limpieza previa de la lavadora.

Esto sirve para comprobar la instalación, las conexiones y el desagüe, además de limpiar completamente el interior antes de llevar a cabo un programa de lavado en la lavadora (ver instrucciones de uso en hojas siguientes).

- a** Seleccione el programa 5 normal a 60°C / 140°F girando el mando selector. En la pantalla se visualizará el programa.
- b** Pulse la tecla Arranque/Pausa.

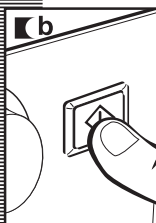
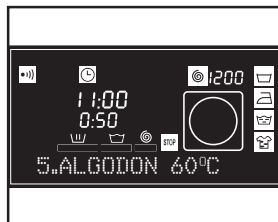
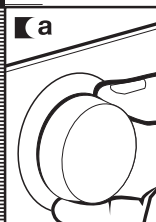

lavadora

uso del aparato y consejos prácticos

1 PREPARACIÓN DE LA ROPA ANTES DEL LAVADO

PREPARACIÓN

Importante

Antes de introducir la ropa en el tambor, asegúrese de que todos los bolsillos están vacíos.

Los pequeños objetos pueden obstruir la motobomba de descarga de agua.

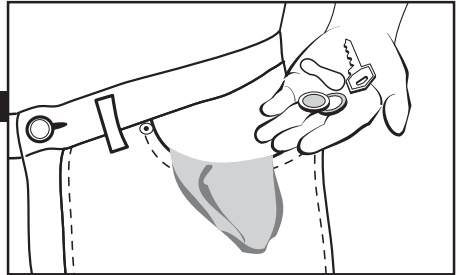

CLASIFICACIÓN ROPA

- a** Clasifique la ropa por su tejido o por su elaboración.
Le aconsejamos utilizar los programas delicados para prendas sensibles. Las prendas de lana pueden ser lavadas en un programa especial de lana.
- b** Clasifique su ropa por su suciedad.
 - Las prendas ligeramente sucias lávelas en un programa corto.
 - Las prendas normalmente sucias lávelas en un programa sin prelavado.
 - Las prendas muy sucias puede lavarlas en un programa largo con prelavado.
- c** Clasifique su ropa según sus colores. Lave separadamente las prendas blancas y las prendas de color.



Importante
Asegúrese previamente de que sus prendas de lana pueden ser lavadas a máquina.

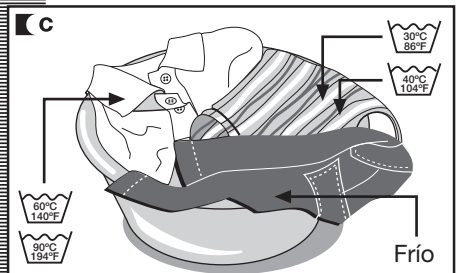
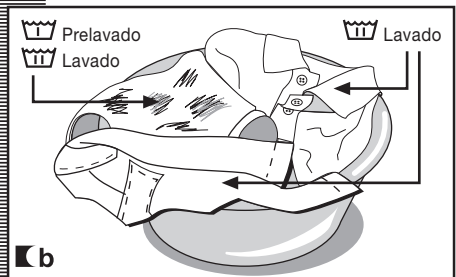

Importante

Recomendamos cargar la lavadora a su máxima capacidad. Con ello ahorrará agua y energía.

Le recomendamos lavar siempre que le sea posible prendas de ropa de diferentes tamaños en un mismo programa de lavado, de manera que se refuerce la acción del lavado. Así además favorece la distribución de la ropa dentro del tambor a la hora del centrifugado con lo que conseguirá que la máquina trabaje más silenciosamente.

Es conveniente que las prendas de tamaño reducido se introduzcan en una bolsa de lavado.

2 UTILIZACIÓN DEL DETERGENTE Y LOS ADITIVOS

uso del aparato y consejos prácticos

DETERGENTE Y ADITIVOS

- a** La cubeta de detergente de su lavadora dispone de tres compartimentos.
- b** Si va a usar detergente líquido deberá cerrar la compuerta del compartimiento de lavado. Coja con 2 dedos la pestaña azul que sobresale del fondo de dicho compartimento y tire hacia fuera hasta que haga tope. Suelte la compuerta abatible y esta quedará en posición vertical, evitará que se escape el detergente líquido. Para usar detergente en polvo deberá estar abierta. Colóquela en posición horizontal presionando con un dedo la pestaña superior y empujéla hacia atrás hasta que haga tope.
- c** Introduzca antes del comienzo del programa de lavado el detergente, ya sea en polvo o líquido, o aditivo en la cubeta de detergente.

Importante

El nivel del líquido no debe en ningún caso superar la señal MAX de referencia, grabada en la pared de la cubeta.

Recuerde que la dosis de detergente a emplear dependen siempre de:

- Cantidad de ropa a lavar.
- Suciedad de la ropa.
- Dureza del agua (Las informaciones de grado de dureza del agua pueden solicitarse en las entidades locales competentes).

Importante

Recomendamos usar un producto antical si la dureza del agua de su zona es alta.

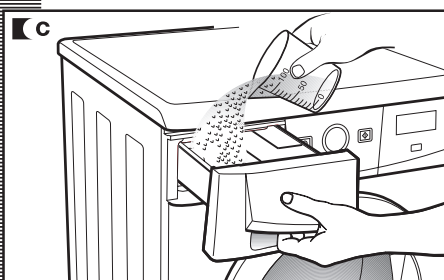
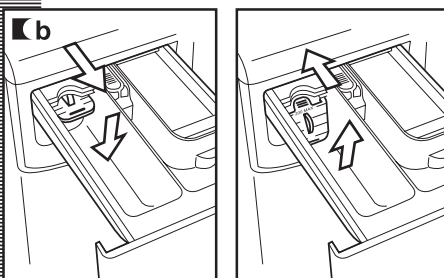
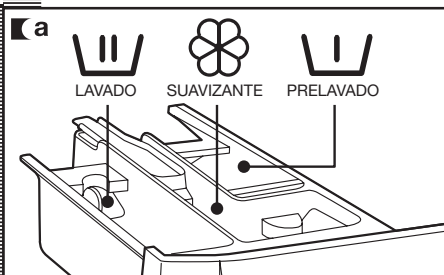

nota ecológica

Tenga en cuenta que existen detergentes concentrados que son más cuidadosos con la naturaleza y el medioambiente.

La utilización de mayor cantidad de detergente no ayuda a mejorar los resultados de lavado y además de suponer



un perjuicio económico contribuye negativamente a la conservación del medioambiente.

Por eso, le recomendamos que siga las instrucciones del fabricante de detergente.

3 SELECCIÓN DEL PROGRAMA DE LAVADO

uso del aparato y consejos prácticos

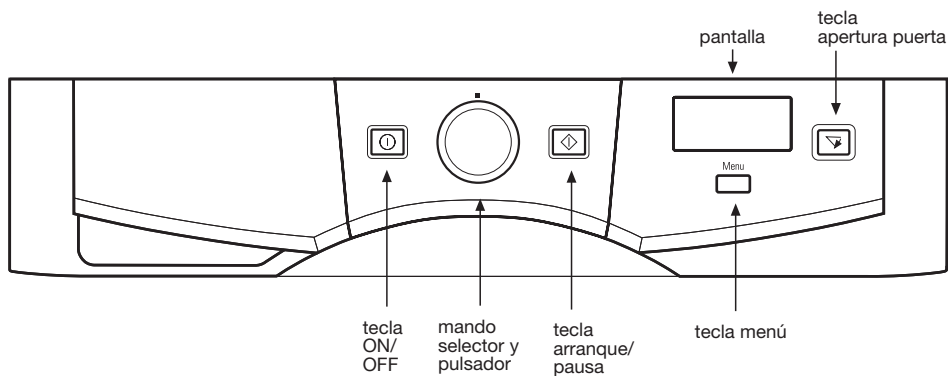

Para seleccionar el programa de lavado debe seguir los siguientes pasos una vez haya programado el menú configuración:

- a** Encienda la máquina con la tecla ON / OFF.
- b** Seleccionar el programa de lavado (ver tabla de programas) girando el mando de selector.

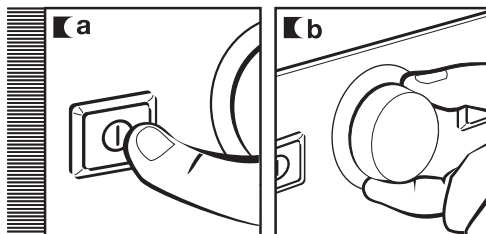

uso del aparato y consejos prácticos

Al seleccionar el programa visualizará la siguiente información:

- 1 Fases del programa de lavado:
Lavado
Aclarado
Centrifugado
- 2 N° de revoluciones
- 3 N° de programa
- 4 Duración del programa

Funciones generales:

Sonido
Hora reloj
Hora stop
Bloqueo niños
Apertura escotilla

Funciones adicionales:

Antiarrugas
Fácil planchado
Aclarado extra
Lavado intensivo

Usted dispone de tres tipos de programas:

Programas normales
Programas delicados
Programas especiales

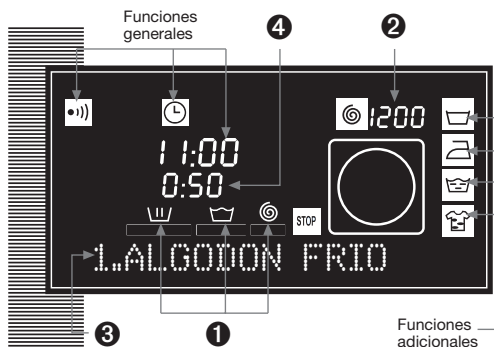





















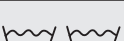









PROGRAMAS		
Normales	Delicados	Especiales
1 Algodón frío	7 Mixto 40°C	10 Algodón 90°C
2 Rápido 30' 30°C	8 Delicado frío	11 Edredón 30°C
3 Algodón 30°C	9 Delicado 30°C	12 Lana/cortinas 30°C
4 Algodón 40°C		13 Lavado a mano frío
5 Algodón 60°C		14 Rápido 15' frío
6 Manchas/prelavado 60°C		15 Aclarado
		16 Centrifugado

nota ecológica

Le recomendamos elegir el programa adecuado y evitar el prelavado siempre que sea posible. Ahorrará dinero y ayudará a conservar mejor el medioambiente.



	Programa	Tipo de tejido	Teclas de opciones posibles						
			Aclarado extra	Lavado intensivo	Fácil planchado	Selección centrifugado	Elimina centrifugado	Antirrugos	
Programas normales	1	Algodón frío		Algodón/Lino colores delicados suciedad muy ligera				SI	
	2	Rápido 30' 30°C		Algodón/Lino blanco/color suciedad muy ligera		SI	NO	SI	
	3	Algodón 30°C		Algodón/Lino colores delicados suciedad ligera				SI	
	4	Algodón 40°C		Algodón/Lino colores sólidos suciedad ligera				SI	
	5	Algodón 60°C		Algodón/Lino colores sólidos suciedad normal				SI	
	6	Manchas/prelavado 60°C		Algodón/Lino blanco/colores sólidos suciedad fuerte				SI	
Programas delicados	7	Mixto 40°C		Sintético/mezcla algodón colores delicados suciedad normal				SI	
	8	Delicado frío		Sintético colores delicados suciedad muy ligera				SI	
	9	Delicado 30°C		Sintético colores delicados suciedad ligera				SI	
Programas especiales	10	Algodón 90°C		Algodón/Lino blanco suciedad fuerte				SI	
	11	Edredón 30°C		Edredón/mezcla algodón blanco/colores sólidos suciedad normal				SI	
	12	Lana/cortinas 30°C		Cortinas/mezcla lana blanco/color suciedad muy ligera		SI	NO	SI	
	13	Lavado a mano frío		Lana/mezcla lana blanco/color suciedad ligera		SI	NO	SI	
	14	Rápido 15' frío		Sintético/mezcla algodón blanco/colores sólidos suciedad muy ligera		SI	NO	SI	
	15	Aclarado	—	Algodón/mezcla algodón Sintético/Delicado Lana/mezcla de lana		SI	NO	SI	
16	Centrifugado	—	Algodón/mezcla algodón Sintético/Delicado Lana/mezcla de lana		NO		SI	NO	

Carga de ropa máx (Kg/lb)	Compartimento productos de lavado	Descripción del programa	Duración aprox. (minutos)	
7/15,43	 	Lavado normal, aclarados, absorción automática de aditivos si se desean y centrifugado final largo	50	
2/4,41		Lavado CORTO, aclarados, absorción automática de aditivos si se desean y centrifugado final largo	30	
7/15,43		 	Lavado normal, aclarados, absorción automática de aditivos si se desean y centrifugado final largo	52
7/15,43			Lavado normal, aclarados, absorción automática de aditivos si se desean y centrifugado final largo	57
7/15,43			Lavado normal, aclarados, absorción automática de aditivos si se desean y centrifugado final largo	70
7/15,43	  	Prelavado, lavado normal, aclarados, absorción automática de aditivos si se desean y centrifugado final largo	100	
3,5/7,72	 	 	Lavado delicado, aclarados, absorción automática de aditivos si se desean y centrifugado final suave	55
3,5/7,72			50	
3,5/7,72			50	
7/15,43			110	
3,5/7,72			50	
2/4,41		 	 	Lavado de LANA, aclarados, absorción automática de aditivos si se desean y centrifugado final suave
2/4,41	30			
2/4,41	 	Lavado CORTO, un aclarado, absorción automática de aditivos si se desean y centrifugado final largo	15	
7/15,43		Aclarados, absorción automática de aditivos si se desean y centrifugado final largo	23	
7/15,43	-	Vaciado y centrifugado final largo	10	

NOTA: la duración de los programas puede variar en función del tipo y cantidad de ropa, presión de la red de agua, etc.

4 SELECCIÓN DE OPCIONES

uso del aparato y consejos prácticos

Una vez seleccionado el programa de lavado, es posible activar una serie de opciones dependiendo del programa elegido.

Para ello:

- pulse el mando selector.
- gire el mando selector para elegir la opción deseada.
- Volver a pulsar el mando selector para activar/desactivar dicha opción.

Opciones:

- Hora stop
- Selección de centrifugado

HORA STOP

Puede seleccionarse un retardo de hasta **24 horas**. El retardo debe seleccionarse después de elegir el programa de lavado.

Para seleccionar las horas de retardo gire el mando selector. El ajuste es de media en media hora.

Anulación del retardo

Para anular el retardo pulsar y mantener pulsada la tecla ON/OFF hasta salir de las opciones.



CENTRIFUGADO

Las opciones de lavado se deben seleccionar siempre después de elegir el programa de lavado. Cualquier cambio de programa durante la selección anula las opciones previamente seleccionadas.

- a** El programa seleccionado tiene asociado unas revoluciones de centrifugado, como se visualiza en pantalla.
- b** Una vez seleccionada la opción para modificarla, girar el mando selector hasta que en la pantalla aparezca las revoluciones deseadas. El número de revoluciones irá descendiendo de **100 en 100** hasta 400. Se valida la opción pulsando el mando selector.



5 SELECCIÓN DE FUNCIONES ADICIONALES

uso del aparato y consejos prácticos

Podrá elegir entre varias funciones adicionales:

- Antiarrugas.
- Fácil plachado
- Aclarado extra
- Lavado intensivo.

Gire el mando selector y podrá visualizar la opción deseada. Una vez seleccionada la opción, se activa/desactiva pulsando el mando selector. Podrá elegir entre varias funciones adicionales a la vez en función del programa seleccionado.

ANTIARRUGAS

Se para en el último aclarado, quedándose la ropa con agua.

Cuando la función se desactiva (pulsando marcha/pausa) la lavadora continúa el programa desaguando y centrifugando.

Se usa, por ejemplo, cuando no se está en casa y se desea atrasar el centrifugado hasta llegar, para evitar las arrugas de la ropa tras el centrifugado y su espera en el tambor para ser extraída.

FÁCIL PLANCHADO

Esta opción evita la formación de arrugas en las prendas mediante la realización de un programa especial con giros especiales para ahuecar las prendas después del centrifugado y facilitar su planchado.

ACLARADO EXTRA

Aumenta el grado de aclarado final obtenido en la ropa; indicado para grandes cargas y prendas de personas con piel sensible.
¡Incrementa el consumo de agua!

LAVADO INTENSIVO

Esta opción, especialmente recomendada para prendas muy sucias y con manchas, consigue mejores resultados al alargar el ciclo normal de lavado.

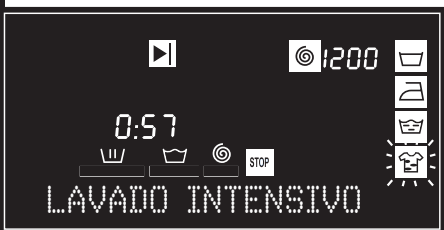
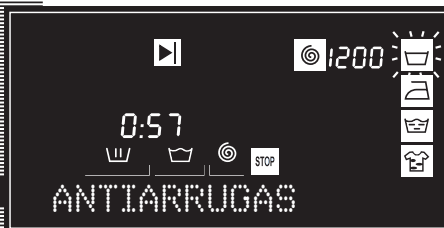

6 BLOQUEO Y APERTURA DE ESCOTILLA

uso del aparato y consejos prácticos

BLOQUEO

Selección del bloqueo

Mediante el bloqueo se asegura que las manipulaciones de las diferentes teclas no van a afectar al programa. Se usa para evitar manipulaciones por parte de niños, etc.

Accionar el bloqueo

- a** El bloqueo se acciona manteniendo pulsada la tecla de arranque/pausa durante, 2 segundos. En la pantalla podrá visualizar que está activado.

Desaccionar el bloqueo

- b** El bloqueo se elimina al terminar el programa de lavado. Si se desea desactivar el bloqueo sin llegar al final del programa hay que mantener pulsada, nuevamente, la tecla de arranque/pausa durante 2 segundos. Al pasar los 2 segundos desaparecerá el indicador de bloqueo de la pantalla, quedándose en estado de pausa.

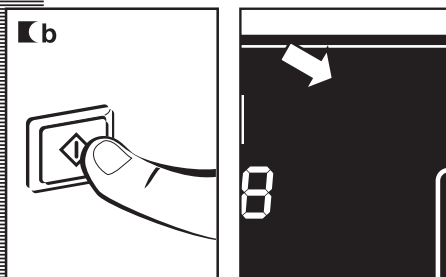
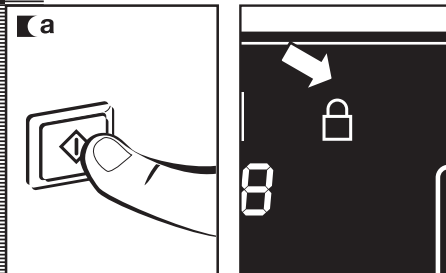

APERTURA DE ESCOTILLA

- a** El símbolo  siempre está visible cuando la escotilla está cerrada y bloqueada, y no aparece cuando la escotilla está abierta. Al pulsar la tecla, la apertura de escotilla es instantánea.
- b** Si por avería o corte en el suministro eléctrico no puede abrir la escotilla actúe de la siguiente manera: extraiga la cubeta tirando del asa hacia fuera y presionando la palanca azul con el dedo. En la parte derecha quedará al descubierto un botón con una ranura. Gire el botón a la izquierda con ayuda de una moneda y la escotilla se abrirá.

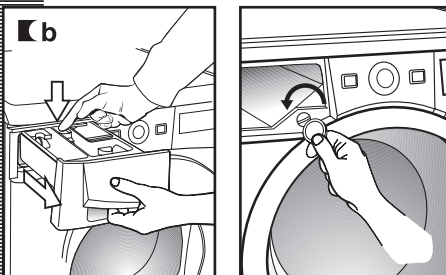
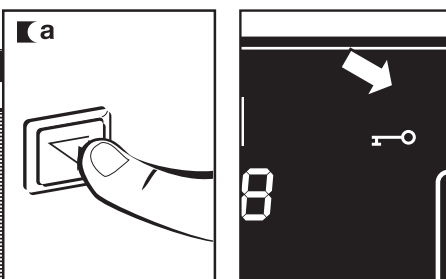

7 DESARROLLO DEL LAVADO

uso del aparato y consejos prácticos

DESARROLLO DEL LAVADO

En la pantalla aparece toda la información sobre el lavado:

- 1 Hora reloj: la hora actual.
- 2 Tiempo que resta para que acabe el programa de lavado.
- 3 Ciclo del programa: lavado, aclarado y centrifugado.
- 4 Animación más detallada de la fase del programa.
- 5 N° de revoluciones.
- 6 Bloqueo niños.
- 7 Apertura escotilla.
- 8 Funciones adicionales.

El accionamiento de la tecla arranque/pausa durante el lavado deja la lavadora en estado de pausa.

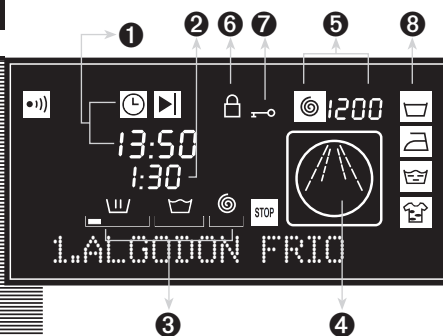

Si se ha seleccionado HORA STOP la información intermitente que aparece en la pantalla hasta que empieza el programa es:

- 1 Opción HORA STOP seleccionada.
- 2 Animación.
- 3 Indicador en marcha.

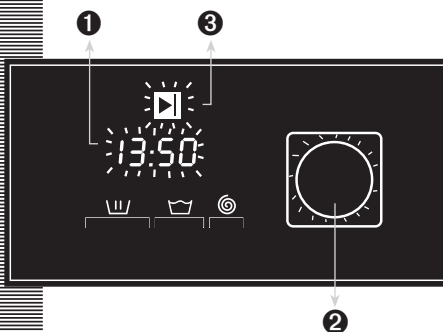

FIN DEL PROGRAMA

Al finalizar el programa de lavado aparece en la pantalla "STOP" y el tiempo restante queda "0:00" acompañado de sonido si se ha configurado la lavadora de esta manera.

Puede retirar la ropa de la lavadora.

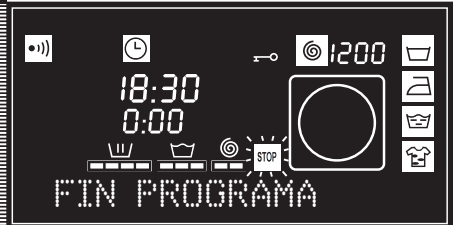

CORTE EN EL SUMINISTRO ELÉCTRICO

Si se produce un corte en el suministro eléctrico, al restablecerse el mismo la lavadora continúa su funcionamiento normal en el punto donde se había parado (tiene memoria de pocas horas).

advertencias

- Para reducir el ruido en el centrifugado: nivele la lavadora operando sobre las patas regulables.
- Trate de lavar prendas de ropa de diferentes tamaños en un mismo programa de lavado favoreciendo la distribución de la ropa dentro del tambor a la hora del centrifugado.

- Todos los modelos disponen de un sistema de seguridad en el centrifugado que impiden que éste se realice en el caso de que la distribución de la ropa dentro del tambor esté muy concentrada, de esta manera se evita que el aparato alcance un nivel excesivo de vibraciones.

lavadora

mantenimiento y limpieza

MANTENIMIENTO

Después de cada lavado deje abierta la puerta de carga durante un tiempo con el fin de que el aire circule libremente por el interior de la máquina.

Es aconsejable realizar de vez en cuando, dependiendo de la dureza del agua, un ciclo de lavado completo empleando un producto descalcificante. De esta forma alargará la vida de su lavadora.

Importante

Antes de llevar a cabo cualquier operación de limpieza o mantenimiento, es aconsejable desconectar la lavadora de la red eléctrica.

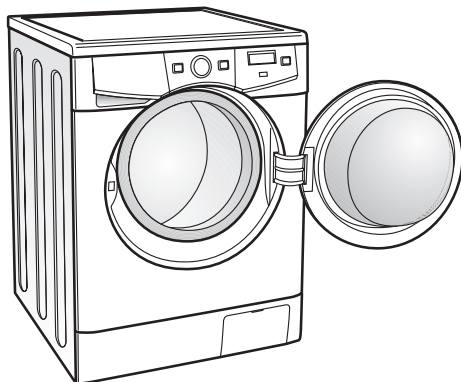

1 LIMPIEZA DE LA CUBETA DE DETERGENTE

Limpie la cubeta de detergente siempre que aprecie en ella residuos de algún producto de lavado.

- a** Extraiga totalmente la cubeta de detergente tirando del asa hacia fuera y presionando la palanca azul con el dedo.

Limpie los compartimentos de la cubeta. Emplee agua templada y un cepillo.

- b** Limpie también el sifón de la cubeta de aditivos. Para extraerlo tire de la pestaña de la parte trasera hacia fuera y arriba. Una vez limpiado colóquelo en su sitio presionando hacia abajo hasta que quede bien encajado. Vuelva a introducir la cubeta en la lavadora.

Importante

Un sifón mal encajado o sucio impide la toma de aditivos y deja agua en el compartimento al final del lavado.

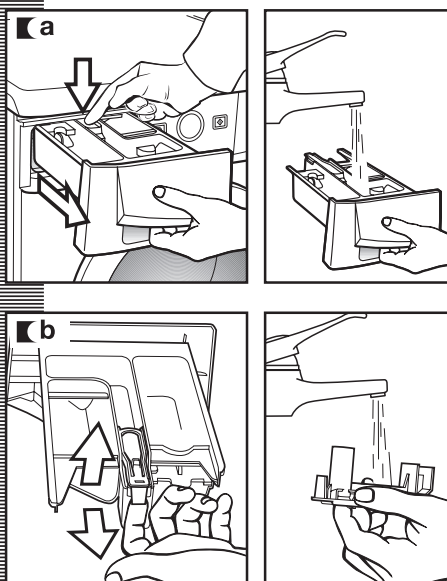

2 LIMPIEZA DEL FILTRO ACCESIBLE Y LIMPIEZA EXTERIOR

mantenimiento y limpieza

LIMPIEZA FILTRO

Limpie el filtro accesible en caso de que haya quedado bloqueada la bomba de desagüe por objetos extraños.

- a** Abra la tapa del zócalo con la ayuda de una moneda y tirando ligeramente de ella.
- b** Para recoger el agua, que saldrá al soltar el tubo de vaciado, sitúe un plato u otro recipiente debajo del mismo. Suelte el tubo de vaciado, sitúelo encima del plato y abra la tapa. Comenzará a salir agua.
- c** Cuando haya terminado de evacuar el agua de la lavadora, gire varias vueltas el filtro hasta que sea posible su extracción total, tirando ligeramente de él.
- d** Retire los objetos o pelusas que haya podido quedar en el filtro o dentro de la bomba de desagüe. Volver a colocar en su sitio el filtro, el tubo de vaciado y la tapa.

Importante

Para evitar quemaduras no realizar esta operación cuando el agua de lavado supere los 30°C/86°F. Recomendamos la limpieza del filtro por lo menos una vez al año.

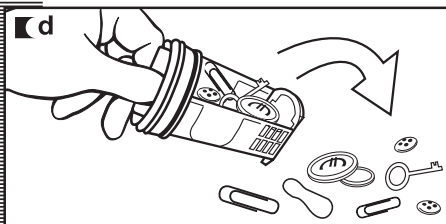
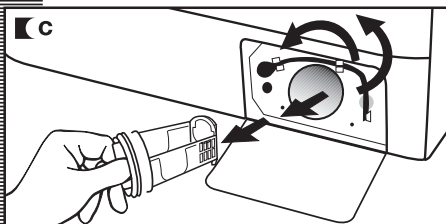
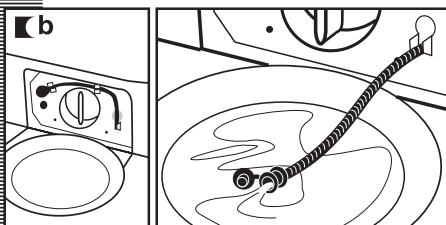
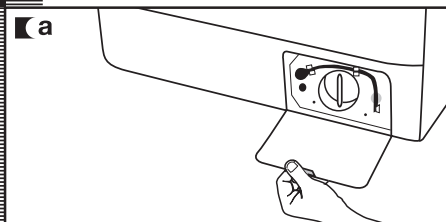

LIMPIEZA EXTERIOR

Para la limpieza exterior de la lavadora emplee agua templada jabonosa, o un agente de limpieza suave que no sea abrasivo ni disolvente. A continuación, séquela bien con un paño suave.

Importante

Cuando existan derrames de detergente o aditivos de la cubeta sobre el mueble de la lavadora, límpielos cuanto antes, son corrosivos.

lavadora

seguridad y solución de problemas

En el caso de detectarse algún problema en el uso de su lavadora, probablemente usted pueda resolverlo tras la consulta de las indicaciones que siguen.

De no ser así, desenchufe el aparato y póngase en contacto con el **SERVICIO DE ASISTENCIA TÉCNICA**.

Importante

Le rogamos no abra en ningún caso el aparato. En el interior no existe ningún fusible o componente análogo que pueda ser sustituido por el usuario.

INCIDENCIAS

¿Por qué la lavadora no se pone en marcha?

Puede ser debido a:

- La lavadora no está conectada a la red eléctrica, o no hay tensión en la toma de corriente.
- No ha pulsado la tecla de Arranque/Pausa.
- Cuando la puerta de la lavadora está mal cerrada visualiza en la pantalla durante 4 segundos **Puerta abierta!** y durante intervalos de 2 segundos va apareciendo el siguiente mensaje: **Cierre la puerta**. Compruebe que la puerta esté bien cerrada.

¿Por qué vibra ó hace ruido excesivo la lavadora?

Puede ser debido a:

- Los tornillos de bloqueo y transporte no han sido extraídos.
- La lavadora está mal nivelada o asentada sobre el suelo.
- En el centrifugado el motor emite una especie de "silbido" que es normal por la acción mecánica del propio motor.



CIERRE PUERTA

¿Por qué no carga agua la lavadora?

- Cuando no entra agua se visualiza en la pantalla durante 4 segundos **No entra agua!** y durante intervalos de 2 segundos van apareciendo los siguientes mensajes: **Grifo cerrado?**, **Corte de Agua?**, **Filtro de Agua?**
- El falta de entrada de agua, puede ser debido a un corte en el suministro de agua, grifo de entrada de agua a la lavadora cerrado ó filtro de entrada de agua a la lavadora obstruido.
- Por lo tanto las actuaciones posibles son: esperar a que vuelva el suministro de agua, abrir el grifo de entrada de agua, y soltar la manguera de entrada de agua y limpiar su filtro.

¿Por qué la lavadora no desagua ni centrifuga?

- Cuando se visualiza en la pantalla durante 4 segundos **No vacía agua!** y durante intervalos de 2 segundos van apareciendo los siguientes mensajes: **Filtro vaciado?**, **Desagüe casa?**
- Los motivos del indicador pueden ser: obstrucción de la motobomba de desagüe de la lavadora, obstrucción en la cañería de desagüe del edificio, ó mala conexión eléctrica de la motobomba.
- Actuación: si el motivo es la obstrucción de la motobomba, acceder a ella según indica apartado 2, mantenimiento y limpieza del aparato.

¿Por qué sale la ropa más húmeda de lo habitual?

- Se visualiza en la pantalla durante 4 segundos **Ropa muy húmeda!** y durante intervalos de 2 segundos van apareciendo los siguientes mensajes: a **Hacer prog.15.**
- Esto es debido a que la ropa no se ha distribuido en el tambor uniformemente y se ha activado un mecanismo de seguridad por el cual se impide que la lavadora centrifuge a las máximas revoluciones, evitando de esta manera un excesivo nivel de vibraciones, y en consecuencia, una mayor fiabilidad del aparato.



GRIFO CERRADO?



FILTRO VACIADO?



HACER PROG.15

¿Por qué no veo agua en el tambor durante el lavado?

Esto es debido a que la lavadora está dotada de un sistema que tiene la capacidad de adaptarse a la carga de la ropa y a la naturaleza del tejido, ajustando el nivel de agua y energía utilizados, con el fin de preservar el medio ambiente.

Por lo tanto, aunque la cantidad de agua que usted puede observar a través de la escotilla le resulte bajo, no se preocupe, el grado de eficacia de lavado y aclarado será el óptimo.

¿Por qué queda agua en la cubeta?

Puede deberse a que quizás la cubeta necesite limpiarse. Esta sencilla operación se describe en **Mantenimiento y limpieza del aparato**.

1- Limpieza de la cubeta de detergente.

Otras indicaciones

- La lavadora tiene la posibilidad de detectar otras indicaciones. Cuando esto ocurra se visualiza en la pantalla la incidencia.
- Esta información puede ser debida a causas muy diversas.
- Compruebe si la anomalía se repite y en ese caso debe llamar al **SERVICIO TÉCNICO OFICIAL**.

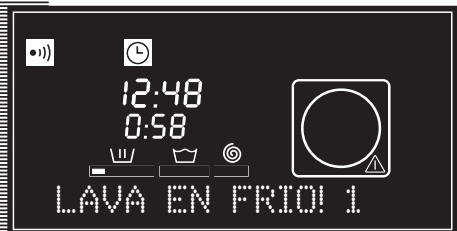

lavadora

advertencias sobre el medio ambiente

nota ecológica

INFORMACIÓN PARA LA CORRECTA GESTIÓN DE LOS RESIDUOS DE APARATOS ELÉCTRICOS Y ELECTRÓNICOS

Al final de la vida útil del aparato, éste no debe eliminarse mezclado con los residuos domésticos generales.

Puede entregarse, sin coste alguno, en centros específicos de recogida, diferenciados por las administraciones locales, o distribuidores que faciliten este servicio.

Eliminar por separado un residuo de electrodoméstico, significa evitar posibles consecuencias negativas para el medio ambiente y la salud, derivadas de una eliminación inadecuada, y permite un tratamiento, y reciclado de los materiales que lo componen, obteniendo ahorros importantes de energía y recursos.

Para subrayar la obligación de colaborar con una recogida selectiva, en el producto aparece el marcado que se muestra como advertencia de la no utilización de contenedores tradicionales para su eliminación.



Para más información, ponerse en contacto con la autoridad local o con la tienda donde adquirió el producto.



Customer Service

Write the model and serial number on the lines below, you'll need them in the event of a service call. The model and serial number are located in the hatch.

Model: _____

Serial: _____

Date Purchased: _____

Store: _____

Should you need service or have any questions about this product, don't hesitate to contact FAGOR AMERICA Customer Service at 1-800-207-0806.



PRODUCT WARRANTY

ONE-YEAR LIMITED WARRANTY

For one year from the date of purchase, provided this product is operated and maintained in accordance with the instructions attached to or furnished with the product, Fagor America Inc. will replace parts and provide labor to correct defects in materials or workmanship. Service has to be provided by a Fagor America Inc. designated service company. Please contact Fagor America at 1 800 201 0806 or by email at infoappliances@fagoramerica.com

THIS LIMITED WARRANTY DOES NOT COVER:

1. Repairs when the product is used for other than normal, single family household use.
2. Damage resulting from accident, alteration, misuse, abuse, fire, acts of God, improper installation, installation not in accordance with local electrical and plumbing codes, or use not approved by Fagor America.
3. Replacement parts or repair labor costs if the product is operated outside of the United States/Canada
4. Pick up/delivery. This product is designated to be repaired in the home.

FAGOR AMERICA WILL NOT BE LIABLE FOR INCIDENTAL OR CONSEQUENTIAL DAMAGES

Some states do not allow the exclusion or limitation of incidental or consequential damages so this exclusion or limitation may not apply to you. This warranty gives you specific legal rights and you may also have other rights which vary from state to state.

IF YOU NEED SERVICE

Please contact Customer Care at Fagor America at 1.800.207.0806 or email Fagor America at infoappliances@fagoramerica.com





WASHING MACHINE WARRANTY REGISTRATION CARD
Register your warranty on line at www.fagoramerica.com

IMPORTANT NOTICE: PLEASE COMPLETE AND MAIL THIS WARRANTY REGISTRATION CARD IMMEDIATELY TO PROTECT YOUR WARRANTY SERVICE

Mr./Mrs./Ms.: _____

Address: _____

City: _____ State: _____ Zip Code: _____

Phone: _____ E-mail: _____

Date of purchase: _____

Name of Dealer: _____

Model number** : _____ Serial Number** : _____

Comments: _____

** The model and serial number are located in the hatch

**PLACE
STAMP
HERE**

**FAGOR AMERICA
APPLIANCES DIVISION
P.O. BOX 94
LYNDHURST, NJ 07071**



**FAGOR AMERICA, INC.
PO BOX 94
LYNDHURST, NJ 07071**

**Toll Free: 1.800.207.0806
Email: infoappliances@fagoramerica.com**

www.fagoramerica.com

The manufacturer reserves the right to modify the items described in this manual.
Le producteur se réserve le droit de modifier les articles décrits dans cette guide.
El fabricante se reserva el derecho de modificar los productos descritos en este manual.

Free Manuals Download Website

<http://myh66.com>

<http://usermanuals.us>

<http://www.somanuals.com>

<http://www.4manuals.cc>

<http://www.manual-lib.com>

<http://www.404manual.com>

<http://www.luxmanual.com>

<http://aubethermostatmanual.com>

Golf course search by state

<http://golfingnear.com>

Email search by domain

<http://emailbydomain.com>

Auto manuals search

<http://auto.somanuals.com>

TV manuals search

<http://tv.somanuals.com>