

# Fantom.

## Cordless Hand Vac Balayeuse portative sans fil

OWNER'S MANUAL  
GUIDE DU PROPRIÉTAIRE  
Model / Modèle FC726C  
9.6 V DC



**FANTOM**  
94 Main Mill Street, Door 16  
Plattsburg, NY 12901  
Tel: 1(800) 275-9251  
[www.fantom.com](http://www.fantom.com)



## GARANTIE LIMITÉE D'UN (1) AN

La société **FANTOM** garantit ce produit contre toute défectuosité de matériel et de fabrication pendant une période d'un (1) an à partir de la date d'achat originale lorsqu'utilisé à des fins domestiques normales. Les conditions, exclusions et exceptions suivantes sont à prendre en considération.

Si l'appareil ne fonctionne pas de façon appropriée malgré des conditions normales d'utilisation domestique pendant la période de garantie, retournez-le avec ses accessoires, en port payés, à

**FANTOM**, 94 Main Mill Street, Door 16, Plattsburgh, (NY) 12901

Si **FANTOM** découvre que l'appareil comporte des défectuosités de matériel ou de fabrication, **FANTOM** le réparera ou le remplacera gratuitement. Une preuve de la date d'achat est requise. De plus, un montant de 9,95 \$ est exigé pour couvrir les frais d'expédition de retour et de manutention.\*

Les pièces non durables incluant, sans y être limité, les filtres des contenants à déchets, les filtres, les brosses et les composants électriques, qui doivent normalement être remplacés, sont spécifiquement exclus de la garantie.

La responsabilité de **FANTOM** se limite exclusivement au coût de la réparation ou du remplacement de l'aspirateur, à sa seule discrétion. Cette garantie ne couvre pas l'usure normale des pièces et ne s'applique pas aux appareils qui auraient été altérés ou utilisés à des fins commerciales. Cette garantie limitée ne couvre pas les dommages causés par un usage inapproprié ou abusif, une manutention négligente ou des dommages dus à un emballage défectueux ou à une manutention sans précaution pendant le transport. Cette garantie ne couvre pas les dommages et les défectuosités découlant de dommages subis pendant l'expédition ou les réparations, l'entretien ou les modifications du produit ou de l'une de ses pièces, qui auraient été effectués par un réparateur non autorisé par **FANTOM**.

Cette garantie s'applique à l'acheteur d'origine du produit et exclut toutes les autres garanties légales et (ou) conventionnelles. La responsabilité de **FANTOM**, le cas échéant, se limite aux obligations spécifiques et expressément contenues dans les modalités de cette garantie limitée. **En aucune circonstance FANTOM** ne saurait être tenue responsable des dommages indirects quels qu'ils soient. Certaines provinces n'autorisent pas l'exclusion ou la limitation des dommages indirects. Ainsi, cette clause risque de ne pas s'appliquer dans votre cas.

Cette garantie vous donne des droits juridiques spécifiques, qui peuvent varier d'une province à l'autre.

**\*Important: Emballez soigneusement les articles à retourner afin qu'ils ne s'endommagent pas pendant leur expédition. Veuillez inclure la preuve de la date d'achat et fixez-la sur l'étiquette apposée sur l'appareil avec vos nom, adresse au complet et numéro de téléphone, ainsi que les informations relatives à l'achat, le numéro de modèle et une explication du problème avant de l'emballer. Nous vous recommandons d'assurer l'envoi (puisque les dommages pendant l'expédition ne sont pas couverts par cette garantie). Inscrive « ATTENTION: CUSTOMER SERVICE » sur l'emballage. Nous améliorons sans cesse nos produits. Ainsi, les fiches techniques contenues dans la présente peuvent changer sans préavis.**



## FICHE D'ENREGISTREMENT DU PROPRIÉTAIRE POUR CONSOMMATEURS CANADIENS SEULEMENT

Veuillez remplir cette fiche et la poster dans les dix (10) jours suivant l'achat. L'enregistrement nous permettra de communiquer avec vous pour tout avis de sécurité au sujet du produit. En nous retournant cette fiche, vous convenez d'avoir lu et compris les directives d'utilisation et les avertissements précisés dans les directives.

RETOURNER À: **FANTOM**, 94 Main Mill Street, Door 16, Plattsburgh, N.Y., 12901

### Modèle FC726C

Modèle de l'appareil

Date d'achat

Nom du magasin

Nom du propriétaire

Adresse

Ville

Prov.

Code postal

# IMPORTANT SAFETY INSTRUCTIONS

When using an electrical appliance, basic safety precautions should always be observed, including the following

- Do not** charge this unit outdoors.
- Do not** use outdoors or on wet surfaces.
- Do not** allow to be used as a toy. Close attention is necessary when used by or near children.
- Use only as described in this manual. Use only manufacturer's recommended attachments.
- Do not** use with damaged cord or plug. **Do not** use cordless hand vacuum if it has been dropped, damaged, left outdoors, or dropped in water. Return it to **FANTOM** for examination, repair or adjustment.
- Do not** abuse the charger cord. **Never** carry the charger or base by the cord or yank to disconnect from an outlet; instead grasp the plug and pull to disconnect.
- Keep charger cord away from heated surfaces.
- This product includes rechargeable nickel cadmium batteries. Battery must be recycled or disposed of properly. **Do not incinerate batteries or expose to high temperatures**, as they may explode.
- Do not** handle plug or appliance with wet hands.
- Do not** put any object into openings. **Do not** use with any opening blocked; keep free of dust, lint, hair and anything that may reduce air flow.
- Keep hair, loose clothing, fingers, and all parts of body away from openings and moving parts.
- Do not** pick up anything that is burning or smoking, such as cigarettes, matches, or hot ashes.
- Do not** attempt to change accessories while unit is running.
- Use extra care when cleaning on stairs.
- Do not** use to pick up flammable or combustible liquids such as gasoline or use in areas where they may be present.
- Look on your hand vacuum and follow all label and marking instructions.
- Do not** use charger with an extension cord. Plug charger directly into an electrical outlet. Use charger only in a standard (120V., 60Hz) electrical outlet.
- Do not use the hand vacuum cleaner without dust cup filter in place.**
- Store the cordless vacuum indoors. Put the cordless vacuum away after use to prevent accidents.
- Leaks from battery cells can occur under extreme conditions. If the liquid, which is 20-35% solution of potassium hydroxide, gets on the skin – wash immediately with soap and water or neutralize with a mild acid such as lemon juice or vinegar. If the liquid gets into the eyes, flush them immediately with clean water for a minimum of 10 minutes and seek medical attention.
- Use only on dry, indoor surfaces.
- Do not** use for any purpose other than described in this user's guide.
- Do not** attempt to use the charger with any other product nor attempt to charge this product with another charger. **Use only the charger model KA12D120030033U supplied with this appliance.**
- The battery must be removed from the appliance before it is discarded.
- The battery is to be recycled or disposed of safely.

# SAVE THESE INSTRUCTIONS

## For Household Use Only

# Fantom.

## Cordless Hand Vac

Model FC726C  
9.6 V DC

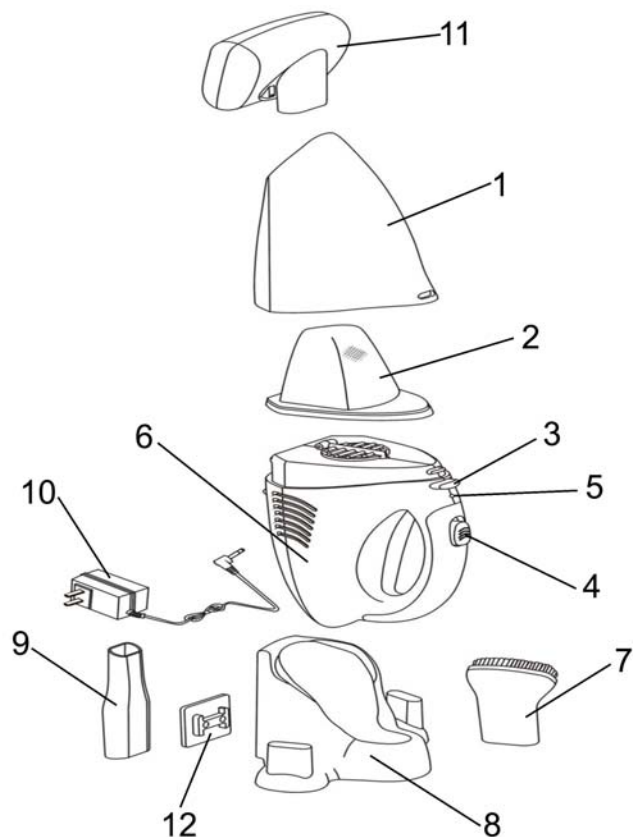

- |                             |  |
|-----------------------------|--|
| 1. Dust Cup Container       | 7. Dusting Brush   |
| 2. Dust Cup Filter          | 8. Charging Stand  |
| 3. Dust Cup Release Button  | 9. Crevice Tool  |
| 4. On/Off Button            | 10. Charging Adapter   |
| 5. Charging Indicator Light | 11. Motorized Brush  |
| 6. Main Unit                | 12. Wall Anchor Plate (mounting screws included but not shown) |

**NOTE:** Cordless vacuum Model FC726C is shipped with the batteries uncharged. Charging of the unit for 20 hours prior to first use is required.

## FILTRES DE RECHANGE

POUR COMMANDER  
DES FILTRES DE RECHANGE ou DES BLOC-PILES  
ou  
POUR LE SUPPORT TECHNIQUE  
pour le modèle FC726C

Filtre de rechange du collecteur de poussière - No. XEB726  
Bloc-Piles de rechange – No. X8902

Composez le: 1 (800) 275-9251  
du lundi au vendredi de 8 h 30 à 17 h 00  
heure normale de l'Est  
ou  
visitez notre site web: [www.fantom.com](http://www.fantom.com)

### S'il vous plaît prendre note

Le filtre du collecteur de poussière est lavable. Il devrait cependant être remplacé à chaque période de trois (3) mois pour assurer la performance de pointe de votre balayeuse.

### Important

Assurez-vous que le filtre du collecteur de poussière est complètement sec avant de l'installer de nouveau dans la balayeuse après le lavage.

GUIDE DE DÉPANNAGE

PROBLÈME	CAUSE POSSIBLE	SOLUTION POSSIBLE
LA BALAYEUSE NE FONCTIONNE PAS	<ol style="list-style-type: none"> <li>1. Les piles ne sont pas chargées.</li> <li>2. Les piles sont épuisées (ne conservent pas leur charge).</li> <li>3. Les contacts entre l'unité et la base du chargeur sont sales.</li> <li>4. Aucune alimentation de courant à la prise de courant qui alimente le transformateur.</li> </ol>	<ol style="list-style-type: none"> <li>1. Recharger l'unité.</li> <li>2. Remplacer les piles. Composez le : 1(800) 275-9251</li> <li>3. Essuyer et nettoyer la saleté sur les contacts.</li> <li>4. Vérifier le fusible ou le coupe-circuit. Remplacer le fusible ou réarmer le coupe-circuit.</li> </ol>
LA BROSSE MOTORISÉE NE FONCTIONNE PAS	<ol style="list-style-type: none"> <li>1. Les deux tiges métalliques de la brosse motorisée ne sont pas en contact avec la balayeuse.</li> <li>2. La brosse motorisée est bloquée.</li> </ol>	<ol style="list-style-type: none"> <li>1. Insérer fermement la brosse motorisée dans l'orifice d'admission d'air. Ceci produira le contact entre le bec de la brosse motorisée et le circuit d'alimentation électrique de l'unité.</li> <li>2. Retirer les peluches, cheveux, etc., de la brosse motorisée.</li> </ol>
LA BALAYEUSE NE RAMASSE PAS OU LA PUISSANCE DE SUCCION EST FIABLE	<ol style="list-style-type: none"> <li>1. Le boîtier du collecteur de poussière est plein.</li> <li>2. Le filtre du collecteur de poussière doit être nettoyé ou remplacé.</li> <li>3. L'unité doit être rechargée.</li> </ol>	<ol style="list-style-type: none"> <li>1. Vider le contenant du collecteur de poussière.</li> <li>2. Enlever le filtre du collecteur de poussière et vérifier pour des objets dans le conduit d'air et retirer. Nettoyer ou remplacer le filtre du collecteur de poussière.</li> <li>3. Charger l'unité.</li> </ol>
LA POUSSIÈRE S'ÉCHAPPE DE LA BALAYEUSE	<ol style="list-style-type: none"> <li>1. Le boîtier du collecteur de poussière est plein.</li> <li>2. Le filtre du collecteur de poussière n'est pas installé correctement.</li> <li>3. Le filtre du collecteur de poussière est perforé.</li> </ol>	<ol style="list-style-type: none"> <li>1. Vider le boîtier du collecteur de poussière.</li> <li>2. Réviser les directives d'installation du filtre du collecteur de poussière.</li> <li>3. Remplacer le filtre du collecteur de poussière.</li> </ol>

Before Use

1. This cordless vacuum is powered by rechargeable nickel-cadmium batteries. Before using the vacuum, charge the vacuum cleaner for a minimum of 20 hours.

**NOTE: Ensure that the On/Off switch is in the "Off" position before charging.**

**NOTE:** Peak performance may only be realized after the unit has been charged and discharged two (2) or three (3) times.

**IMPORTANT:** To maintain peak performance of your cordless hand vacuum, it is recommended that the unit be fully discharged, then completely re-charged at least once a month.

Charging Your Vacuum Cleaner

1. Place the charging base near an electrical power outlet (120 V., 60 Hz.) and plug in the charging adapter's jack into the charging base.
2. Plug the charger into wall outlet.
3. Place the unit in the charging base. The charging indicator light will shine green to indicate that the vacuum cleaner is properly positioned in the charging base and that the unit is being charged. (Fig. 1)

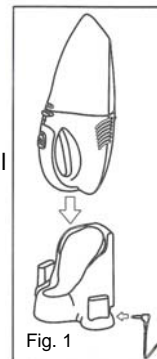

**NOTE: Ensure that the On/Off switch is in the "Off" position before charging.**

**To maximize the life of your NiCd batteries:**

1. Charge for a minimum of 20 hours before initial use. Failure to do so will reduce the product's battery life significantly.
2. Do not store unit with the charging adapter attached and plugged in.
3. Only recharge when the batteries are fully discharged (or as close to fully discharged as possible).

4. Do not store in areas of high temperature or humidity.
5. After 3 months of non-use, the product should be fully discharged and then recharged to maximize battery power.
6. Use only the charger supplied with the product. If other chargers are used, the batteries can fail causing damage to the battery, product, or personal property.

**NOTE: NiCd batteries have a long useful life but at some time they will need to be replaced.** To purchase replacement batteries, visit: [www.fantom.com](http://www.fantom.com).

**NOTE:** If the product has never been used or has been stored for an extended period of time without use – it will take several complete charge and discharge cycles to realize the full operational time of your product.

Assembly

**NOTE: Dust cup filter must always be used when operating the hand vacuum.**

1. To open the dust cup compartment, push the dust cup release button and remove the dust cup container. (Fig. 2)

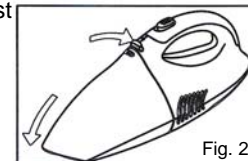

2. Verify that the dust cup filter is inside, then re-attach the dust cup container to the hand vacuum. (Fig. 3)

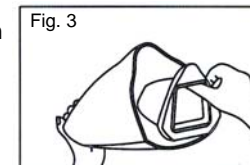

3. To attach the crevice tool or the dusting brush to the hand vacuum, push the attachment into the suction hole in the front of the dust container. (Fig. 4)

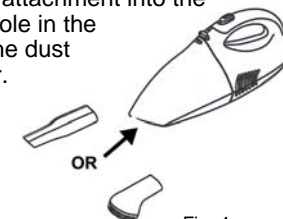

## Using Your Cordless Vacuum

1. To start the unit, push the "On/Off" switch to the "On" position.
2. To stop the vacuum cleaner, slide the "On/Off" switch to the "Off" position.
3. A crevice tool is provided for cleaning narrow, hard to reach places. A dusting brush is provided for cleaning upholstery, furniture, etc.

## Using Your Motorized Brush

1. Make sure that your vacuum is in the "Off" position.
2. Firmly insert the motorized brush (Fig. 5) into the air-intake nozzle of the dust cup container ensuring that the contact pins are engaged in the connector slots of the unit. (Fig. 6)  
Please note that this motorized brush is for vacuuming short pile carpets or rugs.

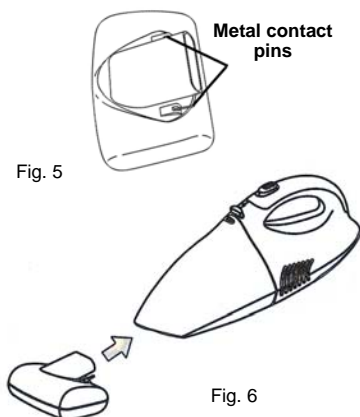

**WARNING: Do not touch the motorized brush while it is in motion.**

## Changing & Cleaning the Dust Cup Filter

**To achieve the best performance, empty the dust cup container and clean the dust cup filter after each use.**

1. To remove the dust cup container, press down on the dust cup release button and pull off the dust cup container.
2. Pull out the dust cup filter.
3. Empty the dust from the dust cup container. (Fig. 7)
4. Rinse the dust cup filter in cold water, and then wait until it dries completely before replacing it back into the dust cup container. **Do not** use a washing machine to clean the dust cup filter. **Do not** use a hair dryer to dry it. **Air dry only.**
5. Replace the dust cup filter carefully into the dust cup compartment. **NEVER** operate vacuum cleaner without dust cup filter in place.
6. Attach the dust cup container to the cordless vacuum.

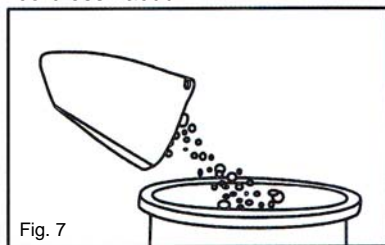

**NOTE:** It is recommended that the dust cup filter be replaced every three (3) months to ensure peak performance of the unit.

**CAUTION:** The suction hole must be open and free of any obstructions at all times. Otherwise, the motor will overheat and could become damaged.

**WARNING: NEVER** use ordinary batteries for replacement, as these may leak and damage your vacuum cleaner.

## Remplacement des piles et mise aux rebuts

La balayeuse sans fil FC726C est alimentée par des piles cadmium-nickel (Ni-Cd), qui doivent être recyclées ou jetées de manière appropriée, conformément aux lois fédérales, provinciales et locales. Si vous ne savez pas comment enlever la pile, nous vous suggérons d'amener votre balayeuse à un magasin de petits appareils ménagers réputé et de demander à un technicien de service qualifié de faire ce service.

**Ne PAS** tenter de remplacer les batteries utilisées avec ce produit par tout autre type de pile.

La pile de votre balayeuse FC726C est remplaçable cependant, des précautions doivent être prises pour ce faire. Observez les étapes suivantes quand le remplacement est nécessaire:

1. En utilisant un tournevis Phillips #1, retirer la vis qui retient le couvercle du compartiment de la pile situé sur le côté inférieur de l'unité.
2. Pour retirer le couvercle, appuyer sur celui-ci tout en le glissant vers l'arrière de l'unité. **NE JAMAIS** ouvrir le compartiment de la pile sauf pour son remplacement seulement.
3. Mettre de côté le couvercle du compartiment de la pile et la vis.
4. En utilisant le même tournevis Phillips, retirer la vis qui retient la courroie de la pile. Soulever la courroie de la pile et la mettre de côté avec la vis.
5. Retirer délicatement la pile hors du compartiment et déconnecter les bornes.
6. Raccorder les bornes sur la pile neuve en prenant soin de brancher le fil noir (-) au connecteur négatif en premier et le fil rouge (+) au connecteur positif en second. Déposer la pile neuve dans le compartiment.
7. Tasser les fils à l'intérieur du compartiment de la pile de manière telle que les fils ne causent pas d'interférence au couvercle quand celui-ci est installé de nouveau.
8. Installer la courroie de pile de nouveau et le couvercle du compartiment de pile.

**AVERTISSEMENT: NE JAMAIS** utiliser des piles ordinaires pour le remplacement. Celles-ci pourraient avoir des fuites et endommager votre balayeuse. N'utilisez que le bloc-piles de rechange X8902 fourni par FANTOM.

**ATTENTION: NE JAMAIS** utiliser l'unité sans le couvercle du compartiment de pile en position.

**REMARQUE:** Tout autre service nécessaire devrait être fait par un représentant autorisé du service.

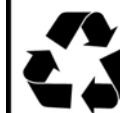

**LES PILES « Ni-Cd » DOIVENT ÊTRE RECYCLÉES OU JETÉES DE MANIÈRE APPROPRIÉE**

## ATTENTION

- Utiliser seulement la pile fournie avec l'unité.
- Ne pas tenter d'enlever la pile de l'unité pour la charger.
- Ne jamais tenter de lancer la pile ou l'unité dans les flammes ou de l'incinérer.
- Ne pas tenter d'enlever ou d'endommager l'enveloppe de la pile.
- La pile doit être recyclée ou jetée de manière appropriée à la fin de sa durée de service.

## Support de montage mural

1. S'assurer que le mur où le support de montage mural sera installé à l'aide d'une perceuse, est libre de fils électriques, de tuyaux d'eau et de conduits de gaz cachés.
2. Choisir un endroit approprié près de la prise de courant murale (120 V, 60 Hz).
3. Ne pas installer l'unité en exposition directe aux rayons du soleil, près d'une source de chaleur ou à l'extérieur.
4. Choisir une mèche de perceuse appropriée pour le type de matériel à percer.
5. Mesurer et marquer soigneusement la position des orifices du support et percer alors les orifices. Visser ensuite le support de montage au mur.



## INSTRUCTIONS D'UTILISATION

### Usage de votre balayeuse sans fil

1. Retirer la balayeuse de la base de recharge.
2. Pour mettre l'unité en marche, pousser l'interrupteur de marche / d'arrêt à la position « en marche ».
3. Pour arrêter la balayeuse, glisser l'interrupteur de marche / d'arrêt à la position « arrêt ».
4. Un outil pour fentes est fourni pour le nettoyage des endroits étroits et difficiles d'accès. Une brosse d'époussetage est fournie pour le nettoyage des tissus d'ameublement, des meubles, etc.

### Usage de votre brosse motorisée

1. Retirer la balayeuse de la base de recharge.
2. S'assurer que la balayeuse est à la position « arrêt ».
3. Insérer fermement la brosse motorisée (Fig. 5) dans l'orifice d'admission d'air du boîtier du collecteur de poussière en s'assurant que les tiges de contact sont engagées dans les fentes du connecteur de l'unité. (Fig. 6) S'il vous plaît, veuillez prendre note que cette brosse motorisée est conçue pour l'usage avec les tapis ou carpettes à brins courts.

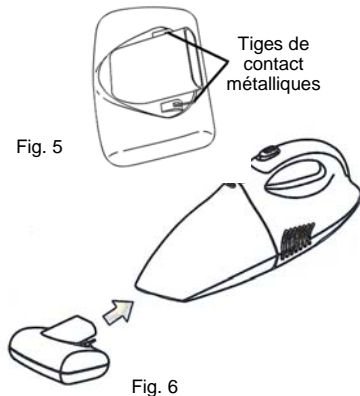

### Remplacement et nettoyage du filtre du collecteur de poussière

**Pour obtenir la meilleure performance, vider le boîtier du collecteur de poussière et nettoyer le filtre après chaque usage.**

1. Pour enlever le boîtier du collecteur de poussière, appuyer sur le bouton de déclenchement et retirer le boîtier.
2. Retirer le filtre du collecteur de poussière.
3. Secouer la poussière hors du collecteur. (Fig. 7)
4. Rincer le filtre à l'eau froide et attendre qu'il soit complètement sec avant de le réinstaller dans le boîtier du collecteur de poussière. Ne pas utiliser une machine à laver pour nettoyer le filtre. Ne pas utiliser un sècheur à cheveux pour l'assécher. **Sécher à l'air seulement.**
5. Installer de nouveau le filtre soigneusement dans le compartiment du collecteur de poussière. **NE JAMAIS** faire fonctionner la balayeuse sans le filtre du collecteur en position.
6. Fixer le boîtier du collecteur de poussière sur la balayeuse sans fil.

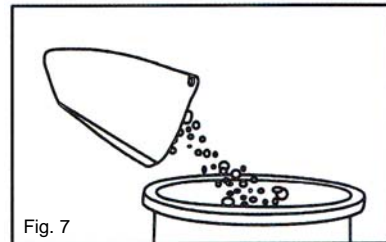

**REMARQUE:** Il est recommandé de remplacer le filtre du collecteur de poussière à chaque période de trois (3) mois pour assurer la performance maximale de l'unité.

**ATTENTION:** L'orifice de succion doit être ouverte et libre de tout obstruction en tout temps. Autrement, le moteur chauffera et pourrait être endommagé.

**AVERTISSEMENT:** Ne JAMAIS utiliser des piles ordinaires pour le remplacement. Celles-ci pourraient avoir des fuites et endommager votre balayeuse.

**AVERTISSEMENT:** Ne pas toucher la brosse motorisée quand elle fonctionne.

## OPERATING INSTRUCTIONS

### Battery Pack Replacement & Disposal

Model FC726C Cordless Vacuum is powered by Nickel-Cadmium Ni-Cd batteries, which must be recycled or disposed of properly in accordance with state, federal and local laws. If uncertain as to how to remove the battery pack, we suggest you take your hand vacuum to a reputable small appliance service technician to have this service preformed.

**Do NOT** attempt to replace the batteries used in this product with any other type of battery. The battery pack of your FC726C is replaceable, however care should be taken when doing so. Follow these steps when replacement is required:

1. Using a #1 Phillips head screw driver, remove the single screw securing the battery compartment cover located on the under side of the unit.
2. To remove the cover, press down on the battery compartment cover while sliding towards the rear of the unit. **NEVER** open the battery compartment except to change the battery.
3. Set aside battery compartment cover and screw.
4. Using the same Phillips screw driver, remove the single screw securing the battery strap. Lift off the battery strap and set aside with screw.
5. Carefully lift out battery pack and disconnect the terminals.
6. Connect the terminals to the new battery pack taking care to connect the black lead (-) to the negative connector first and the red lead (+) to the positive connector second. Place the new battery into the battery compartment.
7. Tuck the wiring inside the battery compartment so that the wiring does not interfere with the battery compartment cover when it is replaced.
8. Re-install the battery strap and battery compartment cover.

**WARNING: NEVER** use ordinary batteries for replacement, as these may leak and damage your vacuum cleaner. Use only battery pack X8902 provided by FANTOM for replacement.

**CAUTION: NEVER** use the unit without the battery compartment cover in place.

**NOTE:** Any other servicing should be performed by an authorized service representative.



**"Ni-Cd" BATTERY MUST BE RECYCLED OR DISPOSED OF PROPERLY**

### CAUTION

- Use only with the battery pack supplied with the unit.
- Do not attempt to remove the battery pack from the unit to charge it.
- Never attempt to throw the battery pack or unit into a fire or incinerate it.
- Do not attempt to remove or damage the battery casing.
- Battery must be recycled or disposed of properly at the end of its service life.

### Wall Mounting Bracket

1. Make sure that the intended wall area for the wall mounting bracket to be drilled is free from any hidden electrical wires, water pipes and gas lines.
2. Select an appropriate place close to a wall power outlet (120V., 60 Hz).
3. Do not mount near direct sunlight, near a heat source or outdoors.
4. Select an appropriate drill type for the material to be drilled.
5. Carefully measure and mark the location of all bracket holes and then drill holes and screw the wall mounting bracket onto the wall.

## TROUBLESHOOTING GUIDE

PROBLEM	POSSIBLE REASON	POSSIBLE SOLUTION
<b>HAND VACUUM WILL NOT OPERATE</b>	<ol style="list-style-type: none"> <li>1. Batteries discharged.</li> <li>2. Dead battery (battery won't hold charge).</li> <li>3. Contacts between the unit and the charging stand are dirty.</li> <li>4. No power in electrical outlet supplying transformer.</li> </ol>	<ol style="list-style-type: none"> <li>1. Charge unit.</li> <li>2. Replace batteries. Call 1(800) 275-9251</li> <li>3. Wipe and clean dirt from contacts.</li> <li>4. Check fuse or breaker. Replace fuse/reset breaker.</li> </ol>
<b>MOTORIZED BRUSH WILL NOT WORK</b>	<ol style="list-style-type: none"> <li>1. The 2 metal pins of the motorized brush are not in contact with the vacuum cleaner.</li> <li>2. Motorized brush is clogged up.</li> </ol>	<ol style="list-style-type: none"> <li>1. Firmly insert the motorized brush into the air-intake nozzle. This will connect the motorized nozzle to the unit power supply.</li> <li>2. Remove all lint, hair etc. from motorized brush.</li> </ol>
<b>HAND VACUUM WILL NOT PICK-UP OR SUCTION POWER IS WEAK</b>	<ol style="list-style-type: none"> <li>1. Dust cup container is full.</li> <li>2. Dust cup filter needs cleaning or replacement.</li> <li>3. Unit needs recharging.</li> </ol>	<ol style="list-style-type: none"> <li>1. Empty dust cup container</li> <li>2. Remove dust cup filter and check for object(s) in air duct and remove. Clean or replace dust cup filter.</li> <li>3. Charge unit.</li> </ol>
<b>DUST ESCAPING FROM HAND VACUUM</b>	<ol style="list-style-type: none"> <li>1. Dust cup container is full.</li> <li>2. Dust cup filter is not installed correctly.</li> <li>3. Puncture/hole in dust cup filter.</li> </ol>	<ol style="list-style-type: none"> <li>1. Empty dust cup container.</li> <li>2. Review dust cup filter installation instructions.</li> <li>3. Replace dust cup filter.</li> </ol>

## Avant l'usage

1. Cette balayeuse sans fil est alimentée par des piles cadmium-nickel rechargeables. Avant d'utiliser la balayeuse, la charger pour un minimum de 20 heures.

**REMARQUE: Assurez-vous que l'interrupteur de marche/d'arrêt est à la position d'arrêt avant de charger.**

**REMARQUE:** La performance de pointe sera atteinte seulement après que l'unité aie été chargée et déchargée deux (2) ou trois (3) fois.

**IMPORTANT:** Pour maintenir la performance de pointe de votre balayeuse portative sans fil, il est recommandé que l'unité soit entièrement déchargée et alors complètement rechargée au moins une fois par mois.

## Comment Charger Votre Balayeuse

1. Placer la base de recharge près d'une prise de courant (120 V, 60Hz) et branchez le connecteur de l'adaptateur de charge dans la base de recharge.
2. Brancher le chargeur dans la prise de courant murale.
3. Placer l'unité dans la base de recharge. La lampe témoin verte du chargeur s'allumera pour indiquer que la balayeuse est correctement positionnée dans le chargeur et que l'unité se charge. (Fig. 1)

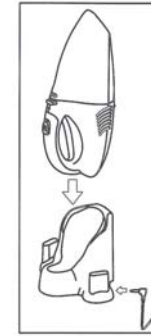

Fig. 1

**REMARQUE: S'assurer que l'interrupteur de marche/d'arrêt est à la position d'arrêt avant de charger l'unité.**

## Afin de maximiser durée de vie utile de vos piles Ni-cad:

1. **Chargez les piles pendant au moins 20 heures avant leur première utilisation.** Sinon, vous réduirez la durée de vie des piles de façon importante.
2. Ne rangez pas l'appareil avec son adaptateur de chargement branché.
3. Ne rechargez les piles que lorsque elles sont complètement (ou presque entièrement déchargées).

4. Ne rangez pas l'appareil dans un endroit humide ou à température élevée.
5. Après 3 mois sans utilisation, les piles doivent être entièrement déchargées et rechargées afin de maximiser leur puissance.
6. N'utilisez que le chargeur fourni avec cet appareil. L'emploi d'un autre chargeur pourrait entraîner un défaut des piles pouvant entraîner des dommages aux piles, à l'appareil ou à la propriété.

**REMARQUES: Les piles Ni-cad ont une longue durée de vie utile. Cependant, il arrive qu'elles doivent être remplacées.** Pour vous procurer des piles de remplacement, **visitez [www.fantom.com](http://www.fantom.com).**

**REMARQUES:** Si le produit n'a jamais été utilisé ou s'il a été rangé pendant une longue période sans être utilisé, plusieurs cycles de chargement et de déchargement complets seront nécessaires à lui donner sa durée de fonctionnement optimale.

## Assemblage

**REMARQUE: Le filtre de collecteur de poussière doit toujours être utilisé durant l'usage de la balayeuse.**

1. Pour ouvrir le compartiment du collecteur de poussière, appuyer sur le bouton de déclenchement du collecteur et retirer. (Fig. 2)
2. Vérifier que le filtre du collecteur de poussière est à l'intérieur et installer le boîtier du collecteur de poussière sur la balayeuse. (Fig. 3)
3. Pour attacher l'outil pour fentes ou la brosse à épousseter sur la balayeuse, pousser l'accessoire dans l'orifice de succion de la partie avant du boîtier du collecteur de poussière. (Fig. 4)

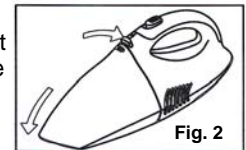

Fig. 2

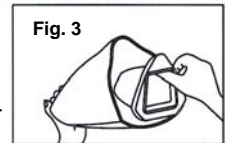

Fig. 3

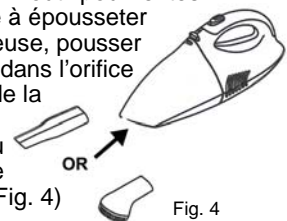

Fig. 4



# Fantom.

## Balayeuse portative sans fil

Modèle FC726C

9.6 Volts de courant direct

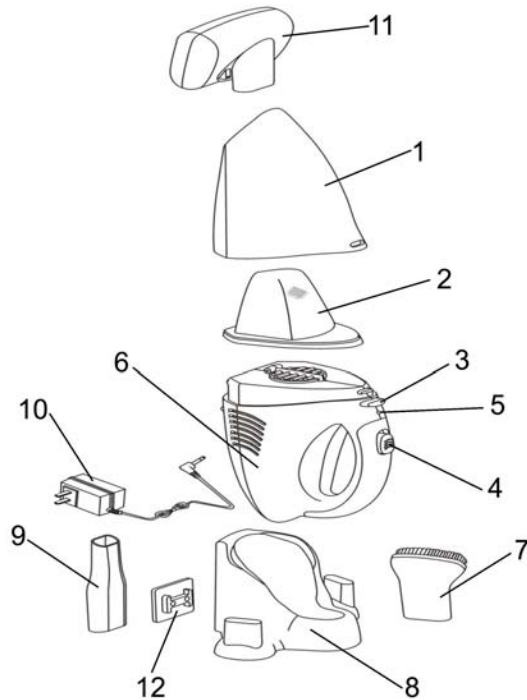

- |   |  |
|---|--|
| 1. Boîtier du collecteur de poussière                 | 7. Brosse d'époussetage  |
| 2. Filtre du collecteur de poussière                  | 8. Base du chargeur  |
| 3. Bouton de déclenchement du collecteur de poussière | 9. Outil pour fentes   |
| 4. Bouton de contact en marche / arrêt                | 10. Adaptateur de charge   |
| 5. Lampe témoin de charge                             | 11. Brosse motorisée   |
| 6. Unité principale                                   | 12. Plaque de montage murale (vis de montage incluses mais non illustrées) |

**REMARQUE :** La balayeuse sans fil modèle FC726C est expédiée avec des piles sans charge. La charge de l'unité pendant 20 heures est requise avant le premier usage.

## REPLACEMENT FILTERS

TO ORDER  
REPLACEMENT FILTERS OR BATTERY PACKS  
OR  
FOR TECHNICAL SUPPORT  
for Model FC726C

Replacement dust cup filter SKU# XEB726  
Replacement battery pack SKU# X8902

Call: 1 (800) 275-9251  
Monday to Friday 8:30 A.M. - 5:00 P.M.  
Eastern Standard Time  
or  
visit our website: [www.fantom.com](http://www.fantom.com)

### Please Note

The dust cup filter is washable. It should, however, be replaced every three (3) months to ensure peak performance of your vacuum.

### Important

**Make sure that dust cup filter is completely dry before re-installing back in the hand vacuum.**

## ONE (1) YEAR LIMITED WARRANTY

**FANTOM** warrants this product to be free from defects in material and workmanship for a period of one (1) year from the date of the original purchase, when utilized for normal household use, subject to the following conditions, exclusions and exceptions.

If your appliance fails to operate properly while in use under normal household conditions within the warranty period, return the complete appliance and accessories, freight prepaid to

**FANTOM**, 94 Main Mill Street, Door 16, Plattsburgh, N.Y. 12901

If the appliance is found to be defective in material or workmanship, **FANTOM** will repair or replace it free of charge. Proof of purchase date and \$ 9.95 to cover the cost of return shipping and handling must be included. \*

Non-durable parts including, without limitation, dust cup filters, brushes and electrical parts which normally require replacement are specifically excluded from warranty.

The liability of **FANTOM** is limited solely to the cost of the repair or replacement of the unit at our option. This warranty does not cover normal wear of parts and does not apply to any unit that has been tampered with or used for commercial purposes. This limited warranty does not cover damage caused by misuse, abuse, negligent handling or damage due to faulty packaging or mishandling in transit. This warranty does not cover damage or defects caused by or resulting from damages from shipping or repairs, service or alterations to the product or any of its parts, which have been performed by a repair person not authorized by **FANTOM**.

This warranty is extended to the original purchaser of the unit and excludes all other legal and/or conventional warranties. The responsibility of **FANTOM** if any, is limited to the specific obligations expressly assumed by it under the terms of the limited warranty. **In no event is FANTOM** liable for incidental or consequential damages of any nature whatsoever. Some states do not permit the exclusion or limitation of incidental or consequential damages, so the above may not apply to you.

This warranty gives you specific legal rights, and you may also have other rights which vary from state to state or province to province.

**\*Important: Carefully pack item to avoid damage in shipping. Be sure to include proof of purchase date and to attach tag to item before packing with your name, complete address and phone number with a note giving purchase information, model number and what you believe is the problem with item. We recommend you insure the package (as damage in shipping is not covered by your warranty). Mark the outside of your package "ATTENTION CUSTOMER SERVICE". We are constantly striving to improve our products, therefore the specifications contained herein are subject to change without notice.**



### OWNERSHIP REGISTRATION CARD FOR CANADIAN CONSUMERS ONLY

Please fill out and mail the product registration card within ten (10) days of purchase. The registration will enable us to contact you in the unlikely event of a product safety notification. By returning this card you acknowledge to have read and understood the instructions for use, and warnings set forth in the accompanying instructions.

RETURN TO **FANTOM**, 94 Main Mill Street, Door 16, Plattsburgh, N.Y., 12901

Model FC726C

Appliance model

Date purchased

Name of store

Owner's name

Address

City

Prov.

Postal code

Printed in China

8

## IMPORTANTES MESURES DE SÉCURITÉ

Lorsque l'on utilise un appareil électrique, il faut toujours respecter certaines règles fondamentales de sécurité.

1. Ne rechargez pas l'aspirateur en plein air.
2. N'utilisez pas l'aspirateur à l'extérieur ou sur des surfaces mouillées.
3. Cet aspirateur n'est pas un jouet. Surveillez étroitement tout enfant qui l'utilise ou qui se trouve à proximité.
4. N'utilisez l'aspirateur que tel que décrit dans ce guide. N'utilisez que les accessoires recommandés par le fabricant.
5. N'utilisez pas l'aspirateur si le cordon ou la prise sont endommagés. N'utilisez pas l'aspirateur sans fil s'il est tombé, endommagé, s'il a été laissée à l'extérieur ou est tombé dans l'eau. Retournez-le à **FANTOM** pour le faire examiner, réparer ou régler.
6. N'abusez pas du cordon du chargeur. Ne transportez jamais le chargeur ou la base par le cordon; ne tirez pas sur le cordon pour le débrancher; saisissez la prise de courant et tirez sur cette dernière pour la débrancher.
7. Gardez le cordon du chargeur loin des surfaces chaudes.
8. Ce produit comprend des piles au nickel-cadmium rechargeables. **N'incinerez pas les piles et ne les exposez pas à des températures élevées**; elles pourraient exploser.
9. Ne manutentionnez pas la prise ou l'aspirateur lorsque vos mains sont mouillées.
10. N'insérez pas d'objet dans les ouvertures. N'utilisez pas l'aspirateur si les ouvertures sont obstruées. Retirez la poussière, la mousse, les cheveux et tout autre corps étranger qui pourraient nuire à la circulation d'air.
11. Gardez les cheveux, les vêtements amples, les doigts et les autres parties du corps loin des ouvertures et des pièces mobiles.
12. Ne ramassez pas de déchets qui brûlent ou qui fument, comme des cigarettes, des allumettes ou des cendres chaudes.
13. N'essayez pas de changer les accessoires pendant que l'aspirateur est en marche.
14. Apportez une attention supplémentaire lorsque vous utilisez l'aspirateur dans un escalier.
15. N'utilisez pas l'aspirateur pour ramasser des liquides inflammables ou combustibles, comme l'essence, et n'utilisez pas l'aspirateur à des endroits qui en contiennent.
16. Lisez et observez toutes les instructions figurant sur les étiquettes et les autres instructions.
17. N'utilisez pas le chargeur avec une rallonge. Branchez le chargeur directement et uniquement dans une prise de courant normale de (120 V., 60 Hz).
18. **N'utilisez pas l'aspirateur sans fil sans son contenant à déchets.**
19. Rangez l'aspirateur sans fil à l'intérieur. Afin d'éviter les accidents, rangez immédiatement l'aspirateur après chaque usage.
20. Parfois, sous des conditions extrêmes, les piles coulent. Si le liquide, qui est une solution d'hydroxyde de potassium à 20 à 35%, entre en contact avec la peau, lavez immédiatement la peau à l'eau savonneuse ou neutralisez le produit à l'aide d'un acide doux comme du jus de citron ou du vinaigre. Si le liquide entre en contact avec les yeux, rincez immédiatement les yeux à l'eau propre pendant au moins 10 minutes et consultez un médecin.
21. N'utilisez l'aspirateur que sur les surfaces sèches, à l'intérieur.
22. N'utilisez pas l'aspirateur à des fins autres que celles décrites dans ce guide.
23. N'utilisez pas le chargeur avec d'autres appareils et n'essayez pas de recharger ce produit avec un autre chargeur. **Utilisez uniquement le chargeur KA12D20030033U qui accompagne cet appareil.**
24. La pile doit être retirée de l'appareil avant d'être jetée.
25. La pile doit être recyclée ou jetée aux rebuts convenablement.

## CONSERVER CES INSTRUCTIONS Pour usage domestique seulement.

## Free Manuals Download Website

<http://myh66.com>

<http://usermanuals.us>

<http://www.somanuals.com>

<http://www.4manuals.cc>

<http://www.manual-lib.com>

<http://www.404manual.com>

<http://www.luxmanual.com>

<http://aubethermostatmanual.com>

Golf course search by state

<http://golfingnear.com>

Email search by domain

<http://emailbydomain.com>

Auto manuals search

<http://auto.somanuals.com>

TV manuals search

<http://tv.somanuals.com>