

Room Air Conditioner • Dehumidifier

Please read the operating instructions and safety precautions carefully and thoroughly before installing and operating your air conditioner.

Acondicionador de Aire • Deshumidificador

Por favor lea las instrucciones de funcionamiento y las precauciones de seguridad cuidadosa y totalmente antes de instalar y operar su acondicionador de aire.

Climatiseur autonome • Déshumidificateur

Veuillez lire attentivement et en entier ce guide d'utilisation et les mesures de sécurité ci-inclues avant de procéder à l'installation et à l'utilisation de votre climatiseur.

Write down the model and serial numbers

Use these numbers in any correspondence or service calls concerning your air conditioner. Keep your store receipt.

Escriba los números de modelo y de serie

Utilice estos números en cualquier correspondencia o llamada de servicio referente a su acondicionador de aire. Guarde el recibo de la tienda.

Inscrivez les numéros de modèle et de série

Utilisez ces numéros dans toute correspondance ou lors d'un appel pour une intervention concernant le climatiseur. Conservez le reçu du magasin.

Model No., No. de modelo, N° de modèle

Serial No., No. de serie, N° de série

Date of Purchase, Fecha de compra, Date d'achat

ENGLISH	Page
Important Safety Instructions	2
Installation	
Introduction	3
Window Installation	4
Control Panel	6
Operation	7
Maintenance	8
Service & Warranty	9
ESPAÑOL	
Instrucciones importantes de seguridad	10
Instalación	
Introducción.....	11
Instalación en la ventana	12
Panel de control	14
Funcionamiento	15
Mantenimiento.....	16
Servicio y garantía	17
FRANÇAIS	
Directives de sécurité importantes	18
Installation	
Introduction	19
Installation – fenêtre	20
Tableau de commande	22
Utilisation	23
Entretien	24
Service après-vente et garantie.....	25

Keep these instructions for future reference

Guarde estas instrucciones para referencia futura

Gardez ces instructions pour les consulter ultérieurement

For questions about installation, operation, or service please call – 1-217-347-6459
or email – customerservice@fedders.com

Si tiene preguntas sobre la instalación, funcionamiento o servicio, llame al – 1-217-347-6459
o escriba a – customerservice@fedders.com

Si vous avez des questions sur l'installation, l'utilisation ou le service après-vente, composez le – 1-217-347-6459
ou envoyez un courriel à – customerservice@fedders.com

Important safety instructions

Power Cord with Arc Detection Device

The power cord supplied with this air conditioner is equipped with an Arc Detection Device designed to shut off power to the unit when it senses an arc fault condition. An arc fault is an unintentional electrical discharge that occurs when electrical products or wires are damaged, aged, or improperly used. An arc fault can be potentially hazardous if left undetected.

⚠ WARNING ⚠

- Do not remove or modify this plug
- Do not use as an on/off switch
- Do not use outdoors
- Do not push furniture against or place furniture on the electrical cord. This can trip the test switch and/or damage the cord and become a potential condition for arcing
- Do not attempt to repair the cord. If the cord requires replacement, call an authorized servicer.
- The Arc Detection Device is not a Ground Fault Interrupter and should not be used as such
- The Arc Detection Device contains an electronic circuit board and should not be submerged or exposed to water spray

Resetting

If the Arc Detection Device has tripped, the reset button will pop up.

Follow these steps to reset the Arc Detection Device:

1. Unplug unit from electrical outlet
2. Press the reset button
3. Plug the unit back into electrical outlet
4. Check to see if power has returned to the unit

Testing

You should test the Arc Detection Device equipped power cord monthly, after every major electrical storm, or if power to your Room Air Conditioner has been interrupted.

Follow these steps to test the Arc Detection Device:

1. Unplug unit from electrical outlet
2. Press the reset button
3. Plug the unit back into electrical outlet
4. Press test button. Unit should trip and reset button will pop up.
5. Press reset button again for use

If above test fails, stop using the air conditioner and contact customer service by calling the following toll-free number: **1-800-332-6658**

or email: customerservice@fedders.com

⚠ Warning ⚠

Electrical Shock Hazard



- Plug unit only into grounded electrical outlet.
- Do not use an extension cord or plug adapter with this unit.
- Do not operate unit with filter removed.
- Failure to follow these precautions could result in electrical shock, fire or personal injury.
- Do not alter cord or plug end. Do not remove warning label on cord.

Important Grounding Requirements

Your unit will operate on any 115 volt, 3-pronged (grounded) 60 Hz circuit. A separate line is not required, but it is advisable not to overload the circuit with heavy duty appliances such as washing machines, etc.

For your safety, this unit is equipped with a 3-pronged, grounding plug and must be plugged into a properly grounded outlet. If your outlet is not of the proper type, it is your responsibility to have the outlet and wiring changed to the correct type. Do not cut off the third (grounding) prong. Do not use an adapter.

Power Supply:

115V, 60HZ
AC Only 1-Phase

Outlet Requirement:

3-Prong Grounding Type
125 V, 15 Amp



Minimum Wire Size:

#14 (A.W.G.) 3-Wire
Use Copper Wire Only

Circuit Protector:

15 Amp Time Delay Fuse
or Circuit Breaker

For Your Safety

- Do not store or use gasoline or other flammable vapors and liquids in the vicinity of this or any other appliance. The fumes can create a fire hazard or explosion.
- Do not introduce objects in the air discharge area. This could cause permanent damage to your unit.
- Do not pour liquids on the air conditioner as this could cause a malfunction. With the unit unplugged, use a damp cloth for cleaning your unit. This unit does not require water or ice to be added.
- Avoid using strong solvents to clean the air conditioner.
- Clean the air conditioner filter every two weeks to avoid overheating caused by air obstruction. Do not operate without filter.
- Do not obstruct the air intake area of your air conditioner, as this could cause overheating, thus activating the unit's security switch and shutting off the unit.
- Do not block air circulation to exhaust tube when in use.
- Do not block air flow inside with blinds, curtains, or furniture.

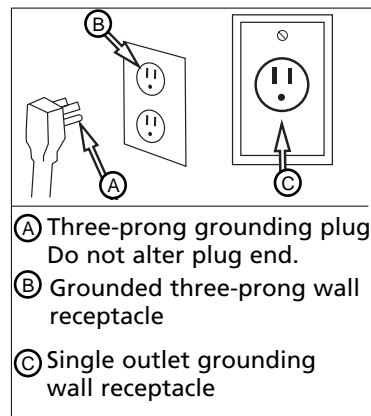

Description of Parts on the Portable Cooling Unit

- Control Panel** Use the electronic control panel to select the mode, fan speed, set the timer, or view the current and set room temperature.
- Air Outlet** The air outlet discharges the air from the unit into the room. Use the adjustable louvers to direct the air.
- Handles** Use the handles to help move the unit around the room
- Casters** Allow you to move the unit from one room to another without lifting
- Room Air Intake** Brings room air into the unit for cooling or dehumidifying
- System Air Intake** Outside air is brought into the unit to cool the internal components.
- Exhaust Port** Exhausts warm air from the internal components to the outside.
- Serial Plate** Identifies unit model and serial number
- Drain Valve** Drains the internal condensation tank
- Power Cord** Uses a 3-pronged, grounding plug and must be plugged into a properly grounded outlet. **Do not alter cord or plug end. Do not use an extension cord.**

Before you start

- ⚠ Read the instruction manual before operating the unit for the first time. It contains important information on operation, safety, maintenance, service and warranty.
- ⚠ Do not start a damaged unit.
- ⚠ The assembly and connection of the unit must be carried out according to the instructions. If they are not followed you run the risk of voiding the warranty.
- ⚠ The power cord is located in the rear of the unit. Do not use plug adapters or extension cords. Do not alter plug end. Only use a grounded electrical outlet.
- ⚠ Do not allow contact between the unit and water.
- ⚠ Do not cover the air outlet or air intake louvers of the unit.
- ⚠ To avoid the possibility of personal injury, always disconnect the power supply to the unit before installing and /or servicing.

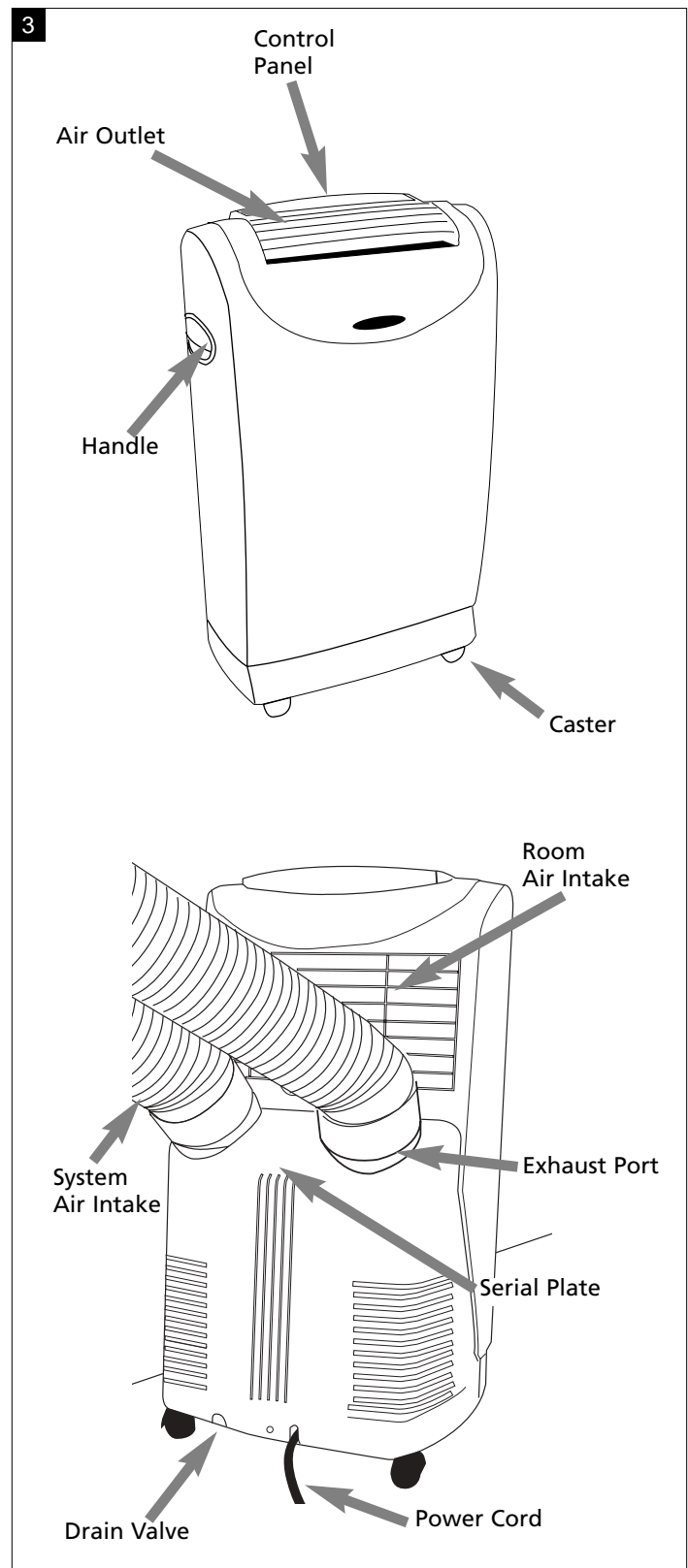

Window adapter kit

Window adapter kit

An installation parts kit is packed with your unit in a separate carton. Before you discard the packaging that your unit came in, please locate the carton that contains these parts and ensure that all parts are present.

Window panel Attaches to window opening to allow air exchange for system air transfer.

Window panel extensions Extends window panel to fit windows of various dimensions.

Tube adapters Connect Air exchange tubes to window panel.

Screws 12 screws are included for assembling the window adapter kit. Some screws may be partially assembled onto window panel.

Air exchange tubes Exchanges air between the unit and outdoors.

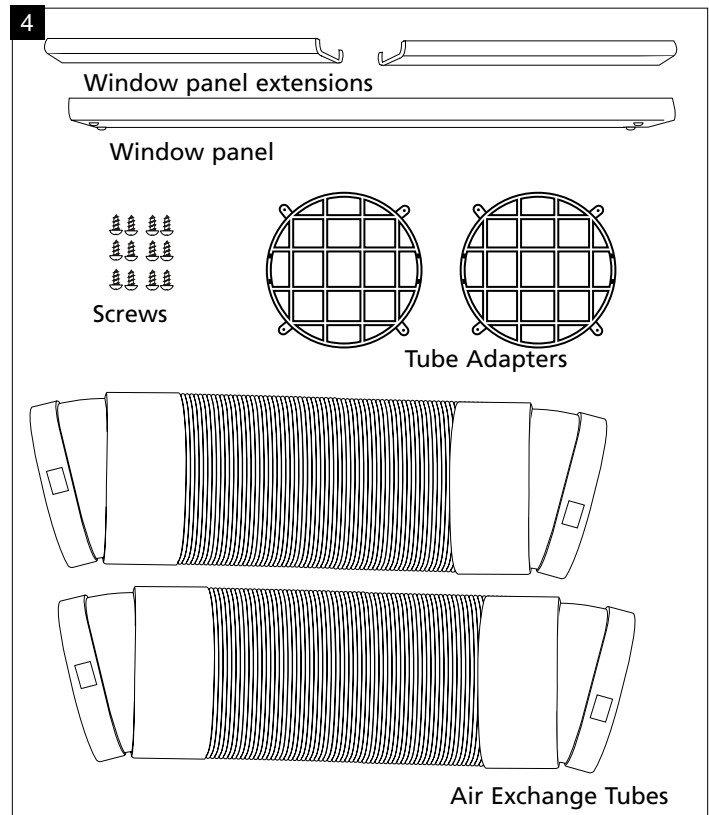

Instructions for assembling the window adapter kit

1. Insert tube adapters through the back of the window panel.
2. Secure each tube adapter with four screws through the front of the window panel.
3. Insert window panel extensions into window panel. Lightly tighten the screws in the window panel to hold the extensions in place.

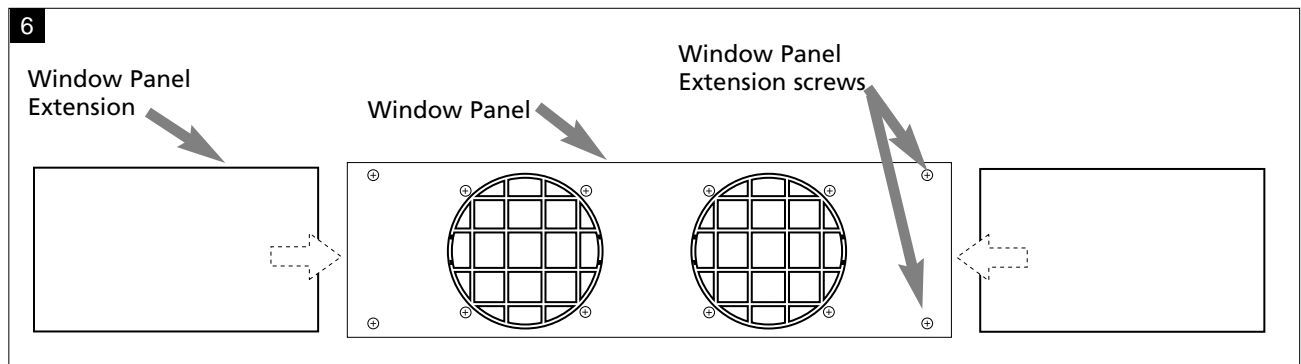
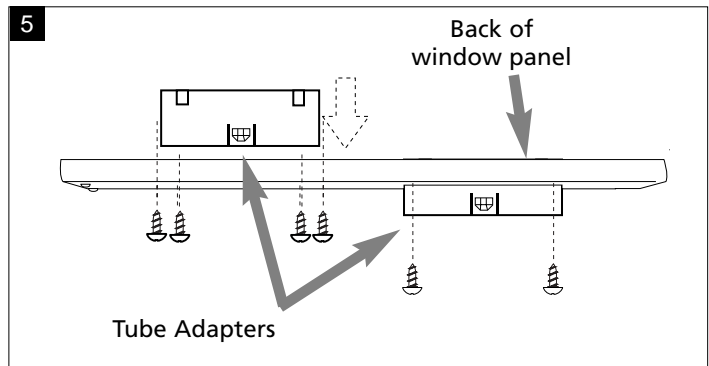

Window installation

Installing the window adapter kit

Note: The window adapter kit must be installed and connected for the air conditioner to work properly in Cool mode. The window adapter kit is not required when using the unit in Dehumidify, or Fan modes.

Your window adapter kit has been designed to fit most standard vertical and horizontal window applications. However, it may be necessary for you to improvise/modify some aspects of the installation procedures for certain types of windows.

1. Open window. (fig.A)
2. Place window panel with extensions into window frame and adjust to width of window. (fig.B)

Window adapter kit may be installed vertically as well as horizontally. This installation may also be used for crank style windows. (fig.E)
3. Tighten the four screws on the window panel to secure the window panel extensions.
4. Close window. (fig.C)
5. The window adapter kit should now fit securely within the window frame and you can now attach the air exchange tubes. If you are having trouble attaching the air exchange tubes, you may attach the tubes prior to installing the window adapter kit.

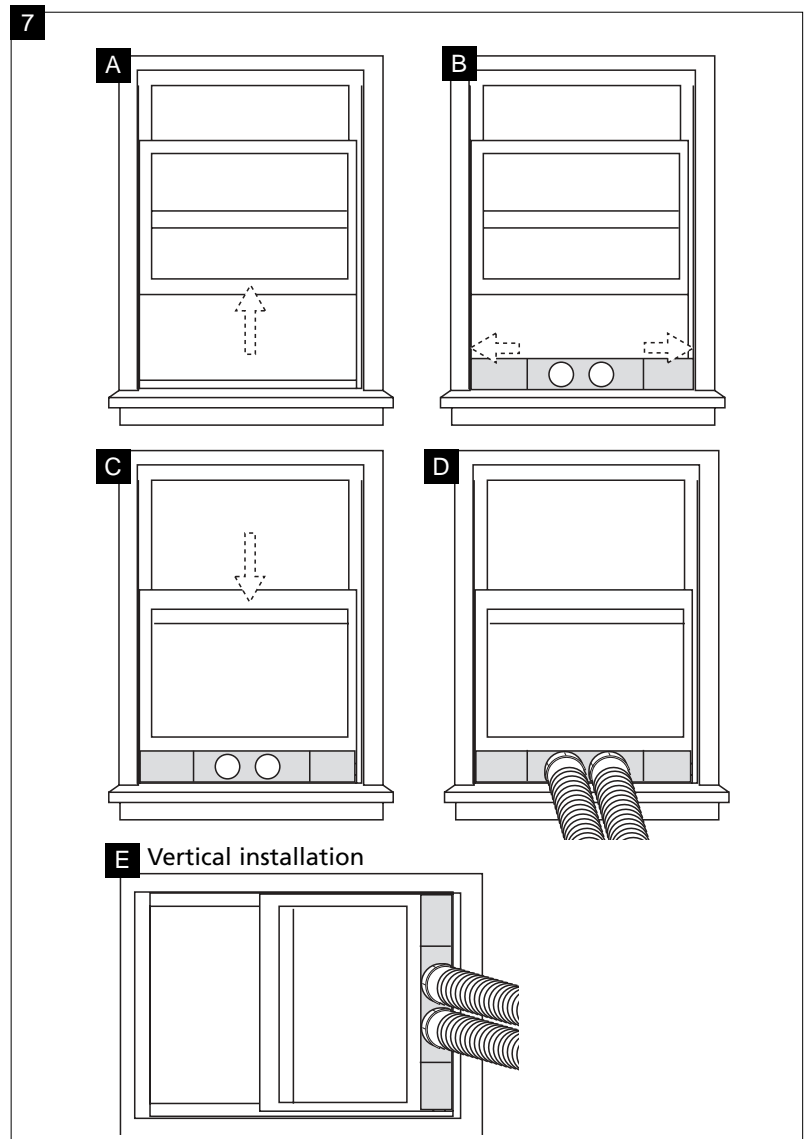

Attaching the air exchange tubes to the air conditioner

1. Attach the tubes to the window adapter kit.
2. Attach the other end to the air conditioner.

To attach air exchange tubes: push tube onto tube adapter and twist until the tab is in place in the hole on the tube.

To remove air exchange tubes: twist the end until the tab is clear of the hole in the tube and pull off.

Do not attach the tubes if using the unit in dehumidify.

Maintain a clear distance (from walls, furniture, etc.) of at least 10 inches around the unit to allow proper air circulation and prevent damage to the unit.

Important: Do not over-stretch the exhaust tube or make any unnecessary bends in it.

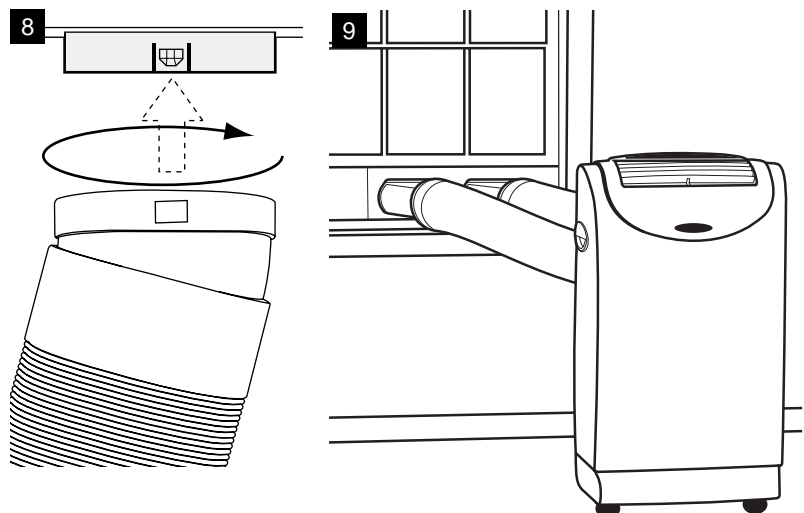

Control Panel

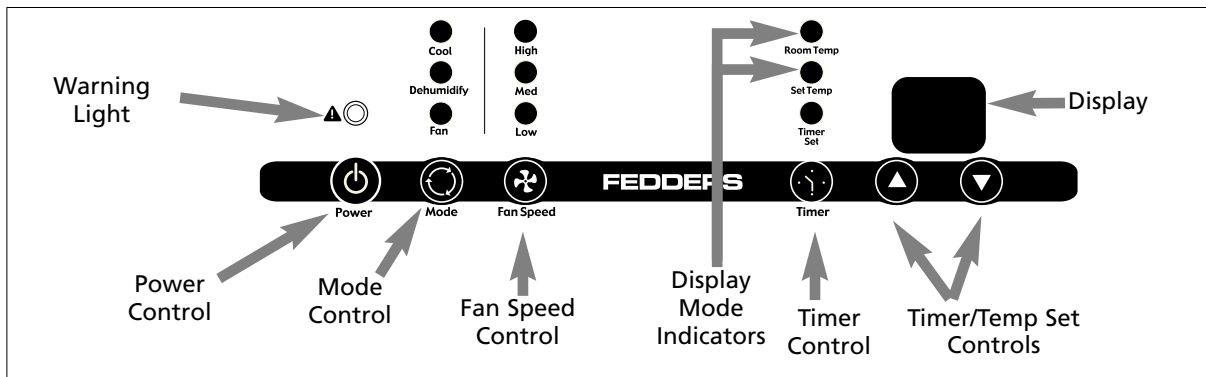

Power Control

The power control turns the unit on and off.

Warning Light

Condensed water may accumulate in the unit. If the internal tank becomes full, the Warning Light will shine and the unit **will not operate until the unit has been drained**. See Draining Excess Water section for instructions on how to drain the water.

Mode Control

The Mode Control has 3 settings: Cool, Dehumidify and Fan.

The settings are adjusted with the Mode Control button. A light will indicate which setting is currently being used.

Cool Mode

When Cool mode is selected, the indicator light will shine green. During the cooling mode the air is cooled and hot air is exhausted to the outside air through the exhaust tube. Adjust fan speed and temperature to suit your desired comfort level. **Note: The air exchange hoses must vent outside the room when using Cool Mode.**

Dehumidify Mode

When Dehumidify mode is selected, the indicator light will shine orange. Air is dehumidified as it passes through the unit, without being in full cooling mode. The fan will operate in Med speed. Fan speed is not adjustable in Dehumidify mode. **Note: The air exchange hoses must vent inside the room when using Dehumidify Mode.**

Fan Mode

When Fan mode is selected the LED light will shine yellow. Air is circulated throughout the room with no cooling. (Note: unit does not need to be vented in Fan mode.)

Fan Speed Control

The Fan Speed Control has 3 settings: High, Medium, and Low.

Timer Control

Auto turn off:

With machine in fan mode, press timer button to select number of hours you would like the unit to run in air conditioning mode until it automatically shuts off.

Auto turn on:

With machine powered off, press timer button to select number of hours until you would like the unit to automatically start running in air conditioning mode.

Temp/Timer Set Controls

Used for adjusting the timer and thermostat.

The default display is room temperature.

When "+" or "-" button is pressed the set temperature is displayed and may be adjusted. After 15 seconds the display will revert back to room temperature.

Note: By pressing both Temp/Timer Set buttons at the same time, the display will toggle between Celsius and Fahrenheit.

Before starting this unit

1. Select a suitable location, making sure you have a level surface with no obstructions, and easy access to an electrical outlet.
2. Install the window adapter kit, as described in the Installation section.

Note: The window adapter kit is required only while using the Cool mode.

3. Plug the unit into a grounded electrical outlet. **Do not use an extension cord.**

Operating Instructions

Air Conditioner /Cool Mode

1. Install the widow adapter kit and hoses to the unit.
2. Press the On/Off button to turn the unit on. The unit will power up and display the room temperature.
3. Press the Mode button until the green indicator light shines.
4. Press the Temp/Timer Set buttons to set the desired temperature. While you are adjusting the setting, the Set Temperature indicator will shine and the display will show the set temperature. After you have finished adjusting the temperature, the display will default back to the room temperature and the "Room Temp" indicator will shine.
5. Press the Fan Speed button to select the desired setting (High, Med, Low). The fan speed indicator light will shine for the selected speed.
6. Condensed water may accumulate in the unit. If the internal tank becomes full, the warning light will shine and the unit will not operate until the unit has been drained. See Draining Excess Water section for instructions on how to drain the water.
7. Once the room reaches the set temperature, the compressor will turn off and the fan will continue to operate.

Dehumidify Mode

1. Press the On/Off button to turn the unit on. The unit will power up and display the room temperature.
2. Press the Mode button until the orange indicator light shines above the word Dehumidify.
3. Condensed water may accumulate in the unit. If the internal tank becomes full, the warning light will shine and the unit will not operate until the unit has been drained. See Draining Excess Water section.
4. The fan will operate in Med speed. Fan speed is not adjustable in Dehumidify mode.

Fan Mode

1. Press the On/Off button to turn the unit on. The unit will power up and display the room temperature.
2. Press the Mode button until the yellow indicator light shines.
3. Press the Fan Speed button to select the desired setting (High, Med, Low). The fan speed indicator light will shine for the selected speed.
4. The unit will operate continuously in Fan mode.

Timer

The timer can be set to turn the unit off or on. The timer is adjustable between 1 and 12 hours.

To turn unit off automatically:

1. With unit running in desired mode, press timer button.
2. Use Temp/Timer Set buttons to select number of hours you would like the unit to run until it automatically shuts off. After you have finished adjusting the timer, the display will default back to the room temperature and the "Room Temp" indicator will shine. Timer indicator will blink when set. To turn timer off press the timer button.

To turn unit on automatically:

1. With unit powered on select desired mode and fan speed, then power unit off.
2. With machine powered off, press timer button to select number of hours until you would like the unit to automatically start running in air conditioning mode. Timer indicator will blink when set. The display will show the number of hours the unit is set until it begins operation. To turn timer off press the timer button.

Maintenance

Cleaning and Maintenance

- The unit has an air filter that must be cleaned with water every two weeks and put back in the unit after it is completely dry.
- The air discharge grille can be cleaned with a rag or sponge, warm water and mild detergent.
- Never use hot water, bleach, gasoline, acids, cleaning fluid or a brush to clean the unit. This will damage the cabinet and the air discharge area.
- Do not wash the unit with a hose.

Cleaning the filter.

1. Turn Power OFF.
2. Remove the air filter by grasping the bottom and pulling it up and out of the unit.
3. Wash in hot soapy water, rinse and shake dry.
4. Replace the filter with the front of the filter toward you.
5. To dry the filter thoroughly, run your unit in fan mode for a few minutes. Remember, only a clean filter works properly and delivers top efficiency at every setting.

Warning: Make sure unit is unplugged before performing any maintenance procedure.

Draining excess water

Condensed water may accumulate in the unit. If the internal tank becomes full, the Warning Light will shine and the unit will not operate until the unit has been drained.

First, unplug electrical cord from wall outlet. Then, drain excess water from the tank by placing a pan under the drain valve, removing the drain plug, and letting the water drain into the pan.

When the water stops draining out, replace the drain plug, and remove the pan of water. Operate the air conditioner in fan mode to dry the interior of the unit.

Always drain the unit before putting it into storage.

Air Conditioner Remote Control

The functions work the same as your air conditioner's touch controls.

Batteries: Remove the cover on the back of the remote controller and insert the batteries with the (+) and (-) poles pointing in the proper direction.

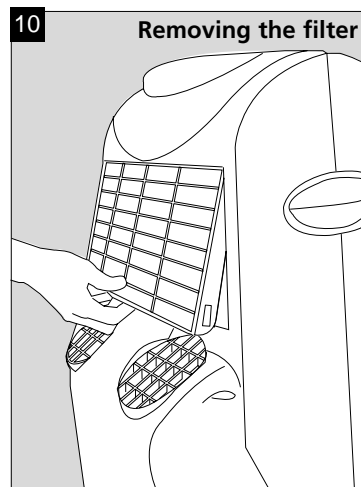
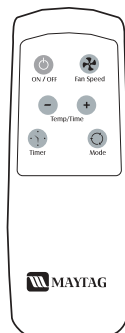

Proper use and care of your air conditioner will help ensure longer life of the unit. It is recommended to have a professional annually inspect and clean the coils and condensate water passages. Expense of annual inspection is the consumer's responsibility.

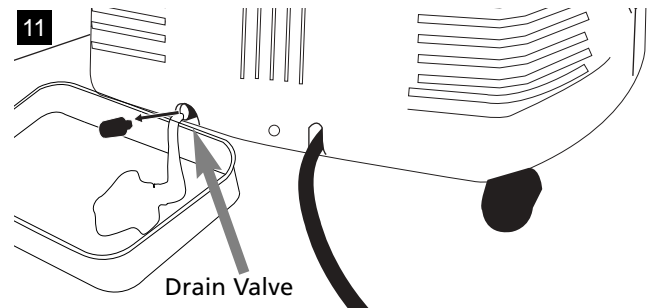
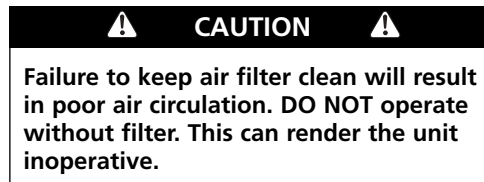

- CAUTION:**
- Use only AAA or IEC R03 1.5V batteries.
 - Do not attempt to recharge the supplied batteries
 - All batteries should be replaced at the same time.
 - Do not dispose of the batteries in a fire as they may explode.
 - Do not mix old and new batteries.
 - Do not install the batteries with the polarity (+/-) reversed.
 - Do not mix alkaline, standard (carbon - zinc), or rechargeable (nickel-cadmium) batteries.
 - Keep batteries and other things that could be swallowed away from young children. Contact a doctor immediately if an object is swallowed.

How to obtain Warranty Service or Parts

Service for your unit will be provided by CareCo, with authorized independent CareCo servicers nationwide.

*Note: Before calling for service, carefully read the Installation and Operating instructions booklet.
Then if you need service:*

1. Call a CareCo authorized servicer and advise them of model number, serial number, date of purchase and nature of complaint. Service will be provided during normal working hours. Contact your dealer for the name of an authorized servicer if unknown to you.
2. If your dealer is unable to give you the name of a servicer or if you need other assistance, call the following toll-free number for the name of an authorized servicer or authorized parts distributor:

1-800-332-6658

or you may write:

CareCo, Service Department

415 W. Wabash Ave., P.O. Box 200

Effingham, IL 62401

Proof of Purchase Date

It is the responsibility of the consumer to establish the original purchase date for warranty purposes. We recommend that a bill of sale, cancelled check, or some other appropriate payment record be kept for that purpose.

To locate your nearest Service Center, call 800-332-6658.

For models installed in North America – If service or parts are required

First, make the recommended checks. If it appears that service or parts are still required, see your warranty “How to Obtain Warranty Service or Parts”. Please have the model number and serial number with you when calling.

For models installed outside of North America

For models purchased for use outside North America, the manufacturer does not extend any warranty either expressed or implied. Consult your local dealer for any warranty terms extended by the importer in your country.

Warranty

Within the 48 contiguous United States, State of Hawaii, the district of Columbia, Puerto Rico and Canada

Full (One) Year Parts and Labor Warranty

During the first year after the date of original purchase, Fedders Appliances will, through a network of authorized servicers and free of charge to the owner or any subsequent user, repair or replace any parts which are defective in material or workmanship due to normal use when the unit is delivered by the owner to and picked up from one of our authorized servicers. If requested, in-home service, pick-up, redelivery and reinstallation will be provided, but are the owner’s responsibility.

Limited (Second through Fifth Year)

Sealed System Warranty

If any part of the sealed refrigerant system (consisting of compressor, evaporator, condenser, and interconnecting refrigerant tubing) should fail because of a defect in material or workmanship (including refrigerant charge), within the second through fifth year from the date of original purchase, Fedders Appliances, through a network of authorized servicers, will repair or replace such part, including labor, at no cost to the owner when the unit is delivered by the owner to and picked up from one of our authorized servicers. If requested, in-home service, pick-up, redelivery and reinstallation will be provided, but are the owner’s responsibility.

Note: In the event of any required parts replacement within the period of this warranty, Fedders Appliances replacement parts shall be used and will be warranted only for the period remaining on the original warranty.

Exceptions

The above Limited Warranties do not cover failure to function caused by damage to the unit while in your possession (other than damage caused by defect or malfunction), or by its improper installation, or by unreasonable use of the unit, including without limitation, failure to provide reasonable and necessary maintenance or to follow the written Installation and Operating Instructions. If the unit is put to commercial, business, rental, or other use or application other than for consumer use, we make no warranties, express or implied, including, but not limited to, any implied warranty of merchantability or fitness for particular use or purpose.

THE REMEDIES PROVIDED FOR IN THE ABOVE EXPRESS WARRANTY ARE THE SOLE AND EXCLUSIVE REMEDIES THEREFOR, NO OTHER EXPRESS WARRANTIES ARE MADE ALL IMPLIED WARRANTIES, INCLUDING BUT NOT LIMITED TO ANY IMPLIED WARRANTY OF MERCHANTABILITY OR FITNESS FOR A PARTICULAR USE OR PURPOSE, ARE LIMITED IN DURATION TO ONE YEAR FROM THE DATE OF ORIGINAL PURCHASE. IN NO EVENT SHALL FEDDERS APPLIANCES BE LIABLE FOR INDIRECT, INCIDENTAL, OR CONSEQUENTIAL DAMAGES, EVEN IF ADVISED IN ADVANCE OF THE POSSIBILITY OF SUCH DAMAGES. NO WARRANTIES, EXPRESS OR IMPLIED, ARE MADE TO ANY BUYER UPON RESALE.

Some states do not allow limitations on how long an implied warranty lasts or do not allow the exclusion or limitation of incidental or consequential damages, so the above limitations or exclusions may not apply to you. This warranty gives you specific legal rights, and you may also have other rights which may vary from state to state.

No warranties are made for units sold outside of the above stated areas. Your distributor or final seller may provide a warranty on units sold outside of these areas.

Instrucciones importantes de seguridad

Cordón con dispositivo de detección de arco eléctrico

El cordón eléctrico proporcionado con este acondicionador de aire viene equipado con un dispositivo de detección de arco eléctrico diseñado para apagar el suministro eléctrico a la unidad cuando detecta una condición de falla por arco eléctrico. Una falla por arco eléctrico es una descarga eléctrica accidental cuando los artefactos o cables eléctricos están dañados, son antiguos o no se han usado de manera adecuada. Una falla por arco eléctrico puede ser peligrosa si no se detecta a tiempo.

⚠ ADVERTENCIA ⚠

- No retire o modifique este enchufe
- No lo utilice como un interruptor de encendido/apagado
- No lo use en el exterior
- No coloque muebles contra o sobre el cordón eléctrico. Esto puede disparar el interruptor de prueba y/o dañar el cordón, además de crear una condición potencial de arco eléctrico
- No intente reparar el cordón. Si necesita reemplazar el cordón, llame a un técnico de servicio autorizado
- El dispositivo de detección de arco eléctrico no es un interruptor de falla de conexión a tierra y no se debe usar como tal
- El dispositivo de detección de arco eléctrico contiene un tablero de circuitos electrónico y no se debe sumergir o exponer al agua

Restablecimiento

Si el dispositivo de detección de arco eléctrico se ha disparado, el botón 'RESET' (Restablecer) se levantará.

Siga los siguientes pasos para restablecer el dispositivo de detección de arco eléctrico:

1. Desenchufe la unidad del tomacorriente
2. Oprima el botón 'RESET' (Restablecer)
3. Enchufe la unidad nuevamente en el tomacorriente
4. Verifique que llega energía eléctrica a la unidad

Pruebas

Realice pruebas del dispositivo de detección de arco eléctrico una vez al mes, después de cada tormenta eléctrica grande, o si se ha interrumpido el suministro eléctrico al acondicionador de aire de habitación.

Siga los siguientes pasos para probar el dispositivo de detección de arco eléctrico:

1. Desenchufe la unidad del tomacorriente
2. Oprima el botón 'RESET' (Restablecer)
3. Enchufe la unidad nuevamente en el tomacorriente
4. Oprima el botón de prueba. El dispositivo debe dispararse y el botón 'RESET' (restablecer) debe levantarse.
5. Oprima el botón 'RESET' (Restablecer) nuevamente para activar la unidad

Si la prueba anterior falla, deje de usar el acondicionador de aire y póngase en contacto con servicio al cliente llamando al siguiente número gratuito:

1-800-332-6658 o por correo electrónico a: customerservice@fedders.com

Advertencia

Riesgo de Choque Eléctrico



- Enchufe el aparato solamente en un tomacorriente eléctrico puesto a tierra.
- Con este aparato no use un cordón de extensión ni un adaptador de enchufe.
- No haga funcionar el acondicionador de aire sin el panel delantero.
- El incumplimiento de estas precauciones pueden causar un choque eléctrico, incendio o lesión personal.
- No modifique el cordón ni el enchufe del extremo.

Requisitos importantes para la conexión a tierra

Su unidad funcionará en cualquier circuito de 115 voltios, de 3 patillas (con conexión a tierra) y 60 Hz. No se requiere línea separada, pero es aconsejable no sobrecargar el circuito con artefactos que usan mucha corriente como máquinas de lavar ropa, etc. Para su seguridad, esta unidad está equipada con un enchufe de 3 patillas de conexión a tierra y debe enchufarse en un tomacorriente con la debida conexión a tierra (Figuras 1 y 2).

Si su tomacorriente no es del tipo adecuado, usted tiene la responsabilidad de hacer que se cambien tanto el tomacorriente como los alambres al tipo adecuado.

No corte la tercera patilla de conexión a tierra. No use un adaptador.

Suministro de corriente:

115V, 60HZ
Corriente alterna
monofásica solamente

Tomacorriente que se requiere:

De 3 patillas, tipo conexión a tierra 125V, 15Amp



125V
15A

Tamaño mínimo del alambre:

No. 14 (A.W.G.) de 3 alambres

Use solamente alambre de cobre

Protector del circuito:

Fusible con retardo de tiempo o interruptor de circuito de 15 Amp

Para su seguridad

- No guarde ni use gasolina u otros vapores y líquidos inflamables en la vecindad de este o cualquier otro artefacto. Los vapores emitidos pueden crear un riesgo de incendio o explosión.
- No introduzca objetos en el área de descarga del aire. Esto puede causar daño irreparable a su acondicionador de aire.
- No vierta líquidos de limpieza en el acondicionador de aire pues esto puede causar un malfuncionamiento. Use un paño húmedo para limpiarlo.
- Evite usar solventes fuertes para limpiar el acondicionador de aire.
- Limpie el filtro del acondicionador de aire cada dos semanas para evitar sobrecalentamiento causado por obstrucción del aire.
- No obstruya el área de entrada del aire de su acondicionador, pues esto puede causar sobrecalentamiento, lo cual activará el interruptor de seguridad y apagará el aparato.
- No bloquee la circulación del aire hacia el conducto de ventilación, cuando el acondicionador esté en uso.
- No obstruya el flujo del aire hacia el interior con persianas, cortinas o muebles

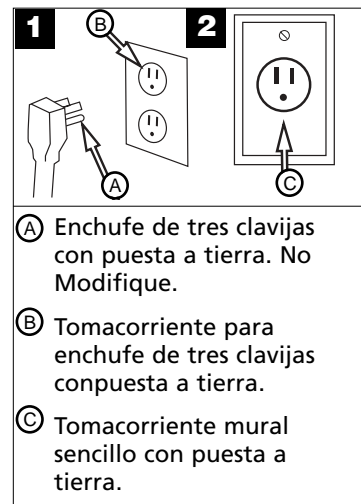

- A Enchufe de tres clavijas con puesta a tierra. No Modifique.
- B Tomacorriente para enchufe de tres clavijas con puesta a tierra.
- C Tomacorriente mural sencillo con puesta a tierra.

Identificación de las piezas del acondicionador de aire portátil

- Panel de control:** Use el panel de control electrónico para ajustar la función, la velocidad del ventilador o el temporizador o para ver y ajustar la temperatura actual de la habitación.
- Salida del aire:** La salida del aire libera el aire del acondicionador a la habitación. Use las rejillas ajustables para dirigir el flujo de aire.
- Manijas:** Use las manijas para mover el acondicionador de aire dentro de la habitación.
- Ruedas:** Le permiten mover el acondicionador de aire de una habitación a otra sin levantarlo.
- Entrada de aire de la habitación:** Lleva el aire de la habitación al interior del acondicionador para enfriarlo, o deshumidificarlo.
- Entrada de aire del sistema:** Lleva el aire exterior al interior del acondicionador para enfriar los componentes internos.
- Puerto de evacuación:** Ventila el aire caliente de los componentes internos al exterior.
- Placa de serie:** Identifica el modelo y el número de serie del acondicionador de aire.
- Válvula de drenaje:** Drena el tanque de condensación interna.
- Cordón eléctrico:** Usa un enchufe de 3 clavijas con puesta a tierra y debe ser enchufado en un tomacorriente debidamente puesto a tierra. **No altere el cordón o el enchufe. No use un cordón de extensión.**

Antes de comenzar

- ⚠ Antes de usar la unidad por la primera vez, lea el manual de instrucciones que contiene información importante sobre su funcionamiento, seguridad, mantenimiento, servicio y garantía.
- ⚠ No encienda un acondicionador de aire dañado.
- ⚠ El ensamblaje y la conexión del acondicionador de aire deben realizarse de acuerdo con las instrucciones. Si no se siguen las instrucciones, se corre el riesgo de invalidar la garantía.
- ⚠ El cordón eléctrico está ubicado en la parte trasera del acondicionador de aire. No use un chupón adaptador o un cordón de extensión. No altere el enchufe. Use solamente un tomacorriente puesto a tierra.
- ⚠ No permita que el acondicionador de aire entre en contacto con agua.
- ⚠ No cubra las rejillas de la salida o entrada de aire del acondicionador.
- ⚠ Para evitar la posibilidad de sufrir lesiones personales, siempre desconecte el suministro eléctrico del acondicionador de aire antes de hacer la instalación o servicio.

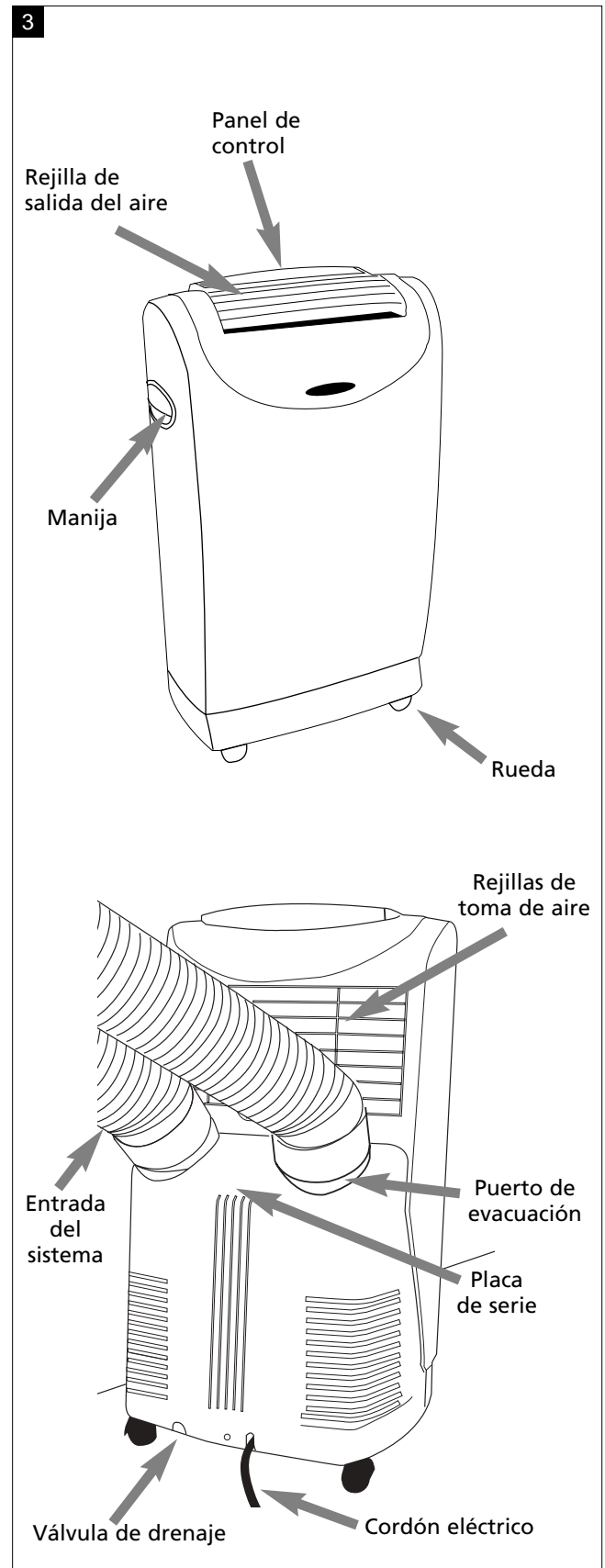

Juego de adaptador de ventana

Juego de adaptador de ventana

Con su acondicionador de aire se incluye, en una caja separada, un juego de piezas de instalación. Antes de deshacerse del material de empaque de su acondicionador, ubique la caja que contiene estas piezas y asegúrese de que no falte ninguna.

Panel de ventana: Se fija a la abertura de la ventana para permitir la renovación del aire para la transferencia de aire del sistema.

Extensiones del panel de la ventana: Extienden el panel de ventana para ajustarlo a ventanas de varias dimensiones.

Adaptadores de tubo: Conecta los tubos de renovación del aire al panel de ventana.

Tornillos: Se incluyen 12 tornillos para instalar el juego de adaptador de ventana. Algunos tornillos pueden estar parcialmente instalados en el panel de la ventana.

Tubos de renovación del aire: Circula el aire entre el acondicionador y el exterior.

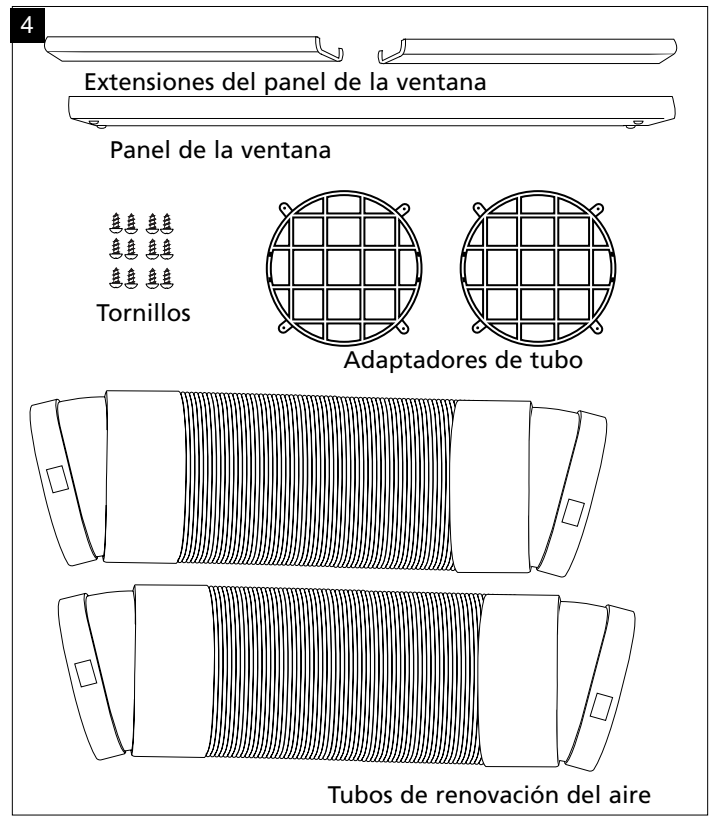

Instrucciones de montaje del juego de adaptador de ventana

1. Inserte los adaptadores de tubo a través de la parte trasera del panel de la ventana.
2. Asegure cada adaptador de tubo con cuatro tornillos a través de la parte delantera del panel de la ventana.
3. Inserte en el panel de la ventana las extensiones del panel. Apriete levemente los tornillos en el panel de la ventana para sujetar las extensiones en su lugar.

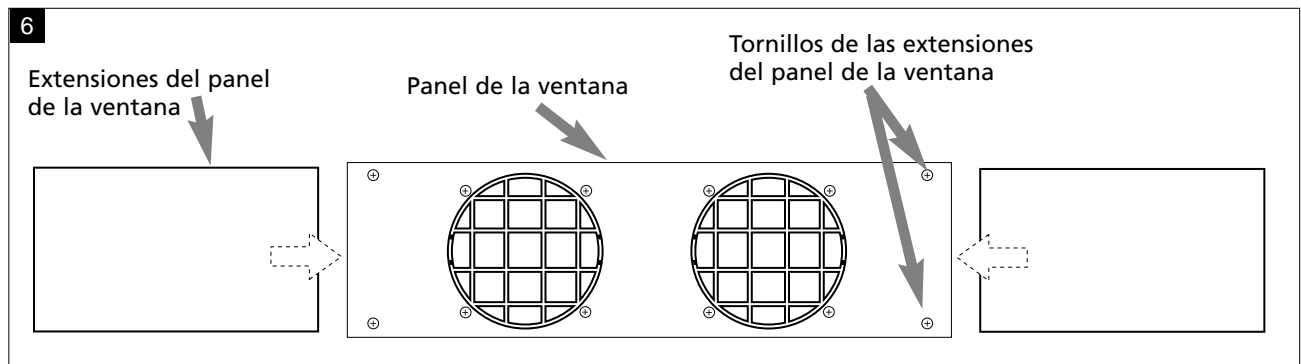
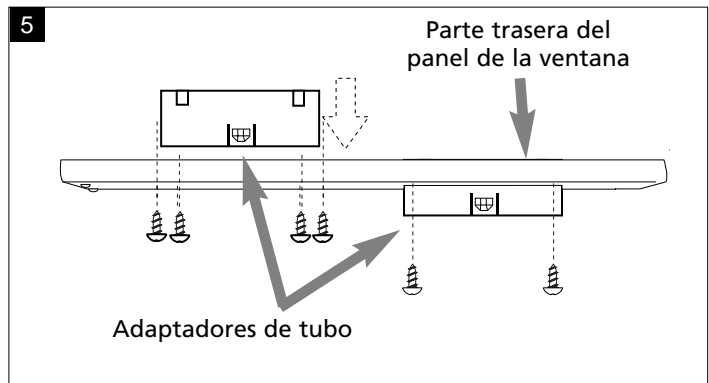

Instalación en la ventana

Instalación del juego de adaptador de ventana

Nota: el juego de adaptador de ventana debe ser instalado y conectado para que el acondicionador de aire funcione en forma debida en el modo 'Cool' (Enfriar). Usted puede retirar el juego de adaptador de ventana cuando use el acondicionador en el modo 'Dehumidify' (Deshumidificar), 'Fan' (Ventilador).

El juego de adaptador de ventana ha sido diseñado para su uso en la mayoría de aplicaciones estándares en ventanas horizontales y verticales. Sin embargo, puede que usted tenga que improvisar/modificar algunos aspectos de los procedimientos de instalación para ciertos tipos de ventanas.

1. Abra la ventana. (fig. A)
2. Coloque el panel con las extensiones en el marco de la ventana y ajuste de acuerdo con el ancho de la ventana. (fig. B)
El juego de adaptador de ventana puede instalarse tanto vertical como horizontalmente. Este tipo de instalación también puede usarse en ventanas de manivela. (fig. E)
3. Apriete los cuatro tornillos del panel de la ventana para asegurar las extensiones del panel.
4. Cierre la ventana. (fig. C)
5. El juego de adaptador de ventana ahora debe calzar firmemente dentro del marco de la ventana. Ahora puede instalar los tubos de renovación del aire. Si tiene problemas para instalar los tubos, usted puede instalarlos antes de instalar el juego de adaptador de ventana.

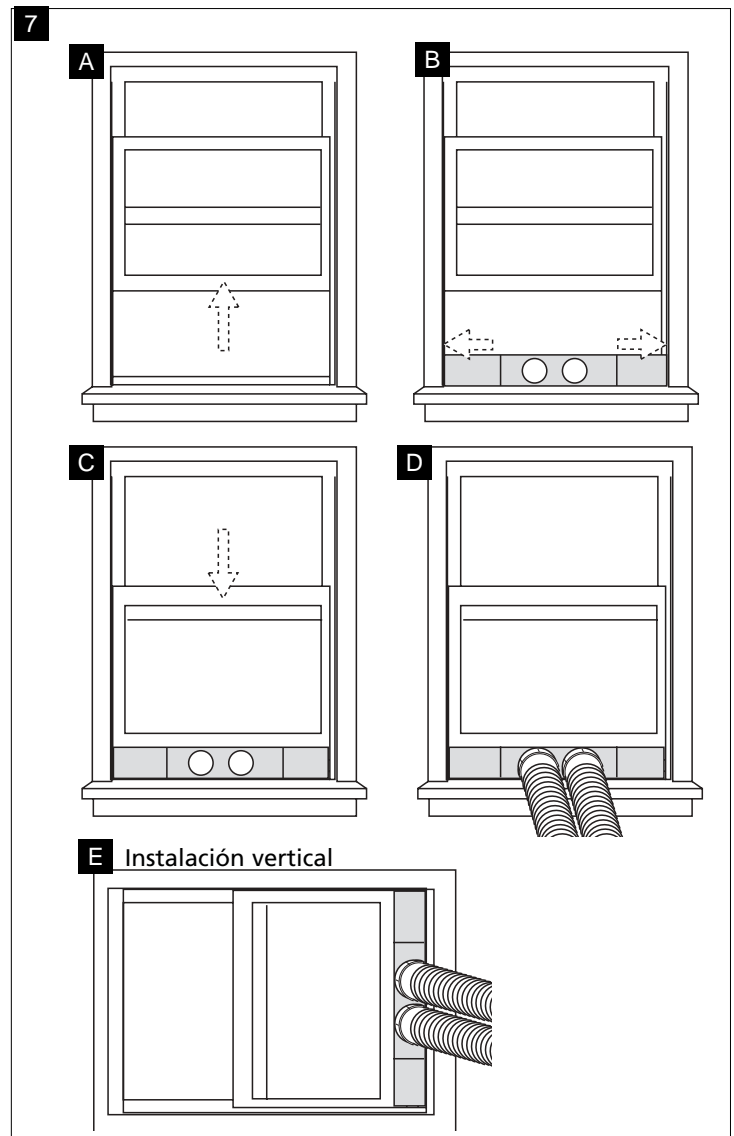

Instalación de los tubos de evacuación del aire en el acondicionador

1. Instale un extremo de los tubos en el juego de adaptador de ventana.
2. Instale el otro extremo en el acondicionador de aire.

Para instalar los tubos, coloque el tubo en el adaptador del tubo y gire hasta que la lengüeta quede en su lugar en el agujero del tubo.

Para retirar los tubos, gire el extremo del tubo hasta que la lengüeta se salga del agujero del tubo y luego tire de él para sacarlo.

No instale los tubos si usa el acondicionador en el modo 'dehumidify'.

Mantenga una distancia de despeje (desde las paredes, muebles, etc.) de por lo menos 10 pulgadas alrededor del acondicionador para permitir la circulación adecuada del aire y evitar que el acondicionador se dañe.

Importante: No estire demasiado el tubo de escape ni le haga vueltas innecesarias.

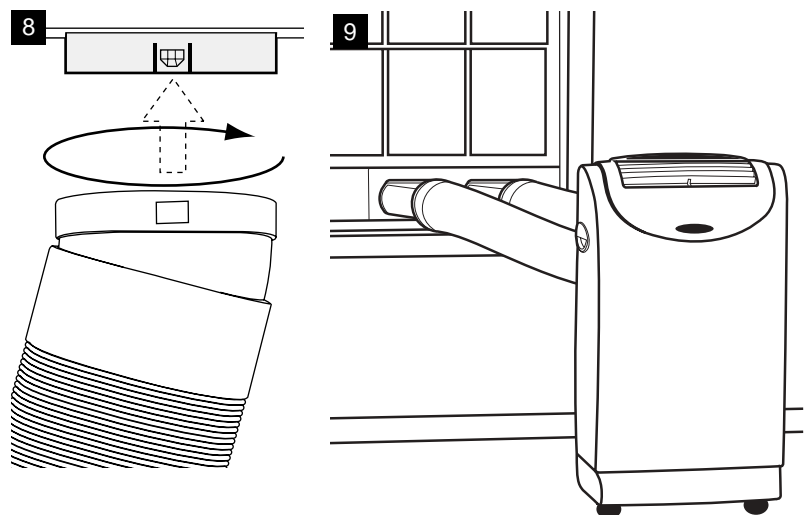

Panel de control

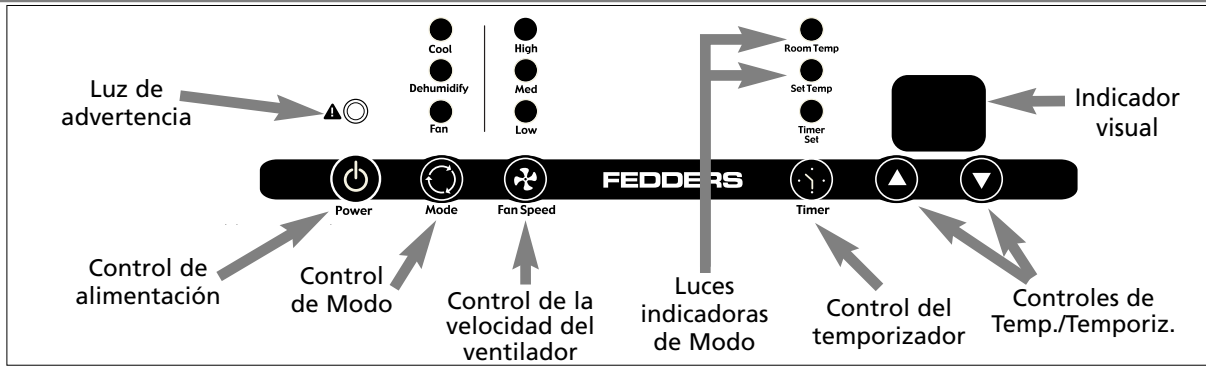

'Power' (Control de alimentación)

Este botón pone en marcha y apaga el acondicionador de aire.

Luz de advertencia

el agua de la condensación se puede acumular dentro del acondicionador. Si se llena el depósito de agua, esta luz se encenderá. **El acondicionador no funcionará hasta que el depósito no haya sido vaciado.** Vea en la sección 'Drenaje del exceso de agua' las instrucciones para desaguar el depósito.

'Mode' (Selector de Modo)

El selector de modo tiene 3 ajustes: 'Cool' (Enfriar), 'Dehumidify' (Deshumidificar) y 'Fan' (Ventilador).

Los ajustes se seleccionan con el botón 'Mode'. Una luz indicará el ajuste que está siendo usado.

Modo 'Cooling' (Enfriar)

Cuando se selecciona el modo Enfriar, la luz indicadora brillará de color verde. Durante este modo el aire es enfriado y el aire caliente es evacuado hacia el exterior a través del tubo de escape. Ajuste la velocidad del ventilador y la temperatura de acuerdo con su nivel de confort deseado. **Nota: Los tubos de renovación del aire deben ventilarse fuera de la habitación cuando use el modo Enfriar.**

Modo 'Dehumidify' (Deshumidificar)

Cuando se selecciona el modo Deshumidificar, la luz indicadora brillará de color naranja. El aire se deshumidifica al pasar por el acondicionador de aire sin estar en el modo de enfriamiento completo. El ventilador funcionará a velocidad media. Esta velocidad no se puede ajustar. **Nota: Los tubos de renovación del aire deben ventilarse dentro de la habitación cuando use el modo Deshumidificar.**

Modo 'Fan' (Ventilador)

Cuando se selecciona el modo Ventilador, la luz indicadora brillará de color amarillo. El aire circulará a través de la habitación sin enfriamiento. **Nota: El acondicionador no necesita evacuación del aire en el modo Ventilador.**

Control 'Fan Speed' (Velocidad del ventilador)

El control de la velocidad del ventilador tiene 3 ajustes: Alto, Mediano y Bajo.

Control 'Timer' (Temporizador)

'Auto turn off' (Parada automática):

Cuando el acondicionador de aire está en el modo ventilador, oprima el botón del temporizador para seleccionar el número de horas que desea que el acondicionador permanezca en acondicionamiento de aire hasta que se apague automáticamente.

'Auto turn on' (Puesta en marcha automática):

Con el aparato apagado, oprima el botón del temporizador para seleccionar el número de horas que usted desea que transcurran antes de que el aparato se ponga en marcha automáticamente en el modo de acondicionamiento de aire.

Controles de ajuste 'Temp/Timer' (Temperatura/Temporizador)

Se usan para ajustar el temporizador y el termostato.

El ajuste implícito es temperatura ambiente.

En el modo de enfriamiento, cuando se oprime el botón "+" o "-" se despliega la temperatura programada y la misma puede ser ajustada. Después de 15 segundos, el indicador visual volverá a desplegar la temperatura ambiente. La temperatura sólo se puede ajustar en los modos Enfriar y Calefacción.

Nota: Si se oprimen simultáneamente ambos botones, el indicador digital cambiará entre grados Celsius y Fahrenheit.

Antes de encender el acondicionador de aire

1. Seleccione una ubicación adecuada asegurándose de que la superficie esté nivelada, que no haya obstrucciones y que haya un tomacorriente accesible.
2. Instale el juego de adaptador de ventana como se describe en la sección de instalación.
Nota: Se requiere el uso del juego de adaptador de ventana sólo para el modo Enfriar.
3. Enchufe el acondicionador a un tomacorriente puesto a tierra. No use un cordón de extensión.

Instrucciones de funcionamiento

Aire acondicionado/Modo 'Cool' (Enfriar)

1. Instale el juego de adaptador de ventana y los tubos al acondicionador de aire.
2. Oprima el botón 'On/Off' para encender el acondicionador de aire. El acondicionador se encenderá y mostrará la temperatura de la habitación.
3. Oprima el botón 'Mode' (Modo) hasta que la luz indicadora verde se encienda.
4. Oprima los botones 'Temp/Timer Set' (Ajuste de Temp./Temporiz.) para programar la temperatura deseada. Mientras ajusta la temperatura, la luz indicadora 'Set Temperature' (Ajuste de Temperatura) se encenderá y el indicador visual mostrará la temperatura programada. Después de terminar de ajustar la temperatura, el indicador visual mostrará nuevamente la temperatura de la habitación y la luz indicadora 'Room Temp' (Temp. de la Habitación) se encenderá.
5. Oprima el botón 'Fan Speed' (Velocidad del Ventilador) para programar el ajuste deseado: 'High' (Alto), 'Med' (Mediano) y 'Low' (Bajo). La luz indicadora de la velocidad del ventilador correspondiente se encenderá.
6. Es posible que se acumule agua de condensación dentro del acondicionador. Si el depósito de agua interno se llena, la luz de advertencia se encenderá y el acondicionador de aire dejará de funcionar hasta que se vacíe el depósito. Ver la sección "Drenaje del Exceso de Agua" para obtener instrucciones sobre cómo vaciar el depósito.
7. Una vez que la habitación alcance la temperatura programada, el compresor se apagará y el ventilador continuará funcionando.

Modo 'Dehumidify' (Deshumidificar)

1. Oprima el botón 'On/Off' para encender el acondicionador de aire. El acondicionador se encenderá y mostrará la temperatura de la habitación.
2. Oprima el botón de Modo hasta que la luz anaranjada se encienda sobre la palabra 'Dehumidify'.
3. Es posible que se acumule agua condensada dentro del acondicionador. Si el depósito de agua interno se llena, la luz de advertencia se encenderá y el acondicionador de aire dejará de funcionar hasta que se vacíe el depósito. Ver la sección "Drenaje del Exceso de Agua".
4. El ventilador funcionará en el ajuste de velocidad 'Med' (Mediano). La velocidad del ventilador no se puede ajustar en el modo 'Dehumidify' (Deshumidificar).

Modo 'Fan' (Ventilador)

1. Oprima el botón 'On/Off' para encender el acondicionador de aire. El acondicionador se encenderá y mostrará la temperatura de la habitación.
2. Oprima el botón 'Mode' (Modo) hasta que la luz indicadora amarilla se encienda.
3. Oprima el botón 'Fan Speed' (Velocidad del Ventilador) para programar el ajuste deseado: 'High' (Alto), 'Med' (Mediano) y 'Low' (Bajo). La luz indicadora de la velocidad del ventilador correspondiente se encenderá.
4. El acondicionador de aire funcionará de manera continua cuando se encuentre en el modo 'Fan' (Ventilador).

Temporizador

El temporizador puede ajustarse para encender o apagar el acondicionador de aire. Se puede ajustar el temporizador para funcionar entre 1 y 12 horas.

Para apagar el acondicionador de aire automáticamente:

1. Oprima el botón del temporizador mientras el acondicionador esté funcionando en el modo deseado.
2. Use los botones 'Temp/Timer Set' (Ajuste de Temp./Temporiz.) para programar la cantidad de horas que desea que el acondicionador funcione antes de apagarse automáticamente. Después de terminar de ajustar el temporizador, el indicador visual mostrará nuevamente la temperatura de la habitación y la luz indicadora 'Room Temp' (Temp. de la Habitación) se encenderá. La luz indicadora del temporizador destellará una vez que esté programado. Para apagar el temporizador, oprima el botón del temporizador.

Para encender el acondicionador automáticamente:

1. Programe el modo deseado mientras el acondicionador de aire esté encendido y luego apáguelo.
2. Oprima el botón del temporizador para programar la cantidad de horas que desea que el acondicionador permanezca apagado antes de encenderse automáticamente. La luz indicadora del temporizador destellará una vez que esté programado. El indicador visual mostrará la cantidad de horas que el acondicionador de aire permanecerá apagado antes de encenderse. Para apagar el temporizador, oprima el botón del temporizador.

Mantenimiento

Limpeza y mantenimiento

- El acondicionador tiene un filtro de aire que debe limpiarse cada dos semanas y colocarse de nuevo en el acondicionador una vez que esté completamente seco.
- La rejilla de salida del aire debe limpiarse con un paño o una esponja, agua tibia y un detergente suave.
- Cuando limpie el acondicionador, nunca use agua caliente, blanqueador, gasolina, ácidos, líquidos de limpieza o una escobilla. Esto puede dañar el gabinete y el área de descarga del aire.
- No lave el acondicionador de aire con un tubo.

Limpeza del filtro de aire

1. APAGUE el acondicionador de aire.
2. Para retirar el filtro de aire, sujételo de la parte inferior y remuévalo hacia arriba y hacia afuera.
3. Lávelo con agua caliente enjabonada, enjuáguelo y sacúdalo para secarlo.
4. Instálelo de nuevo en su lugar, asegurándose de que el lado frontal quede mirando hacia usted.
5. Para secar bien el filtro, haga funcionar la unidad durante unos minutos en modo Ventilador. Recuerde que sólo un filtro limpio hará funcionar su unidad correctamente y dará siempre el servicio más eficiente en todas sus funciones.

⚠ Advertencia: Antes de limpiar o reparar esta unidad, se recomienda desconectarla del tomacorriente.

Drenaje del exceso de agua

El agua de condensación se puede acumular dentro del acondicionador de aire. Si se llena el depósito interno, se encenderá la Luz de Advertencia y el acondicionador dejará de funcionar hasta que se drene el agua del depósito.

Para comenzar, desenchufe el acondicionador. Luego, drene el exceso de agua del depósito colocando un recipiente debajo de la válvula de drenaje, retire el tapón de drenaje y deje que el agua escurra hacia el recipiente.

Cuando se termine de drenar el agua, coloque nuevamente el tapón de drenaje y retire el recipiente con agua. Haga funcionar el acondicionador de aire en modo Ventilador para secar el interior del aparato.

Siempre drene el agua del acondicionador de aire antes de guardarlo.

Control remoto del acondicionador de aire

Las funciones trabajan igual que los controles manuales de su acondicionador de aire.

Pilas: Retire al tapa en la parte trasera del control remoto e inserte las pilas con los polos (+) y (-) en la dirección correcta.



ATENCIÓN

- Use solamente pilas AAA o IEC R03 de 1,5V.
- No intente recargar las pilas suministradas.
- Todas las pilas deben ser reemplazadas a un mismo tiempo.
- No incinere las pilas pues pueden explotar.
- No mezcle pilas antiguas y nuevas.
- No instale las pilas con la polaridad (+/-) inversa.
- No mezcle pilas alcalinas, standard (carbón-zinc), con pilas recargables (níquel-cadmio).
- Mantenga fuera del alcance de los niños pequeños las pilas y otros artículos que puedan ser tragados. Póngase inmediatamente en contacto con un médico si un niño pequeño se traga un objeto.

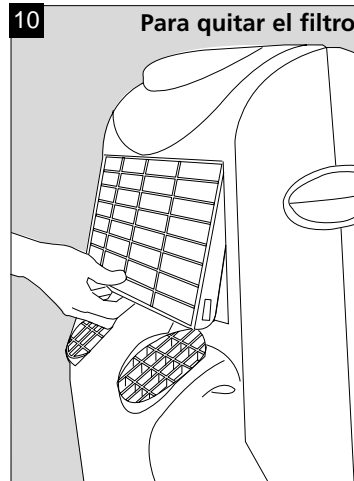

El uso y mantenimiento adecuados del acondicionador de air prolongará la vida útil de la unidad. Se recomienda inspeccionar y limpiar anualmente el serpentín y los pasajes para agua de condensación. El cliente deberá cubrir los gastos de inspección anual.

⚠ ATENCIÓN ⚠

El no mantener limpio el filtro podría resultar en baja circulación del aire. NUNCA haga funcionar la unidad sin el filtro ya que puede quedar inutilizable.

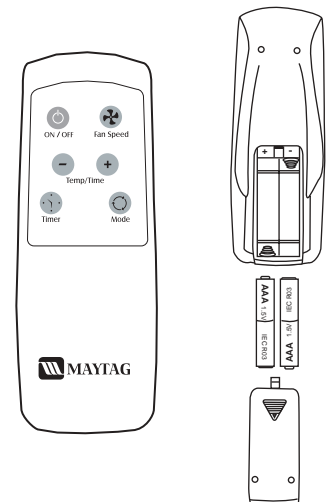
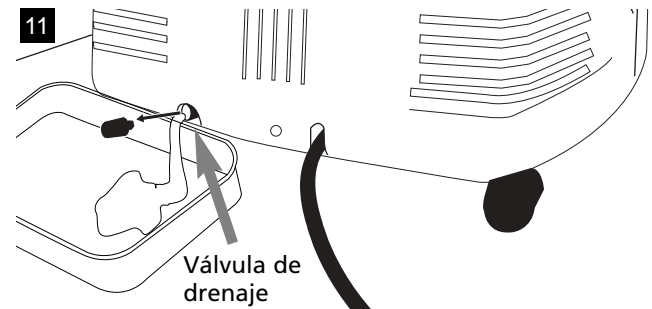

Cómo obtener piezas o servicio bajo garantía

El servicio para su unidad será proporcionado por CareCo, que tiene talleres de servicio independientes en todo el país.

Nota: Antes de solicitar servicio, lea cuidadosamente los folletos sobre las instrucciones de instalación y funcionamiento. Si todavía necesita servicio:

1. Llame a un proveedor de servicio autorizado de CareCo y dígame su número de modelo, número de serie, fecha de compra y cuál es su problema. El servicio se proporcionará durante las horas normales de oficina. Póngase en contacto con su distribuidor para obtener el nombre de un proveedor de servicio si no lo sabe.
2. Si su distribuidor no le puede dar el nombre de un proveedor de servicio o si necesita otro tipo de asistencia, llame gratuitamente al siguiente número para solicitar el nombre de un proveedor de servicio autorizado o de un distribuidor de piezas autorizado:

1-800-332-6658

o puede escribir a:

CareCo, Service Department

415 W. Wabash Ave., P.O. Box 200

Effingham, IL 62401 EE.UU.

Prueba de la fecha de compra

Es responsabilidad del consumidor establecer la fecha de la compra original para los fines de la garantía. Recomendamos que se guarde con este propósito la factura, el cheque cancelado u otra prueba de pago.

Para ubicar el Centro de Servicio más cercano, llame al 800-332-6658.

Para los modelos instalados en Norteamérica – Si se requieren piezas o servicio

Primero, haga las revisiones recomendadas. Si aun así se requieren piezas o servicio, consulte la sección “Como obtener las piezas o servicio bajo la garantía” en esta página. Por favor tenga a mano el número de modelo y de serie cuando llame.

Para los modelos instalados fuera de Norteamérica

El fabricante no ofrece una garantía expresa o implícita para los modelos instalados fuera de Norteamérica. Consulte a su proveedor local los términos de cualquier garantía que ofrezca el importador.

Garantía

Dentro de los 48 estados contiguos de los Estados Unidos, de Hawaii, distrito de Columbia, Puerto Rico y Canadá

Garantía completa (un año) para piezas y mano de obra

Durante el primer año después de la fecha de compra original, Fedders Appliances, por medio de una red de proveedores de servicio, garantiza al comprador o a los usuarios subsiguientes la reparación o el reemplazo de cualquier pieza con defectos en el material o la mano de obra debidos al uso normal cuando el dueño lleva y recoge la unidad de nuestros servicios autorizados. Si se solicita, se puede dar servicio a domicilio, recoger la unidad, volverla a dejar y reinstalarla, pero todo esto se hará bajo la responsabilidad del dueño.

Garantía limitada (del segundo al quinto año)

Sistema sellado

Si cualquier parte del sistema de refrigeración sellado (que consta del compresor, evaporador, condensador y la tubería de conexión refrigerante) fallara debido a un defecto en el material o la mano de obra (incluyendo la carga del refrigerante) dentro del segundo hasta el quinto año desde la fecha de compra, Fedders Appliances, por medio de una red de proveedores de servicio, reparará o reemplazará dicha parte, incluyendo la mano de obra, sin costo para el dueño si la unidad es entregada y recogida por el dueño de uno de nuestros centros de servicio autorizados. Si se solicita, se puede proporcionar servicio a domicilio, recoger la unidad, volverla a dejar y reinstalarla, pero todo esto se hará bajo la responsabilidad del dueño.

Nota: En el caso de que se requieran piezas de repuesto dentro del período de esta garantía, se usarán las piezas de Fedders Appliances, las cuales estarán garantizadas solamente por el período que quede de la garantía original.

Excepciones

La garantía limitada anterior no cubre fallas en el funcionamiento debidos a daños en la unidad mientras estaba en su posesión (excepto los daños debidos a defectos o mal funcionamiento) o por haber sido mal instalada, o por uso no razonable, incluyendo, sin limitarse, a no realizar mantenimiento razonable y necesario, ni seguir las instrucciones escritas sobre la instalación y operación. Si la unidad se destina a uso comercial, de negocios, para alquiler u otro uso o aplicación que no sea uso personal, no ofrecemos ninguna garantía expresa o implícita, incluyendo, pero sin limitarse, a cualquier garantía de comercialización para cualquier uso o fin particular específico.

LOS EFECTOS REMEDIADORES PROPORCIONADOS EN LA GARANTÍA EXPRESA ANTERIOR SON ÚNICOS Y EXCLUYENTES. POR LO TANTO, NO SE HACE NINGUNA OTRA GARANTÍA EXPRESA. TODAS LAS GARANTÍAS IMPLÍCITAS, INCLUYENDO, PERO SIN LIMITARSE, A CUALQUIER GARANTÍA IMPLÍCITA DE COMERCIALIZACIÓN O ADECUACIÓN PARA UN USO O FIN PARTICULAR, SE LIMITAN A UN AÑO DE DURACIÓN A PARTIR DE LA FECHA DE COMPRA ORIGINAL. EN NINGÚN CASO, FEDDERS APPLIANCES SERÁ RESPONSABLE POR DAÑOS INDIRECTOS, INCIDENTALES O CIRCUNSTANCIALES, INCLUSO SI SE LE ADVIERTE DE ANTEMANO SOBRE LA POSIBILIDAD DE DICHOS DAÑOS. NO SE OFRECE NINGUNA GARANTÍA, EXPRESA O IMPLÍCITA, A NINGÚN COMPRADOR SOBRE LA REVENTA.

Algunos estados no permiten limitaciones en la duración de una garantía implícita ni exclusiones o limitaciones de los daños incidentales o circunstanciales, de modo que las limitaciones o exclusiones anteriores pueden no aplicarse en su caso. Esta garantía le da derechos legales específicos y también puede tener otros derechos que pueden variar de un estado a otro.

No se da ninguna garantía para las unidades vendidas fuera de las zonas antes mencionadas. Es posible que su distribuidor o vendedor ofrezca una garantía en las unidades vendidas fuera de dichas zonas.

Directives de sécurité importantes

Cordon électrique avec dispositif de détection d'arc

Le cordon électrique fourni avec ce climatiseur comporte un dispositif de détection d'arc électrique conçu pour couper l'alimentation de l'appareil quand une formation d'arc est détectée. L'arc est le résultat d'une décharge électrique involontaire qui a lieu lorsque des produits ou des fils électriques sont endommagés, détériorés ou mal utilisés. La formation d'arc peut être dangereuse si elle n'est pas détectée.

AVERTISSEMENT

- **N'enlevez pas** cette fiche et ne la modifiez pas.
- **Ne l'utilisez pas** comme interrupteur.
- **Ne l'utilisez pas** à l'extérieur.
- **Ne poussez pas** les meubles contre le cordon électrique ou ne les mettez pas sur ce cordon. Ceci peut déclencher le commutateur de test ou endommager le cordon et par conséquent entraîner une formation d'arc.
- **N'essayez pas** de réparer le cordon. S'il faut remplacer le cordon, faites appel à un réparateur autorisé.
- Le dispositif de détection d'arc n'est pas un disjoncteur et il ne faut pas l'utiliser comme tel.
- Le dispositif de détection d'arc contient une carte de circuit imprimé qui ne doit pas être exposée à l'eau.

Réarmement

Si le dispositif de détection d'arc se déclenche, le bouton de réarmement sort.

Suivez ces étapes pour réarmer le dispositif de détection d'arc :

1. Débranchez l'appareil.
2. Appuyez sur le bouton de réarmement.
3. Rebranchez l'appareil.
4. Vérifiez si l'appareil est alimenté en courant.

Tests

Vous devez tester le cordon électrique équipé du dispositif de détection d'arc, une fois par mois ou après chaque orage électrique, ou si l'alimentation du climatiseur a été coupée.

Suivez ces étapes pour tester le dispositif de détection d'arc :

1. Débranchez l'appareil.
2. Appuyez sur le bouton de réarmement.
3. Rebranchez l'appareil.
4. Appuyez sur le bouton d'essai. Un déclenchement de l'appareil devrait avoir lieu et le bouton de réarmement devrait sortir.
5. Appuyez à nouveau sur le bouton de réarmement.

Si ce test ne donne pas le bon résultat, n'utilisez plus le climatiseur et prenez contact avec le service à la clientèle en composant le numéro sans frais suivant :

1-800-332-6658

ou envoyez un courriel à :

customerservice@fedders.com

Avertissement

Risque de choc électrique



- Brancher l'appareil uniquement sur une prise de courant électrique reliée à la terre.
- Ne pas utiliser avec cet appareil un câble de rallonge ou un adaptateur de fiche.
- Ne pas faire fonctionner cet appareil lorsque le filtre à air est enlevé.
- Le non-respect de ces précautions peut entraîner choc électrique, incendie ou blessures.
- Ne pas modifier le cordon d'alimentation ou la fiche de branchement. N'enlever aucune étiquette d'avertissement fixée sur le cordon d'alimentation.

Liaison à la terre – Exigences importantes

- Pour la protection des utilisateurs contre les risques de choc électrique, le climatiseur comporte un cordon d'alimentation muni d'une fiche de branchement à trois broches (liaison à la terre) qu'on doit brancher sur une prise de courant murale à trois alvéoles convenablement reliée à la terre. Pour un modèle dont la demande de courant est de 7,5 A ou moins, utiliser une prise de courant murale reliée à la terre de même configuration que la fiche de branchement.
- Pour un modèle dont la demande de courant est supérieure à 7,5 A, utiliser une prise de courant simple avec liaison à la terre, de même configuration que la fiche de branchement.

Alimentation électrique:

115V, 60HZ

c. a. seulement monophasé

Prise d'alimentation:

Prise avec mise à la terre

3 trous 125V, 15A



Calibre de fil minimum:

#14 A.W.G.

3 conducteurs,

fil de cuivre seulement

Protection du circuit:

Fusible temporisé
ou disjoncteur 15A

Mesures de sécurité additionnelles



- Ne jamais remiser ou utiliser d'essence ou autre produit inflammable liquide ou gazeux au voisinage des appareils ou de tout autre appareil ménager. Les vapeurs émises pourraient entraîner un risque d'incendie ou d'explosion.
- N'introduire aucun objet dans la zone de décharge de l'air; ceci pourrait provoquer une détérioration non réparable de l'appareil.
- Ne verser aucun liquide sur le climatiseur; ceci pourrait entraîner une anomalie de fonctionnement. Pour le nettoyage de l'appareil, utiliser un chiffon humide.
- Lors du nettoyage du climatiseur, éviter d'employer un solvant énergétique.
- Pour éviter une obstruction et un échauffement excessif, nettoyer le filtre du climatiseur à intervalles de deux semaines.
- Veiller à ne pas obstruer les entrées d'air du climatiseur; ceci provoquerait un échauffement excessif et le déclenchement des dispositifs de sécurité qui provoquent l'arrêt de l'appareil.
- Ne pas bloquer la circulation de l'air vers les claires-voies extérieures de la caisse.
- Ne pas bloquer la circulation de l'air au voisinage de l'appareil, à l'intérieur (stores, rideaux, meubles), ou à l'extérieur (arbustes, enceintes ou autre bâtiment).

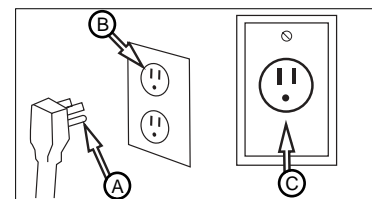

- Ⓐ Fiche de branchement à trois broches (liaison à la terre). Ne pas modifier la fiche de branchement.
- Ⓑ Prises de courant murales à trois alvéoles (liaison à la terre).
- Ⓒ Prise de courant murale simple avec liaison à la terre.

Description des pièces du climatiseur mobile

Tableau de commande : Utilisez le tableau de commande électronique pour sélectionner le mode et la vitesse de ventilateur, et pour régler la minuterie ou observer la température ambiante et la température programmée.

Sortie d'air : La sortie d'air permet de répartir l'air traité dans l'appareil, dans la pièce. Utilisez les persiennes réglables pour diriger le mouvement de l'air.

Poignées : Utilisez les poignées pour faciliter le déplacement de l'appareil dans la pièce.

Roulettes : Elles vous permettent de déplacer l'appareil d'une pièce à une autre sans avoir à le soulever.

Entrée d'air : L'air de la pièce est admis dans l'appareil par cette entrée pour être refroidi ou déshumidifié.

Admission d'air du système : De l'air en provenance de l'extérieur est acheminé vers l'appareil pour refroidir les éléments internes.

Évacuation : Elle permet à l'air réchauffé par les éléments internes d'être évacué à l'extérieur.

Plaque signalétique : Cette plaque fournit le numéro de modèle et le numéro de série.

Robinet de vidange : Il est prévu pour vider le réservoir d'eau de condensation.

Cordon d'alimentation : Ce cordon comporte une fiche à 3 broches, mise à la terre. Cette fiche doit être branchée dans une prise correctement mise à la terre. **Ne modifiez pas le cordon ni sa fiche. N'utilisez pas de cordon prolongateur.**

Avant de commencer

- ⚠ Lisez le manuel d'instructions avant de faire fonctionner l'appareil pour la première fois. Ce manuel contient des renseignements importants sur l'utilisation et l'entretien de l'appareil, la sécurité, la garantie, ainsi que sur le service après-vente.
- ⚠ Ne mettez pas en marche un appareil endommagé. L'assemblage et le raccordement de l'appareil doivent être exécutés selon les instructions. Sinon, la garantie risque d'être rendue nulle et non avenue.
- ⚠ Le cordon d'alimentation est situé à l'arrière de l'appareil. N'utilisez pas d'adaptateur de fiche ni de cordons prolongateurs. Ne modifiez pas la fiche. Utilisez seulement une prise de courant mise à la terre.
- ⚠ Faites en sorte que l'appareil ne soit pas exposé à de l'eau.
- ⚠ Ne couvrez pas les persiennes de sortie d'air, ni celles d'admission d'air de l'appareil.
- ⚠ Pour éviter de vous blesser, débranchez toujours l'appareil avant de l'installer ou d'y faire de l'entretien.

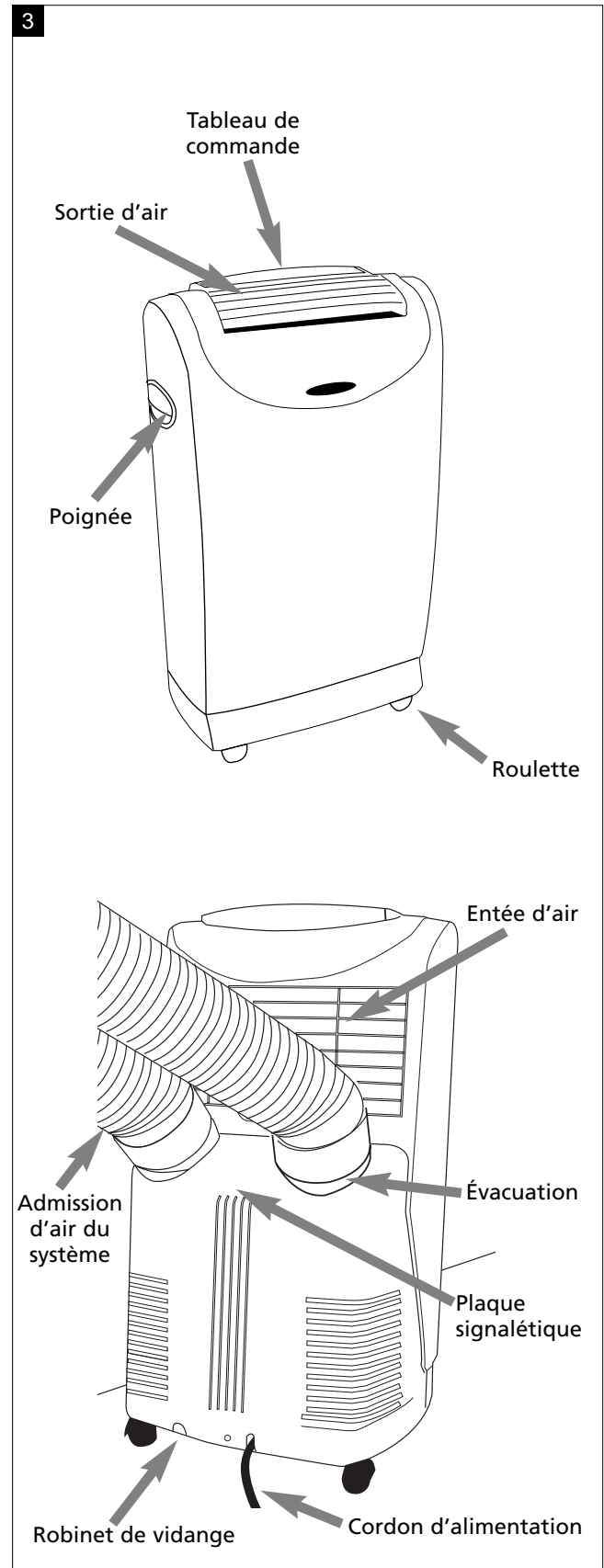

Ensemble adaptateur pour fenêtre

Ensemble adaptateur pour fenêtre

Un ensemble de pièces d'installation est fourni avec votre appareil dans un cartonnage séparé. Avant de jeter l'emballage de l'appareil, repérez celui qui contient ces pièces et assurez-vous qu'aucune pièce ne manque.

Panneau de fenêtre : Il s'installe dans l'ouverture de la fenêtre qui permet l'échange de l'air pour le transfert de l'air du système.

Rallonges du panneau de fenêtre : Déployez le panneau de fenêtre selon la dimension de la fenêtre.

Adaptateurs de tube : Ils permettent de raccorder les tubes d'échange d'air au panneau de fenêtre.

Vis : 12 vis sont comprises pour le montage de l'ensemble adaptateur pour fenêtre. Certaines vis peuvent déjà se trouver non serrées sur le panneau de fenêtre.

Tubes d'échange d'air : Ces tubes sont prévus pour permettre le mouvement de l'air entre l'appareil et l'extérieur.

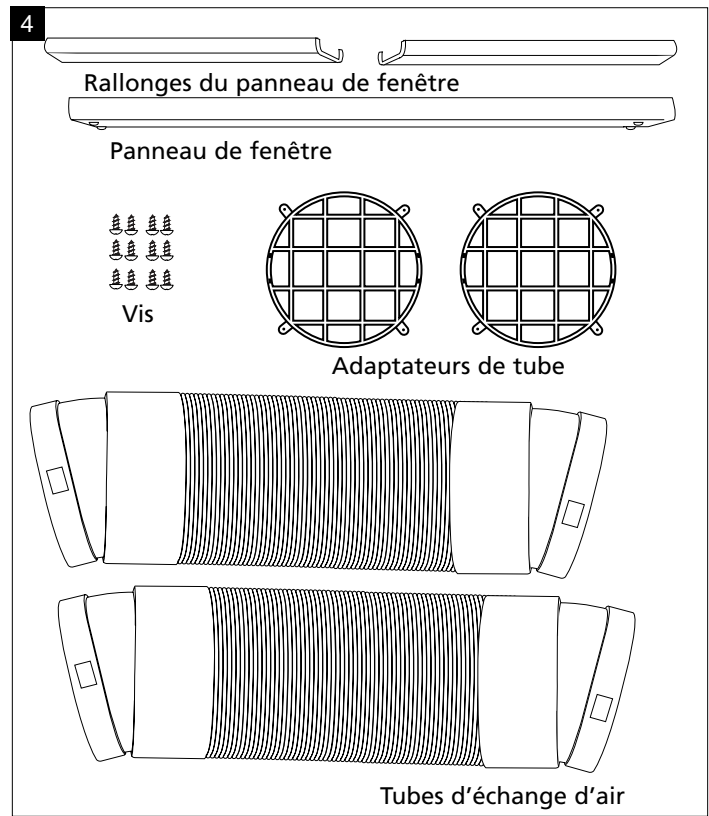

Instructions pour le montage de l'ensemble adaptateur pour fenêtre

1. Insérez les adaptateurs de tube dans la partie arrière du panneau de fenêtre.
2. Fixez chaque adaptateur de tube avec quatre vis insérées dans le devant du panneau de fenêtre.
3. Insérez les rallonges du panneau de fenêtre dans le panneau de fenêtre. Serrez légèrement les vis dans le panneau de fenêtre pour maintenir les rallonges en position.

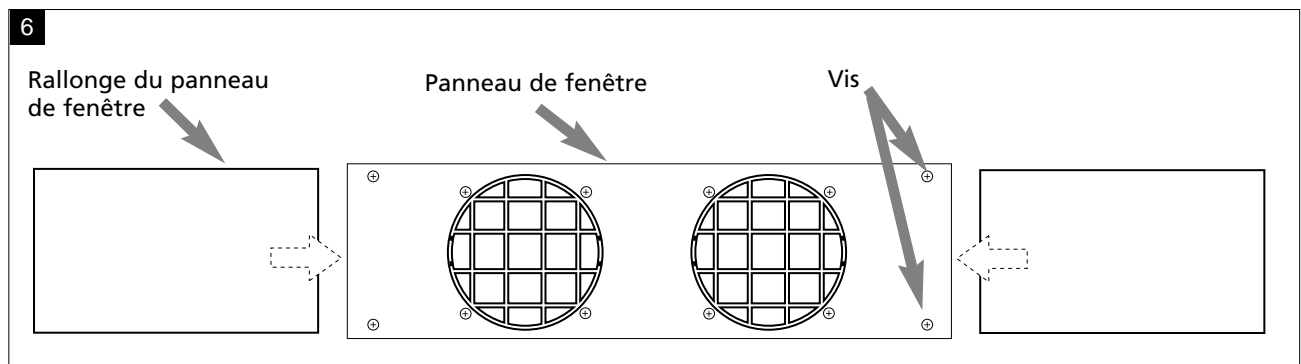
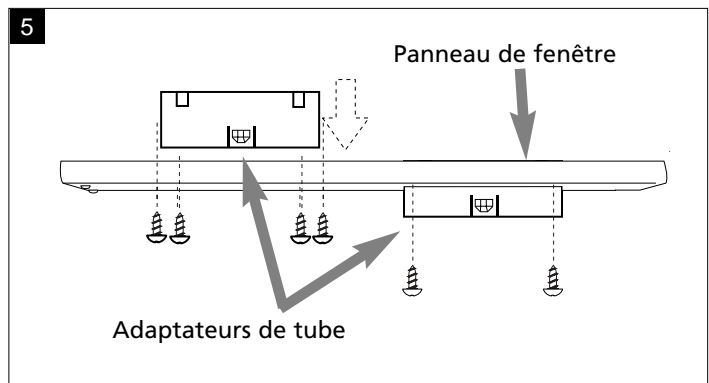

Installation de l'ensemble adaptateur pour fenêtre

Remarque : L'ensemble adaptateur pour fenêtre doit être installé et connecté pour que le climatiseur fonctionne correctement en mode de refroidissement. Vous pouvez enlever l'ensemble adaptateur pour fenêtre quand l'appareil est utilisé en mode de chauffage, de déshumidification ou en mode ventilateur.

Votre ensemble adaptateur pour fenêtre a été conçu afin qu'il convienne à la plupart des fenêtres horizontales et verticales. Cependant, il peut être nécessaire que vous modifiiez quelques aspects du montage pour certains types de fenêtre.

1. Ouvrez la fenêtre (fig. A).
2. Placez le panneau de fenêtre avec les rallonges dans le cadre de la fenêtre et ajustez l'ensemble selon la fenêtre (fig. B).
L'ensemble adaptateur pour fenêtre peut être installé à l'horizontale ou à la verticale. Cette installation convient aussi aux fenêtres à manivelle (fig. E).
3. Serrez les quatre vis du panneau de fenêtre pour fixer les rallonges.
4. Fermez la fenêtre (fig. C).
5. L'ensemble adaptateur pour fenêtre doit maintenant se trouver bien adapté dans le cadre de la fenêtre et vous pouvez alors installer les tubes d'échange d'air. Si vous avez des difficultés à installer ces tubes, vous pouvez les monter avant d'installer l'ensemble adaptateur pour fenêtre.

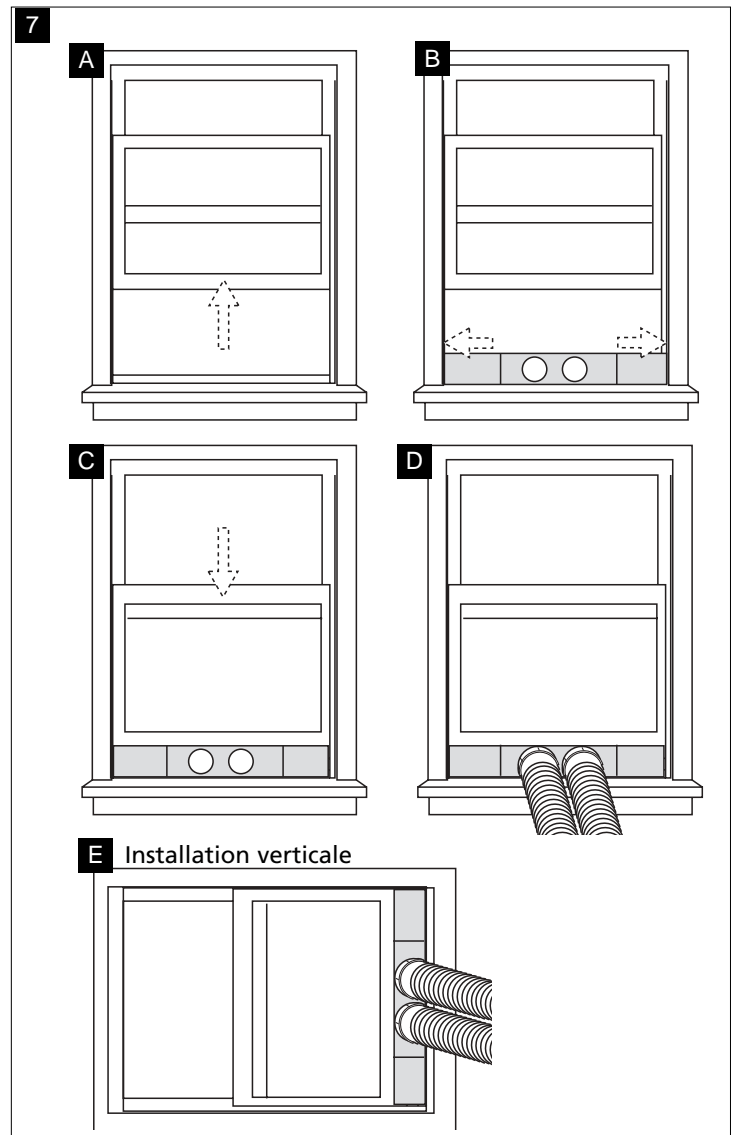

Fixation des tubes d'échange d'air au climatiseur

1. Fixez les tubes à l'ensemble adaptateur pour fenêtre.
2. Fixez l'autre extrémité au climatiseur.

Pour fixer les tubes, mettez-les sur les adaptateurs et tournez-les jusqu'à ce que le tenon se retrouve dans le trou de l'extrémité des tubes.

Pour enlever les tubes, tournez leur extrémité jusqu'à ce que le tenon se trouve hors du trou, puis tirez l'extrémité des tubes vers vous.

Ne fixez pas les tubes si vous utilisez l'appareil en mode de déshumidification ou en mode de chauffage.

Gardez un dégagement d'au moins 10 pouces autour de l'appareil (à partir des murs, meubles, etc.) pour permettre une bonne circulation de l'air et éviter d'endommager l'appareil.

Important : N'étirez pas trop le tube d'évacuation et ne faites qu'un nombre minimum de coudes.



Tableau de commande



Comande de la mise en marche

Cette comande permet de mettre l'appareil en marche ou à l'arrêt.

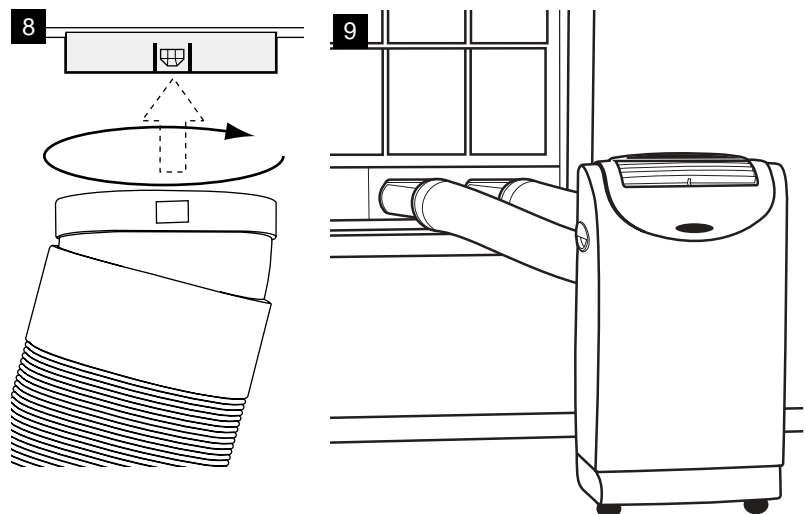
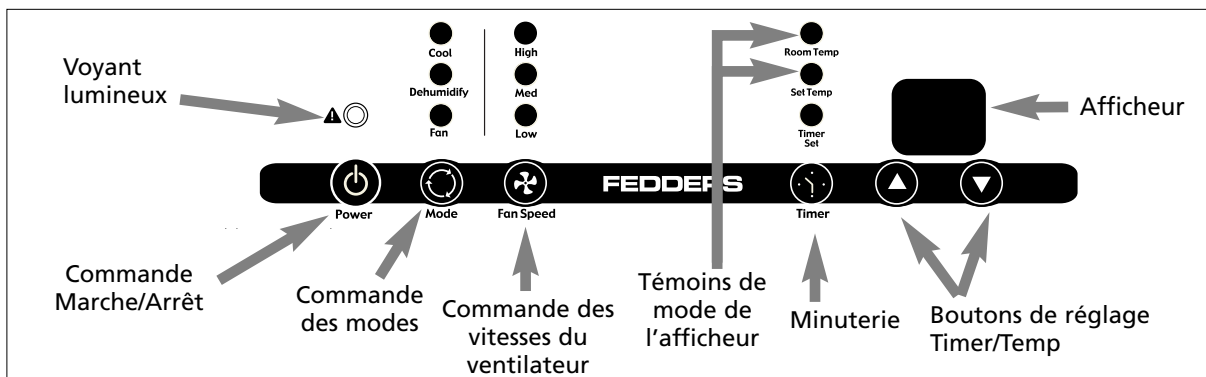
Voyant lumineux

De l'eau de condensation peut se trouver dans le réservoir. Ce témoin indique que le réservoir est plein et qu'une vidange de ce réservoir d'eau de condensation interne est nécessaire. Il restera allumé et l'appareil **ne fonctionnera pas tant que l'eau n'aura pas été évacuée**. Consultez la section sur la vidange de l'excès d'eau pour obtenir les instructions sur l'élimination de l'eau.

Comande des modes

Cette comande donne 3 réglages : refroidissement, déshumidification et ventilateur.

En appuyant sur le bouton de cette comande, vous obtenez les différents réglages. Un témoin vert indique le mode actuel.

Mode de refroidissement

Quand le mode de refroidissement est sélectionné, le témoin devient vert. Lors du mode de refroidissement, l'air est refroidi et l'air chaud est évacué à l'extérieur par l'intermédiaire du tube d'évacuation. Ajustez la vitesse du ventilateur et la température selon le niveau de confort voulu. **Remarque : En mode de refroidissement, les tubes d'échange d'air doivent évacuer l'air vers l'extérieur.**

Mode de déshumidification

Quand le mode de déshumidification est sélectionné, le témoin devient orange. L'air, en passant par le climatiseur, est déshumidifié, sans que l'appareil ne soit en mode de refroidissement total. Le ventilateur fonctionne en vitesse moyenne. La vitesse du ventilateur n'est pas réglable en mode de déshumidification. **Remarque : En mode de déshumidification, les tubes d'échange d'air doivent évacuer l'air à l'intérieur de la pièce.**

Mode Ventilateur

Quand le mode Ventilateur est sélectionné, le témoin devient jaune. De l'air non refroidi est alors circulé dans la pièce. (Remarque : il n'est pas nécessaire que l'air soit évacué en mode Ventilateur.)

Comande des vitesses du ventilateur

La comande de vitesse du ventilateur offre 3 réglages : vitesses élevée, moyenne et basse.

Minuterie

Arrêt automatique :

L'appareil étant en mode Ventilateur, appuyez sur le bouton de la minuterie pour programmer le nombre d'heures de fonctionnement désirées, avant l'arrêt automatique du mode Climatiseur.

Mise en marche automatique :

L'appareil étant à l'arrêt, appuyez sur le bouton de la minuterie pour programmer le nombre d'heures d'attente désirées, avant la mise en marche automatique du mode Climatiseur.

Boutons de réglage Timer/Temp

Ces boutons servent à régler la minuterie et le thermostat. L'affichage implicite est la température ambiante.

En mode de refroidissement, quand vous appuyez sur le bouton « + » ou le « - », la température programmée est affichée et vous pouvez alors la modifier. Après un délai de 15 secondes, la température ambiante est de nouveau affichée. La température se règle seulement en modes de refroidissement et de chauffage.

Remarque : Si l'on appuie simultanément sur les deux boutons, l'affichage de température permute entre degrés Celsius et degrés Fahrenheit.

Avant de mettre cet appareil en marche

1. Choisissez un endroit convenable, en vous assurant que la surface est plane et sans obstruction, offrant un accès facile à une prise de courant.
2. Installez l'ensemble adaptateur pour fenêtre, comme il est décrit dans la section Installation.
Remarque : L'ensemble adaptateur pour fenêtre est nécessaire seulement pour le mode de refroidissement.
3. Branchez la fiche de l'appareil dans une prise de courant mise à la terre. **N'utilisez pas de cordon prolongateur.**

Instructions d'utilisation

Mode Climatiseur/Refroidissement

1. Installez l'ensemble adaptateur pour fenêtre et les tubes sur l'appareil.
2. Appuyez sur le bouton Marche/Arrêt pour mettre l'appareil en marche. Une fois en marche, la température de la pièce sera affichée.
3. Appuyez sur le bouton Mode jusqu'à ce que le témoin vert s'allume.
4. Appuyez sur les boutons de réglage « Temp/Timer » (température/minuterie) pour programmer la température voulue. Lors de la mise au point du réglage, le témoin de température programmée s'allume et l'afficheur indique la température programmée. Une fois que le réglage de la température est terminé, l'afficheur indique par défaut la température de la pièce et le témoin « Room Temp » s'allume.
5. Appuyez sur le bouton des vitesses du ventilateur pour programmer le réglage voulu (« High », « Med », « Low » [Élevée, Moyenne, Basse]). Le témoin de la vitesse du ventilateur s'allume alors pour indiquer le niveau programmé.
6. De l'eau de condensation peut se trouver dans le réservoir. Un témoin indique que le réservoir est plein et qu'une vidange de ce réservoir d'eau de condensation interne est nécessaire. Il restera allumé et l'appareil ne fonctionnera pas tant que l'eau n'aura pas été évacuée. Consultez la section sur la vidange de l'excès d'eau pour obtenir les instructions sur l'élimination de l'eau.
7. Une fois que la pièce se trouve à la température programmée, le compresseur s'arrête et le ventilateur continue à fonctionner.

Mode Déshumidification

1. Appuyez sur le bouton Marche/Arrêt pour mettre l'appareil en marche. L'appareil se met en marche et l'afficheur donne la température de la pièce.
2. Appuyez sur le bouton Mode jusqu'à ce que le témoin orange s'allume au-dessus du mot « Dehumidify » (Déshumidification).
3. De l'eau de condensation peut se trouver dans le réservoir. Un témoin indique que le réservoir est plein et qu'une vidange de ce réservoir d'eau de condensation interne est nécessaire. Il restera allumé et l'appareil ne fonctionnera pas tant que l'eau n'aura pas été évacuée. Consultez la section sur la vidange de l'excès d'eau.
4. Le ventilateur fonctionnera à la vitesse moyenne. La vitesse du ventilateur n'est pas réglable en mode Déshumidification.

Mode Ventilateur

1. Appuyez sur le bouton Marche/Arrêt pour mettre l'appareil en marche. L'appareil se met en marche et l'afficheur donne la température de la pièce.
2. Appuyez sur le bouton Mode jusqu'à ce que le témoin jaune s'allume.
3. Appuyez sur le bouton des vitesses du ventilateur pour sélectionner la vitesse voulue (« High », « Med », « Low » [Élevée, Moyenne, Basse]). Le témoin des vitesses du ventilateur s'allumera au niveau choisi.
4. L'appareil fonctionne en continu en mode Ventilateur.

Minuterie

La minuterie peut être réglée afin de mettre en marche l'appareil ou de l'arrêter. La minuterie permet des réglages de 1 à 12 heures.

Mise à l'arrêt automatique :

1. Quand l'appareil fonctionne au mode voulu, appuyez sur le bouton « Timer » (minuterie).
2. Utilisez les boutons de réglage de la température/minuterie pour programmer le nombre d'heures devant s'écouler jusqu'au moment de l'arrêt automatique de l'appareil. Une fois que la minuterie est programmée, l'afficheur donne par défaut la température de la pièce et l'indicateur « Room Temp » s'allume. Le témoin de la minuterie clignotera à la suite de ce réglage. Appuyez sur le bouton de la minuterie pour arrêter cette fonction.

Mise en marche automatique de l'appareil :

1. L'appareil étant en marche, sélectionnez le mode voulu, ainsi que la vitesse du ventilateur, puis mettez l'appareil à l'arrêt.
2. Une fois l'appareil à l'arrêt, appuyez sur le bouton de la minuterie pour programmer le nombre d'heures qui devront s'écouler jusqu'à la mise en marche automatique de l'appareil en mode Climatiseur. Une fois que ce réglage est terminé, le témoin de la minuterie clignote. L'afficheur présente le nombre d'heures programmées jusqu'à la mise en marche de l'appareil. Pour arrêter la minuterie, il suffit d'appuyer sur le bouton « Timer ».

Entretien

Nettoyage et entretien

- L'appareil comporte un filtre à air qui doit être nettoyé à l'eau toutes les deux semaines et remis dans l'appareil une fois qu'il est complètement sec.
- La grille d'évacuation de l'air se nettoie avec une éponge ou un chiffon, et une solution d'eau tiède et de détergent doux.
- N'utilisez pas de l'eau chaude, un agent de blanchiment, de l'essence, de l'acide, ni un fluide de nettoyage ou une brosse pour nettoyer l'appareil. Ceci endommagera la caisse et la zone d'évacuation de l'air.
- Ne nettoyez pas l'appareil au jet.

Nettoyage du filtre à air

1. Mettez la commande principale à l'arrêt.
2. Enlevez le filtre à air en saisissant le bas et en le tirant vers le haut et l'extérieur de l'appareil.
3. Lavez le filtre à l'eau chaude savonneuse, rincez et secouez pour sécher.
4. Remettez le filtre en place, le devant du filtre se dirigeant vers vous-même.
5. Faites fonctionner l'appareil en mode Ventilateur pendant quelques minutes pour bien sécher le filtre. N'oubliez pas que seul un filtre propre est efficace et permet un rendement maximum, quel que soit le réglage.

⚠ Avertissement : Assurez-vous que l'appareil est débranché avant d'y faire tout entretien.

Vidange d'un excès d'eau

De l'eau de condensation peut se trouver dans le réservoir. Un témoin indique que le réservoir est plein et qu'une vidange de ce réservoir d'eau de condensation interne est nécessaire. Il restera allumé et l'appareil ne fonctionnera pas tant que l'eau n'aura pas été évacuée.

Débranchez d'abord l'appareil. Puis, éliminez l'excès d'eau du réservoir en mettant un récipient plat sous le robinet de vidange, en retirant le bouchon, et en laissant l'eau s'écouler dans le récipient.

Une fois le réservoir vide, remettez le bouchon, et enlevez le récipient. Mettez l'appareil en marche, en mode Ventilateur pour faire sécher l'intérieur de l'appareil.

Videz toujours ce réservoir avant d'entreposer l'appareil.

Télécommande du climatiseur

Les commandes fonctionnent de la même façon que celles de votre climatiseur.

Piles : Enlevez le couvercle à l'arrière du boîtier de télécommande et placez les piles avec les pôles (+) et (-) orientés dans la bonne direction.

⚠ ATTENTION :

- Utilisez seulement de piles AAA ou IEC R03 de 1,5 volt.
- N'essayez pas de recharger les piles fournies.
- Toutes les piles doivent être remplacées en même temps.
- Ne jetez pas les piles dans un feu, elles pourraient exploser.
- Ne mettez pas ensemble des piles neuves et des usagées.
- N'installez pas les piles en inversant leur polarité (+/-).
- Ne mettez pas ensemble des piles alcalines, standard (carbone-zinc), ou rechargeables (nickel-cadmium).
- Veillez à ce qu'un jeune enfant ne puisse avoir accès aux piles ou à d'autres petits objets qu'il pourrait avaler. Contactez immédiatement un médecin si un jeune enfant avale un objet de petite taille.

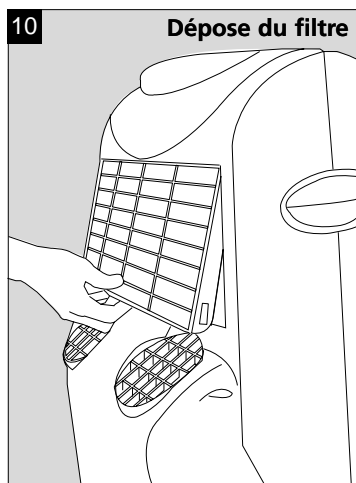

Une utilisation et un entretien appropriés du climatiseur permettront de prolonger sa durée de vie utile. Il est recommandé de le faire vérifier et nettoyer (serpentins et passages de l'eau de condensation) par un professionnel, une fois par an. Le coût de l'inspection annuelle est à la charge du consommateur.

⚠ ATTENTION ⚠
Un filtre à air qui n'est pas propre entraînera une mauvaise circulation d'air. NE faites PAS fonctionner l'appareil sans filtre, ceci pourrait mettre l'appareil hors service.

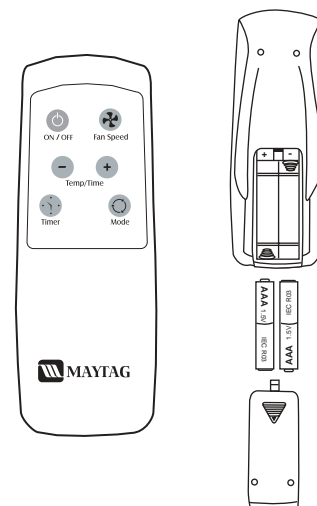
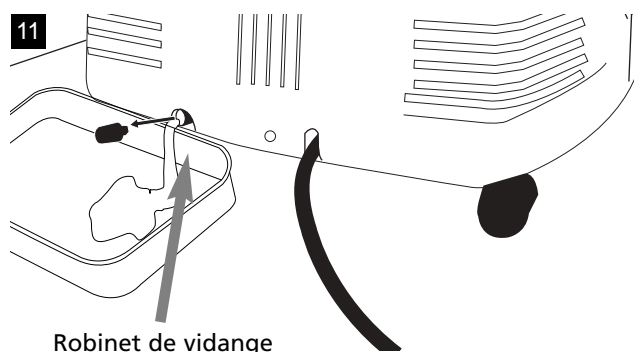

Service après-vente et garantie

Obtention de service d'entretien ou de pièces de rechange couverts par la garantie

La compagnie CareCo, grâce à ses centres de service d'entretien indépendants CareCo en place, partout au pays, offre le service d'entretien pour l'appareil.

Remarque : Avant d'appeler pour obtenir des services, il est recommandé que vous lisiez avec soin les instructions d'installation et d'utilisation.

Au cas où vous auriez besoin de l'intervention du service d'entretien :

1. Appelez un centre de service autorisé CareCo et indiquez les numéros de modèle et de série, la date d'achat et la nature du problème. Le service après-vente est offert durant les heures normales de bureau. Au besoin, demandez au détaillant le numéro du centre de service d'entretien le plus proche de chez vous.
2. Si votre détaillant est incapable de vous donner le nom d'un centre de service ou si vous avez besoin d'aide supplémentaire, composez le numéro sans frais pour obtenir le nom d'un centre de service d'entretien autorisé ou d'un distributeur de pièces autorisé :

1-800-332-6658

Vous pouvez également écrire à l'adresse suivante :

**CareCo, Service Department
415 W. Wabash Ave., P.O. Box 200
Effingham, IL 62401 É.-U.**

Date de la preuve d'achat

Il incombe au propriétaire d'établir la date d'achat initial aux fins des conditions de la garantie. Nous recommandons à cet effet de conserver la facture, le chèque annulé ou une autre preuve de paiement.

Pour connaître l'adresse du centre de service le plus proche de chez vous, composez le 800-332-6658.

Pour les modèles installés en Amérique du Nord – en cas de besoin de service d'entretien ou de pièces de rechange

Procédez d'abord aux vérifications recommandées. Si le service d'entretien ou des pièces de rechange s'avèrent nécessaires, reportez-vous à la section de la garantie Obtention de service d'entretien ou de pièces de rechange couverts par la garantie. Prière d'avoir les numéros de modèle et de série à portée de la main au moment de l'appel.

Pour les modèles installés ailleurs qu'en Amérique du Nord

Le fabricant n'émet aucune garantie, expresse ou implicite, pour les modèles installés ailleurs qu'en Amérique du Nord. Consultez le détaillant local pour les conditions de la garantie offertes par l'importateur de l'appareil dans votre pays.

Garantie

Applicable dans 48 États limitrophes des États-Unis, l'état d'Hawaï, le District de Columbia, à Porto-Rico et au Canada

Garantie complète d'un an sur les pièces et la main-d'œuvre

Au cours de la première année suivant la date de l'achat initial, Fedders Appliances, par l'intermédiaire de son réseau de centres de service d'entretien autorisés, réparera ou remplacera sans frais toute pièce qui présentera un défaut de matériau ou de fabrication découlant d'un usage normal. La pièce devra être apportée au centre de service d'entretien par le propriétaire et être récupérée par ce dernier. L'entretien, la livraison, le ramassage et la réinstallation de la pièce peuvent être effectués à domicile, mais ce sera aux frais du propriétaire.

Garantie limitée des composants scellés (deuxième à cinquième année)

Si un composant du système de réfrigération scellé (qui comprend le compresseur, l'évaporateur, le condenseur et la tuyauterie de réfrigération) présente un défaut de matériau ou de fabrication (incluant la charge de fluide frigorigène), entre la deuxième et la cinquième année suivant la date de l'achat initial, Fedders Appliances, par l'intermédiaire de son réseau de centres de service d'entretien autorisés, réparera ou remplacera sans frais la pièce en question (main-d'œuvre comprise) si elle est apportée au centre de service d'entretien par le propriétaire et y est récupérée par ce dernier. Le service, la livraison, le ramassage et la réinstallation de la pièce peuvent être effectués à domicile, mais ce sera aux frais du propriétaire.

Remarque : En cas de remplacement de pièces au cours de la période de validité de la présente garantie, les pièces de rechange ne seront utilisées et garanties que pour la période restante de la garantie d'origine.

Exceptions

Les garanties limitées mentionnées ici ne couvrent pas les défauts de fonctionnement causés par des dommages de l'appareil en votre possession (outre les dommages causés par une défectuosité ou un mauvais fonctionnement), une installation incorrecte, une utilisation inappropriée, un entretien inadéquat ou insuffisant ou le non-respect des consignes d'installation et d'utilisation mentionnées. Si l'appareil est soumis à un usage commercial, industriel, est loué ou utilisé autrement qu'à des fins résidentielles, nous n'assurons aucune garantie, explicite ou implicite, y compris, entre autres, toute garantie de commercialisation ou d'aptitude à un usage particulier.

LES RECOURS DÉCRITS DANS LA GARANTIE CI-DESSUS REPRÉSENTENT LES SEULS RECOURS DU CLIENT. AUCUNE AUTRE GARANTIE N'EST ÉMISE. TOUTES LES GARANTIES IMPLICITES, Y COMPRIS, ENTRE AUTRES, LES GARANTIES DE COMMERCIALISATION OU D'APTITUDE À UN USAGE PARTICULIER, SONT D'UNE DURÉE D'UN AN SUIVANT LA DATE DE L'ACHAT INITIAL. EN AUCUN CAS, FEDDERS APPLIANCES NE PEUT ÊTRE TENUE RESPONSABLE DE DOMMAGES INDIRECTS, ACCIDENTELS OU ACCESSOIRES, MÊME SI ELLE A ÉTÉ AVISÉE AU PRÉALABLE DE LA POSSIBILITÉ DE TELS DOMMAGES. EN OUTRE, AUCUNE GARANTIE, EXPLICITE OU IMPLICITE NE PEUT ÊTRE ACCORDÉE À UN ACHETEUR AUTRE QUE L'ACHETEUR INITIAL.

Étant donné que certains états ou provinces n'autorisent pas l'exclusion ou la limitation de dommages accidentels ou accessoires, la limitation ci-dessus peut ne pas s'appliquer à votre cas. La présente garantie limitée vous confère des droits précis. Il se peut que vous disposiez d'autres droits, lesquels peuvent varier selon l'état ou la province.

Aucune garantie n'est accordée pour les appareils vendus à l'extérieur des régions mentionnées ci-dessus. Votre distributeur ou détaillant peut toutefois fournir une garantie sur ces appareils.

Service Instructions

Read carefully before calling for service

If the unit fails to start

- Make sure the unit is plugged into an outlet.
- Make sure the unit is not in the off position.
- Make sure the circuit breaker has not been tripped.

If the unit does not cool sufficiently

- Make sure the exhaust tube and nozzle fit correctly to each other and to the window adapter.
- Make sure the exhaust tubes are not bent.
- Adjust the thermostat to a lower temperature.
- Make sure there are no objects inside the exhaust tube.

If the unit is too loud

- Make sure the exhaust tubes and nozzles fit correctly to each other and to the window mount.
- Make sure the exhaust tubes and nozzles are unobstructed.

Instrucciones de servicio

Lea atentamente antes de hacer una llamada de servicio

Si el acondicionador no funciona

- Asegúrese de que el acondicionador esté enchufado en el tomacorriente.
- Asegúrese de que el acondicionador no esté en la posición 'off' (apagado).
- Asegúrese de que el disyuntor no se haya disparado.

Si el acondicionador no enfría lo suficiente

- Asegúrese de que el tubo de evacuación y la boquilla estén correctamente unidos y que calcen correctamente en el adaptador de ventana.
- Asegúrese de que los tubos de evacuación no estén doblados.
- Coloque el termostato en una temperatura más baja.
- Asegúrese de que no haya objetos dentro del tubo de evacuación.

Si el acondicionador hace demasiado ruido

- Asegúrese de que los tubos de evacuación y las boquillas estén correctamente unidos y que calcen correctamente en el soporte de la ventana.
- Asegúrese de que los tubos de evacuación y las boquillas no estén obstruidos.

Instructions pour le service après-vente

Lisez attentivement ce manuel avant d'appeler le service après-vente.

Si l'appareil ne se met pas en marche

- Assurez-vous que l'appareil est bien branché.
- Assurez-vous que la commande de l'appareil est bien à la position Arrêt
- Assurez-vous que le disjoncteur n'est pas déclenché.

Si l'appareil ne refroidit pas suffisamment

- Assurez-vous que le tube d'évacuation et l'adaptateur sont correctement installés, ainsi qu'à l'adaptateur de tube.
- Assurez-vous que les tubes d'évacuation ne sont pas déformés.
- Réglez le thermostat à une température plus basse.
- Assurez-vous qu'il n'y a pas d'objet dans le tube d'évacuation.

Si l'appareil est trop bruyant

- Assurez-vous que les tubes d'évacuation et les adaptateurs sont correctement installés, ainsi qu'au panneau de fenêtre.
- Assurez-vous que les tubes d'évacuation et l'embout ne sont pas bouchés.

Features and specifications subject to change without notice.

Las características y especificaciones están sujetas a cambio sin previo aviso.

Les caractéristiques et spécifications sont sujettes à modifications sans préavis.

23-23-0388N-003

Free Manuals Download Website

<http://myh66.com>

<http://usermanuals.us>

<http://www.somanuals.com>

<http://www.4manuals.cc>

<http://www.manual-lib.com>

<http://www.404manual.com>

<http://www.luxmanual.com>

<http://aubethermostatmanual.com>

Golf course search by state

<http://golfingnear.com>

Email search by domain

<http://emailbydomain.com>

Auto manuals search

<http://auto.somanuals.com>

TV manuals search

<http://tv.somanuals.com>