

Help Line

Australia	+1-800-33-11-77
Canada	+1-800-665-4339
México	+1-800-234-1185
United States	+1-800-955-0959

Fellowes

Australia	+61-3-8336-97000
Benelux	+31-(0)-76-523-2090
Canada	+ 1-905-475-6320
Deutschland	+ 49-(0)-5131-49770
France	+ 33-(0)-1-30-06-86-80
Italia	+ 39-071-730041
Japan	+ 81-(0)-3-5496-2401
Korea	+ 82-2-3462-2884
Malaysia	+ 60-(0)-35122-1231
Polska	+ 48-(0)-22-771-47-40
Espana	+ 34-91-748-05-01
Singapore	+(65)-6221-3811
United Kingdom	+ 44-(0)-1302-836836
United States	+ 1-630-893-1600



DM12Ct

Please read these instructions before use
Veuillez lire ce Mode d'emploi avant utilisation
Por favor, lea estas instrucciones antes del uso

Fellowes	1789 Norwood Avenue, Itasca, Illinois 60143-1095 • USA • 630-893-1600	http://www.fellowes.com				
Australia	Canada	Deutschland	France	Japan	Polska	United Kingdom
Benelux	China	Espana	Italia	Korea	Singapore	United States

©2007 Fellowes, Inc. Item No. 482947 REV B

ENGLISH

FRANÇAIS

ESPAÑOL

Get More Done Today™

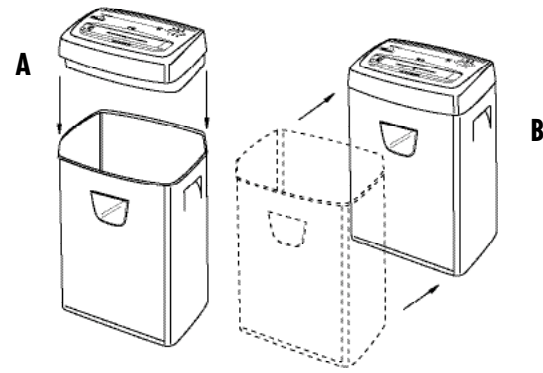
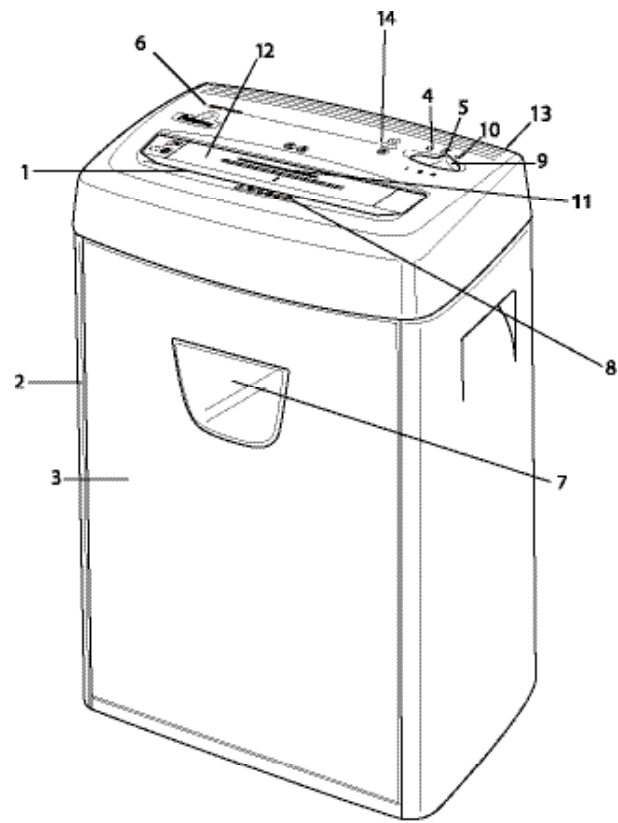

Fellowes

Dear Customer,

Thank you for buying a Fellowes Personal Shredder. We have made many improvements in our personal shredder since its introduction in 1990 as the first of its kind on the market. We are confident that it offers you the greatest value for your money in its product category today. We hope it meets – or even exceeds – your expectations.

To ensure years of safe, efficient use, please read these few pages about your new shredder. If this manual doesn't answer all your questions or if you wish to comment on this product, we welcome your call or letter.

Sincerely,

James Fellowes
CEO

Contents

Product Profile	3
Important Safety Instructions	3
Set-Up	4
Operation	4
Maintenance	5
Troubleshooting	5
Limited Warranty	6



Product Profile

This product is built to shred **paper, staples, small paper clips, credit cards, CDs and DVDs** (CDs and DVDs in designated slot). It is *not* built to shred transparencies, adhesive labels, newspaper, cardboard, large paper clips, or plastic (other than items noted above). Attempting to shred items not intended for this shredder may cause damage.

Confetti-cut (DM12Ct)

Paper	
Sheet capacity*	12 sheets
Paper shred size	5/32" x 1-3/8" (3.9 x 35 mm)
Maximum paper width	9" (229 mm)
Speed (at paper capacity)	14 ft/min
Maximum running time (duty cycle on)	20 minutes
Automatic cool-down period	40 minutes
Recommended daily capacity	25-50 shredding passes
Credit Cards	
Credit card capacity	1
Recommended daily capacity	10
CDs/DVDs	
CDs/DVDs capacity	1
Recommended daily capacity	10

*Based on 8-1/2 x 11" (75 g/20 lb.) paper with shredder operating at rated voltage; heavier paper, high humidity, or other than rated voltage may reduce sheet capacity.



NOTE: These products have met **international standards** for motor temperature rise: Independent product testing agencies approved each model at the midpoint of its sheet-per-pass limit. In the tests, the agencies also varied the available voltage 10% below and 6% above its normal range, stopping shredding only to empty the basket.

IMPORTANT SAFETY INSTRUCTIONS READ ALL INSTRUCTIONS BEFORE USING

While assembling shredder

- Disconnect Power Switch (13) must be in ON (1) position to operate shredder.
- Check shredder for damage or defects; some paper particles in the basket are normal due to product testing and does not indicate a defect.
- If the cord is damaged do not replace cord or use the machine. Return machine for replacement.
- Avoid touching exposed blades on underside of confetti-cut shredder head.
- The grounded socket-outlet shall be installed near the equipment and shall be easily accessible.
- Do not place shredder near or over a heat or water source.

While operating shredder

- Keep hands and hanging objects (jewelry, ties, loose clothing, long hair, etc.) away from paper entry. 
- Keep children and pets away from the shredder. 
- 12 sheets per pass to avoid jams. 

When not in use

- Always turn off and unplug shredder
- Unplug before emptying basket
- Do not open shredder head: Danger of electric shock. 

NOTE: Do not use flammable synthetic oil, petroleum-based products or aerosols of any kind on or near product at any time. 

Set-Up

For safety reasons, this model will operate only if the shredder head (6) is in the correct position on the cabinet (2) and used with supplied basket (3).

- Position shredder head over cabinet. Place shredder head on top of cabinet as shown in *Figure A*.
- Firmly push down on four corners of shredder head to "lock" shredder head into position.
- Push basket into shredder cabinet as shown in *Figure B*.

Note: To disassemble, pull out basket, hold cabinet down by placing foot on bottom shelf, and firmly pull up on shredder head.

Operation

For convenience, your shredder is equipped with an **automatic-start sensor (8)**. This means that when the control switch (9) is in the automatic [I] position, the shredder will start running when you put paper into it and stop a few seconds after the paper has passed through. Because the sensor cannot tell the difference between paper and other objects, this feature can also be a hazard, especially to children and pets. To avoid accidents, turn off the shredder as soon as you are finished. Unplug shredder if it will not be used for an extended period.

To shred

- Press control switch (9) to automatic [I] position. Green ready light (4) should turn on.

PAPER

- Feed paper straight into entry (1), releasing when shredder begins shredding; see *Product Profile* for limits on paper width, shreddable items, sheet capacity, etc.
- Shred no more than 20 minutes; shredding longer will cause shredder to turn itself off for 40 minutes to cool down.
- Press control switch to off [O] position after cutting has stopped.

CDs, or DVDs

- Slide safety cover (12) to the front to expose the CD entry (11).
- Hold CD or DVD at the edge and feed one at a time, straight into entry (11). Press and hold Turbo Jam Release Button (14) to shred CDs or DVDs. When CD or DVD has passed through entry, release Turbo Jam Release Button (14). CDs and DVDs will be shredded into small particles.
- Slide cover (12) to the back when done shredding media.

CAUTION: Do not hold CD or DVD with finger through the center ring while feeding into shredder.

In case of a **paper jam**, which may occur if the shredder is pushed beyond its specified capabilities, press the control switch to the off [O] position and empty the basket if full. Then:

- Press and hold control switch (9) in reverse [R] position and attempt to back paper out of shredder.
- Try pulling gently on paper to remove it from shredder.
- Alternate between forward and reverse, if needed:
 - Press and hold Turbo Jam Release Button (14) for a few seconds.
 - Press and hold control switch (9) in the reverse [R] position for a few seconds.
 - Continue alternating between forward and reverse until the jam clears.

CAUTION: The shredder may be damaged if you alternate too rapidly between forward and reverse.

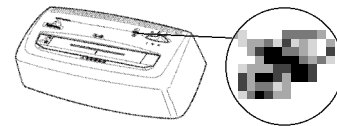

La luz roja (5) se enciende y no funciona la destructora.

- Si parece que hay papel atascado. Siga las instrucciones bajo *Operación*.
- Revise la posición del depósito; debe estar introducido completamente en el gabinete. Siga las instrucciones bajo *Instalación*.

La destructora rechina, raspa o funciona abajo de su capacidad.

- Aceite los rodillos de corte (sólo el modelo de corte en confeti). Siga las instrucciones bajo *Mantenimiento*.

La destructora continúa funcionando unos segundos después de haberse terminado el proceso de corte del papel.

- No exige ninguna acción. Es una función de limpieza automática.

Garantía limitada

Fellowes, Inc. garantiza que los rodillos de corte de la máquina no presentan defectos ni en los materiales ni en su fabricación durante un período de **5 años** a partir de la fecha de compra por parte del consumidor original. Fellowes garantiza que todas las otras piezas de la máquina no presentan defectos ni en los materiales ni en su fabricación durante un período de **1 año** a partir de la fecha de compra por parte del consumidor original. Si se encuentran piezas defectuosas durante el período de la garantía, su único y exclusivo recurso será la reparación o el recambio de la pieza defectuosa, dependiendo del criterio de Fellowes que correrá con los gastos.

Esta garantía no cubre los casos de empleo abusivo, no adecuado o las reparaciones no autorizadas. TODA GARANTIA IMPLICITA, INCLUYENDO LA DE COMERCIABILIDAD O IDONEIDAD PARA UN PROPOSITO ESPECIFICO, SE LIMITA, POR LA PRESENTE, AL PERIODO DE LA GARANTIA ADECUADO QUE SE ESTABLECE ANTERIORMENTE. FELLOWES NO SERÁ RESPONSABLE EN NINGUNO DE LOS CASOS DE NINGÚN DAÑO EMERGENTE ATRIBUIBLE A ESTE PRODUCTO. Esta garantía le otorga derechos legales específicos. Es posible que usted goce de otros derechos legales diferentes de los señalados en esta garantía. La duración, términos y condiciones de esta garantía son válidas en todo el mundo, con excepción de los territorios en donde existen limitaciones, restricciones o condiciones distintas que se originan en la legislación local.

Para obtener más detalles o el servicio que se otorga en virtud de esta garantía, comuníquese con la sede de Fellowes más cercana, tal como se indica en la última página de este Manual del usuario, o un distribuidor de la localidad.

Maintenance

Regular emptying of the basket is important to ensure the smooth operation of the cutting cylinders. If you can see paper in the basket window (7), turn off the shredder, pull out the basket and empty basket contents.

Regular oiling of the shredder is also necessary to ensure proper performance. If you are running the shredder at or near capacity, we recommend oiling it *monthly*. Using Fellowes Powershred Lubricant #35250 or other non-aerosol vegetable-based oil in a long-nozzle container:

- Apply oil over full width of paper entry (1) with shredder in off [O] position.
- Press control switch to automatic [I] position which will cause shredder to run for about 2 seconds.
- Press and hold control switch in reverse [R] position for 3-5 seconds.
- Repeat above automatic [I] and reverse [R] sequence three times.



REMINDER: Do not use flammable synthetic oil, petroleum-based products or aerosol lubricants of any kind in or near the shredder at any time.



Troubleshooting

If you have a problem with your shredder, check the symptoms and remedies below. If you cannot solve the problem this way, contact Fellowes Customer Service. **Do not open shredder head** to attempt repair: It could expose you to serious electric shock and will void your warranty.

Symptom	Remedy
Shredder does not start or stops while shredding.	<ul style="list-style-type: none"> • Make sure shredder is plugged in and switch is in automatic [I] position. • If paper appears to be jammed. Follow instructions under <i>Operation</i>. • Check basket position; basket must be pushed all the way in the cabinet. Follow instructions under <i>Set-Up</i>.
Overheat light (10) turns on and shredder will not operate.	<ul style="list-style-type: none"> • Wait 40 minutes for shredder to cool down before trying again.
Red display light (5) turns on and shredder will not operate.	<ul style="list-style-type: none"> • If paper appears to be jammed. Follow instructions under <i>Operation</i>. • Check basket position; basket must be pushed all the way in the cabinet. Follow instructions under <i>Set-Up</i>.
Shredder squeaks, grinds or runs below capacity.	<ul style="list-style-type: none"> • Oil cutting cylinders. Follow instructions under <i>Maintenance</i>.
Shredder continues to run for a few seconds after shredding has been completed.	<ul style="list-style-type: none"> • No action required. This is a self-cleaning function.

Limited Warranty

Fellowes, Inc. warrants the cutting cylinders of the machine to be free from defects in material and workmanship for **5 years** from the date of purchase by the original consumer. Fellowes warrants all other parts of the machine to be free of defects in material and workmanship for **1 year** from the date of purchase by the original consumer. If any part is found to be defective during the warranty period, your sole and exclusive remedy will be repair or replacement, at Fellowes' option and expense, of the defective part.

This warranty does not apply in cases of abuse, mishandling or unauthorized repair. ANY IMPLIED WARRANTY, INCLUDING THAT OF MERCHANTABILITY OR FITNESS FOR A PARTICULAR PURPOSE, IS HEREBY LIMITED IN DURATION TO THE APPROPRIATE WARRANTY PERIOD SET FORTH ABOVE. IN NO EVENT SHALL FELLOWES BE LIABLE FOR ANY CONSEQUENTIAL OR INCIDENTAL DAMAGES ATTRIBUTABLE TO THIS PRODUCT. This warranty gives you specific legal rights. You may have other legal rights that vary from this warranty. The duration, terms and conditions of this warranty are valid worldwide, except where different limitations, restrictions or conditions may be required by local law.

To obtain service under this warranty, please contact us (see back cover) or your dealer.

Mantenimiento

Es importante **vaciar periódicamente el depósito** para tener siempre un funcionamiento sin problemas en los rodillos de corte. Si puede ver papel en la ventana (7) del depósito, apague la destructora, retire y vacíe el depósito.

Lubrique la destructora con regularidad para asegurar una operación correcta. Si está utilizando la destructora a la capacidad de la misma, o casi a ésta, le recomendamos **aceitar mensualmente** la unidad. Empleo del lubricante Fellowes Powershred Lubricant #35250 o de cualquier otro aceite no en aerosol de base vegetal en recipiente de punta larga:

- Aplique aceite en todo el ancho de la entrada del papel (7) con la destructora en la posición de apagado [O].
- Ponga el interruptor de control en la posición de funcionamiento automático [I], con lo cual la unidad trabaja durante 2 segundos aproximadamente.
- Oprima y mantenga sin soltar el interruptor de control en la posición de marcha atrás [R] durante un período de 3 a 5 segundos.
- Repita tres veces la secuencia anterior en las posiciones de funcionamiento automático [I] y marcha atrás [R].



RECORDATORIO: No use aceite sintético inflamable, productos a base de petróleo ni lubricantes en aerosol de ninguna clase en ningún momento en la destructora o cerca de ella.



Búsqueda y corrección de fallas

Si tiene algún problema la destructora, estudie los problemas y las soluciones mostrados abajo. Si no puede resolver el problema de esta manera, comuníquese con el Servicio al Cliente de Fellowes. **No abra el cabezal destructor** para intentar repararla. Podría exponerse a una descarga eléctrica seria y se anula la garantía.

Problema	Solución
La destructora no enciende o se detiene al estar destruyendo material.	<ul style="list-style-type: none"> • Asegúrese de que esté conectada la unidad y de que el interruptor esté en la posición de Automático [I]. • Si parece que hay papel atascado. Siga las instrucciones bajo <i>Operación</i>. • Revise la posición del depósito; debe estar introducido completamente en el gabinete. Siga las instrucciones bajo <i>Instalación</i>.
El indicador de sobrecalentamiento (10) se enciende y no funciona la destructora.	<ul style="list-style-type: none"> • Espere 40 minutos para que se enfríe la destructora antes de intentar nuevamente resolver el problema.

Instalación

Para fines de seguridad, esta destructora de documentos funciona sólo si el cabezal destructor (6) está instalada correctamente sobre el gabinete (2) y si se utiliza con el depósito (3) suministrado.

- Oriente el cabezal destructor arriba del gabinete. Coloque el cabezal destructor encima del gabinete como se muestra en *Figura A*.
- Empuje firmemente hacia abajo las cuatro esquinas del cabezal destructor para "trabarla" en su lugar.
- Empuje el depósito hacia adentro del gabinete de la destructora como se muestra en *Figura B*.

Nota: Para desarmar la unidad, sujete el gabinete, colocando un pie en el entrepaño inferior y tire firmemente hacia arriba del cabezal destructor.

Operación

Para mayor comodidad, la destructora está equipada de un **sensor de autoarranque (8)**. Esto significa que cuando el interruptor de control (9) está en la posición de Automático [I], la destructora comienza a funcionar cuando usted pone una hoja de papel en la misma y se detiene unos pocos segundos después de haber pasado el papel. Debido a que el sensor no puede distinguir entre el papel y otros objetos, esta característica puede constituir un peligro, especialmente para los niños y los animales domésticos. Para evitar accidentes, apague la destructora tan pronto como acabe de utilizarla. Desconecte la unidad si no va a ser utilizada durante un período largo.

Para destruir

- Oprima el interruptor de control (9) en la posición de automático [I]. Se debería encender la luz verde de preparado (4).

PAPEL

- Alimentar el papel directamente dentro de la entrada (1), soltándolo cuando la destructora empiece a destruirlo; consultar el *Perfil del producto* para hallar información sobre el ancho máximo del papel, elementos que se pueden destruir, capacidad de destrucción a la vez, etc.
- No destruya material alguno durante más de 20 minutos; hacerlo por más tiempo causa el apagado automático de la destructora durante 40 minutos, hasta que se enfría.
- Coloque el interruptor de control en la posición de apagado [O] una vez terminada la operación de destrucción del material.

CDs o DVDs

- Deslice la tapa de seguridad (12) hacia adelante para que la entrada de CD (11) quede expuesta.
- Sostenga el CD o el DVD en el borde; páselos de a uno por vez, en línea recta a través de la entrada (11). Presione y sostenga el botón Turbo de debourrage (14) para destrozarse CDs o DVDs. Cuando el CD o DVD ha pasado a través de entrada, suéte el botón Turbo de debourrage (14). Los CD y los DVD se destruirán hasta convertirse en pequeñas partículas.
- Deslice la tapa (12) hacia atrás cuando haya finalizado la destrucción de estos materiales.

¡CUIDADO! Cuando introduzca el CD o DVD en la entrada, vigilar que no ponga su dedo a través del agujero central.

En caso de un **atascamiento de papel**, lo cual puede ocurrir si se empuja la destructora de documentos más allá de su capacidad especificada, oprima el interruptor de control a la posición de apagado [O] y vacíe el depósito si se encuentra lleno. Después:

- Oprima sin soltar el interruptor de control (9) en la posición de Marcha atrás [R] e intente extraer el papel de la unidad.
- Intente sacar el papel de la destructora tirando de éste con suavidad.
- En caso de que sea necesario, utilice alternativamente la función de avance y de marcha atrás:
 - Presione y mantenga presionado el botón 'Turbo' de liberación de atascos (14) durante unos cuantos segundos.
 - Pulsar y mantener oprimido el interruptor de control (9) en la posición de marcha atrás [R] durante unos cuantos segundos.
 - Continuar alternando entre las funciones de avance y de marcha atrás para despejar el atasco.

CUIDADO: Si selecciona alternativamente las funciones de avance y de marcha atrás con demasiada rapidez, la destructora podría averiarse.

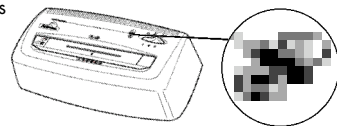

Fellowes

Cher client,

Nous vous remercions d'avoir acheté un destructeur de documents personnel Fellowes. Nous avons considérablement amélioré notre modèle personnel de destructeur de documents depuis son introduction en 1990 comme le premier du genre. Nous ne doutons pas qu'il vous offre le meilleur rapport qualité-prix de sa catégorie aujourd'hui. Nous espérons qu'il répondra – ou même dépassera – vos attentes.

Pour assurer des années d'utilisation sûre et efficace, veuillez lire ces quelques pages sur votre nouveau destructeur de documents. Si ce manuel ne répond pas à toutes vos questions ou si vous voulez faire des commentaires sur ce produit, n'hésitez pas à nous contacter.

Sincèrement,

*James Fellowes
Président-directeur général*

Table des matières

Profil du produit	8
Consignes de sécurité importantes	8
Installation	9
Fonctionnement	9
Entretien	10
Dépannage	10
Garantie limitée	11

Profil du produit

Ce produit est construit pour détruire **du papier, des agrafes, des petits trombones, des cartes de crédit et des CD/DVD** (ces derniers dans l'entrée désignée). Mais il ne permet pas de détruire des transparents, des étiquettes adhésives, des journaux, du carton, de gros trombones ou du plastique (sauf les matériaux mentionnés plus haut). Essayer de détruire ces articles peut causer des dommages matériels.



Coupe en fragments (DM12Ct)

Papier	
Capacité de passage à la fois*	12 feuilles
Dimension des déchets	5/32 x 1-3/8 po (3,9 x 35 mm)
Largeur de papier maximum	9 po (229 mm)
Vitesse (selon la capacité du papier)	14 pi/min (4,26 m/min)
Temps de marche maximum (cycle d'utilisation)	20 minutes
Période automatique de refroidissement	40 minutes
Usage quotidien conseillé	25 à 50 passages de feuilles

Cartes de crédit

Capacité des cartes de crédit	1
Usage quotidien conseillé	10

CD/DVD

Capacité de CD/DVD	1
Usage quotidien conseillé	10

*Pour du papier 21,59cm x 27,94cm (75 g), le destructeur de documents fonctionnant sur tension nominale. Un papier de plus gros grammage, une humidité élevée et une tension autre que la tension nominale peuvent réduire la capacité de passage de feuilles à la fois.

REMARQUE : Ces produits sont conformes aux **normes internationales** de sécurité pour les hausses de température du moteur : Des agences indépendantes de sécurité de produit ont soumis à des essais et approuvé chaque modèle au point médian de sa limite de passage de feuilles à la fois. Dans les essais, les agences ont aussi varié la tension disponible de 10% en dessous et de 6% au-dessus de son intervalle normal pour éprouver l'adaptabilité du moteur, en arrêtant la destruction seulement pour vider le bac à déchets.

⚠️ CONSIGNES DE SECURITE IMPORTANTES LISEZ TOUTES LES INSTRUCTIONS AVANT L'EMPLOI

Pendant l'assemblage du destructeur de documents

- L'interrupteur d'alimentation (13) doit être sur marche (1) pour faire fonctionner la déchiqueteuse.
- Vérifiez l'absence de dommage et de défaut sur le destructeur de documents ; la présence de particules de papier dans le bac est normale suite à des essais de papier et n'indique pas de défaut.
- En caso de deterioro del cable de alimentación, no reemplace el cable ni utilice la destructora. Devuelva la máquina para su reemplazo.
- Évitez de toucher les lames exposées sur le dessous de la tête de coupe en fragments.
- La prise de courant mise à la terre sera installée près de l'équipement et sera facile d'accès.
- Ne placez pas le destructeur de documents sur une source de chaleur ou d'eau ni à proximité.

Pendant l'emploi du destructeur de documents

- Gardez les mains et les objets flottants (bijoux, cravates, vêtements lâches, cheveux longs, etc.) à l'écart.
- Gardez les enfants et les animaux domestiques à l'écart du destructeur de documents.
- 12 feuilles par passage pour éviter les blocages.

Lorsque l'équipement n'est pas utilisé

- Mettez toujours l'équipement hors tension et débranchez-le.
- Débranchez-le avant de vider le bac.
- N'ouvrez pas la tête de coupe. Risque de choc électrique.

REMARQUE : N'utilisez pas d'huile synthétique inflammable, de produits dérivés du pétrole ou d'aérosol quelconque à proximité du produit ou sur celui-ci.

Perfil del producto

Este producto se construyó para destruir **papel, grapas, presillas pequeñas para papel, tarjetas de crédito, y CDs/DVDs** (los últimos en la entrada designada). No se construyó para destruir transparencias, etiquetas adhesivas, papel de periódico, cartón, grandes presillas para papel o plástico (aparte de los materiales mencionados arriba). El intentar destruir elementos que no sean los adecuados para esta destructora podría provocar daños.



Corte en confeti (DM12Ct)

Papel	
Capacidad de destrucción a la vez*	12 hojas
Tamaño de corte	5/32" x 1-3/8" (3,9 x 35 mm)
Ancho máximo de papel	9" (229 mm)
Velocidad (capacidad del papel)	14 pies/min. (4,26 metros/min.)
Tiempo de funcionamiento máximo (ciclo de servicio encendido)	20 minutos
Período automático de enfriamiento	40 minutos
Empleo diario recomendado	25-50 pasadas de destrucción

Tarjetas de crédito

Capacidad de tarjetas de crédito	1
Empleo diario recomendado	10

CDs

Capacidad de CDs	1
Empleo diario recomendado	10

*Basado en papel 21,59cm x 27,94cm (75 g) con la destructora funcionando bajo voltaje nominal. Un papel más pesado, una humedad alta o un voltaje diferente al nominal puede reducir la capacidad de destrucción a la vez.

NOTA: Estos productos cumplen las **normas internacionales** en relación al aumento de temperatura del motor. Agencias independientes de seguridad de los productos sometieron a prueba y aprobaron cada uno de los modelos en el punto medio de su capacidad de hojas por pasada. En las pruebas, las agencias también variaron el voltaje disponible un 10% por debajo y un 6% por encima de su gama normal, parando el proceso de destrucción solamente para vaciar el depósito.

⚠️ INSTRUCCIONES IMPORTANTES DE SEGURIDAD LEA TODAS LAS INSTRUCCIONES ANTES DE UTILIZAR

Mientras ensambla la destructora

- Para operar la destructora, el interruptor de desconexión de la energía (13) debe estar en la posición de encendido (1).
- Compruebe la destructora en busca de daños o defectos; es normal la presencia de algunas partículas de papel en el depósito debido a las pruebas del producto y no indica ningún defecto.
- Si le cordón d'alimentación a été endommagé, ne pas remplacer le cordón ni utiliser le destructeur. Retournez la machine pour remplacement.
- Evite tocar los rodillos de corte que se encuentran a la vista en el lado inferior del cabezal destructor del corte en confeti.
- El enchufe/la toma con descarga a tierra debe instalarse cerca del equipo y su acceso debe ser fácil.
- No coloque la destructora cerca o encima de una fuente de calor o de agua.

Mientras opere la destructora

- Mantenga las manos y los objetos colgantes – joyería, corbatas, ropa suelta, pelo largo, etc. apartados de la entrada de papel.
- Mantenga a los niños y a los animales domésticos apartados de la destructora.
- 12 hojas por pasada para evitar atascos.

Mientras no la utilice

- Apáguela siempre y desconecte el enchufe de la destructora.
- Desenchufe antes de vaciar el depósito.
- No abra el cabezal destructor: Peligro de electrochoque.

NOTA: No emplee nunca aceite sintético inflamable, productos con base de petróleo o cualquier tipo de aerosol sobre o cerca del producto.

Fellowes

Estimado cliente:

Gracias por comprar una destructora de documentos personal Fellowes. Hemos incorporado varias mejoras a la unidad a partir de su lanzamiento en 1990 como la primera de su clase en el mercado. Tenemos la confianza de que ofrece a los consumidores el máximo valor económico por su dinero en esta categoría de productos hoy en día. Esperamos que cumpla o que incluso exceda lo que espera de nuestro producto.

Para asegurarle años de uso eficiente y seguro, lea estas pocas páginas sobre su nueva destructora de documentos. Si este manual no responde todas sus preguntas o si desea comentar algo sobre este producto, recibiremos su llamada o su carta con agrado.

Sinceramente,

James Fellowes
Presidente y Director General

Indice

Perfil del producto	13
Instrucciones importantes de seguridad	13
Instalación	14
Operación	14
Mantenimiento	15
Búsqueda y corrección de fallas	15
Garantía limitada	16

Installation

À titre de sécurité, ce destructeur de documents ne fonctionne que si la tête de coupe (6) est installée sur le boîtier (2) de façon correcte et qu'il est utilisé avec le bac fourni (3).

- Positionnez la tête de coupe sur le boîtier. Placez la tête de coupe sur le dessus du boîtier conformément à Figure A.
- Appuyez fermement sur les quatre coins de la tête de coupe pour la bloquer en place.
- Glissez le bac dans le boîtier du destructeur de documents conformément à Figure B.

Remarque : Pour démonter, sortez le bac, posez le pied sur l'étagère du bas et tirez fermement sur la tête de coupe.

Fonctionnement

À titre de commodité, le destructeur est équipé d'un **capteur d'autodémarrage** (8). Cela signifie que lorsque l'interrupteur de commande (9) est en position automatique [I] ; le destructeur commence à fonctionner lorsque le papier est inséré dedans et s'arrête quelques secondes après le passage du papier. Comme le capteur ne peut pas identifier la différence entre le papier et les autres objets, cette fonctionnalité peut être dangereuse, surtout pour les enfants et les animaux domestiques. Pour éviter les accidents, coupez l'alimentation du destructeur dès que vous avez terminé. Débranchez le destructeur de documents s'il ne sert pas pendant longtemps.

Pour commencer la destruction

- Mettez l'interrupteur de commande (9) sur la position automatique [I]. L'indicateur lumineux vert (4) doit s'allumer.

PAPIER

- Passez le papier droit dans l'entrée (1), en le relâchant lorsque la destruction commence; reportez-vous à *Profil du produit* pour les limites de largeur du papier, les articles déchiquetables, la capacité de passage de feuilles, etc.
- Ne détruisez pas pendant plus de 20 minutes d'affilée; sinon le destructeur se coupera pendant 40 minutes pour refroidir.
- Mettez l'interrupteur de commande sur la position d'arrêt [O] après la fin de la destruction.

CD ou DVD

- Glissez le couvercle de sécurité (12) à l'avant pour exposer l'entrée de CD (11).
- Tenez le CD ou le DVD au bord et faites-les entrer un à la fois, directement dans l'entrée (11). Pressez et maintenez enfoncé le bouton Turbo de débouillage (14) pour déchiqueter des CDs ou des DVDs. Lorsque le déchiquetage du CD ou du DVD est terminé, relâchez le bouton Turbo de débouillage (14). Les CD et les DVD seront déchiquetés en petites particules.
- Glissez le couvercle (12) vers l'arrière à la fin du déchiquetage.

ATTENTION: Lorsque vous introduisez le CD ou DVD dans l'entrée, veillez à ne pas mettre votre doigt à travers le trou central.

En cas de **bouillage de papier**, ce qui peut survenir si la capacité de passage de feuilles est dépassée, coupez l'équipement en mettant l'interrupteur sur la position d'arrêt [O] et videz le bac s'il est plein. Puis :

- Appuyez sur l'interrupteur de commande (9) et gardez-le enfoncé en position de marche arrière [R] et essayez de retirer le papier du destructeur de documents.
- Essayez de tirer doucement sur le papier pour le retirer du destructeur.
- Alternez entre la marche avant et la marche arrière, le cas échéant.
 - Appuyez sur le bouton Turbo de débouillage (14) et tenez-le enfoncé pendant quelques secondes.
 - Appuyez sur l'interrupteur de commande (9) en position de marche arrière [R] et maintenez-le appuyé pendant quelques secondes.
 - Continuez d'alterner entre la marche avant et la marche arrière jusqu'à dégager le bouillage.

ATTENTION: Le destructeur peut être endommagé si vous alternez trop vite entre la marche avant et la marche arrière.

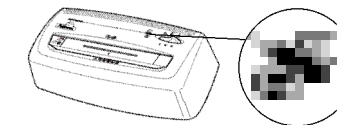

Entretien

Il est important de **vider régulièrement le bac à déchets** pour assurer le fonctionnement en douceur des lames de coupe. Si vous pouvez voir du papier par le regard du bac (7), coupez le destructeur de documents et débranchez-le, retirez le bac et videz-le.

Huilez régulièrement le destructeur pour assurer un bon fonctionnement. Si vous utilisez le destructeur de documents pratiquement à capacité maximale, nous vous recommandons de l'huiler *une fois par mois*. Utilisez le lubrifiant Fellowes Powershred n° 35250 ou une autre huile végétale non aérosol dans un container à long bec verseur.

- Huilez l'entrée de papier (1) sur toute sa largeur, pendant que le destructeur de documents est en position d'arrêt [O].
- Appuyez sur l'interrupteur de commande en position automatique [I], ce qui fait fonctionner le destructeur de documents pendant 2 secondes environ.
- Appuyez sur l'interrupteur de commande et maintenez-le enfoncé en position de marche arrière [R] pendant 3 à 5 secondes.
- Répétez trois fois la séquence automatique [I] et de marche arrière [R] précédente.



RAPPEL : N'utilisez jamais de l'huile synthétique inflammable, des produits dérivés du pétrole ou du lubrifiant aérosol quelconque sur le destructeur de documents ou à sa proximité.



Dépannage

En cas de problème au niveau du destructeur, consultez le tableau de symptômes et de solutions ci-dessous. Si vous ne pouvez pas éliminer le problème de cette manière, contactez le service à la clientèle Fellowes. **N'ouvrez pas la tête de coupe** pour une tentative de réparation. Vous risqueriez un choc électrique et cela annulera la garantie.

Symptôme	Solution
Le destructeur ne démarre pas ou s'arrête pendant la destruction.	<ul style="list-style-type: none"> • Assurez-vous que le destructeur est branché et que l'interrupteur est sur la position automatique [I]. • Si le papier paraît coincé. Suivez les instructions sous <i>Fonctionnement</i>. • Vérifiez la position du bac, celui-ci doit être complètement enfoncé dans le boîtier. Suivez les instructions sous <i>Installation</i>.
Le témoin de surchauffe (10) s'allume et le destructeur de documents ne fonctionne pas.	<ul style="list-style-type: none"> • Attendez 40 minutes que le destructeur de documents refroidisse avant de réessayer.
Le témoin rouge (5) s'allume et le destructeur de documents ne fonctionne pas.	<ul style="list-style-type: none"> • Si le papier paraît coincé. Suivez les instructions sous <i>Fonctionnement</i>. • Vérifiez la position du bac, celui-ci doit être complètement enfoncé dans le boîtier. Suivez les instructions sous <i>Installation</i>.

Le destructeur couine, grince ou fonctionne à capacité inférieure.

- Huilez les lames de coupe. Suivez les instructions sous *Entretien*.

Le destructeur continue de fonctionner pendant quelques secondes après la fin de la destruction de documents.

- Pas d'action requise. C'est une fonction d'autonettoyage.

Garantie limitée

Fellowes, Inc. garantit les lames coupe du destructeur de documents contre tout vice de fabrication et de matériau pendant une période de **5 ans** à compter de la date d'achat par le consommateur initial. Fellowes garantit toutes les autres pièces de la machine contre tout vice de fabrication et de matériau pendant une période de **1 an** à compter de la date d'achat par le consommateur initial. Si une pièce s'avère défectueuse pendant la période de garantie, votre seul et unique recours sera la réparation ou le remplacement de la pièce défectueuse selon les modalités et aux frais de Fellowes.

Cette garantie ne s'applique pas en cas d'abus, de mauvaise manipulation ou de réparation non autorisée. TOUTE GARANTIE IMPLICITE, Y COMPRIS CELLE DE COMMERCIALISATION OU D'ADAPTATION À UN USAGE PARTICULIER, EST PAR LA PRESENTE LIMITEE EN DUREE À LA PERIODE DE GARANTIE APPROPRIEE DEFINIE CI-DESSUS. EN AUCUN CAS, FELLOWES NE SERA TENU RESPONSABLE DES DOMMAGES FORTUITS OU CIRCONSTANCIELS ATTRIBUABLES À CE DESTRUCTEUR. Cette garantie vous donne des droits légaux spécifiques. Vous pouvez avoir d'autres droits légaux qui peuvent varier. La durée, les termes et les conditions de cette garantie sont valables dans le monde entier, sauf où de différentes limitations, restrictions ou conditions peuvent être requises d'après les lois locales.

Pour obtenir des renseignements détaillés ou un service dans le cadre de cette garantie, rendez-vous à la représentation Fellowes la plus près indiquée à la dernière page de ce Mode d'emploi, ou votre commerçant local.

Free Manuals Download Website

<http://myh66.com>

<http://usermanuals.us>

<http://www.somanuals.com>

<http://www.4manuals.cc>

<http://www.manual-lib.com>

<http://www.404manual.com>

<http://www.luxmanual.com>

<http://aubethermostatmanual.com>

Golf course search by state

<http://golfingnear.com>

Email search by domain

<http://emailbydomain.com>

Auto manuals search

<http://auto.somanuals.com>

TV manuals search

<http://tv.somanuals.com>