

Declaration of Conformity

Fellowes Manufacturing Company
Yorkshire Way, West Moor Park
Doncaster, South Yorkshire, DN3 3FB, England
declares that the product
Model P-57Cs

conform with the requirements of the Restriction of Hazardous Substances Directive (2002/95/EC), the requirements of the Low Voltage Directive (73/23 EEC) and the Electromagnetic Compatibility Directive (89/336 EEC) and the following harmonized European Names (EN Standards) and IEC Standards.

Safety: EN60950 'Information Technology Equipment'

| EMC: | Standard | Security Level | Performance Criteria |
|------|---------------------------------|----------------------------|----------------------|
| | EN 55014-2:1997+A1:2001 | Section 7.2.2, category II | See Details Below |
| | IEC 61000-4-2:1995+A1:1998 | 2 (Contact), 3 (Air) | B |
| | IEC 61000-4-4:1995 | 2 | B |
| | IEC 61000-4-5:1995 | 2 (DM), 3 (CM) | B |
| | IEC 61000-4-6:1996 | 2 | A |
| | IEC 61000-4-11:1995 | | C |
| | EN 55014-1:2000+A1:2001+A2:2001 | Tables 1 & 2 | |
| | EN 61000-3-2:2000 | Section 7.1 Table 1 | |
| | EN 61000-3-3:1995+A1:2001 | Section 5 | |

Itasca, Illinois, USA
June 30, 2006

James Fellowes

James Fellowes

Help Line

| | |
|---------------|------------------|
| Australia | + 1-800-33-11-77 |
| Canada | + 1-800-665-4339 |
| México | + 1-800-234-1185 |
| United States | + 1-800-955-0959 |

Fellowes

| | |
|----------------|------------------------|
| Australia | + 61-3-8336-9700 |
| Benelux | + 31-(0)-76-523-2090 |
| Canada | + 1-905-475-6320 |
| Deutschland | + 49-(0)-5131-49770 |
| France | + 33-(0)-1-30-06-86-80 |
| Italia | + 39-071-730041 |
| Japan | + 81-(0)-3-5496-2401 |
| Korea | + 82-(0)-2-3462-2884 |
| Malaysia | + 60-(0)-35122-1231 |
| Polska | + 48-(22)-771-47-40 |
| Spain | + 34-91-748-05-01 |
| Singapore | + 65-6221-3811 |
| United Kingdom | + 44-(0)-1302-836836 |
| United States | + 1-630-893-1600 |

www.fellowes.com

Fellowes

1789 Norwood Avenue, Itasca, Illinois 60143-1095 • USA • 630-893-1600

<http://www.fellowes.com>

| | | | | | | |
|-----------|--------|-------------|--------|-------|-----------|----------------|
| Australia | Canada | Deutschland | France | Japan | Polska | United Kingdom |
| Benelux | China | España | Italia | Korea | Singapore | United States |

© 2006 Fellowes, Inc. Part No. 401986



Fellowes

THE WORLD'S TOUGHEST SHREDDERS™



P-57Cs

Please read these instructions before use.
Veuillez lire ces instructions avant utilisation.
Lea estas instrucciones antes del uso.
Bitte lesen Sie diese Anleitungen sorgfältig, bevor Sie das Gerät benutzen.
Prima dell'uso, si raccomanda di leggere questo manuale di istruzioni.
Gelieve deze instructies te lezen vóór gebruik.
Läs dessa instruktioner före användningen.
Læs venligst denne vejledning før anvendelse.
Lue nämä ohjeet ennen käyttöä.
Vennligst les nøye igjennom denne bruksanvisningen før bruk.
Przed użyciem proszę przeczytać instrukcję.
Перед началом эксплуатации обязательно прочтите данную инструкцию.
Παρακαλείσθε να διαβάσετε αυτές τις οδηγίες πριν χρησιμοποιήσετε το προϊόν.
Kullanmadan önce lütfen bu talimatları okuyun.
Pred použitím si prečítajte tieto pokyny.
Pred použitím si prečítajte tieto pokyny.
Használat előtt kérjük, olvassa el az alábbi utasításokat.
Leia estas instruções antes da utilização.

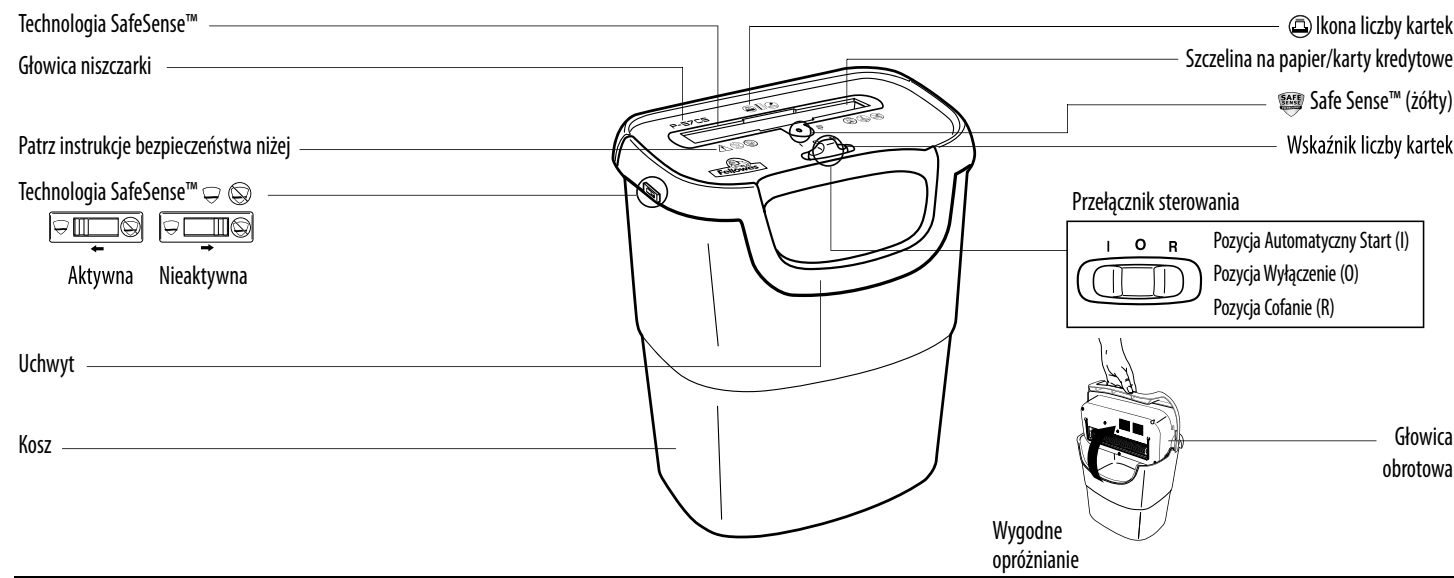

Nowoczesna technologia zabezpieczeń! Rozwiązanie SafeSense™ powoduje zatrzymanie niszczenia, kiedy ręce znajdują się za blisko otworu.

Sprawdzanie technologii SafeSense™

Przełączyć na pozycję Automacyjny Start (I)



Obszar testu dotykowego

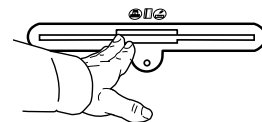

Zapala się czujnik



MOŻLIWOŚCI

Niszczy: Papier, karty kredytowe i zszywki

Nie niszczy: Składanego papieru komputerowego, etykiet samoprzylepnych, folii przezroczystych, gazet, tektury, spinaczy do papieru, innych materiałów laminowanych lub plastikowych nie wymienionych wyżej

Rozmiary cięcia:

Ścinki 3,9 x 50 mm

Maksymalnie:

Liczba kartek ciętych jednorazowo (ścinki) 8*
Liczba kart ciętych jednorazowo 1*
Szerokość papieru 230 mm
Praca ciągła 5-7 minut

* A4 70 g, przy napięciu 220-240 V, 50 Hz, 1,0 A; cięższy papier, większa wilgotność lub inny prąd niż znamionowy może zmniejszyć wydajność. Zalecana liczba cięć dziennie: 10-20 cięć papieru; 10 kart kredytowych.

WAŻNE WSKAZÓWKI BEZPIECZEŃSTWA — Przeczytać przed użyciem!

OSTRZEŻENIE

- Przechowywać z dala od dzieci i zwierząt domowych. Trzymać ręce z dala od szczeliny wejściowej. Zawsze gdy urządzenie nie jest używane, odłączyć od sieci.
- Nie zbliżać do szczelin niszczarki innych materiałów (np. rękawic, biżuterii, ubrań, włosów itd.) niż te, które poddawane są niszczeniu. W przypadku wciągnięcia obiektu przez górną szczelinę ustawić włącznik w położeniu Cofanie (R), aż do wysunięcia materiału.

UWAGA

- Unikać dotykania ostrzy widocznych pod głowicą w niszczarkach tnących na ścinki.

- Nigdy nie używać w pobliżu niszczarki aerozoli, płynów na bazie benzyny lub innych palnych substancji. Nie używać powietrza z aerozolu do czyszczenia niszczarki.
- Nie włączać uszkodzonej lub wadliwie działającej niszczarki. Nie otwierać głowicy niszczarki. Nie umieszczać niszczarki w pobliżu lub nad źródłami ciepła lub wody.
- 8 arkuszy jednorazowo, aby uniknąć blokad.

- Urządzenie powinno znajdować się w pobliżu uziemionego, łatwo dostępnego gniazda zasilania.

DZIAŁANIE

W celu łatwiejszego usunięcia ścinek należy założyć worek (Fellowes Nr 36052) na kosz urządzenia.



Praca ciągła:
Maksimum 5-7 minut.

UWAGA: Po każdym cięciu niszczarka jeszcze krótko pracuje, aż szczelina wejściowa zostanie opróżniona. Praca ciągła powyżej 5-7 min. spowoduje automatycznie 20 minutową przerwę na ochłodzenie maszyny.

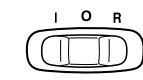

Ustawić włącznik w położeniu Wyłączenie (O) i podłączyć niszczarkę do sieci

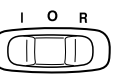
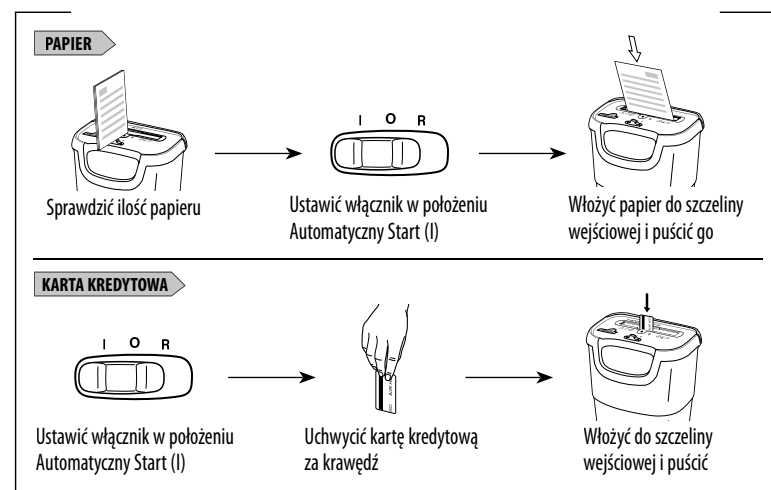

Ustawić włącznik w położeniu Wyłączone (O) i odłączyć niszczarkę od sieci

ROZWIĄZYWANIE PROBLEMÓW

Blokada papieru: Ustawić włącznik w położeniu Wyłączenie (O), podnieść głowicę i opróżnić kosz. Założyć głowicę i wykonać jedną lub wszystkie z poniższych procedur.

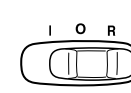

Ustawić włącznik w położeniu Cofanie (R) na 2-3 sekundy

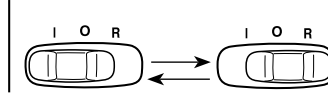

Na przemian wykonywać ruchy do przodu i do tyłu

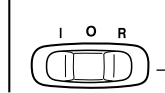

Ustawić włącznik w położeniu Wyłączone (O) i odłączyć niszczarkę od sieci



Delikatnie wyciągnąć papier z podajnika papieru. Podłączyć niszczarkę do sieci.

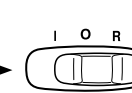

Ustawić włącznik w położeniu Cofanie (R)

Niszczarka nie uruchamia się:

☀ Żółty — Safe Sense™ włączone

☀ Żółty wskaźnik miga — SafeSense™ nie włączone

Upewnij się, że głowica została poprawnie założona na kosz

Odczekać 20 minut, aż silnik się ochłodzi

Wyjąć i opróżnić kosz

UWAGA: Jeżeli wskaźnik SafeSense™ świeci się, aby wykonać powyższe czynności, należy włączyć **Przełącznik pominięcia**. Po usunięciu blokady należy ponownie włączyć funkcję SafeSense™. (Patrz instrukcje do funkcji SafeSense™ niżej).

Blokada papieru SafeSense™: W przypadku włączenia funkcji SafeSense™ (wskaźnik SafeSense™ świeci się) użytkownik może niefortunnie uważać, że wystąpiła blokada niszczarki, można użyć **Przełącznika pominięcia** w celu wyłączenia funkcji SafeSense™ i usunięcia papieru. **Ostrzeżenie** – kiedy przełącznik znajduje się w położeniu pominięcia wskaźnik funkcji SafeSense™ miga, a funkcja SafeSense™ jest WYŁĄCZONA. Po usunięciu papieru należy ponownie włączyć funkcję SafeSense™.

Lampka czujnika zaświecona - blokada papieru



Przełącznik pominięcia SafeSense™



Aktywna Nieaktywna

KONSERWACJA

Regularnie uruchamiać opcję ofanie (R) na jedną minutę



Wykonać poniższą procedurę nakładania oleju i powtórzyć dwukrotnie.

Używać oleju do konserwacji po wypełnieniu kosza lub natychmiast, jeżeli:

- Spada wydajność
- Silnik wydaje nienormalne dźwięki lub gdy niszczarka zatrzymuje się



Ustawić włącznik w położeniu Wyłączenie (O)

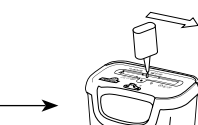

*Nanieść olej na noże widoczne w szczelinie wejściowej

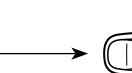

Ustawić włącznik w położeniu Automacyjny Start (I)



Pociąć jedną kartkę



Ustawić włącznik w położeniu Cofanie (R) na 2-3 sekundy

UWAGA *Stosować olej roślinny w pojemniku z długą końcówką (nie w aerozolu) np. Fellowes 35250

GWARANCJA

GWARANCJA OGRANICZONA: Fellowes, Inc. („Fellowes”) gwarantuje, że ostrza tnące niszczarki nie wykażą wad materiałowych i wykonawczych przez 3 lat od dnia zakupu przez pierwszego użytkownika. Fellowes gwarantuje, że wszystkie inne części niszczarki nie wykażą wad materiałowych i wykonawczych przez 2 lata od daty zakupu przez pierwszego użytkownika. Jeżeli w okresie gwarancji okaże się, że jakkolwiek część urządzenia jest uszkodzona, przysługuje wyłącznie prawo naprawy lub wymiany uszkodzonej części na koszt i zgodnie z wyborem firmy Fellowes. Gwarancja nie obowiązuje w przypadku niewłaściwego użytkowania, konserwacji lub nieautoryzowanej naprawy. WSZELKIE DORÓZUMIANE GWARANCJE, WŁĄCZAJĄC GWARANCJE HANDLOWE I ZDATNOŚCI DO

OKREŚLONEGO UŻYTKU SĄ OGRANICZONE DO WYMIENIONEGO POWYŻEJ CZASU TRWANIA ODPOWIEDNIEJ GWARANCJI. W żadnym przypadku firma Fellowes nie będzie ponosiła odpowiedzialności za związane z powyższym lub przypadkowe uszkodzenia niszczarki.

Niniejsza gwarancja daje użytkownikowi konkretne prawa. Czas trwania i warunki niniejszej gwarancji obowiązują na całym świecie, za wyjątkiem narzuconych przez lokalne prawo innych ograniczeń lub warunków.

W razie dalszych pytań lub konieczności wezwania serwisu prosimy o kontakt z nami lub Waszym dostawcą.

W.E.E.E.

English

This product is classified as Electrical and Electronic Equipment. Should the time come for you to dispose of this product please ensure that you do so in accordance with the European Waste of Electrical and Electronic Equipment (WEEE) Directive and in compliance with local laws relating to this directive.

For more information on the WEEE Directive please visit www.fellowesinternational.com/WEEE

French

Ce produit est classé dans la catégorie « Équipement électrique et électronique ». Lorsque vous décidez de vous en débarrasser, assurez-vous d’être en parfaite conformité avec la directive européenne relative à la gestion des déchets d’équipements électriques et électroniques (DEEE), et avec les lois de votre pays liées à cette directive.

Pour obtenir des plus amples informations sur cette directive, rendez-vous sur www.fellowesinternational.com/WEEE

Spanish

Se clasifica este producto como Equipamiento Eléctrico y Electrónico. Si llegase el momento de deshacerse de este producto, asegúrese que lo hace cumpliendo la Directiva Europea sobre Residuos de Equipamiento Eléctrico y Electrónico (Waste of Electrical and Electronic Equipment, WEEE) y las leyes locales relacionadas con esta directiva.

Para más información acerca de la Directiva WEEE, visite www.fellowesinternational.com/WEEE

German

Dieses Produkt ist als Elektro- und Elektronikgerät klassifiziert. Wenn Sie dieses Gerät eines Tages entsorgen müssen, stellen Sie bitte sicher, dass Sie dies gemäß der Europäischen Richtlinie zu Sammlung und Recycling von Elektro- und Elektronikgeräten (WEEE) und in Übereinstimmung mit der lokalen Gesetzgebung in bezug auf diese Richtlinie tun.

Mehr Informationen zur WEEE-Richtlinie finden Sie unter: www.fellowesinternational.com/WEEE

Italian

Questo prodotto è classificato come Dispositivo Elettrico ed Elettronico. Al momento dello smaltimento di questo prodotto, effettuarlo in conformità alla Direttiva Europea sullo Smaltimento dei Dispositivi Elettrici ed Elettronici (WEEE) e alle leggi locali ad essa correlate.

Per ulteriori informazioni sulla Direttiva WEEE, consultare il sito www.fellowesinternational.com/WEEE

Dutch

Dit product is geclassificeerd als een elektrisch en elektronisch apparaat. Indien u besluit zich te ontdoen van dit product, zorg dan a.u.b. dat dit gebeurt in overeenstemming met de Europese richtlijn inzake afval van elektrische en elektronische apparaten (AEEA) en conform de locale wetgeving met betrekking tot deze richtlijn.

Voor meer informatie over de AEEA-richtlijn kunt u terecht op www.fellowesinternational.com/WEEE

Swedish

Denna produkt är klassificerad som elektrisk och elektronisk utrustning. När det att dags att omhänderta produkten för avfallshantering se då till att detta utförs i enlighet med WEEE-direktivet om hantering av elektrisk och elektronisk utrustning och i enlighet med lokala bestämmelser relaterade till detta direktiv.

För mer information om WEEE-direktivet besök gärna www.fellowesinternational.com/WEEE

Danish

Dette produkt er klassificeret som elektrisk og elektronisk udstyr. Når tiden er inde til at bortskaffe dette produkt, bedes De sørge for at gøre dette i overensstemmelse med det Europæiske direktiv om affald af elektrisk og elektronisk udstyr (WEEE) og i henhold til de lokale love, der relaterer til dette direktiv.

For yderligere oplysninger om WEEE-direktivet bedes De besøge www.fellowesinternational.com/WEEE

Finnish

Tämä tuote luokitellaan sähkö- ja elektroniikkalaitteeksi. Kun tuote poistetaan käytöstä, se on hävitettävä sähkö- ja elektroniikkalaiteromusta annetun EY:n direktiivin (WEEE) ja direktiiviin liittyvän kansallisen lainsäädännön mukaisesti.

Lisätietoja WEEE-direktiivistä on osoitteessa www.fellowesinternational.com/WEEE

Norwegian

Dette produktet klassifiseres som elektrisk og elektronisk utstyr. Hvis du har tenkt å bortskaffe dette produktet, vennligst se til at du gjør dette i overensstemmelse med det europeiske WEEE-direktivet (Waste of Electrical and Electronic Equipment) og ifølge lokalt lovverk forbundet med dette direktivet.

For mer informasjon om WEEE-direktivet, vennligst besøk www.fellowesinternational.com/WEEE

Polish

Ten produkt został zaklasyfikowany do grupy urządzeń elektrycznych i elektronicznych. W celu pozbycia się zużytego sprzętu będącego w Państwa posiadaniu należy postępować zgodnie z Europejską Dyrektywą w sprawie zużytego sprzętu elektrycznego i elektronicznego (WEEE) oraz z lokalnie obowiązującym prawem.

Więcej informacji znajdziecie Państwo na stronie www: www.fellowesinternational.com/WEEE

Russian

Данное изделие классифицировано как электрическое и электронное оборудование. Когда придет время утилизировать данное изделие, пожалуйста, обеспечьте соблюдение Директивы Евросоюза об утилизации отходов электрического и электронного оборудования (Waste of Electrical and Electronic Equipment, WEEE) и местных законов, связанных с нею.

Для получения дополнительной информации о директиве WEEE, пожалуйста, посетите веб-сайт www.fellowesinternational.com/WEEE

Greek

Αυτό το προϊόν είναι ταξινομημένο ως Ηλεκτρικός και Ηλεκτρονικός Εξοπλισμός. Σε περίπτωση που θέλετε ν’ απορρίψετε αυτό το προϊόν, παρακαλείσθε να βεβαιωθείτε ότι κάνετε την απόρριψη σύμφωνα με την Ευρωπαϊκή Οδηγία σχετικά με τα Απόβλητα Ηλεκτρικού και Ηλεκτρονικού Εξοπλισμού (WEEE) και σύμφωνα με τους τοπικούς νόμους που σχετίζονται μ’ αυτή την οδηγία.

Για περισσότερες πληροφορίες σχετικά με την Οδηγία WEEE, παρακαλείσθε να επισκεφτείτε την ιστοσελίδα www.fellowesinternational.com/WEEE

Turkish

Bu ürün, Elektriksel ve Elektronik Ekipman olarak sınıflandırılmıştır. Bu ürünü bertaraf etme zamanı geldiğinde, lütfen bunun Avrupa Elektriksel ve Elektronik Ekipmanların Atılması (WEEE) Yönetmeliği ve bu yönetmekle ilgili yerel kanunlar uyarınca yapıldığından emin olun.

WEEE Yönetmeliği hakkında daha fazla bilgi için lütfen www.fellowesinternational.com/WEEE sitesini ziyaret edin

Czech

Tento výrobek je klasifikován jako elektrické a elektronické zařízení. Po skončení jeho životnosti zajistěte jeho likvidaci v souladu se Směrnicí 2002/96/ES o odpadu z elektrických a elektronických zařízeních (OEEZ) a v souladu s místními předpisy, které s touto směrnicí souvisí.

Více informací o směrnici OEEZ najdete na stránkách www.fellowesinternational.com/WEEE

Slovak

Tento produkt je klasifikovaný ako elektrické a elektronické zariadenie. Ak nastane as zlikvidova tento produkt, zabezpe te, prosím, aby ste tak urobili v súlade s Európskou smernicou o odpade z elektrických a eletonických zariadeniach (WEEE) a v zhode s miestnymi zákonmi vz ahujúcimi sa na túto smernicu.

Podrobnejšie informácie o Smernici WEEE nájdete na www.fellowesinternational.com/WEEE

Hungarian

Ez a termék Elektromos és elektronikus berendezés besorolású. Ha eljönne az id , amikor ki kell dobnia a terméket, akkor kérjük, gondoskodjon arról, hogy ezt az Európai elektromos és elektronikus berendezések hulladékáról szóló (WEEE) irányelv szerint tegye, megfelelv az irányelvhez kapcsolódó helyi törvényeknek is.

A WEEE Irányelvre vonatkozó további információkért kérjük, keresse fel a www.fellowesinternational.com/WEEE internetes címet

Portuguese

Este produto está classificado como Equipamento Eléctrico e Electrónico. Quando chegar a altura de eliminar este produto, certifique-se de que o faz em conformidade com a Directiva relativa a Resíduos de Equipamentos Eléctricos e Electrónicos (REEE) e em observância da legislação local relativa a esta directiva.

Para obter mais informações sobre a Directiva relativa a Resíduos de Equipamentos Eléctricos e Electrónicos (REEE), visite o endereço www.fellowesinternational.com/WEEE

Free Manuals Download Website

<http://myh66.com>

<http://usermanuals.us>

<http://www.somanuals.com>

<http://www.4manuals.cc>

<http://www.manual-lib.com>

<http://www.404manual.com>

<http://www.luxmanual.com>

<http://aubethermostatmanual.com>

Golf course search by state

<http://golfingnear.com>

Email search by domain

<http://emailbydomain.com>

Auto manuals search

<http://auto.somanuals.com>

TV manuals search

<http://tv.somanuals.com>