

ROTEX RO 150 FEQ



Instruction manual

IMPORTANT: Read and understand all instructions before using.

Guide d'utilisation

IMPORTANT: Lire et comprendre toutes les instructions avant de démarrer les travaux.

Manual de instrucciones

IMPORTANTE: Lea y comprende todas las instrucciones antes de usar.

Contents

Safety rules	2
Technical data	3
Symbols	3
Intended use	3
Electrical connection and operation	4
Electronic control	4
Tool settings	4
Working with the tool	6
Maintenance and care	6
Accessories, tools	6
Warranty	7
Table A: Sanding	7
Table B: Polishing	8

Safety rules

⚠WARNING Read and understand all instructions.

fi

SAVE THESE INSTRUCTIONS

General safety rules

1) Work area safety

- a) Keep work area clean and well lit.
- b) Do not operate power tools in explosive atmospheres, such as in the presence of flammable liquids, gases or dust.
- c) Keep children and bystanders away while operating a power tool.

2) Electrical safety

- a) Power tool plugs must match the outlet. Never modify the plug in any way. Do not use any adapter plugs with earthed (grounded) power tools. fi

b) Avoid body contact with earthed or grounded surfaces such as pipes, radiators, ranges and refrigerators.

c) Do not expose power tools to rain or wet conditions.

d) Do not abuse the cord. Never use the cord for carrying, pulling or unplugging the power tool. Keep cord away from heat, oil, sharp edges or moving parts.

e) When operating a power tool outdoors, use an extension cord suitable for outdoor use.

f) Hold power tool by insulated gripping surfaces only, when performing an operation where the cutting accessory may contact hidden wiring or its own cord.

3) Personal safety

a) Stay alert, watch what you are doing and use common sense when operating a power tool. Do not use a power tool while you are tired or under the influence of drugs, alcohol or medication.

b) Use safety equipment. Always wear eye protection.

c) Avoid accidental starting. Ensure the switch is in the off position before plugging in. fi

d) Remove any adjusting key or wrench before turning the power tool on.

e) Do not overreach. Keep proper footing and balance at all times.

f) Dress properly. Do not wear loose clothing or jewellery. Keep your hair, clothing and gloves away from moving parts.

g) If devices are provided for the connection of dust extraction and collection facilities, ensure these are connected and properly

used.

4) Tool use and care

a) Do not force the power tool. Use the correct power tool for your application.

b) Do not use the power tool if the switch does not turn it on and off.

c) Disconnect the plug from the power source before making any adjustments, changing accessories, or storing power tools.

d) Store idle power tools out of the reach of children and do not allow persons unfamiliar with the power tool or these instructions to operate the power tool.

e) Maintain power tools. Check for misalignment or binding of moving parts, breakage of parts and any other condition that may affect the power tools operation. If damaged, have the power tool repaired before use.

f) Keep cutting tools sharp and clean.

g) Use the power tool, accessories and tool bits etc., in accordance with these instructions and in the manner intended for the particular type of power tool, taking into account the working conditions and the work to be performed.

5) Service

a) Have your power tool serviced by a qualified repair person using only identical replacement parts.

Specific Safety Rules

a) Hold power tools by insulated gripping surfaces only, when performing an operation where the cutting accessory may contact hidden wiring or its own cord.

⚠ WARNING TO REDUCE THE RISK OF INJURY, USER MUST READ AND UNDERSTAND INSTRUCTION MANUAL.

⚠ WARNING

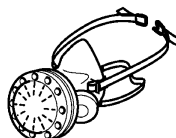

fi

Technical data



Symbols



Intended use

fi

⚠ WARNING

Electrical connection and operation

fi

⚠ WARNING

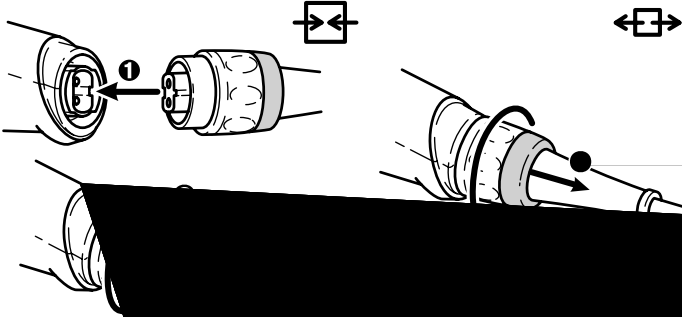

Edge protector

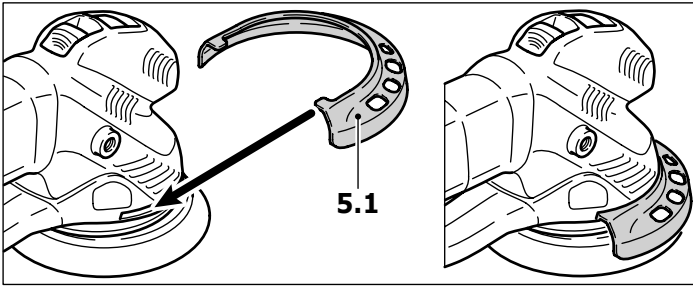

Hard:

Soft:

fi

fi

Super-soft:

Installation

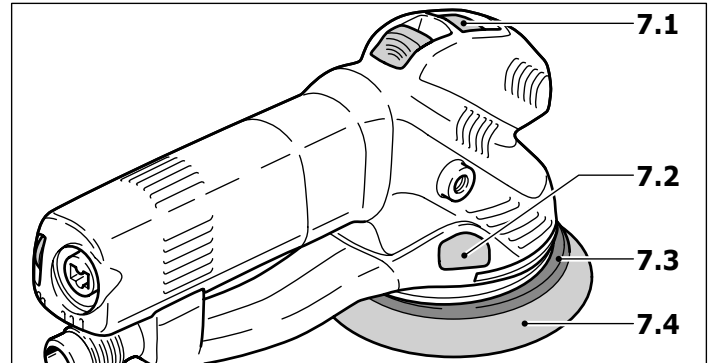

fi

fi

Sanding motion

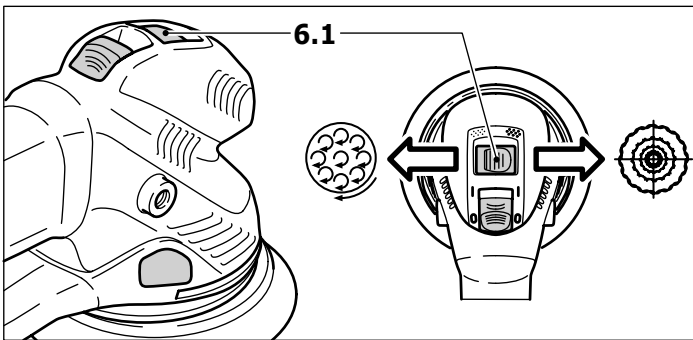

CAUTION

fi

CAUTION

Rotex rotary motion (coarse sanding, polishing)



Attaching the abrasive



fi

fi

fi

WARNING

fi

Eccentric motion (fine sanding)



fi

fi

Choice and installation of sanding pads

fi

fi

Securing polishing attachments

Auxiliary handle

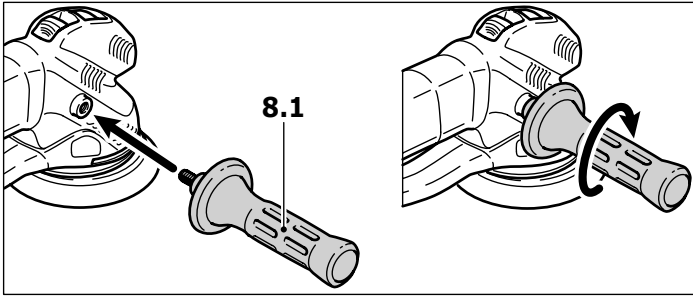

Pad brake

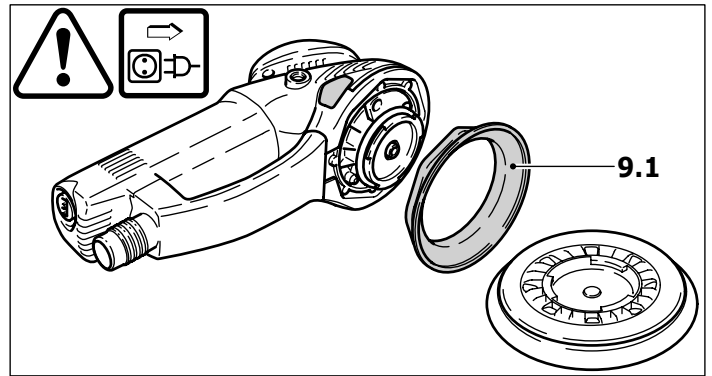

Working with the tool

⚠ WARNING

⚠ CAUTION

fi

Accessories, tools

⚠ WARNING

Application

www.festool-usa.com

Systainer

Metalworking

⚠ WARNING



Maintenance and care

⚠ WARNING

⚠ WARNING

Warranty

Conditions of 1+2 Warranty

fi

Festool Limited Warranty

fi

IN NO EVENT SHALL FESTOOL BE LIABLE FOR ANY CONSEQUENTIAL OR INCIDENTAL DAMAGES FOR BREACH OF THIS OR ANY OTHER WARRANTY, EXPRESSED OR IMPLIED WHATSOEVER. ALL WARRANTIES IMPLIED BY STATE LAW, INCLUDING THE IMPLIED WARRANTIES OF MERCHANTABILITY AND FITNESS FOR A PARTICULAR PURPOSE, ARE HEREBY LIMITED TO THE DURATION OF THREE YEARS.

fi

Table A: Sanding













Table A: Sanding	 			 		
	X			X		
	X			X		
	X			X		
	X	X		X		
	X			X		

Table B: Polishing









Table B: Polishing				
				
				
				
				
				
				
				

Table des matières

Règles de sécurité	9
Caractéristiques techniques	11
Symbole	11
Utilisation conforme	11
Raccordement électrique et mise en service	11
Réglage électronique	11
Réglages de l'outil	12
Travailler avec l'outil	13
Entretien et maintenance	13
Accessoires et outils	14
Garantie	14
Tableau A: ponçage	15
Tableau B: plossage	15

Règles de sécurité

AVERTISSEMENT Assurez-vous de lire et de bien comprendre toutes les instructions.

CONSERVEZ CES INSTRUCTIONS

Règles de sécurité générales

1) Sécurité de aire de travail

a) Maintenez l'endroit de travail propre et bien éclairé.

b) N'utilisez pas l'appareil dans un environnement présentant des risques d'explosion et où se trouvent des liquides, des gaz ou poussières inflammables.

fi

c) Tenez les enfants et autres personnes éloignés durant l'utilisation de l'outil électroportatif.

2) Sécurité électrique

a) La fiche de secteur de l'outil électroportatif doit être appropriée à la prise de courant. Ne modifiez en aucun cas la fiche. N'utilisez pas de fiches d'adaptateur avec des appareils avec mise à la terre. fi fi

b) Evitez le contact physique avec des surfaces mises à la terre tels que tuyaux, radiateurs, fours et réfrigérateurs.

c) N'exposez pas l'outil électroportatif à la pluie ou à l'humidité.

d) N'utilisez pas le câble à d'autres fins que celles prévues, n'utilisez pas le câble pour porter l'appareil ou pour l'accrocher ou encore pour le débrancher de la prise de courant. Maintenez le câble éloigné des sources de chaleur, des parties grasses, des bords tranchants ou des parties de l'appareil en rotation.

e) Au cas où vous utiliseriez l'outil électroportatif à l'extérieur, utilisez une rallonge autorisée homologuée pour les applications extérieures.

f) Ne tenez l'outil qu'à l'aide des poignées isolées, lorsque vous êtes susceptibles de toucher des lignes électriques cachées ou votre propre câble électrique, lorsque vous travaillez avec des outils de tronçonnage.

3) Sécurité des personnes

a) Restez vigilant, surveillez ce que vous faites. Faites preuve de bon en utilisant l'outil électroportatif. N'utilisez pas l'appareil lorsque vous êtes fatigué ou après avoir consommé de l'alcool, des drogues ou avoir pris des médicaments.

b) Portez des équipements de protection. Portez toujours des lunettes de protection.

c) Evitez une mise en service par mégarde. Assurez-vous que l'interrupteur est effectivement en position d'arrêt avant de retirer la fiche de la prise de courant.

d) Enlevez tout outil de réglage ou toute clé avant de mettre l'appareil en fonctionnement.

e) Ne surestimez pas vos capacités. Veillez à garder toujours une position stable et équilibrée.

f) Portez des vêtements appropriés. Ne portez pas de vêtements amples ni de bijoux. Maintenez cheveux, vêtements et gants éloignés des parties de l'appareil en rotation.

g) Si des dispositifs servant à aspirer ou à recueillir les poussières doivent être utilisés, vérifiez que ceux-ci soient effectivement raccordés et qu'ils sont correctement utilisés.

4) Utilisation et entretien des outils

a) Ne surchargez pas l'appareil. Utilisez l'outil électroportatif approprié au travail à effectuer.

b) N'utilisez pas un outil électroportatif dont l'interrupteur est défectueux.

c) Retirez la fiche de la prise de courant avant d'effectuer des réglages sur l'appareil, de changer les accessoires, ou de ranger l'appareil.

d) Gardez les outils électroportatifs non utilisés hors de portée des enfants. Ne permettez pas l'utilisation de l'appareil à des personnes qui ne se sont pas familiarisées avec celui-ci ou qui n'ont pas lu ces instructions.

e) Prenez soin des outils électroportatifs. Vérifiez que les parties en mouvement fonc-

tionnent correctement et qu'elles ne soient pas coincées, et contrôlez si des parties sont cassées ou endommagées de telle sorte que le bon fonctionnement de l'appareil s'en trouve entravé. Faites réparer les parties endommagées avant d'utiliser l'appareil.

f) Maintenez les outils de coupe aiguisés et propres.

g) Utilisez les outils électroportatifs, les accessoires, les outils à monter etc. conformément à ces instructions et aux prescriptions en vigueur pour ce type d'appareil. Tenez compte également des conditions de travail et du travail à effectuer.

fi

5) Entretien et réparation

a) Ne faites réparer votre outil électroportatif que par un personnel qualifié et seulement avec des pièces de rechange d'origine.

Règle de sécurité particulière supplémentaire

a) Ne tenez l'outil qu'à l'aide des poignées isolées, lorsque vous êtes susceptibles de toucher des lignes électriques cachées ou votre propre câble électrique, lorsque vous travaillez avec des outils de tronçonnage.

▲AVERTISSEMENT

⚠ AVERTISSEMENT

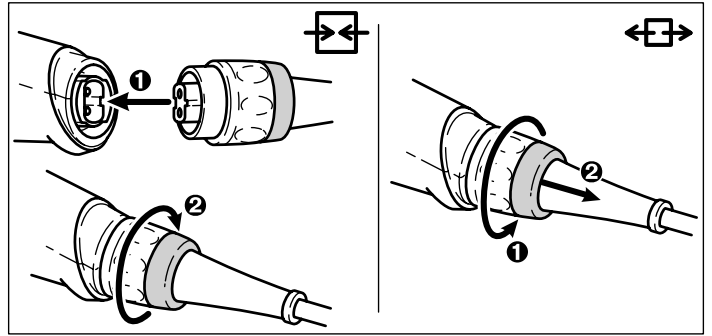

fi

fi

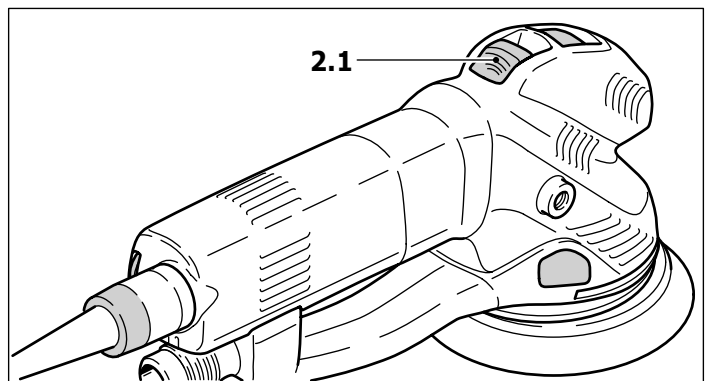

Câble de rallonge

fi

Remarque :

Réglage électronique



Démarrage progressif

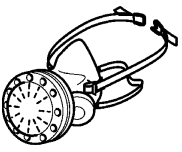

Caractéristiques techniques

Symbole

Utilisation conforme

⚠ AVERTISSEMENT

Raccordement électrique et mise en service

fi



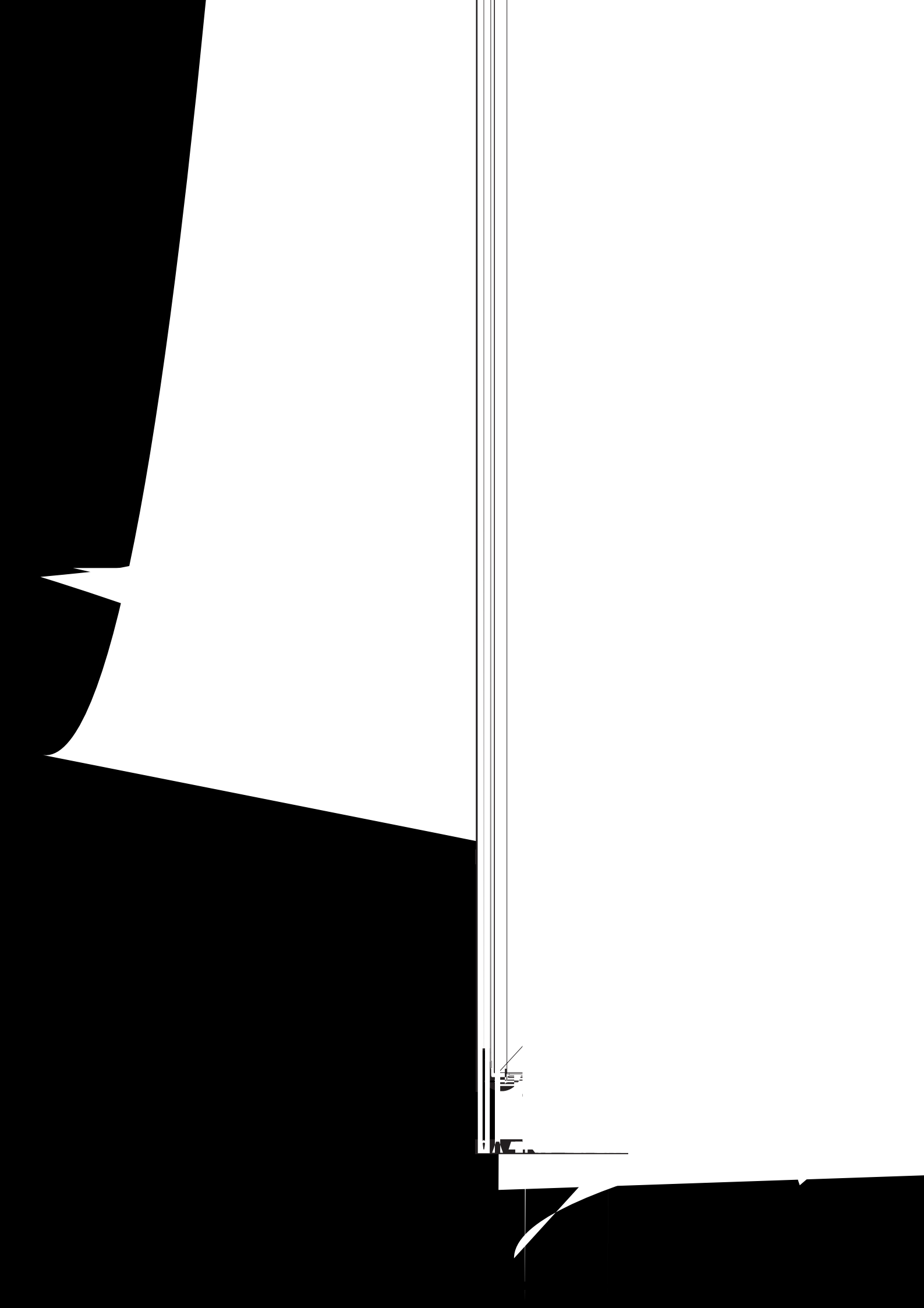

⚠ AVERTISSEMENT

fi

Frein de patin

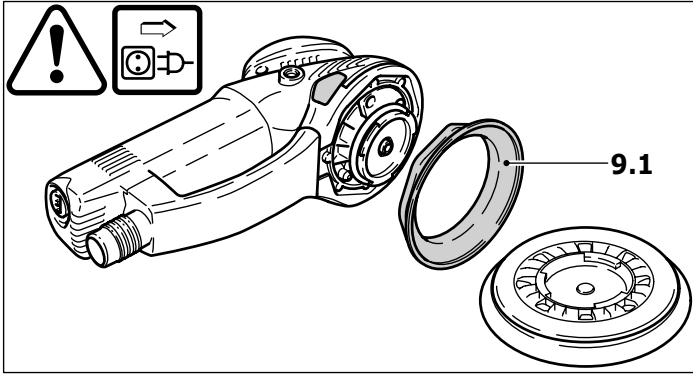

fi

Garantie

Conditions de la garantie (1+2 ans)

Garantie limitée de Festool

Accessoires et outils

⚠ AVERTISSEMENT

fi

www.festool-usa.com

fi

Systainer

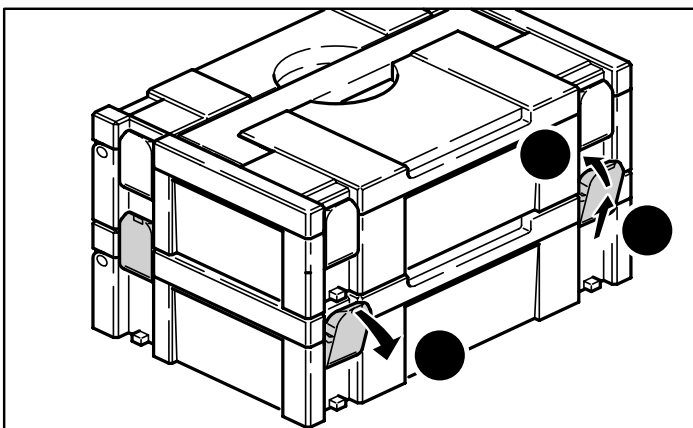

fi

FESTOOL N'EST EN AUCUN CAS RESPONSABLE DES DOMMAGES DIRECTS OU INDI-

RECTS, IMPLICITES OU EXPLICITES, DÉCOULANT DE LA RUPTURE DE CETTE GARANTIE OU DE TOUTE AUTRE GARANTIE. TOUTES LES GARANTIES IMPLICITES, Y COMPRIS LES GARANTIES IMPLICITES DE QUALITÉ MARCHANDE ET D'ADÉQUATION À UN USAGE PARTICULIER, SONT LIMITÉES À UNE PÉRIODE DE TROIS ANS.

fi

Tableau A: ponçage























Tableau A: ponçage	 			 		
	X			X		
	X			X		
	X			X		
	X	X		X		
	X			X		

Tableau B: plossage

Tableau B: polissage				
				
				
				
				
				
				

Contenido

Normas de seguridad	16
Datos técnicos	18
Símbolos	18
Uso conforme a su uso	18
Conexión eléctrica y operación	18
Regulación electrónica	18
Ajustes en la máquina	19
Trabajo con la lijadora	20
Mantenimiento y cuidados	21
Accesorios, herramientas	21
Garantía	21
Tabla A: lijar.....	22
Tabla B: pulir.....	23

Normas de seguridad

⚠ADVERTENCIA Lea y entienda todas las instrucciones.

CONSERVE ESTAS INSTRUCCIONES

Normas generales de seguridad

1) Seguridad del espacio de trabajo

a) Mantenga limpio y bien iluminado su puesto de trabajo.

fi

b) No utilice la herramienta eléctrica en un entorno con peligro de explosión, en el que se encuentren combustibles líquidos, gases o material en polvo.

fi

c) Mantenga alejados a los niños y otras personas de su puesto de trabajo al emplear la herramienta eléctrica.

2) Seguridad eléctrica

a) El enchufe del aparato debe corresponder a la toma de corriente utilizada. No es admisible

modificar el enchufe en forma alguna. No emplear adaptadores en aparatos dotados con una toma de tierra.

fi

b) Evite que su cuerpo toque partes conectadas a tierra como tuberías, radiadores, cocinas y refrigeradores.

c) No exponga las herramientas eléctricas a la lluvia y evite que penetren líquidos en su interior.

d) No utilice el cable de red para transportar o colgar el aparato, ni tire de él para sacar el enchufe de la toma de corriente. Mantenga el cable de red alejado del calor, aceite, esquinas cortantes o piezas móviles.

e) Al trabajar con la herramienta eléctrica en la intemperie utilice solamente cables de prolongación homologados para su uso en exteriores.

f) Sujete la máquina únicamente por las empuñaduras aisladas si durante los trabajos las herramientas para separar pueden entrar en contacto con conducciones eléctricas ocultas o incluso con el cable de la corriente.

3) Seguridad personal

a) Esté atento a lo que hace y emplee la herramienta eléctrica con prudencia. No utilice la herramienta eléctrica si estuviese cansado, ni tampoco después de haber consumido alcohol, drogas o medicamentos.

b) Utilice un equipo de protección y en todo caso unas gafas de protección.

c) Evite una puesta en marcha fortuita del aparato. Cerciorarse de que el aparato esté desconectado antes conectarlo a la toma de

corriente.

d) Retire las herramientas de ajuste o llaves fijas antes de conectar la herramienta eléctrica.

e) Sea precavido. Trabaje sobre una base firme y mantenga el equilibrio en todo momento.

f) Lleve puesta una vestimenta de trabajo adecuada. No utilice vestimenta amplia ni joyas. Mantenga su pelo, vestimenta y guantes alejados de las piezas móviles.

g) Siempre que sea posible utilizar unos equipos de aspiración o captación de polvo, asegúrese que éstos estén montados y que sean utilizados correctamente.

4) Uso y cuidado de la herramienta

a) No sobrecargue el aparato. Use la herramienta prevista para el trabajo a realizar.

b) No utilice herramientas con un interruptor defectuoso.

c) Saque el enchufe de la red antes de realizar un ajuste en el aparato, cambiar de accesorio o al guardar el aparato.

d) Guarde las herramientas fuera del alcance de los niños y de las personas que no estén familiarizadas con su uso.

e) Cuide sus aparatos con esmero. Controle si funcionan correctamente, sin atascarse, las partes móviles del aparato, y si existen partes rotas o deterioradas que pudieran afectar al funcionamiento de la herramienta. Si la herramienta eléctrica estuviese defectuosa haga repararla antes de volver a utilizarla.

fi

f) Mantenga los útiles limpios y afilados.

g) Utilice herramientas eléctricas, accesorios, útiles, etc. de acuerdo a estas instrucciones y en la manera indicada específicamente para este aparato. Considere en ello las condiciones de trabajo y la tarea a realizar.

5) Mantenimiento

a) Únicamente haga reparar su herramienta eléctrica por un profesional, empleando exclusivamente piezas de repuesto originales.

Normas de seguridad específicas

a) Sujete la máquina únicamente por las empuñaduras aisladas si durante los trabajos las herramientas para separar pueden entrar en contacto con conducciones eléctricas ocultas o incluso con el cable de la corriente.

⚠ ADVERTENCIA PARA REDUCIR EL RIESGO DE LESIÓN, EL USUARIO DEBE LEER Y ENTENDER EL MANUAL DE INSTRUCCIÓN.

⚠ ADVERTENCIA

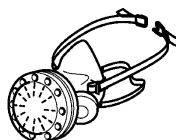

fi

fi

Datos técnicos



Símbolos



Uso conforme a su uso

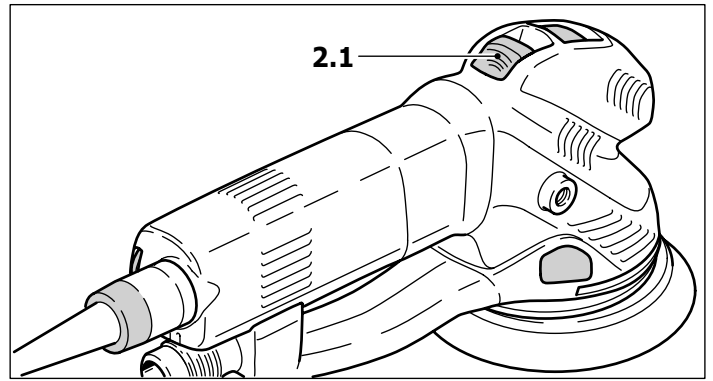

Cable de extensión

fi

fi

⚠ ADVERTENCIA

Conexión eléctrica y operación

fi

⚠ ADVERTENCIA

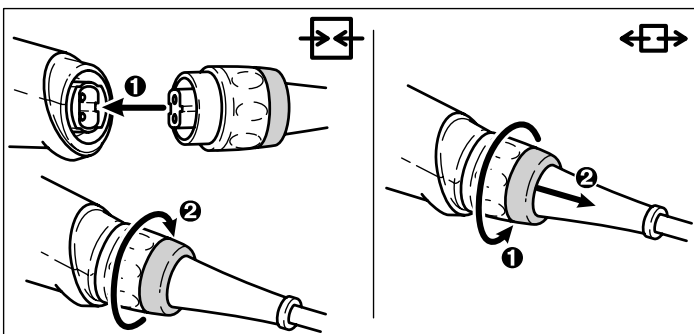

Observación:

Regulación electrónica



Arranque suave

Regulación del número de revoluciones

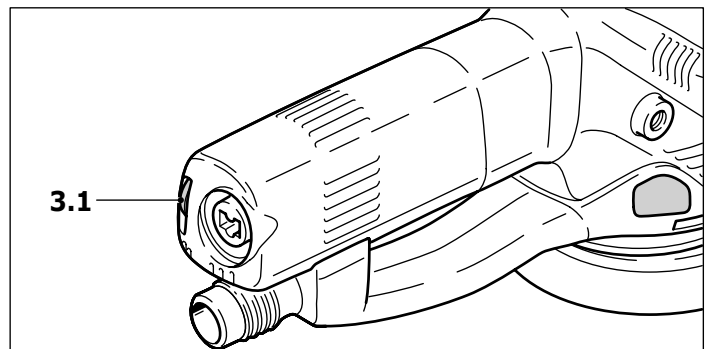

Supersuave:
fi

fi

fi

Instalación



⚠ ADVERTENCIA

Freno de plato

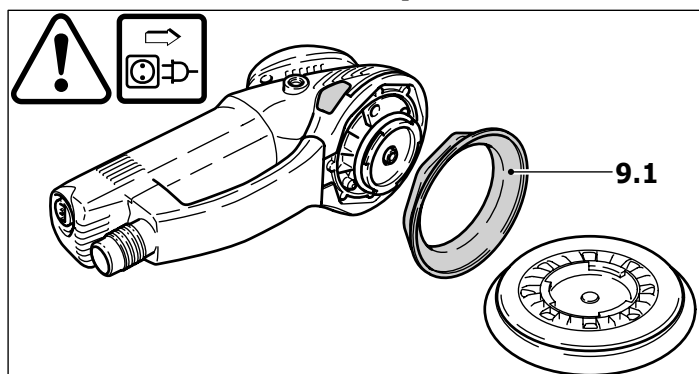

fi

Garantía

Condiciones de la Garantía 1 + 2

Accesorios, herramientas

⚠ ADVERTENCIA

fi

usa.com

www.festool-

Systeminer

fi

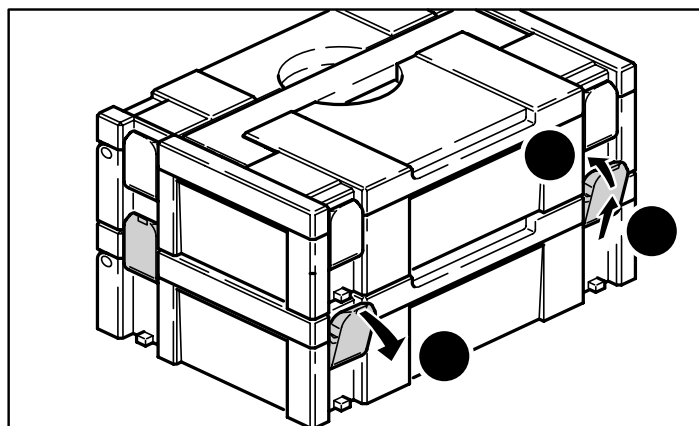

EN NINGÚN CASO FESTOOL SE HARÁ RESPONSABLE POR LOS DAÑOS SECUNDARIOS O CONSECUENTES OCASIONADOS POR LA VIOLACIÓN DE ESTA O CUALQUIER OTRA GARANTÍA, SEA EXPLÍCITA O IMPLÍCITA. TODAS LAS GARANTÍAS IMPLICADAS POR LEYES ESTATALES, INCLUYENDO LAS GARANTÍAS IMPLICADAS DE COMERCIALIZACIÓN Y ADECUACIÓN A UN PROPÓSITO PARTICULAR, QUEDAN LIMITADAS A TRES AÑOS DE DURACIÓN. fi

Tabla A: lijar













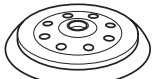



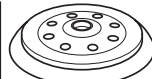



Tabla A: lijar	 			 		
	X			X		
	X			X		
	X			X		
	X	X		X		
	X			X		

Tabla B: pulir

Tabla B: pulir				
				
				
				
				
				
				

Free Manuals Download Website

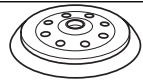
<http://myh66.com>

<http://usermanuals.us>

<http://www.somanuals.com>

<http://www.4manuals.cc>

<http://www.manual-lib.com>

<http://www.404manual.com>

<http://www.luxmanual.com>

<http://aubethermostatmanual.com>

Golf course search by state

<http://golfingnear.com>

Email search by domain

<http://emailbydomain.com>

Auto manuals search

<http://auto.somanuals.com>

TV manuals search

<http://tv.somanuals.com>