



# FISHER®

## PC-13R90

## PC-19R10

## PC-25R90

### Color TV Owner's Manual

### Color TV Manual

### Del Proprietario



PC-13R90 (Pictured / Ilustró)

### CONTENTS

Important Safety Tips .....	2
Features .....	3
Specifications .....	3
Basic Setup .....	3
Basic Hookup Methods .....	4
Remote Control .....	5
TV Adjustment and Setup .....	6 ~ 7
V-Guide Information .....	7
V-Guide Operation (Parental Control) .....	8 ~ 9
Resetting the TV .....	9
Setting the Sleep Timer .....	9
Closed-Captioning .....	10
<b>Helpful Hints-Problems/Solutions .....</b>	<b>11 ~ 12</b>
Care and Cleaning .....	12
Warranty and Service .....	13
Child Safety Matters .....	Back Cover

<b>ESPAÑOL .....</b>	<b>14 ~ 27</b>
Contenido .....	14

### *To the Owner:*

Thank you for purchasing a Fisher Color Television. You made an excellent choice for *Performance, Reliability, and Value*. The TV is designed with easy on-screen set-up instructions and operating features. To meet the growing needs of our customers, this television has a “V-Chip” for parental controlled viewing. **Need assistance? Visit our web site at [www.fisherav.com](http://www.fisherav.com).**

Printed in U.S.A. SMC, July 2001 / Impreso en U.S.A. SMC, Julio 2001  
 Part No. / No. de Parte : 1AA6P1P2605A-  
 Service Code / Código de Servicio : 610 289 3106

## CAUTION

### RISK OF ELECTRIC SHOCK DO NOT OPEN

CAUTION: TO REDUCE THE RISK OF ELECTRIC SHOCK, DO NOT REMOVE COVER (OR BACK). NO USER-SERVICEABLE PARTS INSIDE. REFER SERVICING TO QUALIFIED SERVICE PERSONNEL.

THIS SYMBOL INDICATES THAT DANGEROUS VOLTAGE CONSTITUTING A RISK OF ELECTRIC SHOCK IS PRESENT WITHIN THIS UNIT.



THIS SYMBOL INDICATES THAT THERE ARE IMPORTANT OPERATING AND MAINTENANCE INSTRUCTIONS IN THE LITERATURE ACCOMPANYING THIS UNIT.



**WARNING: TO REDUCE THE RISK OF FIRE OR ELECTRIC SHOCK, DO NOT EXPOSE THIS APPLIANCE TO RAIN OR MOISTURE.**

# IMPORTANT SAFETY INSTRUCTIONS

CAUTION: PLEASE ADHERE TO ALL WARNINGS ON THE PRODUCT AND IN THE OPERATING INSTRUCTIONS. BEFORE OPERATING THE PRODUCT, PLEASE READ ALL OF THE SAFETY AND OPERATING INSTRUCTIONS. RETAIN THIS LITERATURE FOR REFERENCE. *Follow all instructions...*

## Positioning the appliance

1. Do not place your appliance on an unstable cart, stand, shelf or table. Serious injury to an individual, and damage to the appliance, may result if it should fall. Your salesperson can recommend approved carts and stands or shelf and wall mounting instructions. An appliance and cart combination should be moved with care. Quick stops, excessive force, and uneven surfaces may cause the appliance and cart combination to overturn. 
2. Slots and openings in the cabinet and in the back or bottom are provided for ventilation. To ensure reliable operation of the appliance and to protect it from overheating, these openings must not be blocked or covered. The openings should never be covered with a cloth or other material, and the bottom openings should not be blocked by placing the unit on a bed, sofa, rug, or other similar surface. This appliance should never be placed near or over a radiator or heat register. This appliance should not be placed in a built-in installation such as a bookcase unless proper ventilation is provided.
3. Do not expose the appliance to rain or use near water . . . for example, near a bathtub, swimming pool, kitchen sink, in a wet basement, etc.

## Hooking Up Outdoor Antenna

LIGHTNING PROTECTION FOR YOUR ANTENNA AND SET AS PER NATIONAL ELECTRICAL CODE INSTRUCTIONS.

EXAMPLE OF ANTENNA GROUNDING ACCORDING TO NATIONAL ELECTRICAL CODE, ANSI/NFPA 70

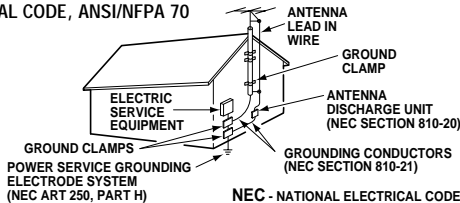

"Note to CATV system installer:

This reminder is provided to call the CATV system installer's attention to Article 820-40 of the NEC that provides guidelines for proper grounding and, in particular, specifies that the cable ground shall be connected to the grounding system of the building, as close to the point of cable entry as practical."

4. If an outside antenna is connected to the receiver, be sure the antenna system is grounded so as to provide some protection against voltage surges and built up static charges. Article 810 of the National Electrical Code, ANSI/NFPA 70, provides information with respect to proper grounding of the mast and supporting structure, grounding of the lead in wire to an antenna discharge unit, size of grounding conductors, location of antenna discharge unit, connection to grounding electrodes, and requirements for the grounding electrode.

An outside antenna system should not be located in the vicinity of overhead power lines or other electric light or power circuits, or where it can fall into such power lines or circuits. When installing an outside antenna system extreme care should be taken to keep from touching such power lines or circuits as contact with them might be fatal.

## Plug in the power cord

5. This product should be operated only from the type of power source indicated on the marking label. If you are not sure of the type of power supply to your home, consult your product dealer or local power company. This product is equipped with a polarized alternating current line plug (a plug having one blade wider than the other). This plug will fit into the power outlet only one way. This is a safety feature. If you are unable to insert the plug fully into the outlet, try reversing the plug. If the plug should still fail to fit, contact your electrician to replace your obsolete outlet. Do not defeat the safety purpose of this polarized plug. Do not overload wall outlets, extension cords, or integral convenience receptacles as this can result in a risk of fire or electric shock.
6. Power-supply cords should be routed so that they are not likely to be walked on or pinched by items placed upon or against them, paying particular attention to cords at plugs, convenience receptacles, and the point where they exit from the product.

## Cleaning

7. Before cleaning, unplug the unit from the wall outlet. Do not apply liquid cleaners or aerosol cleaners directly to the unit. Use a damp cloth for cleaning.

## Service & Repair

8. Unplug the appliance from the wall outlet and refer servicing to qualified service personnel under the following conditions:
  - A. If the power cord or plug is damaged or frayed.
  - B. If liquid has been spilled into the appliance.
  - C. If the appliance has been exposed to rain or water.
  - D. If the appliance has been dropped or the cabinet has been damaged.
  - E. If the appliance exhibits a distinct change in performance.
  - F. If the appliance does not operate normally by following the operating instructions, adjust only those controls that are covered in the operating instructions. Improper adjustment of other controls may result in damage and will often require extensive work by a qualified technician to restore the appliance to normal operation.
9. Upon completion of any service or repair, request the service technician's assurance that only Factory Authorized Replacement Parts that have the same characteristics as the original parts were used, and that routine safety checks have been performed to determine that the appliance is in safe operating condition. Unauthorized substitutions may result in fire, electrical shock, or other hazards.
10. Never add accessories that have not been specifically designed for use with this appliance as they may cause hazards.
11. For added protection during a lightning storm, or when the set is left unattended and unused for long periods of time, unplug it from the wall outlet and disconnect the antenna. This will prevent damage to the set due to lightning or power line surges.
12. Never push objects of any kind into this product through openings as they may touch dangerous voltage points or short-out parts that could result in a fire or electric shock. Never spill liquid of any kind on the product.

## FEATURES

- ◆ Trilingual On-Screen Menu
  - ◆ Automatic Channel Search
  - ◆ Auto Shut Off
  - ◆ Closed-Captioning/QuikCap
  - ◆ Digital picture controls with on-screen display
  - ◆ Automatic adjustments for picture
  - ◆ Auto Flesh Tones
  - ◆ V-Guide (Parental Control)
  - ◆ Sleep Timer (3 hours)
  - ◆ TV Reset
- Automatic Fine Tuning**  
VHF and Cable Channels
- Remote Control**  
**Large Glow-in-the-Dark basic operating keys**
- |                            |         |
|----------------------------|---------|
| Numbered Channel Selection |         |
| Channel Scanning           |         |
| Volume                     | Mute    |
| Power                      | Recall  |
| Display                    | Sleep   |
| Caption                    | Reset   |
| Menu                       | V-Guide |
- 181 Channel Tuning System**  
VHF Channels 2-13  
UHF Channels 14-69  
Cable TV (CATV) 1, 14-125

CAUTION: FCC Regulations state that improper modifications or unauthorized changes to this unit may void the user's authority to operate the unit.

Because its products are subject to continuous improvement, Fisher reserves the right to modify product design and specifications without notice and without incurring any obligation.

## SPECIFICATIONS

### PICTURE TUBE SIZE (Measured Diagonally)

PC-13R90	13-inch screen
PC-19R10	19-inch screen
PC-25R90	25-inch screen

### PICTURE RESOLUTION

260 Lines

### ANTENNA INPUT

UHF/VHF/CATV 75Ω

### POWER REQUIREMENT

120VAC 60Hz

### POWER

PC-13R90	53 watts
PC-19R10	68 watts
PC-25R90	88 watts

### HORIZONTAL DIM. (Width)

PC-13R90	14.6 in. (372mm)
PC-19R10	19.2 in. (488mm)
PC-25R90	24.6 in. (624mm)

### VERTICAL DIM. (Height)

PC-13R90	13.2 in. (335mm)
PC-19R10	17.8 in. (451mm)
PC-25R90	22.4 in. (568mm)

### DEPTH DIM. (Thickness)

PC-13R90	14.7 in. (373mm)
PC-19R10	18.4 in. (467mm)
PC-25R90	20.0 in. (507mm)

### WEIGHT (LB.) (Approx.)

PC-13R90	19.2 lbs. (8.7 Kg.)
PC-19R10	36.6 lbs. (16.6 Kg.)
PC-25R90	57.5 lbs. (26.1 Kg.)

SOUND . . 1 Speaker, Size: 8 cm / **AMPLIFIER** . . Built-in with 1W

## BASIC SETUP

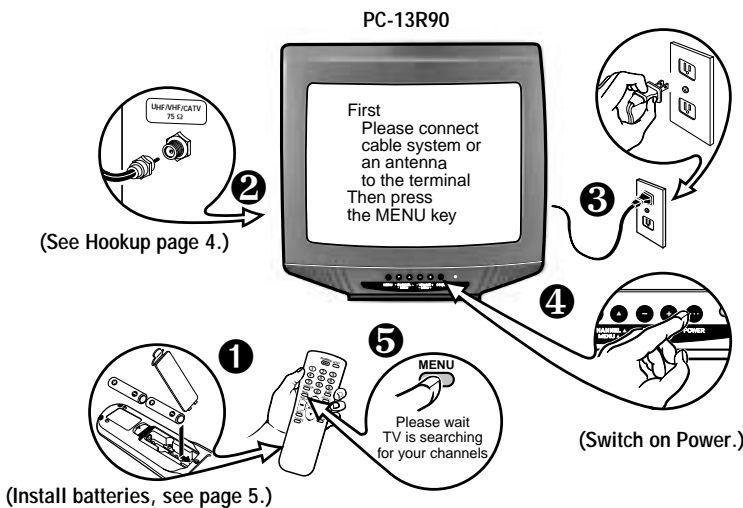

### Quick Tips

- Do not position the TV in a confined area. Allow normal air circulation for electronic parts.
- Front panel keys work like the remote control keys.
- The TV will automatically select the correct Antenna mode for the type of signal you connect.



## Quick Tips

- The TV will automatically select the correct Antenna mode for the type of signal you connect.
- TV will switch off automatically after 15 minutes if there is no signal reception (cable out or station not broadcasting).

**CATV FRANCHISE NOTE:** Cable companies, like public utilities, are franchised by local government authorities. To receive cable programs, even with equipment which is capable of receiving cable channels, the consumer must subscribe to the cable company's service.

# BASIC HOOKUP METHODS

Use one of these methods to connect a signal to your TV. Select **1a**—if you have cable service and a VCR, **1b**—if you have a cable box and a VCR, **1c**—if you have an outdoor or indoor antenna and a VCR, or **1d**—if you have a satellite dish and a VCR. Connect your cable or antenna directly to the TV if you don't have any optional accessories.

### 1a Cable with VCR and TV

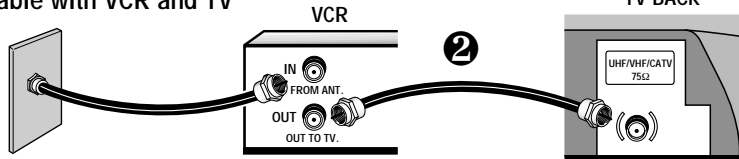

### 1b Cable with Cable Box, VCR, and TV

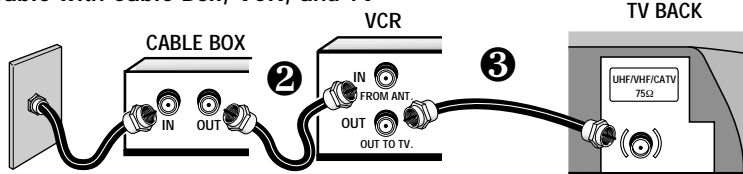

### 1c Outdoor or Indoor Antenna with VCR and TV

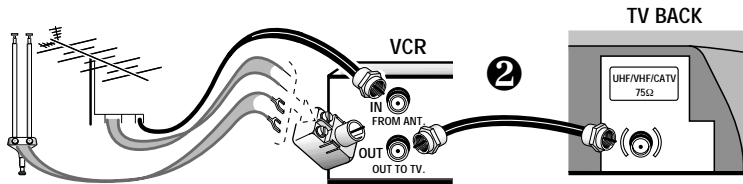

### 1d Satellite Dish with Receiver, VCR, and TV

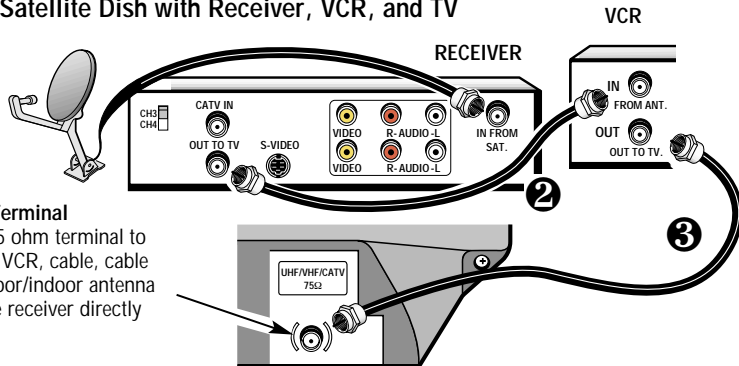

**75 OHM Terminal**  
Use the 75 ohm terminal to connect a VCR, cable, cable box, outdoor/indoor antenna or satellite receiver directly to the TV.

# REMOTE CONTROL

## INSTALLING BATTERIES (2 AA not included)

1. Remove the battery cover by pressing the tab and tilting the cover upward. Insert batteries. Make sure you match  $\oplus$  /  $\ominus$  signs on the batteries with marks inside the remote control.
2. Replace battery cover. *The remote control is ready!*

### Notes:

- Do not mix old batteries with new ones or mix different types of batteries together.
- Remove the batteries if the remote control will not be used for a month or more. Weak batteries may leak and cause damage. (Normal battery life is roughly six months.)

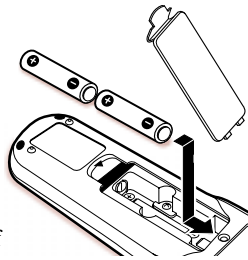

**IMPORTANT NOTE:** Spent or discharged batteries must be recycled or disposed of properly in compliance with all applicable laws. For detailed information, contact your local County Solid Waste Authority.

## REMOTE CONTROL KEY FUNCTIONS

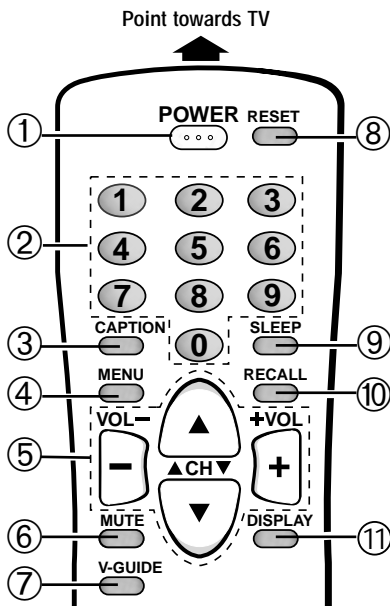

### ① Power Key

Press to turn TV on or off.

### ② Number Keys

Two keys must be pressed to select a channel. *Example:* Press **0** then **6** to select channel 6. For cable channels **100 through 125**, press and hold the **1** key until C1-- appears. Then press the other two numbers.

### ③ Caption Key (See page 10.)

### ④ Menu Key

Use this key with the  $\triangle$  /  $\nabla$  and  $\square$  /  $\square$  keys to navigate and adjust features of the on-screen menu system (see pages 6 and 7).

### ⑤ Channel (CH $\triangle$ / $\nabla$ ) and Volume (VOL $\square$ / $\square$ ) Keys

Press to scan through the channels in memory or to adjust the volume.

### ⑥ Mute Key

Press once to lower the volume. Press again to restore.

### ⑦ V-Guide Key (See pages 7 ~ 9.)

### ⑧ Reset Key

Press this key twice to restore factory settings. The TV will automatically start Channel Search and clear all customized settings. (See page 9.)

### ⑨ Sleep Key

Use this key with the "0" key to set the Sleep Timer (see page 9).

### ⑩ Recall Key

Select a channel then select another using the number keys. Press **Recall** to switch between the channels.

### ⑪ Display Key

Press once to display the Channel number. Press twice to display the channel number continuously. Press again to remove the display.



## Quick Tips

- Point the remote control toward the TV. Objects between the remote control and the TV may cause mis-operation of remote control function.
- Front panel keys work like remote control keys.
- Be sure batteries are installed correctly.
- This remote control has glow-in-the-dark Power, Channel and Volume keys.
- Cannot select channel with number keys. Press "0" in front of numbers 1 ~ 9. *Example:* Channel 05.
- The "C" in front of the number on your screen indicates a cable channel.
- Adjusting the volume level: Right flashing arrow indicates volume is increasing and left flashing arrow indicates volume is decreasing.
- Channel number will not display continuously when captioning is on.
- Using V-Guide TV Parental Guidelines settings can be changed only by using the Remote Control. (See pages 8 and 9.)



## Quick Tips

- Always follow on-screen instructions.
- The menu will display on the screen for approximately 20 seconds. Press **MENU** again to redisplay.
- All TV adjustments are controlled through the menu.
- Press the **RESET** key twice to clear all settings. The TV will automatically start Channel Search and clear all customized settings.
- Use the **CHANNEL** key and the **VOLUME** keys to navigate through the menus and to make selections from the menus.
- Channels deleted from scan memory can be selected with the Number keys.
- The channel number area must be highlighted before pressing the key to add or delete a channel.

# TV ADJUSTMENT AND SETUP

The on-screen menu provides the viewer with easy access to adjustments and settings. Just use the keys on the remote control and follow the instructions.

## HOW TO MAKE ADJUSTMENTS

1. Press **MENU** key.
  2. Use the keys to highlight the desired feature.
  3. Use the keys to choose desired option ( indicates selected item).
- Items with submenus requires additional steps.

▲▼ keys	- + keys	
Picture	Auto	Manual
Antenna	Cable	VHF/UHF
CH. Search	NO	Start
CH. Scan Memory	C 34	Added
		Espanol
		Francais

Press **MENU** key to exit

## ADJUSTING PICTURE

### For automatic picture adjustment:

Choose Auto from the Picture options.

▲▼ keys	- + keys	
Picture	Auto	Manual

### To manually adjust the picture:

1. Choose Manual from the Picture options.
2. Press the **MENU** key to open the picture settings submenu.
3. Use the key to highlight the picture setting you want to change.
4. Use the keys to adjust settings.
5. Press the **MENU** key to exit.

▲▼ keys	- + keys	
Picture	Auto	Manual

▲▼ keys	- + keys	
Color		
Tint	00000000-----	
Contrast		
Brightness		
Sharpness		

Press **MENU** key to exit

Picture Settings Submenu

## ADDING OR DELETING CHANNELS

1. Press **MENU** key.
2. Use the keys to highlight **CH. Scan Memory**.
3. Press the key to highlight the channel number entry area.
4. Enter the channel number you want to add or delete (example): C34.  
For cable channels above 99, press and hold the **1** key until C1-- appears. Then enter the other two numbers.
5. Press the key to change the present setting. Example: Added will change to Deleted.
6. Press the **MENU** key to exit.

CH. Scan Memory	C 34	Deleted
Menu Language		
Select channel using ▲▼, 0-9 keys		

## RESETTING THE ANTENNA/CABLE MODE AND CHANNEL SEARCH

Resetting the Antenna/Cable Mode or CH. (Channel) Search is required *only* if additional channels become available, such as, moving to another city or having a cable service installed.

1. Choose **Start** from the Ch. Search menu options.

CH. Search	NO	▶Start
CH. Scan Memory		
Menu Language		
Press MENU key to exit		

## SELECTING THE DISPLAY LANGUAGE

1. Choose **English**, **Francais**, or **Espanol** from the Menu Language options.
2. Press the **MENU** key to exit.

Menu Language	▶English	Espanol	Francais
Press MENU key to exit			



### Quick Tips

- Use the **CHANNEL** key and the **VOLUME** keys to navigate through the menus and to make selections from the menus.
- V-Guide feature is accessible only from the remote control.
- The TV guidelines rating icon will generally appear in the upper left hand corner of your TV screen.
- The V-Guide display remains on screen for approximately 20 seconds. If it disappears, press the **V-GUIDE** key.

## V-GUIDE INFORMATION

**NOTE:** THIS FEATURE IS DESIGNED TO COMPLY WITH THE UNITED STATES OF AMERICA'S FCC V-CHIP REGULATIONS. THEREFORE, IT MAY NOT FUNCTION WITH BROADCASTS THAT ORIGINATE IN OTHER COUNTRIES.

With the introduction of "V-Chip" technology, it is now possible for Fisher televisions to interpret MPAA and TV Parental Guidelines rating codes. When these codes are detected, the TV will automatically display or block the program, depending upon choices you make when setting up the V-Guide system.



## ABOUT MPAA AND TV PARENTAL GUIDELINES

MPAA and TV Parental Guidelines are rating systems that provide advance cautionary information to parents about the content of movie and television programming.

MPAA is a voluntary rating system used by the movie industry. TV Parental Guidelines are modeled after the MPAA ratings and were designed to be simple to use, easy to understand, and easy to find.

TV Parental Guidelines contain both age-based and content-based information. This gives parents discretionary ways of choosing appropriate material for their children to view.

Content ratings are represented by the initials **D** (Suggestive Dialog), **L** (Adult Language), **S** (Sexual Situations), **V** (Violence), and **FV** (Fantasy Violence). When programming contains any or all of these conditions, these letters become part of the icon that is displayed on the TV screen.

A rating icon will generally appear in the upper left hand corner of the TV screen for about fifteen seconds at the beginning of a program and should be repeated at the beginning of the second hour of a long program. It may also appear when returning from commercials. There may be other instances when these icons will be displayed as well. Parents are encouraged to become familiar with these icons and their meanings.

## WHERE CAN I FIND ADVANCE NOTICE OF PROGRAM RATING

Publishers of programming guides have been asked to include these ratings along with other information they publish. You can expect to find this information in newspapers, magazines, and on-screen listings and guides.

## TYPES OF PROGRAMS TO RECEIVE RATING

The TV Parental Guidelines will apply to various types of TV programming, including: specials, mini-series, and movies. Sports and news shows do not currently carry guidelines.



C 34

Rating: TVPG-V



## Quick Tips

- The TV will automatically block (B) ratings above or unblock (U) ratings below selection. For example, if you block rating R, NC17 and X will be blocked as well.
- Blocking TVY7 does not block higher ratings.
- You can block a content rating such as TVPG-V and still be able to watch TVPG programs with ratings of S-L-D provided TVPG is unblocked (U).
- To view Blocked (B) programs, set V-GUIDE to OFF, or press the **RESET** key twice to clear all Blocked (B) ratings and customized settings.
- When in the V-Guide menu system, the / keys allows you to navigate between the ratings and the options menu.

# V-GUIDE OPERATION

Use this feature to supervise television viewing for young children. This television can be setup to automatically block programs with content you deem as inappropriate for your children to view, including: suggestive dialog, adult language, sexual situations, violence, and fantasy violence.

The ability of the television to block the reception of specific programming content depends upon several conditions: 1) The program must be rated, 2) Networks must broadcast the rating code data, 3) Cable companies must transmit the rating code signal, and 4) The TV must be properly setup to decode the signal.

The TV guidelines rating icon will generally appear at the upper left hand corner of your TV screen.

## SETTING MPAA MOVIE RATING

1. Press the **V-GUIDE** key on the remote control to display menu.
2. Press the key to switch V-Guide ON.
3. Press the key again. Then use the key to highlight rating.
4. Press the **MENU** key to Block (B) or Unblock (U) selected rating. (➡ Arrow indicates selection.)
5. Press the key to return to the V-Guide Options menu.

## SETTING AGE-BASED GUIDELINES

6. Use the keys to highlight TV Parental Guidelines.
7. Press the key. Then use the key to highlight rating.
8. Press the **MENU** key to Block (B) or Unblock (U) selected rating. (➡ Arrow indicates selection.)

## SETTING CONTENT-BASED GUIDELINES

9. Follow steps 6 and 7. Use the keys to highlight Content.
10. Press the **MENU** key to display the Content Option menu.

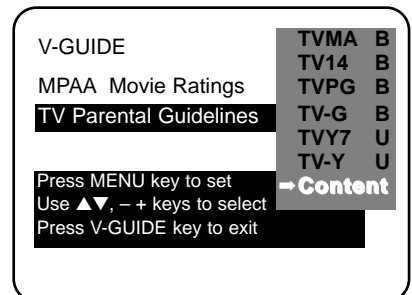
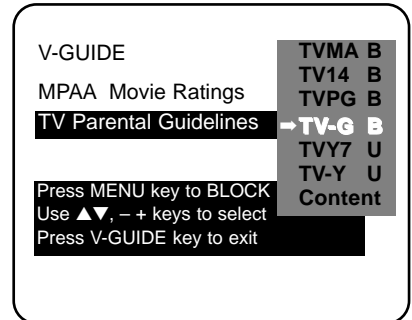
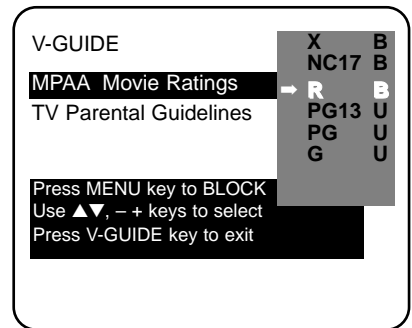



11. Use the  $\Delta/\nabla$  key to highlight a category (D-Suggestive Dialog, L-Adult Language, S-Sexual Situation, V-Violence, FV-Fantasy Violence).
12. Press the  $\boxplus$  key. Then use the  $\Delta/\nabla$  key to highlight a rating.
13. Press the **MENU** key to Block (B) or Unblock (U) selected rating. ( $\Rightarrow$  Arrow indicates selection.)
14. Press the **V-GUIDE** key to exit; or press the  $\boxminus$  key to return to the Content Options menu.
15. Repeat steps 11 through 13 to Block (B) or Unblock (U) additional content ratings, if desired.

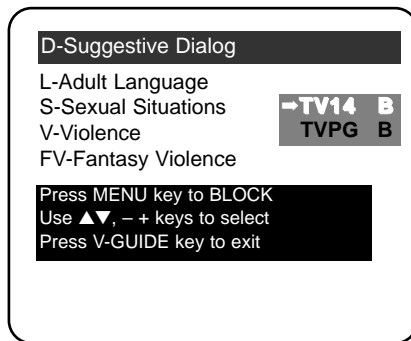

Note: Networks and local stations may or may not include the content ratings portion of the TV Parental Guidelines.

## TURNING OFF THE V-GUIDE

1. Press the **V-GUIDE** key.
2. Use the  $\boxminus/\boxplus$  keys to select OFF.

## RESETTING THE TV

Press the **RESET** key to automatically reset the television to factory settings. These features will automatically reset:

- Picture Adjustment: Color, Tint, Contrast, Brightness, and Sharpness
- Channel Memory
- Caption to OFF
- V-Guide to OFF
- Language to English
- Sleep Timer (if previously set)

If desired, personal settings can be made again using the menu options.



## SETTING THE SLEEP TIMER

The Sleep Timer will switch off the TV automatically.

1. Press the **SLEEP** key.
2. Use the **0** key to select the desired time (from 30 minutes up to 3 hours).

Note: The Sleep Timer cancels when the TV is turned off or if a power failure occurs.

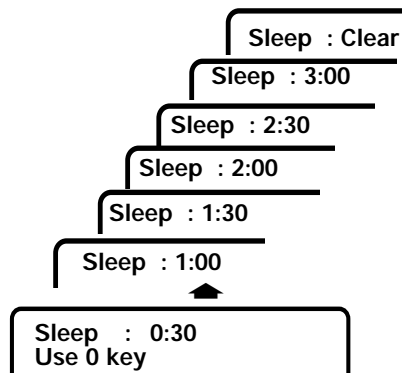
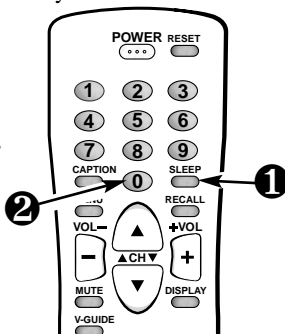



## Quick Tips

- If Caption Text mode is selected and no captioned text is broadcasted, a black box may appear and remain on the TV screen.



To remove this black box, set captioning to any mode other than Text1 or Text2 or press the **RESET** key to cancel captioning and customized settings.

- When captioning is turned on, the channel display will not stay on the screen. For these displays to stay on the screen you must set Captioning to OFF.

# CLOSED-CAPTIONING

Captioning is textual information transmitted along with the picture and sound so it can be displayed on the TV screen. Because different types of captions can be transmitted with the TV signal, separate captioning modes are provided. The captioning modes recognized by this model are: Caption1, Caption2, Text1, and Text2. Local broadcasters decide which captions signals to transmit. They may not choose to provide captions or may provide captions in one or all of the available modes.

**Caption1:** This is the main mode used for program captioning (words match the program you are watching). Almost all broadcasters will use Caption1 to transmit program captions. These captions are generally one or two lines.



Caption1/2

**Caption2:** This is an alternative mode for program captioning. Caption2 may be used by the broadcaster to provide captions in another language, such as, Spanish or French.

**Text1:** This mode is used to display large amounts of text. This text will appear within a black box that may be nearly as large as the TV screen. Text displayed in this manner does not generally relate to the program. These captions may be used by broadcasters to provide weather reports, community bulletins, stock quotes, etc.

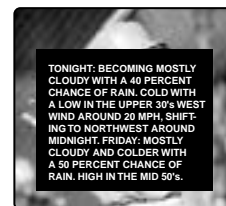

Text1/2

**Text2:** This is an alternative mode used to display large amounts of text. The same types of information displayed in Text1 can be displayed in Text2.

**Quikcap:** Quikcap allows captions to toggle on and off with the Mute function. For example, the phone rings; you press the **MUTE** key on the remote control to block the TV sound; the captions display automatically. When you finish your conversation and press the **MUTE** key again to restore the sound, the captions will disappear.

Quikcap displays program captions in the Caption1 mode.

## SETTING CAPTIONS

1. Press the **CAPTION** key on the remote control.
2. Use the **0** key to select OFF, Caption1, Caption2, Text1, Text2, or Quikcap.

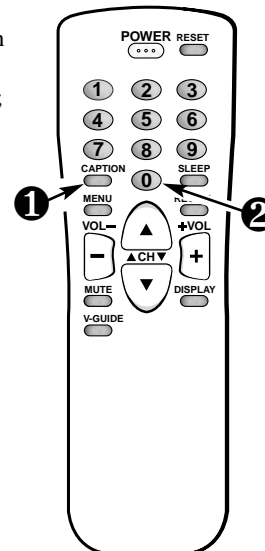

# TROUBLESHOOTING

Before calling for assistance, please look for the condition that most closely resembles your problem in the following charts, then follow the instructions for that condition.

## *TV Turns off by itself*

- └ Check antenna connection. — Was the connector loose or disconnected?
  - └ Yes. Problem could be auto shutdown due to loss of signal. (See page 4.)
  - └ No. — Press the POWER key.
    - └ Did the TV come on?
      - └ Yes. Sleep Timer may have been set.
      - └ No. — Unplug the TV for a few seconds. Reconnect and press POWER.

## *No Picture or Poor Picture*

- └ Change Channels. — Is picture ok?
  - └ Yes. Problem is with signal (station, cable, or satellite reception).
  - └ No. — Turn off household/shop appliances such as, vacuum, blender, drill, etc.
    - └ Did picture improve?
      - └ Yes. Problem was interference from an appliance.
      - └ No. — Adjust antenna direction/alignment. / Press the RESET key twice (personalized settings will be reset to factory defaults).

## *Poor color or no color*

- └ Change Channels. — Is color better?
  - └ Yes. Problem is with program or signal (station, cable, or satellite reception).
  - └ No. — Adjust antenna direction/alignment.
    - └ Did color improve?
      - └ Yes. Antenna was not adjusted properly for the channel you're watching.
      - └ No. — Press the RESET key twice (personalized settings will be reset to factory defaults).

## *I don't recognize words in the on-screen menu*

- └ Press the RESET key twice (personalized settings will be reset to factory defaults). — Do you recognize the menu words now?
  - └ Yes. A language other than English was selected.

## *No sound*

- └ Press and hold the Volume  key. — Do you hear any sound now?
  - └ Yes. Mute function was activated or Volume was turned down.
  - └ No. — Change Channels.
    - └ Do you hear any sound now?
      - └ Yes. Problem is with program or signal (station, cable, or satellite reception).
      - └ No. — Adjust antenna direction/alignment; check connections to AV jacks.

(Continued on page 12.)

## TROUBLESHOOTING (Continued)

### *No Captioning*

- └ **Is the program you are watching closed-captioned?**
  - └ Yes. Set captioning on. Press the Caption key then press the 0 key to highlight Caption1.
  - └ No. — Tune to a channel that is broadcasting a closed-captioned program.

### *A Black box appears on the screen*

- └ **Change Channels** — Did the black box disappear or disappear briefly then reappear?
  - └ Yes. TV station is broadcasting a Caption text signal without any textual data.
    - └ Press the RESET key twice (customized settings will be reset to factory defaults).  
To retain customized settings, just turn captioning off (see page 10).

### *My remote control will not operate my Television*

- └ **Be sure to point the remote control at the TV.** — Does the remote control work now?
  - └ Yes. There may have been an object between the Remote and TV.
  - └ No. — Replace the batteries or confirm that the batteries are properly installed.

### *Cannot select or scan some channels*

- └ **Press the RESET key twice (personalized settings will be reset to factory defaults).** — Did the problem go away?
  - └ Yes. It may have been the channel scan memory or V-Guide settings.

### *The cabinet makes a popping sound*

- └ This is a normal condition during the warm-up and cool down of the plastic cabinet parts.

## CARE AND CLEANING

The surface of the cabinet can be damaged if not properly maintained. Many common household aerosol sprays, cleaning agents, solvents and polishes will cause permanent damage to the fine surface.

1. **Unplug the power cord before cleaning the television.**
2. Use a damp cloth for cleaning.

Note: *Never* spray liquids on the screen because they can run down and drip onto the chassis. This may cause component failure not covered under Warranty.



This symbol on the nameplate means the product is Listed by Underwriters' Laboratories Inc. It is designed and manufactured to meet rigid U.L. safety standards against risk of fire, casualty and electrical hazards.

# FISHER Television Limited Warranty

## OBLIGATIONS

To obtain Warranty service, television between the size of 13" ~ 27" (measured diagonally) must be delivered to and picked up from an authorized FISHER Service Center at the user's expense unless specifically stated otherwise in this warranty.

For 32" and above (measured diagonally), in-home service is available.

THIS WARRANTY IS VALID ONLY ON FISHER PRODUCTS PURCHASED AND USED IN THE UNITED STATES OF AMERICA, EXCLUDING ALL U.S. TERRITORIES AND PROTECTORATES. THIS WARRANTY APPLIES ONLY TO THE ORIGINAL RETAIL USER, AND DOES NOT APPLY TO PRODUCTS USED FOR ANY INDUSTRIAL, PROFESSIONAL OR COMMERCIAL PURPOSE. THE ORIGINAL DATED BILL OF SALE OR SALES SLIP MUST BE SUBMITTED TO THE AUTHORIZED FISHER SERVICE CENTER AT THE TIME WARRANTY SERVICE IS REQUESTED.

The name and addresses of Authorized Fisher Service Centers may be obtained by calling the toll free number listed below.

<b>CUSTOMER INFORMATION</b> (Product operation, authorized service center referral, service assistance or problem resolution)	<b>PARTS ORDER INFORMATION</b> (Accessories and/or parts not available from an authorized dealer)
<b>1-800-421-5013</b> <b>Weekdays 8:30 A.M. ~ 5:00 P.M. Pacific Time</b>	<b>1-800-726-9662</b> <b>Weekdays 8:30 A.M. ~ 5:00 P.M. Pacific Time</b>

Subject to the OBLIGATIONS set up above and the EXCLUSION AND CONDITIONS set out below, SANYO FISHER COMPANY (SFC) warrants this FISHER product against defects in materials and workmanship for the periods of LABOR and PARTS specified below. SFC will repair or replace (at its option) within a reasonable time the product and any of its parts which fail to conform to this warranty. Repair or replacement of the product or its parts shall be the exclusive remedies available to user. The user is responsible for all other costs. Such costs may include, but are not limited to all necessary or incidental costs incurred to install the repaired product. The warranty period commences on the date the product was first purchased at retail.

<b>LABOR</b>	<b>PARTS</b>	<b>PICTURE TUBE</b>
<b>90 DAYS</b>	<b>1 YEAR</b>	<b>2 YEARS</b>

## EXCLUSIONS AND CONDITIONS

This warranty does not cover (A) the adjustment of customer-operated controls as explained in the appropriate model's instruction manual, or (B) the repair of any product whose serial number has been altered, defaced or removed.

This warranty shall not apply to the cabinet or cosmetic parts, antenna, knobs, batteries or image burns to projection or picture tubes caused by electronic devices or games.

This warranty does not apply to uncrating, setup, installation, removal of the product for repair, or reinstallation of the product after repair.

This warranty does not apply to repairs or replacements necessitated by any cause beyond the control of SFC including, but not limited to, any malfunction, defect or failure caused by or resulting from unauthorized service or parts, improper maintenance, operation contrary to furnished instructions, shipping or transit accidents, modification or repair by the user, abuse, misuse, neglect, accident, incorrect line voltage, fire, flood or other Acts of God, or normal wear and tear.

The foregoing is in lieu of all other expressed warranties with respect to the television or installation, operation, repair or replacement of the television. SFC shall not be responsible for the loss of use of the unit, inconvenience, loss or damage to personal property, whether direct or indirect and whether arising in tort or contract.

THE DURATION OF ANY WARRANTIES WHICH MAY BE IMPLIED BY LAW (INCLUDING THE WARRANTIES OF MERCHANTABILITY AND FITNESS) IS LIMITED TO THE TERM OF THIS WARRANTY. IN NO EVENT SHALL SFC BE LIABLE FOR SPECIAL, INCIDENTAL OR CONSEQUENTIAL DAMAGES ARISING FROM OWNERSHIP OR USE OF THIS PRODUCT, OR FOR ANY DELAY IN THE PERFORMANCE OF ITS OBLIGATIONS UNDER THIS WARRANTY DUE TO CAUSES BEYOND ITS CONTROL. SOME STATES DO NOT ALLOW LIMITATIONS ON HOW LONG AN IMPLIED WARRANTY LASTS AND/OR DO NOT ALLOW THE EXCLUSION OR LIMITATION OF CONSEQUENTIAL DAMAGES, SO THE ABOVE LIMITATIONS AND EXCLUSIONS MAY NOT APPLY TO YOU.

THIS WARRANTY GIVES YOU SPECIFIC LEGAL RIGHTS. YOU MAY HAVE OTHER RIGHTS, WHICH VARY FROM STATE TO STATE.

For your protection in the event of theft or loss of this product, please fill in the information requested below and KEEP in a safe place for your own personal records.

Model No. \_\_\_\_\_ Serial No. \_\_\_\_\_  
 (Located on back of unit.)  
 Date of Purchase \_\_\_\_\_ Purchase Price \_\_\_\_\_  
 Where Purchased \_\_\_\_\_

SANYO FISHER COMPANY  
 21605 Plummer Street  
 Chatsworth, CA 91311

# ESPAÑOL



## Manual de Instrucciones

### ***A EL PROPIETARIO:***

Gracias por comprar un Televisor a Color Fisher. Usted hizo una excelente selección por *Funcionamiento, Confiabilidad, y Precio*. El TV esta diseñado con instrucciones de fácil ajuste y operación en pantalla. Para reunir las necesidades de nuestros clientes, el TV tiene el V-chip electrónico de control paternal, para tener un control de los programas vistos por menores. ¿ Necesita ayuda? Visite nuestro sitio en internet en **www.fisherav.com**.

### **CONTENIDO**

Importantes Medidas de Seguridad . . . . .	15	Reajustando La TV . . . . .	20
Especificaciones . . . . .	16	Información de Guía-V . . . . .	21
Características . . . . .	16	Operación de Guía-V (Control Paternal) . . . . .	22 ~ 23
Ajustes Básicos . . . . .	16	Cuidado y Limpieza . . . . .	23
Métodos Básicos de Conexión . . . . .	17	Transmisión Captada . . . . .	24
Control Remoto . . . . .	18	<b>Solución de Problemas</b> . . . . .	<b>25 ~ 26</b>
Ajustes del TV . . . . .	18 ~19	Garantía y Servicio . . . . .	27
Ajustando el Cronómetro para Dormir . . . . .	20		

<b>PRECAUCION</b> RIESGO DE TOQUE ELECTRICO NO ABRIR!	ESTE SIMBOLO INDICA QUE VOLTAJES PELIGROSOS QUE CONSTITUYEN UN RIESGO DE TOQUE ELECTRICO ESTAN PRESENTES DENTRO DE ESTA UNIDAD.	
PRECAUCION: PARA REDUCIR EL RIESGO DE TOQUE ELECTRICO, NO quite la cubierta (o la tapa trasera). NO HAY PARTES ADETRÁS QUE LAS PUEDA REPARAR EL USUARIO. REFIERASE A PERSONAL CALIFICADO PARA REPARAR EL APARATO.	ESTE SIMBOLO INDICA QUE HAY INSTRUCCIONES IMPORTANTES DE OPERACION Y MANTENIMIENTO EN LA LITERATURA QUE SE ANEXA A ESTA UNIDAD.	

**ADVERTENCIA: PARA REDUCIR EL RIESGO DE FUEGO O TOQUE ELECTRICO, NO EXPONGA ESTE APARATO A LLUVIA O HUMEDAD.**

# IMPORTANTES MEDIDAS DE SEGURIDAD

**PRECAUCION: POR FAVOR SIGA TODAS LAS ADVERTENCIAS EN EL PRODUCTO Y EN LAS INSTRUCCIONES DE OPERACION. ANTES DE OPERAR EL PRODUCTO, POR FAVOR LEA TODAS LAS INSTRUCCIONES DE OPERACION Y SEGURIDAD. GUARDE ESTA LITERATURA PARA SU REFERENCIA. *Siga todas las instrucciones.* . .**

## Colocando el aparato

- No coloque su aparato en carrito, pedestal, anaquele o mesa que sean inestables. Heridas serias a un individuo, y avería al aparato, pueden resultar si este cae. Su vendedor puede recomendar carritos y pedestales o anaqueles e instrucciones para montaje en la pared. Una combinación de aparato y carrito deberá de ser movida con cuidado. Paradas rápidas, fuerza excesiva, y superficies irregulares pueda causar que la combinación de aparato y carrito se volteen y caigan. 
- Las ranuras y aperturas en el gabinete y en la parte trasera e inferior fueron provistas para ventilación del aparato. Para asegurar una operación confiable del aparato y protegerlo de sobrecalentamiento, estas aperturas no deberán de ser tapadas o cubiertas. Las aperturas nunca deberán de ser cubiertas con un trapo u otro material, y las aperturas de la parte inferior no deberán de ser tapadas poniendo la unidad en una cama, sofá, alfombra, u otra superficie similar. Este aparato nunca deberá de ser puesto en instalaciones tales como libreros a no ser que haya una adecuada ventilación en tales instalaciones.
- No exponga el aparato a lluvia o a uso cerca de agua . . . por ejemplo, cerca a una bañera, una alberca, un lavabo, en un sótano húmedo, etc.

## Conectando la Antena Externa

**PROTECCION EN CONTRA DE RAYOS ELECTRICOS PARA SU ANTENA Y APARATO DE ACUERDO A LAS INSTRUCCIONES DEL CODIGO NACIONAL ELECTRICO (EUA).**

EJEMPLO DE ATERRIZAMIENTO DE ANTENA DE ACUERDO AL CODIGO NACIONAL ELECTRICO (National Electrical Code, ANSI/NFPA 70)

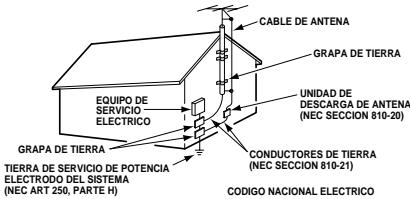

\*Nota al instalador del sistema de cable CATV:  
Este recordatorio es dado para llamar la atención del instalador del sistema de cable CATV al Artículo 820-40 del NEC que provee guías para el aterrizamiento adecuado y, en particular, especifica que la tierra del cable deberá de estar conectada al sistema la tierra del edificio, tan cercano al punto de entrada del cable como sea practico.\*

- Si una antena exterior es conectada al receptor, asegúrese que el sistema de antena esté aterrizado para proveer alguna protección en contra de impulsos de voltaje y la acumulación de cargas estáticas. El artículo 810 del código nacional eléctrico de los Estados Unidos de América (National Electrical Code, ANSI/NFPA 70), provee información con respecto al aterrizamiento correcto del mástil y la estructura de soporte, el aterrizamiento del alambre a una unidad de descarga, el tamaño de los conductores de aterrizamiento, la localización de la unidad de descarga, conexión a los electrodos de aterrizamiento, y requerimientos para los electrodos de aterrizamiento.

Una antena exterior no deberá de ser localizada en la vecindad de líneas de potencia que pasen por encima de otros circuitos de luz eléctrica o de potencia, o en donde pueda caer sobre tales líneas de potencia o circuitos. Cuando se instale un sistema de antena externa, se debe de tener cuidado extremo en no tocar tales líneas de potencia o circuitos ya que contacto con ellos puede llegar a ser fatal.

## Conectando el cordón de potencia

- Este producto debe ser operado solamente con el tipo de cordón de potencia indicado en la etiqueta. Si usted no esta seguro del tipo de alimentación en su casa, consulte a su distribuidor de este producto, o a la compañía de suministro eléctrico. Este producto esta equipado con cordón de potencia polarizado (una de las navajas de la clavija es más ancha, que la otra). Esta clavija debe de ajustar en el toma corriente de una manera solamente. Esta característica es una medida de seguridad. Si usted no puede insertar la clavija totalmente en el toma corriente, trate invirtiendo la clavija. Si la clavija continua floja en el toma corriente, llame a su electricista, para reemplazar su toma corriente obsoleto. No deshabilite el propósito de seguridad de la esta clavija polarizada. No sobre cargue los toma corrientes de pared, extensiones eléctricas, o receptáculos integrales, ya que esta condición puede resultaren un riesgo de fuego o descarga eléctrica.
- Los cordones de potencia deben ser direccionados de tal manera que no puedan ser pisados o dañados con enseres colocados a un lado arriba del cordón de potencia. ponga una particular atención a los cordones de potencia y clavijas, receptáculos de toma corrientes, y el punto donde ellos salen del producto.

## Limpieza

- Antes de limpiar, desconecte la unidad del receptáculo de la pared. No aplique limpiadores líquidos o de aerosol directamente a la unidad. Use un trapo húmedo para limpiar.

## Servicio y Reparación

- Desconecte el aparato del receptáculo de pared y refiera servicio a personal de servicio eléctrico calificado bajo las siguientes condiciones:
  - Si el cordón de potencia o el conector están averiados o raidos.
  - Si líquido ha sido derramado en el aparato.
  - Si el aparato ha sido expuesto a lluvia o agua.
  - Si el aparato ha sido tirado o el gabinete a sido averiado.
  - Si el aparato exhibe un cambio perceptible en funcionamiento.
  - Si el aparato no opera normalmente siguiendo las instrucciones de operación, ajuste solamente aquellos controles que han sido cubiertos en las instrucciones de operación. Ajuste impropio de otros controles puede resultar en avería al aparato y posiblemente requiera de trabajo extensivo por un técnico calificado para restaurar el aparato a su operación normal.
- Quando se termine cualquier servicio o reparación, requiera del técnico de servicio confirmación de que solo Partes Autorizadas de Reemplazo de Fabrica que tengan las mismas características que las partes originales hayan sido usadas, y que verificaciones de seguridad rutinarias hayan sido llevadas a cabo para determinar que el aparato se encuentra en condiciones seguras de operación. Substituciones no autorizadas pueden resultar en fuego, toque eléctrico u otros peligros.
- Nunca adicione accesorios que no han sido específicamente diseñados para uso con este aparato.
- Para protección adicional durante una tormenta eléctrica, o cuando el aparato es dejado sin atención ni uso durante largos períodos de tiempo, desconecte del receptáculo de la pared y desconecte la antena. Esto evitará daños al aparato debido a rayos o a cambios bruscos en el voltaje de línea.
- Nunca introduzca ningún tipo de objetos a través de las ranuras, ya que el contacto con componentes de alto voltaje pueden poner corto dichas componentes que pueden resultar en incendios o descargas eléctricas. Nunca derrame líquidos o cualquier tipo de productos.

## ESPECIFICACIONES

<b>TAMAÑO DEL TUBO DE IMAGEN</b> (Medido Diagonalmente)	
PC-13R90	13-pulgadas
PC-19R10	19-pulgadas
PC-25R90	25-pulgadas
<b>RESOLUCIÓN DE IMAGEN</b>	260 Líneas
<b>ENTRADA DE ANTENA</b>	UHF/VHF/CATV 75Ω
<b>FRECUENCIA DE OPERACION</b>	60 Hz.
<b>TENSION DE ALIMENTACION</b>	120 V-
<b>CONSUMO DE CORRIENTE</b>	
PC-13R90	53 watts
PC-19R10	68 watts
PC-25R90	88 watts
<b>DIMENSIÓN HORIZONTAL (Ancho)</b>	
PC-13R90	14.6 in. (372mm)
PC-19R10	19.2 in. (488mm)
PC-25R90	24.6 in. (624mm)
<b>DIMENSIÓN VERTICAL (Alto)</b>	
PC-13R90	13.2 in. (335mm)
PC-19R10	17.8 in. (451mm)
PC-25R90	22.4 in. (507mm)
<b>DIMENSIÓN EN PROFUNDIDAD (Grosor)</b>	
PC-13R90	14.7 in. (373mm)
PC-19R10	18.4 in. (467mm)
PC-25R90	20.0 in. (507mm)
<b>PESO (Lbs.) (APROX.)</b>	
PC-13R90	19.2 lbs. (8.7 Kg.)
PC-19R10	36.6 lbs. (16.6 Kg.)
PC-25R90	57.5 lbs. (26.1 Kg.)
<b>SONIDO</b>	1 Bocina, Tamaño: 8 cm / <b>AMPLIFICADOR</b> . . Interon 1W

## CARACTERÍSTICAS

- ◆ Menú en Pantalla Trilingüe
- ◆ Búsqueda Automática de Canales
- ◆ Apagado Automático
- ◆ Transmisión Captada / Quikcap
- ◆ Controles digitales de Imagen desplegados en Pantalla
- ◆ Ajustes automáticos para Imagen
- ◆ Tonos de piel por ajuste Automático
- ◆ V-Guide (Control Paternal)
- ◆ Cronómetro para Dormir (3 horas)
- ◆ Reajuste de TV

**Sistema de sintonía de 181 canales**  
 VHF Canales 2-13  
 UHF Canales 14-69  
 Cable TV (CATV) 1, 14-125

**Control Remoto**  
**Teclas grandes, de funciones básicas que se iluminan en la oscuridad**

Selección de Canales Numerados	
Búsqueda de Canales	
Volume	Mute
Power	Recall
Display	Sleep
Caption	Reset
Menu	V-Guide

**Sintonía Fina Automática**  
 VHF y Canales de Cable

**PRECAUCION :** Las Regulaciones de FCC declaran, que las modificaciones no apropiadas o cambios no autorizados a esta unidad, pueden anular la autoridad del usuario para operar la unidad.

Debido a que sus productos están sujetos a continuas mejoras, Fisher se reserva el derecho de modificar el diseño y especificaciones sin previo aviso o sin incurrir en ninguna obligación.



### Consejos Rápidos

- No se coloque el TV en áreas confinadas. Permita una circulación normal de aire para las partes eléctricas.
- El TV seleccionará el modo correcto de Antena, de acuerdo al tipo de señal que Ud. conecta.
- El TV seleccionará el modo correcto de Antena, de acuerdo al tipo de señal que Ud. conecta

## AJUSTES BÁSICOS

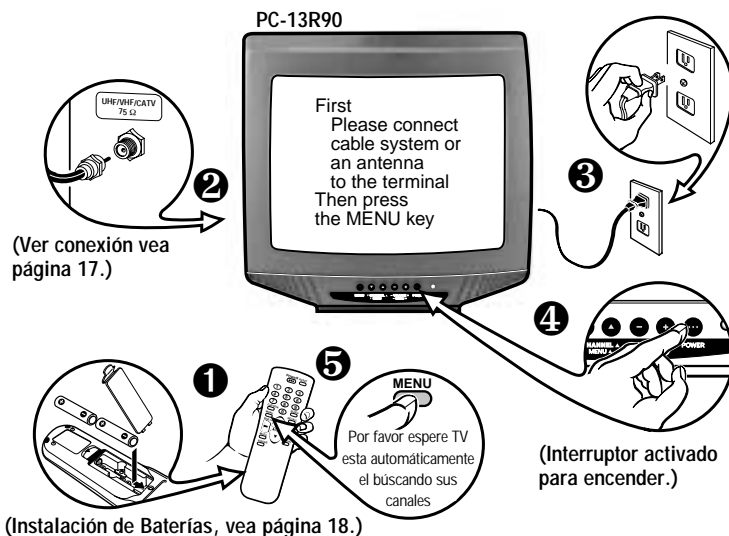



# MÉTODOS BÁSICOS DE CONEXIÓN

Use uno de los siguientes métodos para conectar una señal a su TV. **1a**— Si Ud. tiene servicio de cable y una VCR. **1b**— Si Ud. tiene un decodificador de cable y una VCR, **1c**— Si Ud. tiene una antena externa o interna y una VCR, **1d**— Si Ud. tiene un receptor de satélite y una VCR. Conecte su sistema de cable o antena directamente a la TV, si Ud. no tiene accesorios opcionales.

## 1a Sistema de Cable con VCR y TV

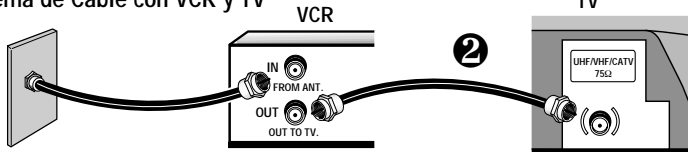

## 1b Sistema de Cable con Decodificador de Cable, VCR, y TV

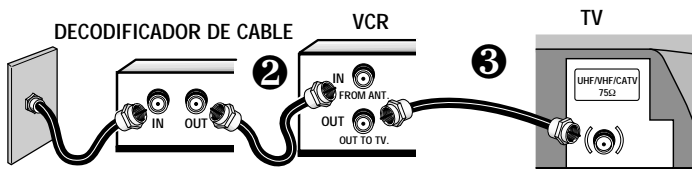

## 1c Antena Exterior o Interior a VCR a TV

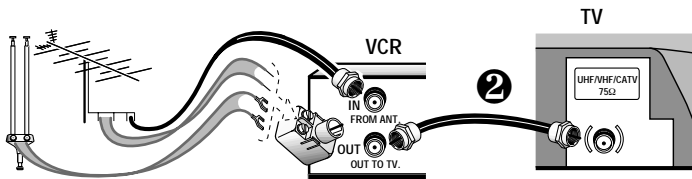

## 1d Receptor de Satélite, VCR, y TV

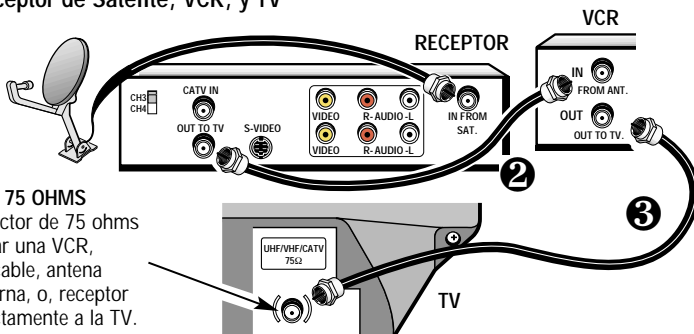

### Conector de 75 OHMS

Use un conector de 75 ohms para conectar una VCR, sistema de cable, antena externa /interna, o, receptor satélite directamente a la TV.



## Consejos Rápidos

- El TV seleccionará el modo correcto de Antena, de acuerdo al tipo de señal que Ud. conecta.
- El TV se apagará automáticamente después de 15 minutos, si no hay recepción de señal (si la estación de cable o la estación de TV no esta transmitiendo).

NOTA CONCESIÓN DE CATV : Compañías de cable, como servicios públicos, son concesionados por las autoridades de los gobiernos locales. Para recibir programas de cable, cada equipo debe de ser capaz de recibir canales de cable, para recibir este servicio, el consumidor debe de suscribirse a una compañía de cable.



## Consejos Rápidos

- Apunte el control remoto hacia la TV. Objetos entre el control remoto y la TV, pueden causar un mal funcionamiento del control remoto.
- Las teclas del panel frontal, funcionan igual que las teclas del control remoto.
- Asegúrese que baterías este instaladas correctamente.
- Este control remoto tiene las teclas de Power, Channel y Volume, que se iluminan en la oscuridad.
- No puede seleccionar un canal con las teclas numeradas. Presione "0" antecediendo a los números del 1~9. Ejemplo: Canal "05."
- La "C" antecediendo al número del canal, indica que es un canal de cable.
- Ajustando el nivel de volumen: La flecha de parpadeante hacia el lado derecho, indica que el volumen esta aumentando. La flecha parpadeante hacia la izquierda indica que el volumen es disminuyendo.
- El número del canal no puede se ser desplegado continuamente cuando la transmisión captada este activada.
- Usando V-Guide Los comandos de ajuste de control Paternal solo pueden ser cambiados usando el control remoto. (Ver páginas 22 y 23.)

# CONTROL REMOTO

## INSTALACIÓN DE BATERÍAS (2 AA no incluidas)

1. Quite la cubierta de las baterías, presionando la lengüeta e inclinando la cubierta hacia adelante. Inserte las baterías. Asegúrese que las marcas  $\oplus$  /  $\ominus$  correspondan con los signos de las baterías, y estas coincidan con las marcas internas del control remoto.

2. Coloque la cubierta de las baterías. ¡El control remoto esta listo!

Notas :

- No mezclar baterías viejas con nuevas o mezclar diferentes tipos de baterías a la vez.
- Quite las baterías, si el control remoto no va ser usado por más de un mes. Baterías débiles pueden escurrirse y dañar el control remoto.

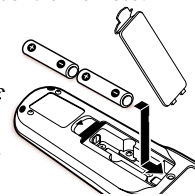

## TECLAS DE CONTROL REMOTO

Apunte hacia el TV

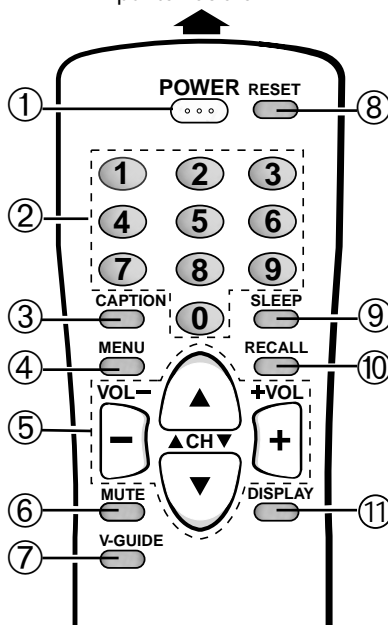

NOTA IMPORTANTE : Las baterías descargadas deben de ser recicladas o deshechadas adecuadamente, de acuerdo con los reglamentos aplicables. Para más información, contacte a sus Autoridades Locales para el manejo de Deshechos Sólidos.

- 1 **Tecla de POWER**  
Presione esta tecla para encender o apagar la TV.
- 2 **Tecla de MENU**  
Use esta tecla, junto con las teclas de navegación, use  $\uparrow/\downarrow$  y  $\leftarrow/\rightarrow$  para ajustar las funciones del sistema de menú en pantalla (vea páginas 19 ~ 20).
- 3 **Teclas de búsqueda de Canales ( $\uparrow/\downarrow$ ) y de Volumen ( $\leftarrow/\rightarrow$ )**  
Presione para buscar a través de los canales en memoria y para ajustar el volumen.
- 4 **Tecla de MUTE**  
Presione una vez para apagar el volumen y presione nuevamente para restaurarlo.
- 5 **Teclas Numeradas**  
Dos teclas deben de ser presionadas para seleccionar un canal. Ejemplo : Presione 0 y después 6, para seleccionar el canal 6. Para canales de cable del 100 hasta el 125, presione y mantenga así la tecla del número 1 hasta que el C1— aparezca.
- 6 **Tecla de Transmisión CAPTADA**  
(Vea página 24.)
- 7 **V-GUIDE** (Vea páginas 21 ~ 23.)
- 8 **Tecla de RESET**  
Presione esta tecla dos veces para llamar a los ajustes de fábrica. La TV inicializará automáticamente la búsqueda de canales, y eliminará todos los ajustes hechos por el usuario. (Vea página 20.)
- 9 **Tecla de RECALL**  
Seleccione un canal, entonces seleccione otro usando las teclas numeradas. Presione **RECALL**, para hacer el cambio entre estos canales.
- 10 **Tecla de DISPLAY**  
Presione una vez para que aparezca el desplegado del canal. Presione dos veces para que el desplegado aparezca nuevamente. Presione nuevamente para eliminarlo.
- 11 **Tecla de SLEEP**  
Use esta tecla con "0" para ajustar el cronómetro para Dormir (vea página 20).

# AJUSTES DEL TV

Los menús en pantalla proveen al observador, un fácil acceso a los ajustes. Solamente use las teclas del control remoto y siga las instrucciones.

## COMO HACER LOS AJUSTES

1. Presione **MENU**.
2. Use las teclas de / para resaltar la función deseada.
3. Use las teclas de / para escoger la opción deseada ( indica la opción seleccionada).

Artículos con submenús requiere pasos adicionales.

## AJUSTE DE IMAGEN

Para los ajustes automáticos de imagen:

Seleccione Auto de las opciones de Imagen.

Para personalizar manualmente la imagen:

1. Seleccione Manual de las opciones de Imagen.
2. Presione **MENU** para activar los submenús controles.
3. Use las teclas de / para resaltar el control que se quiere ajustar.
4. Use las teclas de / para hacer los ajustes.
5. Presione la tecla de **MENU** para salir.

## AGREGANDO O BORRANDO CANALES

Use las teclas del control remoto para hacer los ajustes.

1. Presione la tecla de **MENU**.
2. Use las teclas de / para iluminar Buscar Canales.
3. Presione la tecla de para iluminar el número del canal en el área de entrada.
4. De entrada al número del canal por ejemplo : C34. Para canales de Cable arriba de 99, presione y mantenga así la tecla del **1**, hasta C1-- aparezca. Entonces entrar en la otra dos números.
5. Presione la tecla para seleccionar la opción (ejemplo) : Anadido cambiara a Saltado.
6. Presione la tecla de **MENU** para salir.

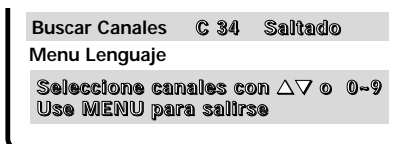
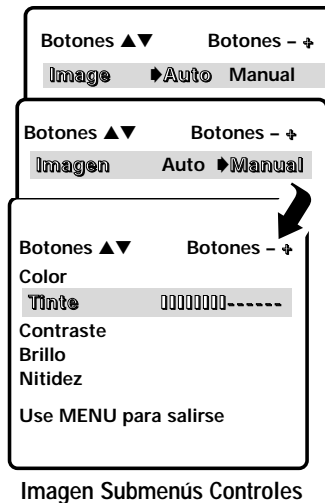
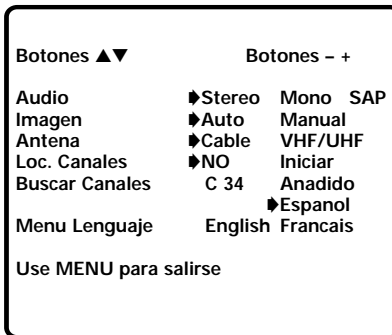

## Consejos Rápidos

- Siga siempre las instrucciones de la pantalla.
- El menú se desplegará por 20 segundos aproximadamente. Presione **MENU** nuevamente para desplegarlo.
- Todas las funciones de la TV son controladas a través del menú.
- Presione **RESET** dos veces para eliminar todos los ajustes personalizados y regresar a los ajustes de fábrica.
- Use las teclas de **CANALES** / y las teclas de **VOLUMEN** / para navegar a través del menú y para hacer las selecciones de los menús.
- Canales borrados en la memoria de canales, pueden ser seleccionados con las teclas numeradas.
- El número del canal debe de ser iluminados antes de presionar la tecla de para agregarlo o borrarlo.



## Consejos Rápidos

- Use las teclas de **CANALES** (▲) / (▼) y las teclas de **VOLUMEN** (-) / (+) para navegar a través del menú y para hacer las selecciones de los menús.
- Cuando ajuste el modo de Antena, escoja el modo Cable, si su TV esta conectada a un sistema de cable, de otra manera escoja VHF/UHF.
- Presione **RESET** dos veces para eliminar todos los ajustes personalizados y regresar a los ajustes de fábrica.

## REAJUSTANDO EL MODO DE ANTENA/CABLE Y BÚSQUEDA DE CANALES

Reajuste el Modo de Antena/Cable o Búsqueda de Canales si es requerido, si tienen canales adicionales, si es que se cambio a otra ciudad o si se ha instalado el servicio de cable.

Loc. Canales NO ▶ Iniciar  
 Buscar Canales  
 Menu Lenguaje  
 Use MENU para salirse

1. Seleccione Iniciar del menú de opciones de búsqueda de canales.

## SELECCIONANDO EL DESPLEGADO DE LENGUAJE

1. Seleccione las opciones de English (Ingles), Francais (Francés), o Espanol del Menu de Lenguaje.
2. Presione la tecla de **MENU** para salir.

▶ Espanol  
 Menu Lenguaje English Francais  
 Use MENU para salirse

## AJUSTANDO EL CRONÓMETRO PARA DORMIR

El cronómetro para dormir apagará automáticamente la TV.

1. Presione la tecla de **SLEEP**.
2. Use la tecla **0** para seleccionar la cantidad de tiempo deseado (de 30 minutos hasta 3 horas).

Nota : El cronómetro para dormir se cancela cuando la TV se apaga o ocurren fallas en el suministro eléctrico.

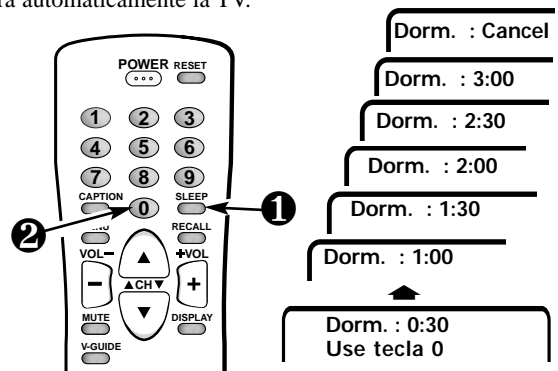

## REAJUSTANDO LA TV

Presione la tecla de **RESET**, para reajustar automáticamente la televisión a los ajustes de fábrica. Estas funciones se reajustarán automáticamente :

- Se reajusta imagen/sonido : Color, Tinte, Contraste, Brillo, y Nitidez
- Se restablecen los Canales en Memoria
- Se desactiva la función Subtítulos
- Se desactiva la función de Guía-V
- Se cambia el lenguaje a Inglés
- Cronometro para Dormir (Si fue previamente ajustado)

Si quiere personalizar los ajustes, estos pueden ser hechos nuevamente usando el menú de opciones.

Para preajustes de fabrica oprima nuevamente **RESET** y comenzar loc. canales

# INFORMACIÓN DE GUÍA-V

NOTA : ESTA FUNCIÓN ESTA DISEÑADA PARA CUMPLIR REGULACIONES DE LA FCC PARA V-CHIP EN LOS ESTADOS UNIDOS DE AMÉRICA, ESTA FUNCIÓN NO PUDIERA ACTIVARSE CON SEÑALES QUE SE ORIGINEN EN OTROS PAÍSES.

Con la introducción de la tecnología de “V-Chip”, es ahora posible que los televisores Fisher, puedan interpretar los códigos de clasificación de la MPAA y Ordenamientos de Control Paternal en TV. Cuando estos códigos son detectados, el TV bloqueará, dependiendo de las selecciones hechas en el sistema de V-Guide.



## ACERCA DE LOS ORNENAMIENTOS DE CONTROL PATERNAL EN TV Y MPAA

MPAA y los Ordenamientos de control paternal en TV, son sistemas de clasificación que permiten a los padres tener una información avanzada de prevención contra el contenido de una película o programa de televisión.

MPAA es una sistema voluntario de clasificación, usado por la industria cinematográfica. Los Ordenamientos de Control Paternal en TV estan moldeados a la clasificación de la MPAA después que fue diseñada por ser fácil de usar, de entender y de localizar.

El Ordenamiento de Control Paternal en TV esta basado en edad y contenido de información. Esta información da a los padres una manera discreta de escoger el material que va a ser visto por sus hijos.

La clasificación contenida esta representada por iniciales : D (Dialogos Sugestivos), L (Lenguaje para Adultos), S (Contenido Sexual), V (Violencia), y FV (Fantasia Violenta). Cuando la programación contiene cualquiera de estas condiciones, estas iniciales forman parte del ícono que es desplegado en la pantalla de la TV.

Un icono de clasificación aparecerá generalmente en la esquina superior izquierda en la pantalla de su TV por 15 segundos, en el inicio del programa, y debe de repetirse a la segunda hora, a largo del programa. Este icono además puede aparecer cuando se esta regresando de comerciales. Puede haber otras instancias por lo que se pueden desplegar estos íconos. Los padres estan alentados a familiarizarse con estos íconos y sus significados.

## DONDE PUEDO ENCONTRAR INFORMACIÓN ACTUALIZADA ACERCA DE LA CLASIFICACIÓN DE PROGRAMAS





Los editores de guías de programación han sido cuestionados para incluir estas clasificaciones junto con otra información que ellos publican. Ud. puede espera encontrar esta información en, periódicos, revistas, y en listados de guías en pantalla.

## TIPOS DE PROGRAMACION QUE RECIBEN CLASIFICACIÓN

Los Ordenamientos de Control Paternal en TV aplicará a varios tipos de programación, incluyendo especiales, mini series y películas. Deportes y noticias no muestran esta clasificación actualmente.



### Consejos Rápidos

- Use las teclas de **CANALES**  /  y las teclas de **VOLUMEN**  /  para navegar a través del menú y para hacer las selecciones de los menus.
- La función de V-Guide es accesible solamente por el control remoto.
- Un icono con indicaciones de clasificaciones aparecerá generalmente la esquina superior izquierda en la pantalla de su TV.
- El desplegado de V-Guide se mantendra en pantalla aproximadamente por 20 segundos. Si este desaparece presione la tecla de **V-GUIDE**.



C 34

Codigo : TVPG-V



## Consejos Rápidos

- La TV automáticamente Bloqueará (B) las clasificaciones superiores o No Bloqueará (U) la selección de clasificaciones inferiores. Por ejemplo, si Ud. bloquea la clasificación R, NC17 y X también serán bloqueados. (Ver menú de clasificación de películas de la MPAA.)
- Bloqueando TV-Y7 no bloqueará clasificaciones superiores.
- Ud. puede bloquear una clasificación por contenido como pueden ser programas TVPG-V y se mantendrá así para ver programas TV-PG con clasificación S-L-D, estipulados en TV-PG como no bloqueados (U).
- Para ver programas Bloqueados (B), deshabilite V-Guide o presione la tecla de **RESET** dos veces para eliminar todas las clasificaciones Bloqueadas (B).
- Cuando en el sistema de menú de V-Guide, las teclas de **↩** / **⏏** le permiten a Ud. navegar entre las clasificaciones y el menú de opciones.

# OPERACION DE GUÍA-V

Esta es una función que le permite supervisar los programas de televisión que son vistos por los niños. Esta televisor puede ser ajustado para bloquear automáticamente programas que a su juicio no son apropiados para ser vistos por niños que incluyen diálogos sugestivos, lenguaje para adultos, situaciones sexuales, violencia, y violencia fantástica.

La capacidad de la televisión para bloquear la recepción sobre el contenido de programación específica, depende de varias condiciones: 1) El programa debe de ser clasificado, 2) Las cadenas transmisoras debe transmitir información sobre el código de clasificación, 3) Las compañías de Cable deben de transmitir la señal con el código de clasificación y 4) La TV debe de esta ajustada para decodificar la señal.

El icono de clasificaciones aparecerá generalmente en la parte superior izquierda de la pantalla de su TV.

## AJUSTE DE LA CLASIFICACIÓN DE PELÍCULAS

1. Presione la tecla de **V-GUIDE** en el control remoto para desplegar el menú.
2. Presione la tecla **⏏** para cambiar a V-Guide SI.
3. Presione la tecla **⏏** nuevamente. Use las teclas de **▲** / **▼** para iluminar las clasificaciones.
4. Presione la tecla de **MENU** para Bloquear (B) o No Bloquear (U) la clasificación seleccionada. (Flecha **➡** indica el artículo seleccionado.)
5. Presione la tecla de **↩** para regresar a las opciones del menú de Guía-V.

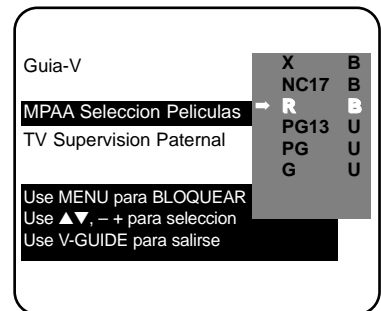

## AJUSTES DE CLASIFICACIÓN BASADOS EN EDAD



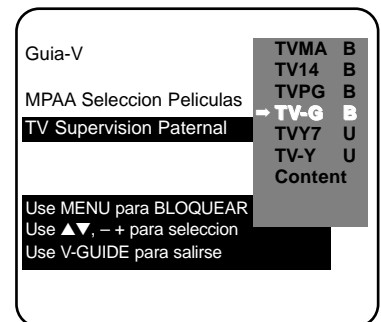



6. Use las teclas de **▲** / **▼** hasta que se ilumine TV Supervision Paternal.
7. Presione la tecla de **⏏**. Entonces use las teclas de **▲** / **▼** hasta iluminar las clasificaciones.
8. Presione la tecla de **MENU** para Bloquear (B) o No Bloquear (U) una clasificación seleccionada. (Flecha **➡** indica el artículo seleccionado.)

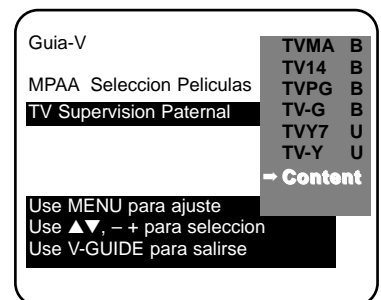

## AJUSTES DE CLASIFICACIÓN BASADOS EN EL CONTENIDO

9. Siga los pasos 6 y 7. Use **↩** / **⏏** hasta iluminar Content.



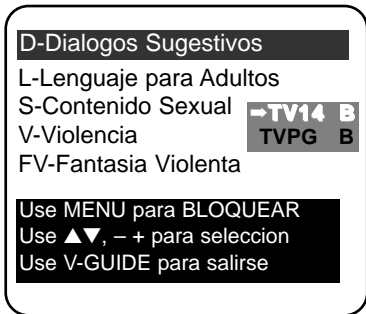

10. Presione la tecla de **MENU** para desplegar el menú Content Option.
11. Use las teclas de  /  hasta iluminar categorías (D-Diálogos Sugestivos, L-Lenguaje para Adultos, S-Contenido Sexual, V-Violencia, FV-Fantasia Violenta.)
12. Presione la tecla de . Entonces use las teclas de  /  hasta iluminar una clasificación.
13. Presione la tecla de **MENU** para Bloquear (B) o No Bloquear (U) la clasificación seleccionada. (Flecha  indica el artículo seleccionado.)
14. Presione la tecla de **V-GUIDE** para salirse; o presione la tecla de  para retornar al menú de Content Options.
15. Repita los pasos del número 11 hasta el 13 para Bloquear (B) o No Bloquear (U) clasificación de contenidos, si se desea.



Nota : Las cadenas transmisoras y las estaciones locales, pueden no incluir las porciones de contenido de clasificación de los Ordenamientos del control de TV Paternal.

## APAGANDO V-GUIDE

1. Presione la tecla de **V-GUIDE**.
2. Use las teclas de  /  hasta seleccionar apagado (NO).

## CUIDADOS Y LIMPIEZA

La superficie del gabinete puede ser dañada si no recibe un apropiado mantenimiento. Varios productos usados en el hogar como aerosoles, agentes de limpieza, solventes y ceras pueden causar daños en el terminado de la superficie del gabinete.

### 1. Desconecte el cordón de Potencia antes de limpiar el televisor.

2. Use un trapo húmedo para limpiar.

Nota : *Nunca* aplique líquidos en aerosol en la pantalla, este puede escurrirse y gotear dentro del chasis. Este puede causar fallas en los componentes no cubiertos por la garantía.

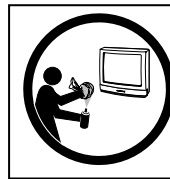

Este símbolo impreso, significa que el producto está listado por Underwriters' Laboratories Inc. El diseño y manufactura de este producto, reúne los rígidos estándares de U.L., contra riesgos de incendio, accidentes o descargas eléctricas.



## Consejos Rápidos

- Si la función de Transmisión Captada esta activada, y los subtítulos no son transmitidos, un cuadro de color negro puede aparecer y mantenerse así en la pantalla de la TV.



Para eliminar este cuadro de color negro, presione la tecla de **RESET**, o apague la función de Transmisión Captada.

- Cuando la función de transmisión captada este activada, el desplegado de canales no aparecerá en la pantalla. Para que estos desplegados vuelvan a aparecer en la pantalla, Ud. debe de apagar la función de transmisión captada.

## TRANSMISIÓN CAPTADA (Closed-Caption)

La transmisión captada es información de texto transmitida junto con la imagen y el sonido, y que puede ser desplegada en la pantalla de la TV. Debido a los diferentes tipos de subtítulos que pueden ser transmitidos con la señal de TV, existen diferentes modos de transmisión captada que son usados para desplegar subtítulos. Los modos de transmisión captada reconocidos por este modelo son los siguientes : Caption1, Caption2, Texto1 y Texto2. Las transmisoras locales deciden que tipo de señal de transmisión captada es transmitida. Ellos escogen de no proveer subtítulos o proveerlos en uno o todos los modos disponibles.

**Caption1** : Este es el principal modo usado para subtítular programas (las palabras coinciden con el programa que Ud. esta viendo). La mayoría de las transmisoras usarán Caption1 para transmitir programas subtítulados, Estos subtítulos son generalmente una o dos lineas y aparecen en la parte inferior de la pantalla o cerca de la persona que esta hablando.

**Caption2** : Es un modo alternativo para programar subtítulos. Caption2 puede ser usado por las estaciones transmisoras para proveer subtítulos en otro lenguaje, como puede ser Español o Francés.

**Texto1** : Es el modo usado para desplegar un gran cantidad de texto. Este texto aparecerá dentro de un fondo negro que casi puede ser tan grande como la pantalla de la TV. El texto desplegado de esta manera no esta relacionado con el programa. Estos subtítulos pueden ser usados por las estaciones transmisoras para proveer de reportes de clima, boletines a la comunidad, cotización de acciones, etc.

**Texto2** : Este es un modo alternativo usado para desplegar una gran cantidad de texto. Es el mismo tipo de información desplegada en Texto1, puede ser desplegada en Texto2. Por ejemplo las estaciones transmisoras pueden escoger de proveer reportes de clima en Texto1, y boletines a la comunidad en Texto2.

**Quikcap** : Quikcap permite activar y desactivar subtítulos con la función de Mute. Por ejemplo, el teléfono llama, Ud. presiona la tecla de **MUTE** en el control remoto para desactivar el sonido de la TV, los subtítulos se desplegarán automáticamente, Cuando Ud. termine su conversación, presione **MUTE** nuevamente, para restaurar el sonido, los subtítulos desaparecerán.

Quikcap desplegará programas subtítulados en el modo de Caption1.

### AJUSTANDO LA FUNCIÓN DE CAPTION

1. Presione la tecla de **CAPTION** en el control remoto.
2. Use la tecla de **0** para seleccionar, NO, Caption1, Caption2, Texto1, Texto2, o Quikcap.



Caption1/Caption2

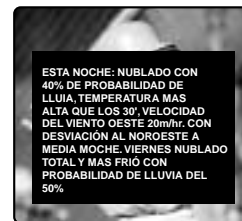

Texto1/Texto2

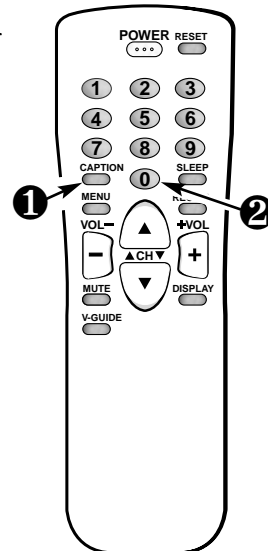



# SOLUCION DE PROBLEMAS

Antes de llamar por asistencia, por favor vea las condiciones que más se pueden parecerse a sus problemas en las siguientes cartas, entonces siga las instrucciones para esta condición.

## *La TV se apaga sola*

- └─ **Cheque la conexión de la antena.** — ¿Estaba el conector suelto o desconectado?
  - └─ Sí. El problema pudo apaga la TV por una perdida de Señal. (Vea página 17.)
  - └─ No. — Presione la tecla de encendido.
    - └─ ¿La TV encendió?
      - └─ Sí. El cronómetro para dormir había sido activado.
      - └─ No. — Desconecte la TV por unos segundos. Conéctela nuevamente y presione el botón de encendido.

## *No Imagen o Imagen Pobre*

- └─ **Cambie de canales.** — ¿La imagen esta bien?
  - └─ Sí. Problemas con la señal (estación transmisora, cable, o recepción de la señal del satélite).
  - └─ No.— Apague los electrodomésticos como, aspiradora, licuadora, taladro, etc.
    - └─ ¿Se mejoro la imagen?
      - └─ Sí. El problema era la interferencia de un equipo electrodoméstico.
      - └─ No.— Ajuste la dirección / alineación de la antena./ Presione la tecla de Reajuste dos veces (los ajustes personalizados regresaran a los ajuste de fabrica).

## *Color pobre o sin color*

- └─ **Cambie de canales.**—¿El color esta mejor?
  - └─ Sí. El problema esta con el programa o señal (estación Transmisora o recepción de la señal del satélite).
  - └─ No.— Ajuste la dirección / alineación de la antena.
    - └─ ¿Se mejoro el color?
      - └─ Sí. La antena no fue ajustada adecuadamente para el canal que Ud., esta viendo.
      - └─ No. — Presione la tecla de Reajuste dos veces (los ajustes personalizados regresaran a los ajustes de fabrica).

## *Sin sonido*

- └─ **Presione y mantenga así la tecla de Volumen** . — ¿Escucha algún sonido?
  - └─ Sí. La función de Enmudecimiento estuvo activada o el Volumen estaba ajustado al mínimo.
  - └─ No. — Cambie de Canales.
    - └─ ¿Escucha algún sonido?
      - └─ Sí. El problema esta con el programa o señal (estación transmisora o recepción de la señal del satélite).
      - └─ No. — Ajuste la dirección / alineación de la antena.

### *No hay Subtítulos*

- └ El programa que Ud., esta viendo esta Subtitulado. — Si. Active la función de subtítulos. Presione la de Caption, y presione la tecla de 0 hasta resaltar Caption1.
- └ No. — Sintonice un canal que este transmitiendo un programa subtitulado.

### *Un rectángulo negro aparece en la pantalla*

- └ Cambie de canales — El rectángulo negro desaparece o reaparece momentáneamente
  - └ Sí. La señal transmitida por la estación esta enviando señal de subtítulos sin información de texto.  
Presione la tecla de Reajuste dos veces (los ajustes personalizados se regresaran a los ajustes de fabrica). Para mantener los ajustes personalizados, solo desactive la función de subtítulos (vea página 24).

### *No reconozco las palabras en el menú el pantalla*

- └ Presione la tecla de RESET dos veces (los ajustes personalizados serán reajustados a los ajustes de fabrica). — ¿ Ud. reconoce las palabras del menú ahora?
  - └ Sí. Otro lenguaje distinto al Español fue seleccionado.

### *No puedo seleccionar o detectar algunos canales*

- └ Presione la tecla de RESET dos veces (los ajustes personalizados serán reajustados a los ajustes de fabrica). — ¿ El problema desapareció?
  - └ Sí. Es posible que los canales estén en memoria o en los ajustes de V-Guide.

### *Mi control remoto no opera con mi TV*

- └ Asegúrese de apuntar el control remoto a la TV. — ¿El control remoto trabaja ahora?
  - └ Sí. Puede haber un objeto entre el Control Remote y la TV.
  - └ No. — Reemplace las baterías o confirme que estén correctamente instaladas.

### *Los gabinetes hacen ruidos*

- └ Esta es una condición normal durante el calentamiento y enfriamiento de las partes plásticas del gabinete.

# Garantía Limitada en el Televisor FISHER

## OBLIGACIONES

Para obtener el servicio de garantía, un televisor con un tamaño de 13" - 27" (medidos diagonalmente) debe de ser enviado y recogido de un Centro de Servicio autorizado FISHER, con cargo al usuario, al menos que se especifique de otra manera en esta garantía.

Para televisores mayores de 32" (medidos diagonalmente), se encuentra disponible el servicio en casa.

ESTA GARANTÍA ES VÁLIDA SOLO EN PRODUCTOS FISHER COMPRADOS Y USADOS EN LOS ESTADOS UNIDOS DE AMÉRICA, EXCLUYENDO TODOS LOS TERRITORIOS Y PROTECTORADOS. ESTA GARANTÍA APLICA SOLAMENTE AL COMPRADOR ORIGINAL EN DETALLE, Y NO APLICA A PRODUCTOS USADOS PARA CUALQUIER PROPÓSITO INDUSTRIAL, PROFESIONAL O COMERCIAL. LA FACTURA O RECIBO DE COMPRA DEBE DE SER SOMETIDO A LA AUTORIZACIÓN DEL CENTRO DE SERVICIO FISHER, EN EL PERIODO DEL SERVICIO DE GARANTÍA REQUERIDO.

El nombre y la dirección de los Centros de Servicio Fisher, se pueden obtener llamando a los siguientes números sin costo

<b>INFORMACIÓN AL CLIENTE</b> (Manejo de producto, referencias para centros de servicio autorizado, asistencia de servicios, o solución de problemas)	<b>INFORMACIÓN PARA ADQUISICIÓN DE PARTES</b> (Accesorios y partes no disponibles de un distribuidor autorizado)
<b>1-800-421-5013</b> <b>Días Hábiles 8:30 A.M. ~ 5:00 P.M.</b> <b>(Horario del Pacífico)</b>	<b>1-800-726-9662</b> <b>Días Hábiles 8:30 A.M.~ 5:00 P.M.</b> <b>(Horario del Pacífico)</b>

Sujeto a las OBLIGACIONES listadas anteriormente las EXCEPCIONES Y CONDICIONES se listan a continuación. SANYO FISHER COMPANY (SFC) garantiza este producto FISHER contra defectos en materiales y mano de obra, por los periodos de MANO DE OBRA y PARTES, especificados a continuación. SFC reparará o reemplazará (a su opción) dentro de un tiempo razonable, el producto o cualquiera de sus partes que pudieran fallar conforme a esta garantía. Reparación o reemplazo del producto, o de sus partes que deberán ser exclusivas en reparaciones disponibles para el usuario. El usuario es responsable por todo los otros costos. Estos costos pueden incluir, pero no limitados a todos los costos incidentalmente incurridos a la instalación del producto reparado. El periodo de garantía comienza en la fecha que el producto fue comprado al distribuidor por primera vez.

<b>MANO DE OBRA</b>	<b>PARTES</b>	<b>TUBO DE IMAGEN</b>
<b>90 Días</b>	<b>1 Año</b>	<b>2 Años</b>

## EXCLUSIONES Y CONDICIONES

Esta garantía no cubre (A) Los ajustes inapropiados en controles operados por el cliente, y que están explicados de manera apropiada en el manual de instrucciones para este modelo, o (B) la reparación de cualquier producto cuyo número de serie ha sido alterado, dañado o borrado.

Esta garantía no aplica al gabinete, partes cosméticas, antenas, perillas, baterías o quemaduras en el tubo de imagen o proyección, causadas por equipos electrónicos o juegos de video.

Esta garantía no aplica al desempaque, ajuste, instalación, movimientos en producto para reparación, o reinstalación del producto después de la reparación.

Esta garantía no aplica a las reparaciones o reemplazos requeridos por cualquier causa más allá del control de SFC, incluyendo, pero no limitado, a cualquier mal funcionamiento, defecto, o falla causada por, o, el resultado por un servicio o partes no autorizadas, mantenimiento no apropiado, una operación contraria a las instrucciones proporcionadas, accidentes por tráfico o envío, modificaciones o reparaciones hechas por el usuario, abuso, mal uso, negligencia, accidente, líneas de voltaje no apropiadas, fuego, inundaciones, u otros Casos de Fuerza Mayor, o de uso cotidiano.

En lugar de otras garantías expresadas con respecto de la televisión, o a la instalación, operación, reparación, de la televisión, SFC no será responsable por la pérdida en el uso de la unidad, inconveniencia, pérdida o daño de la propiedad personal, si directamente o indirectamente pueden surgir en el contrato.

LA DURACIÓN DE CUALQUIER GARANTÍA, PUEDE ESTAR IMPLÍCITA POR LA LEY (INCLUYENDO LA GARANTÍAS DE APTITUDES MERCANTILES) ES LIMITADA A EL TERMINO DE ESTA GARANTÍA. SFC NO ACONTECERA SER RESPONSABLE, POR DAÑOS INCIDENTALES O EN CONSECUENCIAS SURGIDAS POR LA PROPIEDAD O USO DE ESTE PRODUCTO, O POR LA DEMORA EN EL CUMPLIMIENTO DE LAS OBLIGACIONE BAJO ESTA GARANTÍA, DEBIDO A CAUSAS FUERA DE SU CONTROL. ALGUNOS ESTADOS NO PERMITEN LIMITACIÓN DE QUE TAN PROLONGADA, E IMPLÍCITA ES LA DURACIÓN DE LA GARANTÍA, Y NO PERMITE LA EXCLUSIÓN O LIMITACIÓN DE DAÑOS CONSECUENTES, LAS ANTERIORES LIMITACIONES Y EXCLUSIONES NO PUEDAN APLICAR A UD.

ESTA GARANTÍA LE DA DERECHOS LEGALES ESPECIFICOS. UD. PUEDE TENER OTROS DERECHOS, LOS CUALES PUEDEN VARIAR DE ESTADO A ESTADO.

Para su protección en cualquier evento de robo o pérdida de este producto, llene por favor la información requerida a continuación, y MANTÉNGALA en un lugar seguro, en sus registros personales.

No. de Modelo \_\_\_\_\_ No. de Serie \_\_\_\_\_  
(Localizado en la tapa de la unidad)

Fecha de Compra \_\_\_\_\_ Precio de Compra \_\_\_\_\_

Lugar de Compra \_\_\_\_\_

SANYO FISHER COMPANY  
 21605 Plummer Street  
 Chatsworth, CA 91311

# Child Safety:

## It Makes A Difference Where Your TV Stands

Congratulations on your purchase! As you enjoy your new product, please keep these safety tips in mind:



### The Issue

- ❑ If you are like most Americans, you have a television in your home. Many homes, in fact, have more than one television.
- ❑ The home theater entertainment experience is a growing trend, and larger televisions are popular purchases and are not always supported on the proper TV stands.
- ❑ Sometimes televisions are improperly secured or inappropriately situated on dressers, bookcases, shelves, desks, audio speakers, chests, or carts. As a result, TV sets may fall over and may cause unnecessary injury.



## Fisher Cares!

- ❑ The industry is committed to making home entertainment enjoyable and safe.
- ❑ The Consumer Electronics Association formed the Home Entertainment Support Safety Committee comprised of television and consumer electronics furniture manufacturers to advocate children's safety and educate customers and their families about television safety.

## Tune Into Safety

- 1 One size does NOT fit all. Use the appropriate furniture that is large enough to support the weight of your television (and other electronic components).
- 2 Use appropriate angle braces, straps, and anchors to secure your furniture to the wall (but never screw anything directly into the TV).
- 3 Carefully read and understand the other enclosed instructions for proper use of this product.
- 4 Don't allow children to climb on or play with furniture and television sets.
- 5 Avoid placing any items on top of TVs such as VCRs and remotes that may pique the children's curiosity.
- 6 Remember that children can become excited while watching a program and can potentially push or pull a TV over.
- 7 Share our safety message on this hidden hazard of the home with your family and friends. Thank you!



CEA, 2500 Wilson Boulevard Arlington, VA 22201 Tel 703 907 7600 Fax 703 907 7690 www.CE.org  
CEA is the Sponsor, Producer and Manager of the International CES® and is a Sector of the Electronic Industries Alliance

## Free Manuals Download Website

<http://myh66.com>

<http://usermanuals.us>

<http://www.somanuals.com>

<http://www.4manuals.cc>

<http://www.manual-lib.com>

<http://www.404manual.com>

<http://www.luxmanual.com>

<http://aubethermostatmanual.com>

Golf course search by state

<http://golfingnear.com>

Email search by domain

<http://emailbydomain.com>

Auto manuals search

<http://auto.somanuals.com>

TV manuals search

<http://tv.somanuals.com>