

CLOTHES DRYER

Use and Care With Installation Instructions



Fisher & Paykel

RECYCLED PAPER



RECYCLABLE

We care about our environment

500A277P046



Safety Instructions 3, 4



Installation Instructions

Exhaust.....	6, 7
Electric Dryer	8
Gas Dryer	8, 9
Reversible Door Instructions	5



Operating Instructions, Tips

Automatic Drying	13
Drying Selection Guide.....	12, 13
Electronic Sensor Control.....	13
Extra Care Program.....	10, 12
Knits Drying Tips	11, 12
Lint Filter	11
Loading	11, 15
Operating the Dryer.....	10, 11, 12, 13
Permanent Press	
Drying Tips	11, 15
Sorting Clothes	11, 12
Special Instructions.....	12
Timed Drying	12, 13
End Cycle Signal	10



Care and Cleaning

Dryer Exhaust	14
Exterior	11
Light Bulb Replacement.....	13
Lint Filter	11



Problem Solver 15



Consumer Services

Model and Serial Numbers	2
Repair Service	2
Warranty	16

Read this book carefully.

It is intended to help you operate and maintain your new dryer properly. Keep it handy for answers to your questions. If you don't understand something or need more help, write (include your phone number)

**Consumer Relations Manager
Camco Inc.
1 Factory Lane, Suite 310
Moncton, N.B. E1C 9M3**

Save time and money.

Before you request service... check the Problem Solver section, it lists causes of minor operating problems that you can correct yourself.

If you received a damaged dryer...

Immediately contact the dealer (or builder) that sold you the dryer.

Write down the model and serial numbers.

You'll find them on a label on the front of the dryer behind the door. These numbers are also on the Consumer Product Ownership Registration Card that came with your dryer. Before sending in this card, please write these numbers here:

Model Number

Serial Number

Use these numbers in any correspondence or service calls concerning your dryer.

WARNING: For your safety the information in this manual must be followed to minimize the risk of fire or explosion or to prevent property damage, personal injury or death.

- Do not store or use gasoline or other flammable vapors and liquids in the vicinity of this or any other appliance.
- **WHAT TO DO IF YOU SMELL GAS**
 - Do not try to light any appliance.
 - Do not touch any electrical switch; do not use any phone in your building.
 - Clear the room, building or area of all occupants.

- Immediately call your gas supplier from a neighbor's phone. Follow the gas supplier's instructions.
- If you cannot reach your gas supplier, call the fire department.
- Installation and service must be performed by a qualified installer, service agency, or the gas supplier.

IMPORTANT SAFETY INSTRUCTIONS

Read all instructions before using this appliance



Warning - It is extremely important that you read and adhere to the following instructions. Failure to do so could cause bodily injuries and / or property damage due to fire.

- Use this appliance only for its intended purpose as described in this Use and Care Book.



This dryer must be properly installed and located in accordance with the Installation Instructions before it is used.

- Properly ground to conform with Local Codes. Follow details in Installation Instructions.
- Locate where the temperature is above 50°F. (10°C.) for satisfactory operation of the dryer control system. Do not install or store the dryer where it will be exposed to the weather.
- Connect to a properly rated, protected and sized power supply circuit to avoid electrical overload.
- Exhausting to the outside is **STRONGLY RECOMMENDED** to prevent large amounts of moisture and lint from being blown into the room. Carefully follow the Exhausting Details in the Installation Instructions.



Do not repair or replace any part of the appliance or attempt any servicing unless specifically recommended in this Use and Care Book or in published user-repair instructions that you understand and have the skills to carry out.



When disconnecting this appliance pull by the plug rather than the cord to avoid damage to the cord or junction of cord and plug. Make sure that the cord is located so that it will not be stepped on, tripped over or otherwise subjected to damage or stress.

To Minimize the Possibility of a Fire Hazard

- **Exhaust Duct – See Installation Instructions. Use only rigid metal or flexible metal 4” diameter ductwork for exhausting to the outside. USE OF PLASTIC OR OTHER COMBUSTIBLE DUCTWORK CAN CAUSE A FIRE. FOIL OR OTHER EASILY PUNCTURED DUCTWORK CAN CAUSE A FIRE IF IT COLLAPSES OR BECOMES OTHERWISE RESTRICTED IN USE OR DURING INSTALLATION.**
- **Do not use heat to dry articles containing rubber, plastic, or similar materials** (such as padded bras, tennis shoes, galoshes, bath mats, rugs, bibs, pillows, baby pants, plastic bags, etc.) as these materials may melt or burn. Also, some rubber materials, when heated, can under certain circumstances produce fire by spontaneous combustion.
- Do not store items that may burn or melt (such as clothing, paper material, plastics or plastic containers, etc.) on top of the dryer during the operation.
- **Garments labeled “Dry Away from Heat”** (such as life jackets containing Kapok or foam) **must not be put in your dryer.**
 - **Do not wash or dry articles that have been cleaned in, washed in, soaked in, or spotted with combustible or explosive substances** (such as wax, paint, gasoline degreasers, dry-cleaning solvents, kerosene, etc.) **which may ignite or explode. Do not add these substances to the wash water. Do not use these substances around your washer and/or dryer during operation.**
- Any article on which you have used a cleaning solvent, or which contains flammable materials (such as cleaning cloths, mops, towels used in beauty salons, restaurants or barber shops, etc.) must not be placed in or near the dryer until all traces of these flammable liquids or solids and their fumes have been removed. There are many highly flammable items used in homes such as: acetone, denatured alcohol, gasoline, kerosene, some household cleaners, some spot removers, turpentines, waxes, wax removers and products containing petroleum distillates.



(continued on next page)



IMPORTANT SAFETY INSTRUCTIONS

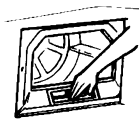

- Clean the lint filter before each load to prevent lint accumulation inside the dryer or in the room.

DO NOT OPERATE THE DRYER WITHOUT THE LINT FILTER IN PLACE.



- Keep all laundry aids (such as detergents, bleaches, fabric softeners, etc.) out of the reach of children, preferably in a locked cabinet. Observe all warnings on container labels to avoid personal injury.

- Keep the area around and underneath your appliances free from the accumulation of combustible materials, such as lint, paper, rags, chemicals, etc.
- Regularly inspect the exhaust duct to be sure it has not been crushed or otherwise restricted.
- The interior of the dryer cabinet and the exhaust duct connection inside the dryer should be cleaned every 2 to 3 years, or more often if needed, by a qualified service person. (see Care & Cleaning section)

To Minimize the Possibility of Injury

- Never reach into the dryer while the drum is moving. Before loading, unloading or adding clothes, wait until the drum has completely stopped.
- Do not dry fiberglass articles in your dryer. Skin irritation could result from the remaining glass particles that may be picked up by clothing during subsequent dryer uses.



- The laundry process can reduce the flame retardance of fabrics. To avoid such a result, the garment manufacturer's care instructions should be followed very carefully.



- Close supervision is necessary if this appliance is used by or near children. Do not allow children to play inside, on, or with this appliance or any discarded appliance. Dispose of discarded appliances and shipping or packing materials properly. Before discarding a dryer, or removing from service, remove the door of the dryer compartment.

- Keep the floor around your appliances clean and dry to reduce the possibility of slipping.

- To minimize the possibility of electric shock,



unplug this appliance from the power supply before attempting any maintenance or cleaning (except the removal and cleaning of the lint filter).



- **NOTE:** Turning the Cycle Selector knob to an OFF position does NOT disconnect the appliance from the power supply.

- Do not tamper with the controls.
- Do not operate this appliance if it is damaged, malfunctioning, partially disassembled, or has missing or broken parts, including a damaged cord or plug.
- Never climb on or stand on the dryer top.
- **DO NOT place items exposed to cooking oils in your dryer.** Items contaminated with cooking oils may contribute to a chemical reaction that could cause a clothes load to catch fire.
- If yours is a gas dryer, it is equipped with an automatic electric ignition and does not have a pilot light. **DO NOT ATTEMPT TO LIGHT WITH A MATCH.** Burns may result from having your hand in the vicinity of the burner when the automatic ignition may turn on.

Dryer-applied Fabric Softeners or Anti-static Conditioners

You may wish to soften your laundered fabrics or reduce the static electricity in them. We recommend you use either a fabric softener in the wash cycle, according to the **manufacturer's instructions** for those products, or try a dryer-added product for which the manufacturer gives written assurance on the package that their product can be safely used in your dryer.

Service or performance problems caused by the use of these products are the responsibility of the manufacturers of those products and are not covered under the warranty of this appliance.

SAVE THESE INSTRUCTIONS

REVERSIBLE DOOR INSTRUCTIONS



These instructions are for changing the hinges from the right side to the left side.

If you need to change the hinges from the left side to the right side, follow these same instructions (merely reverse all references to the left and right).

Tools Needed

Standard #2 Phillips screwdriver

DRYER DOOR

1. Open the door and remove the filler plugs opposite the hinges.

(A tape-tipped putty knife or a needle-nosed plier will help to remove the plugs. Be careful not to damage the paint.)

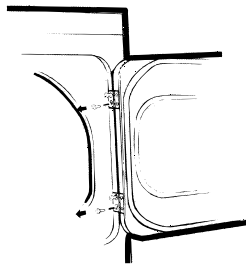

2. With the door completely open, remove the bottom screw attaching each hinge to the dryer front. (Do not remove the screws located on the door itself).

3. Insert these screws about half way into the top holes, for each hinge, on the opposite side (where you removed the filler plugs).

4. Loosen the remaining top screw from each hinge on the dryer front, half way.

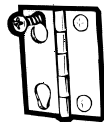

5. With one hand holding the top of the door, and the other hand holding the bottom, remove the door from the dryer front by lifting it UP and OUT.

6. Rotate the door 180°. Insert it on the opposite door frame by moving the door IN and DOWN until the top hinge and the bottom hinge are resting on the top screws inserted in step 3.

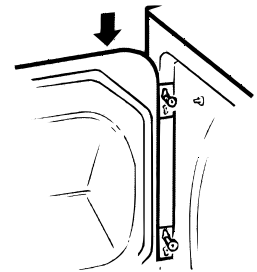

7. With the other screws, secure each hinge at the bottom.

8. Tighten the top screws of each hinge.

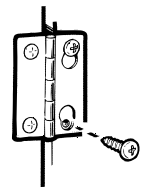

9. Reinsert the plastic plugs on the side from which the door was removed.



INSTALLATION INSTRUCTIONS EXHAUST



Installation and service must be performed by a qualified installer, service agency or the gas supplier.

IMPORTANT: Have your dryer installed properly.

NOTE: The **WARNING** and **IMPORTANT** instructions appearing in this manual are not meant to cover all possible conditions and situations that may occur. It must be understood that common sense, caution, and carefulness are factors that **CANNOT** be built into the dryer. These factors **MUST BE** supplied by the person(s) installing, maintaining, or operating the dryer.

Failure to install, maintain, and/or operate this machine according to the manufacturer's instructions may result in conditions which can produce bodily injury and/or property damage.

This dryer comes ready for rear exhausting (see Fig. 1).

WARNINGS

- DO NOT USE NON METALLIC FLEXIBLE DUCT.
- Never use flexible duct inside the dryer.
- Do not terminate exhaust in a chimney, range hood, gas vent, floor or attic. The combination of lint and grease could create a fire hazard or damages.
- Provide an access for inspection and cleaning the exhaust system at least once a year. (See Care and Cleaning Section.)

EXHAUST LENGTH

The **MAXIMUM ALLOWABLE** length of the exhaust system depends upon the type of duct, number of turns, the type of exhaust hood (wall cap), and all conditions noted below. The maximum allowable length for both rigid and flexible metal duct is shown in the table 1 (next page). More than four 90° turns is not recommended.

EXHAUST SYSTEM CHECK LIST HOOD or WALL CAP

- Terminate in a manner to prevent back drafts or entry of birds or other wildlife.
- Termination should present minimal resistance to the exhaust air flow and should require little or no maintenance to prevent clogging.
- Wall caps must be installed at least 300 mm (12") above ground level or any other obstruction with the opening pointed down.
- If roof vents or louvered plenums are used, they must be equivalent to a 100 mm (4") dampered wall cap in regard to resistance to air flow, prevention of back drafts and maintenance required to prevent clogging.

SEPARATION OF TURNS

Separate all turns by at least 1 m (3 ft.) of straight duct, including distance between last turn and dampered wall cap. If two turns must be closer than 1 m (3 ft.) deduct 3 m (10 ft.) from the maximum lengths shown in the table for each occurrence.

TURNS OTHER THAN 90°

- One turn of 45° or less may be ignored.
- Two 45° turns should be treated as one 90°.
- Each turn over 45° should be treated as one 90°.

SEALING OF JOINTS

- All joints should be tight to avoid leaks. The male end of each section of duct must point away from the dryer.
- Do not assemble the duct work with fasteners that extend into the duct. They will serve as a collection point for lint.
- Duct joints can be made air and moisture-tight by wrapping the overlapped joints with duct tape.

INSULATION

- Duct work which runs through an unheated area or is near an air conditioning duct, should be insulated to reduce condensation and lint build up and be sloped down toward outdoors.

NOTE: Never install screen inside exhaust duct.

CAUTION: THE DRYER MUST EXHAUST TO THE OUTDOORS.

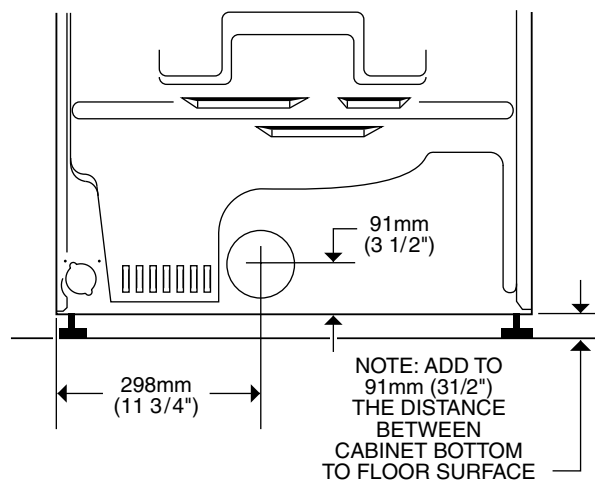

REAR OF DRYER
FIG. 1

INSTALLATION INSTRUCTIONS EXHAUST

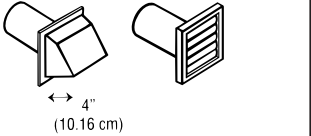
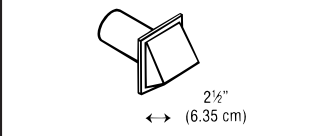
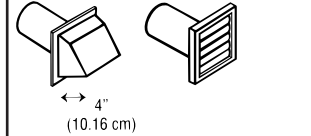
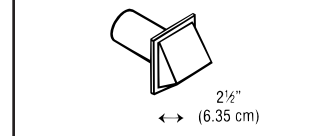

Table 1: RECOMMENDED MAXIMUM LENGTH

No. of 90° elbows	ELECTRIC DRYERS				GAS DRYERS			
	Weather Hood Type				Weather Hood Type			
	Recommended		Use only for short run installations		Recommended		Use only for short run installations	
								
	Rigid	Metallic Flexible*	Rigid	Metallic Flexible*	Rigid	Metallic Flexible*	Rigid	Metallic Flexible*
0	27.4 m (90 ft.)	16.8 m (55 ft.)	18.3 m (60 ft.)	13.7 m (45 ft.)	13.7 m (45 ft.)	9.1 m (30 ft.)	9.1 m (30 ft.)	4.6 m (15 ft.)
1	18.3 m (60 ft.)	12.2 m (40 ft.)	13.7 m (45 ft.)	9.1 m (30 ft.)	10.7 m (35 ft.)	6.1 m (20 ft.)	6.1 m (20 ft.)	3.0 m (10 ft.)
2	13.7 m (45 ft.)	9.1 m (30 ft.)	10.7 m (35 ft.)	6.1 m (20 ft.)	7.6 m (25 ft.)	3.0 m (10 ft.)	3.0 m (10 ft.)	-
3	10.7 m (35 ft.)	6.1 m (20 ft.)	7.6 m (25 ft.)	4.6 m (15 ft.)	4.6 m (15 ft.)	-	-	-
4	7.6 m (25 ft.)	4.6 m (15 ft.)	4.6 m (15 ft.)	3.0 m (10 ft.)	-	-	-	-

* Do not use non metallic flexible duct.

ALTERNATE EXHAUST DIRECTIONS

This dryer comes ready for rear exhausting. If space is limited, use the following instructions to exhaust directly from the side or bottom of the cabinet.

GAS DRYER CAN NOT BE EXHAUSTED DIRECTLY THROUGH THE RIGHT SIDE OF THE CABINET.



WARNING: Protect your hands and arms when working inside the cabinet.

- Never use flexible duct inside dryer.
- Detach and remove the desired knockout.
- Remove the screw inside the dryer exhaust duct end. Pull on the duct to remove it. Keep the screw for later.

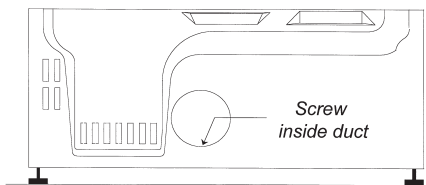

- Reconnect and secure the cut portion (A) of the duct to the blower housing. Make sure that the fixing hole is aligned with the tab in the base. Use the reserved screw to secure the duct in place through the tab on the appliance base.

- Cut the duct as shown, 229 mm (9 inches). Keep portion A.

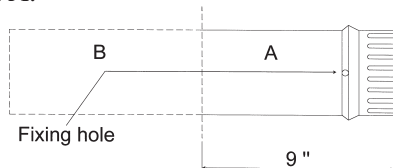

- Through the rear opening, locate the tab in the middle of the appliance base. Lift the tab to about 45° using a flat screwdriver.

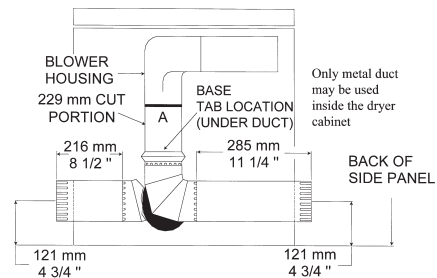
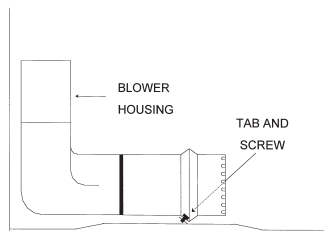

- Use a standard and adjustable metal elbow and a metal straight duct to exhaust the dryer through the knockout choosen. Insert standard elbow and ducts through rear and side or bottom openings.
- Use only 100 mm (4 inch) diameter rigid metallic duct.
- Cover the opening at the back with the plate (Kit WE1M454) available from your Local Service Provider.

WARNING: Never leave the opening at the back without the plate.



INSTALLATION

IMPORTANT - OBSERVE ALL GOVERNING CODES

Dryer must be levelled and rest firmly on the floor.

SPECIAL INSTALLATION REQUIREMENTS

ALCOVE OR CLOSET INSTALLATION

- The dryer **MUST** be exhausted to the outdoor. See EXHAUST INFORMATION section.
- Minimum clearances between dryer cabinet and adjacent walls or other surfaces are:
 - 0 mm (0") either side
 - 76 mm (3") front and rear
- Minimum vertical space from floor to overhead cabinets, ceilings, etc. is 132 cm (52").
NOTE: CONSIDERATION MUST BE GIVEN TO INSTALLING AND SERVICING THE APPLIANCE.
- Closet door must be louvered or otherwise ventilated and must contain a minimum of 387 cm² (60 in²) of open area equally distributed. If this closet contains both a washer and a dryer, doors must contain a minimum of 774 cm² (120 in²) of open area equally distributed.
- If yours is a gas dryer, the closet should be vented to the outdoors to prevent gas pocketing in case of a gas leak in the supply line.
- No other fuel-burning appliance shall be installed in the same closet with the dryer.

MINIMUM CLEARANCES OTHER THAN ALCOVE OR CLOSET INSTALLATIONS.

- Minimum clearances to combustible surfaces and for air opening:
0 clearance both sides and 25 mm (1") rear.

MOBILE HOME INSTALLATION

- The dryer must be exhausted to the outdoors with the termination securely fastened to the mobile home structure. (See EXHAUST INFORMATION section.)
- The exhaust **MUST NOT** be terminated beneath the mobile home.
- The exhaust **MUST NOT** be connected to any other duct, vent and chimney.
- Provisions must be made for the introduction of outside air into the dryer room. The free air opening shall not be less than 160 cm² (25 in²).
- The exhaust duct material **MUST BE METAL**.
- Do not connect the exhaust duct with sheet metal screws or other fastening devices which extend to the interior of the duct.
- The dryer must be attached to the floor following instructions available from the dealer.
- Installation must comply with the current CAN/CSA Z240 MH series Mobile Home Installation Codes.

NOTE: CONSIDERATION MUST BE GIVEN TO INSTALLING AND SERVICING THE APPLIANCE.

LEVELING THE DRYER

Adjust all 4 leveling legs to match washer height. Dryer **MUST BE LEVEL** and rest firmly on all 4 leveling legs.

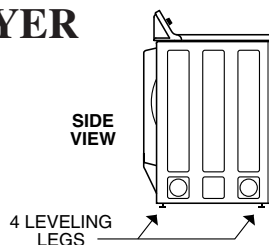

DUCT LENGTH

For maximum performance, refer to table for maximum allowable length of exhaust system (Exhaust section).

ELECTRICAL POWER SUPPLY

CAUTION: NEVER USE AN EXTENSION CORD WITH THIS APPLIANCE.

Note: If the electrical power supply provided does not meet the specifications listed below, call a licensed electrician.

FOR ELECTRIC DRYERS, POWER SUPPLY...

1. Must be of 120/240 volts or 120/208 volts, 60 Hz circuit with wall receptacle as shown beside.
2. Must be protected with 30A FUSES OR BREAKERS.
3. Must be WELL GROUNDED.
4. Must CONFORM TO LOCAL CODES.

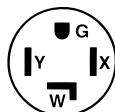

TYPICAL 30 AMP RECEPTACLE FOR DRYER.

FOR GAS DRYERS, POWER SUPPLY...

1. Must be of 120 volts, 60 Hz circuit with wall receptacle as shown beside.
2. Must be protected with 15 or 20A FUSES OR BREAKER.
3. Must be WELL GROUNDED.
4. Installation must be in accordance with the current CSA C22.1 Canadian Electrical code part 1 and/or local codes.

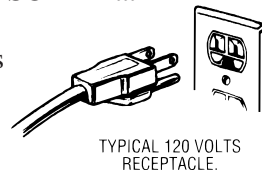

TYPICAL 120 VOLTS RECEPTACLE.



INSTALLATION – GAS DRYER

IMPORTANT - OBSERVE ALL GOVERNING CODES

Dryer must be levelled and rest firmly on the floor.
Dryer must be exhausted to the outdoors.



FOR YOUR SAFETY

What to do if you smell gas

- Do not try to light appliance.
- Do not touch any electrical switch ; do not use any phone in your building.
- Clear the room, building or area of all occupants.
- Immediately call your gas supplier from a neighbor's phone. Follow the gas supplier's instructions.
- If you can not reach your gas supplier, call fire department.
- Installation and service must be performed by a qualified installer, service agency, or the gas supplier.

FOR YOUR SAFETY

Do not store or use gasoline or other flammable vapors and liquids in the vicinity of this or any other appliance.

GAS CONNECTION INFORMATION

Installation must conform with local Gas Codes and with CAN/CGA-B149, Natural Gas Installation Code.

Some local codes restrict installation of gas appliances in garages. They must be 45 cm (18") off the ground and protected by a barrier from vehicles.

GAS BURNER ORIFICE

This gas dryer is equipped with a Valve & Burner Assembly for use ONLY WITH ONE TYPE OF GAS. Using the appropriate kit, your local service organization can convert this dryer for use with the alternate fuel.

Use kit WE25M35 to convert from Natural Gas to LP Gases (Propane).

Use kit WE25M36 to convert from LP Gases to Natural Gas.

WARNING: CONVERSION SHALL BE CARRIED OUT IN ACCORDANCE WITH THE REQUIREMENTS OF THE PROVINCIAL AUTHORITIES HAVING JURISDICTION AND/OR ACCORDANCE WITH THE REQUIREMENTS OF THE CAN/CGA B149.1 AND B149.2 INSTALLATION CODE.

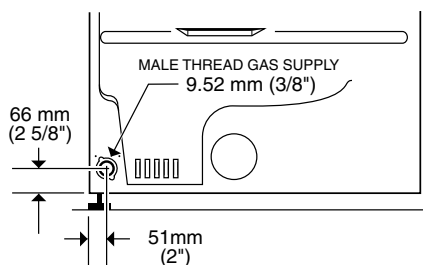

REAR VIEW

GAS SUPPLY

- Supply line is to be 12.7 mm (1/2 in) rigid pipe. (9.53 mm (3/8 in) copper tubing may be used if the dryer is operated on propane gas) and equipped with an accessible shutoff within 6 feet (2 m) from, and in the same room with the dryer. Increase pipe size for runs longer than 20 feet (7 m).
- During pressure test:
 - When test pressure is in excess of 1/2 PSIG (3.45kPa), disconnect dryer and its individual shutoff valve from gas supply line prior to test.
 - When test pressure is equal to or less than 1/2 PSIG (3.45kPa), close the dryer shutoff valve prior to test.
- A 3.18 mm (1/8 in) National Pipe Taper thread plugged tapping, accessible for test gauge connection, must be installed immediately upstream of the gas supply connection to the dryer. Contact your local gas utility should you have questions on the installation of the plugged tapping.
- Pipe dope must be resistant to the action of propane and applied sparingly to all male threads.
- If local codes permit, it is recommended the dryer be connected to the gas supply with approved semi-rigid metal tubing or listed connectors.

LEAK TEST

Check all connections for leaks with soapy solution or equivalent. Leak test solutions must not contain ammonia which could cause damage to brass fittings or pipe.

CAUTION: NEVER USE AN OPEN FLAME TO TEST FOR GAS LEAKS.



OPERATING YOUR DRYER

WARNING – To reduce the risk of fire, electric shock, or injury to persons when using your appliance read the IMPORTANT SAFETY INSTRUCTIONS before operating this appliance.

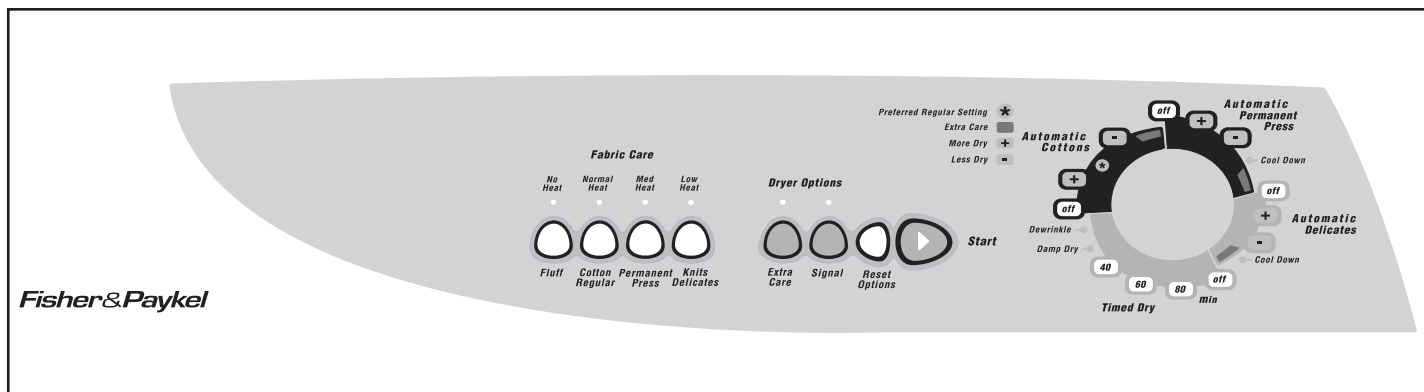

1 3 4 5 2

Features and appearances may vary

1 Drying Selections. Select the proper heat on the Fabric Care selector for your load.

NOTE: Drying times will vary according to the type of heat used (Electric, Natural gas or LP gas), size of load, types of fabrics, wetness of clothes, and condition of exhaust ducts.

Drying Selections	Should be used with cycles indicated ●		
	Automatic Cottons	Automatic Perm. Press	Timed
Cottons High Heat	●		●
Perm. Press Medium Heat		●	●
Knits/Delicates Low Heat		●	●
Fluff No Heat*			●

*Fluff-No Heat option can be used with an automatic cycle, but for best performance it is recommended to be used with a timed cycle.

2 Cycle Selector. Turn the Cycle Selector to the desired cycle setting. The selector may be turned in either direction.

3 Press Guard Cycle. (Available on some models.) The Press Guard cycle operates only with the Automatic Permanent Press and Automatic Cottons cycles. Turn the Press Guard knob to SET or press the pad to select, and turn the Cycle Selector Dial to the desired amount of heated drying time.

To minimize the wrinkle setting in clothes, the Press Guard cycle provides from 15 to 20 minutes of no-heat tumbling after the clothes are dry.

Used the End Cycle Signal to remind you to remove the dried laundry.

4 End Cycle Signal. (Available on some models.) Set End Cycle Signal, if desired. This signal operates with any cycle on some models. The control can be set anywhere between OFF and LOUD, depending on the desired sound level. The signal will start to sound just before the end of the cycle to remind you to remove the clothes. To stop the signal while sounding, turn the signal control to OFF or advance the Cycle Selector to OFF.

This signal should always be used when drying polyester knits or permanent press items which should be removed as soon as the dryer stops to help prevent setting of wrinkles.

If the signal is on and you choose the Press Guard cycle, you will hear the signal sound on and off throughout the cycle. This reminds you that the clothes are dry.

5 Start. Turn the Start knob or press the Push to Start button to start the dryer. (Opening the door during operation stops the dryer. To restart, close the door and follow above directions.)

OPERATING YOUR DRYER



Polyester Knits & Permanent Press Drying Tips

- **DO NOT OVERLOAD-** Garments being dried or dewrinkled should tumble freely.
- **REMOVE CLOTHES PROMPTLY-** To help prevent wrinkling, remove clothes from the dryer promptly at the end of the drying cycles.
- **PLACE ON HANGERS-** Permanent press and polyester knit garments look best if placed on hangers after drying.

HOW TO LOAD THE CLOTHES

Don't overload your dryer. Crowded loads don't dry efficiently and clothes may be unnecessarily wrinkled. Loads should look like this:

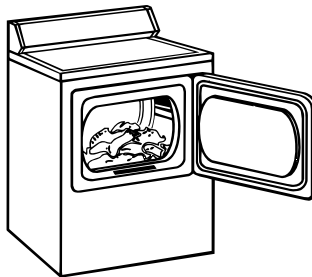

HOW TO SORT CLOTHES

As a general rule, sort clothes by surface texture, fabric, colour and weight, as you would for your washer.

CARE AND CLEANING

Dryer Exterior

Wipe off any spills or washing compounds. Wipe or dust with a damp cloth. Try not to strike the surface with sharp objects.

Dryer control panel and finishes may be damaged by some laundry pre-treatment soil and stain remover products if such products are sprayed on or have direct contact with the dryer.

Apply these pre-treatment products away from the dryer. The fabric may then be washed and dried normally. Damage to your dryer caused by pre-treatment products is not covered by your warranty.

CARE AND CLEANING

Lint filter

Before every dryer use, clean the lint filter. Put your moistened fingers at one side of the filter and wipe in a sideways motion all the way across to the other side.

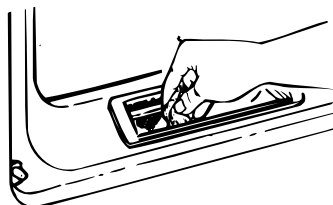

To keep your dryer operating at peak performance, **periodically**, remove the lint filter and insert the suction hose from your vacuum cleaner into the opening.

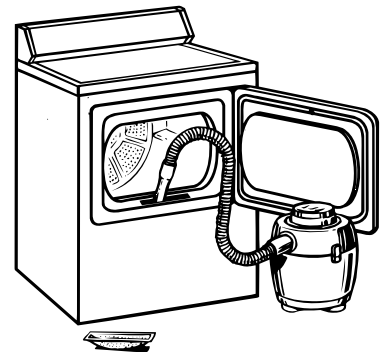



SUGGESTED FABRIC AND DRYING SELECTIONS

Cycle Suggested	For Clothes Load/Fabrics such as:	Drying Selection
Automatic Cottons	<ul style="list-style-type: none"> • Cottons and linens 	High
Automatic Permanent Press	<ul style="list-style-type: none"> • Permanent press fabrics with cotton • Down-filled garments, if machine washing and drying is recommended • Synthetics 	Medium
Automatic Permanent Press with Extra Care (Automatic Delicates if available)	<ul style="list-style-type: none"> • Silks and wools • Rayon and acetate 	Low
Timed	<ul style="list-style-type: none"> • Pillows* • Blankets** Cotton Synthetics or Down • Extra large items*** 	Medium or Low Cottons/Reg Heat Medium or Low Medium Heat

The terms High, Medium and Low Heat are those usually found on fabric care labels. For best results, follow your fabric care labels.



MAY BE DRIED IN A TUMBLE DRYER AT MEDIUM TO REGULAR SETTING.

(green)



MAY BE DRIED IN A TUMBLE DRYER AT LOW SETTING.

(yellow)



SHOULD BE HUNG TO DRY.

(green)

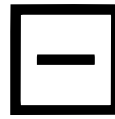

SHOULD BE HUNG SOAKING WET TO DRIP DRY.

(green)

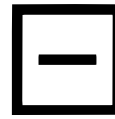

SHOULD BE DRIED ON A FLAT SURFACE.

(yellow)

*Pillows	Check ticking for holes or weak seams where feathers or filling could escape. DRY ONLY ONE PILLOW AT A TIME. Set dryer for maximum time. Stop dryer occasionally and shake pillow to redistribute filling for more even drying. Check pillow at end of drying time – if not completely dry, return pillow to dryer and reset for more drying time. Feather pillows dry very slowly and must be dried completely to prevent mildew. DO NOT tumble dry pillows containing kapok.
**Blankets	Add 2 or 4 dry towels to the blanket in the dryer. Set timer for 20-25 minutes. DO NOT set control for more than 25 minutes. DRY ONLY ONE BLANKET AT A TIME. Remove blanket at the end of the cycle and block the blanket back to its original shape. Allow to dry thoroughly before storing.
***Extra Large Items- Queen or King size sheets; Blankets or Spreads; Mattress Covers/Pads; Snowsuits.	First setting – 20 minutes; check and redistribute load. Then set timer for 15 minutes; check load again. Reset timer at 5 minute intervals, checking after each 5 minutes to make sure that the articles do not fill the dryer drum; many large items, when wet, have ample room in the dryer, but as they dry and fluff up, they may not have room to tumble. CAUTION: If large items do not have room to tumble, the air flow may be blocked, which could result in scorching your valuable items. NOTE: Mattress cover/pads should be dried alone.

HOW TO OPERATE YOUR DRYER



The Difference Between Automatic and Timed Drying

Automatic Drying (Electronic) (on some models)

When using the Automatic Cycles, the Electronic Sensor Control system continually senses the moisture in the tumbling clothes, determines when they are dried to your pre-selected setting, and terminates the cycle automatically. The Cycle Selector will not advance until clothes have reached a certain degree of dryness.

Automatic Drying

When using the Automatic Cycles, the Automatic Dry Control system continually senses the temperature of the air in the dryer drum. Wet laundry keeps this air cool. When laundry is dry enough (and the drum air warms enough) the heat turns off. When the air cools, the heat turns back on. This off and on cycling may happen a number of times (depending on the fabric, load size and Cycle Selector setting). The Cycle Selector advances (when the heat is off) until it automatically turns off the dryer.

Timed Drying

When using the Timed Cycles, you select the number of minutes you wish the dryer to run and it turns off at the end of this time period.

Drying Selections Guide for the Automatic Cycles

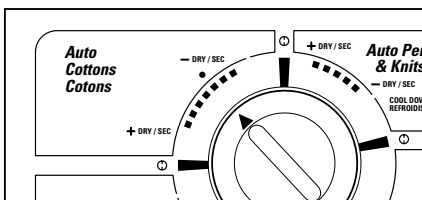

As a general guideline...

- Set near the midway position
- For most normal loads.

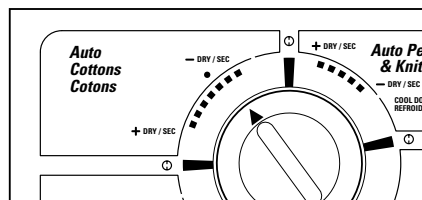

Set toward Less Dry

- For light-weight fabric loads
- If you desire to remove less moisture
- For very small loads

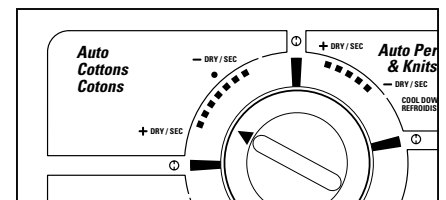

Set toward More Dry

- For loads that include heavy-weight fabrics.
- If you desire to remove more moisture.

Accessories

- **DRYING RACK** (available on some models)
A handy door rack is provided for drying solid articles such as stuffed toys and washable running shoes without tumbling. This rack is easy to install, just hook on the bottom of the front opening. The drying rack must be used with a timed cycle.

Note: When rack is used make sure there are no loose articles in the drum.

- **DRUM LAMP** (available on some models)

BEFORE REPLACING LIGHT BULB, BE SURE TO UNPLUG THE DRYER POWER CORD. Simply reach above loading opening from inside drum. Remove bulb and replace with the same type and rating bulb.

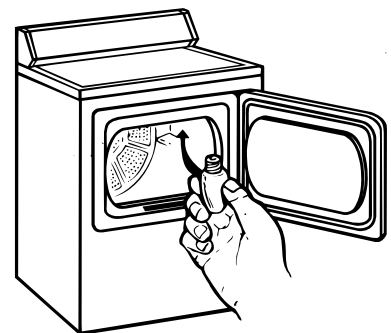



MAXIMIZE YOUR DRYER EFFICIENCY BY KEEPING THE EXHAUST DUCT CLEAN.

1. Disconnect the plug from the wall socket or turn off the circuit breaker to cut the electrical supply to the dryer.

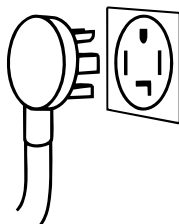

2. Disconnect duct from dryer.

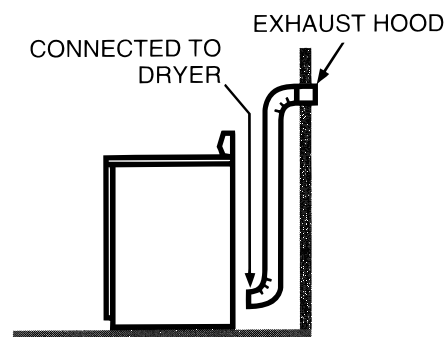

3. Clean exhaust duct from end where dryer is connected to the exhaust hood using:
 - the hose attachment of your vacuum cleaner;
 - a dust rag attached to a pole (for straight stretches) or to a drain cleaning wire (for less accessible turns).

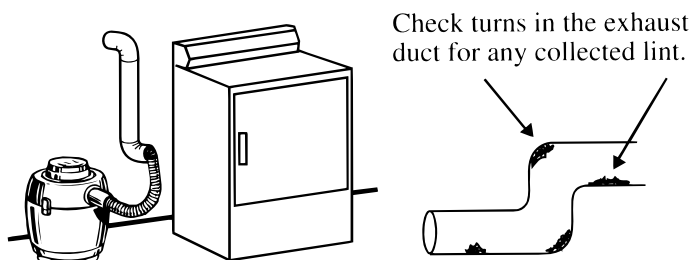

4. Inspect exhaust hood. To minimize resistance to the exhaust air flow:

- flap must move freely (you may check with a mirror);
- flap should be fully open when dryer is on;
- ensure that no wildlife (birds, insects,...) have nested inside the duct.

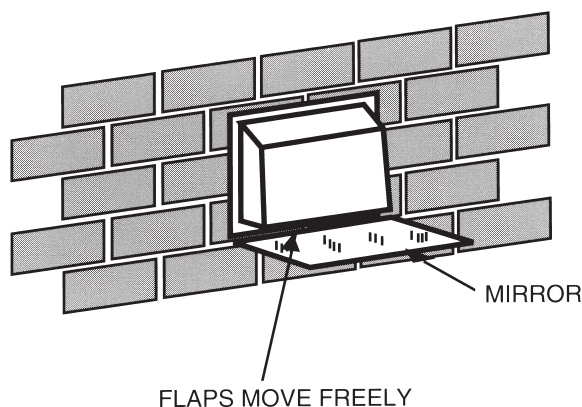
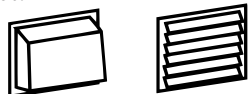

CLEANING LINT FROM YOUR DRYER

Combustible lint may collect on the inside of the dryer cabinet. **CLEAN EVERY 2 TO 3 YEARS OR MORE OFTEN DEPENDING ON USAGE.** Cleaning should be done by a qualified service person.

ALWAYS VERIFY PROPER OPERATION AFTER SERVICING

QUESTIONS? USE THIS PROBLEM SOLVER



PROBLEM	POSSIBLE CAUSE
DRYER WON'T START	<ul style="list-style-type: none"> • Dryer unplugged. Make sure power cord is plugged in. • No power to dryer. Check fuses and circuit breakers to make sure dryer is getting current. Most electric dryers use two. • Controls improperly set. Make sure controls are set and that the Start button is pressed or turned. Opening the door during operation stops the dryer. To restart, close the door and push the Start button.
CLOTHES TAKE TOO LONG TO DRY	<ul style="list-style-type: none"> • Controls improperly set. Check all controls to make sure they are correctly set for the load you want to dry. See the How to Operate Your Dryer section. • Clogged lint filter. Clean filter before every load. Periodically remove lint filter and clean area under it with vacuum cleaner. See the Care and Cleaning section. • Improper ducting. Make sure dryer is ducted in accordance with the Installation Instructions. • Obstruction in exhaust ducting. Make sure ducting is clean and free of obstruction; make sure damper in outside wall cap operates easily. If flexible ducting is used, be sure it is not kinked and is properly installed according to the Installation Instructions. • Blown fuses or tripped circuit breakers. Check household fuses or circuit breakers. Most electric dryers use two. It is possible for one to be blown or tripped and the dryer still tumble without heat. • Improper sorting. Do not mix heavy, hard-to-dry items with lightweight articles. • Too many items in dryer. Dry only one washer load at a time. Do not combine loads. • Too few items in dryer. If drying only one article, add two more similar articles, even if dry, to ensure proper tumbling.
SHRINKAGE	<ul style="list-style-type: none"> • Some fabrics will shrink whether machine washed and tumble dried or washed by hand and drip dried; others may be safely washed but will shrink in a dryer. Follow Garment Manufacturers' Care Labels exactly. If in doubt, do not machine wash or tumble dry.
WRINKLING	<ul style="list-style-type: none"> • Leaving clothes in dryer after tumbling stops. Remove clothes promptly and hang them immediately. • Improper loads. Avoid laundering heavy Permanent Press items, such as work clothes, with lighter Permanent Press items, such as shirts or blouses. Do not wash or dry Permanent Press with regular laundry. • Failure to use fabric softener. Proper use of fabric softener will minimize wrinkling.
TO REMOVE WRINKLES	<p>Try one or more of these suggestions</p> <ul style="list-style-type: none"> • Retumble on Perma Press setting. • Rinse and dry on Perma Press setting. • If unsuccessful, retumble on high heat for 10 - 12 minutes and hang immediately • Iron carefully • Send to dry cleaners for pressing • Some wrinkles may remain which cannot be removed.* <p>* NOTE: If you follow good laundry procedures and Permanent Press clothes still come out wrinkled, the finish may not be good quality. Also, in permanent press synthetic/cotton blends, the cotton portion of the fabric can eventually wear away leaving only the synthetic. Since it's the cotton portion which is treated for Permanent Press, a loss or decrease of Permanent Press performance will result. "Easy Care" fabrics may eventually lose their finish and wrinkle even with proper care.</p>

IF DRYER STILL DOES NOT OPERATE, call for Service, GIVE THE MODEL AND SERIAL NUMBERS AND DESCRIBE THE SYMPTOMS OF THE DRYER.

YOUR AUTOMATIC CLOTHES DRYER WARRANTY

Save proof of original purchase date such as your sales slip or copy of the check cashed to establish warranty period.

WHAT IS COVERED BY THE WARRANTY

FULL TWO-YEAR WARRANTY

For two years from the date of original purchase, we will provide, free of charge, parts and service labor in your home to repair or replace any part of the dryer that fails because of a manufacturing defect.

This warranty is extended to the original purchaser and any succeeding owner for products purchased for ordinary home use in Canada.

All warranty will be provided by a Fisher & Paykel Authorized Service Agent during normal working hours. Should your appliance need service, during the warranty period or beyond:

in Canada call DIRECT 1 877 744 7400

WHAT IS NOT COVERED BY THE WARRANTY

- Service trips to your home to teach you how to use the product.
Read your USE & CARE book. If you then have any questions about operating the product, please contact your dealer or in Canada call DIRECT 1 877 744 7400
- Improper installation.
If you have an installation problem, contact your dealer or installer. You are responsible for providing adequate electrical, exhausting and other connection facilities.
- Replacement of house fuses or resetting of circuit breaker.
- Failure of the product if it is misused, or used for other than the intended purpose or used commercially.
- Damage to product caused by accident, fire, floods or Acts of God.
- Correction of unauthorized repairs.
- Normal recommended maintenance as set out in the products USE & CARE book.

WARRANTOR IS NOT RESPONSIBLE FOR CONSEQUENTIAL DAMAGES

Some states do not allow the exclusion or limitation of incidental or consequential damages, so the above limitations or exclusion may not apply to you. This warranty gives you specific legal rights, and you may also have other rights which vary from state to state. To know what your legal rights are in your state, consult your local or state consumer affairs office or your state's Attorney General.

Warrantor: Fisher & Paykel Appliances Inc.

If further help is needed concerning this warranty write:

Fisher & Paykel Appliance Inc., 27 Hubble, Irvine California, CA 92618-9858

SÉCHEUSE

Guide d'utilisation et d'entretien et directives d'installation



Fisher & Paykel

PAPIER RECYCLÉ



RECYCLABLE

Notre environnement nous tient à coeur.

500A277P046



Mesures de sécurité..... 3, 4



Directives d'installation

Directives d'inversion de la porte.....	5
Évacuation	6, 7
Sécheuse électrique	8
Sécheuse à gaz	8, 9



Fonctionnement et conseils

Avertisseur	10
Chargement.....	11, 15
Conseils pour le séchage	
· Des apprêts permanents.....	11, 15
· Des tricots	11, 12
Directives spéciales.....	12
Filtre à charpie	11
Fonctionnement	10, 11, 12, 13
Guide de séchage automatique	12, 13
Programme Soins +	10, 12
Programmes suggérés.....	12
Réglage des programmes.....	10, 12
Séchage automatique	13
Séchage électronique par capteur.....	13
Séchage minuté.....	12, 13
Tri des vêtements	12



Entretien et nettoyage

Évacuation de la sécheuse	14
Extérieur	11
Filtre à charpie	11
Remplacement de l'ampoule	13



Guide de dépannage..... 15



Services à la clientèle

Garantie	16
Numéros de modèle et de série	2
Réparations.....	2

Lisez attentivement le présent guide

Il a été conçu pour vous aider à faire fonctionner et entretenir convenablement votre nouvelle sécheuse.

Gardez-le à la portée de la main pour y trouver les réponses à vos questions.

Si vous desirez de plus amples renseignements ou avez besoin d'aide, écrivez (en indiquant votre numéro de téléphone) à l'adresse suivante :

Directeur, Relations avec les consommateurs

Camco Inc.

1, Factory Lane, bureau 310

Moncton (Nouveau-Brunswick)

E1C 9M3

Économisez du temps et de l'argent

Avant d'appeler un réparateur, consultez le Guide de dépannage. Vous y trouverez les causes de problèmes de fonctionnement mineurs que vous pouvez corriger vous-même.

Si la sécheuse que vous avez reçue est endommagée...

Communiquez immédiatement avec le marchand (ou l'entrepreneur) qui vous a vendu l'appareil.

Transcrivez les numéros de modèle et de série

Ils sont inscrits sur une plaque située à l'avant de la sécheuse, derrière la porte. Ces numéros figurent également sur la carte d'enregistrement qui accompagne votre sécheuse. Avant de nous retourner cette carte, veuillez inscrire ces numéros ci-dessous :

Numéro de modèle

Numéro de série

Mentionnez ces numéros dans toute correspondance ou appel de service concernant votre sécheuse.

MISE EN GARDE : Pour votre sécurité, veuillez suivre à la lettre les directives données dans le présent manuel afin de réduire au minimum les risques d'incendie ou d'explosion, ou de prévenir tout dommage, blessure ou décès.

– Ne rangez pas ou n'utilisez pas d'essence ou autres liquides ou vapeurs inflammables à proximité de votre sécheuse ou de tout autre électroménager.

– SI VOUS REMARQUEZ UNE ODEUR DE GAZ

- Ne faites fonctionner aucun appareil électrique.
- N'actionnez aucun interrupteur électrique; n'utilisez aucun téléphone dans votre édifice.
- Faites sortir tous les occupants de la pièce ou de l'édifice, ou faites évacuer les environs.

- Communiquez immédiatement avec votre fournisseur de gaz en utilisant le téléphone d'un voisin. Suivez les directives qu'il vous donnera.
- Si vous ne pouvez rejoindre votre fournisseur de gaz, appelez les pompiers.
- L'installation et les réparations doivent être effectuées par un installateur qualifié, une entreprise de réparation ou le fournisseur de gaz.

MESURES DE SÉCURITÉ IMPORTANTES

Veuillez lire toutes les directives avant d'utiliser l'appareil.



Mise en garde - Il est extrêmement important de lire et de suivre les directives ci-dessous, afin d'éviter les blessures ou les dommages matériels que pourrait causer un incendie.

- N'utilisez cet appareil que pour l'usage auquel il est destiné, comme expliqué dans le présent Guide d'utilisation et d'entretien.



Avant d'utiliser votre sècheuse, assurez-vous qu'elle a été adéquatement installée, conformément aux Directives d'installation.

- L'appareil doit être adéquatement mis à la terre, conformément à tous les codes locaux. Pour plus de détails, consultez les Directives d'installation.
- Pour un fonctionnement satisfaisant du système de commande de la sècheuse, installez l'appareil dans un endroit où la température est supérieure à 50 °F (10 °C). Installez ou entreposez la sècheuse dans un endroit où elle ne sera pas exposée aux intempéries.
- Branchez l'appareil à un circuit protégé de capacité appropriée afin d'éviter toute surcharge électrique.
- Il est **FORTEMENT RECOMMANDÉ** d'évacuer l'air de la sècheuse vers l'extérieur afin de prévenir l'accumulation d'une quantité importante d'humidité et de charpie dans la pièce. Veuillez suivre à la lettre les mesures d'évacuation indiquées dans les Directives d'installation.



Ne réparez ou ne remplacez aucune pièce de cet appareil, ou ne tentez pas de le faire, à moins que cela ne soit spécifiquement recommandé dans le présent Guide d'utilisation et d'entretien ou indiqué dans les directives de réparation que vous comprenez et que vous êtes en mesure de suivre.



Lorsque vous débranchez l'appareil, tirez sur la fiche et non pas sur le cordon, afin d'éviter d'endommager le cordon ou le raccord entre le cordon et la fiche. Installez le cordon de sorte que personne ne trébuche dessus ou qu'il ne soit pas exposé à des dommages ou soumis à des contraintes.

Pour réduire les risques d'incendie

- **Conduit d'évacuation – Voir les Directives d'installation. N'utilisez qu'un conduit métallique rigide ou souple de 4 po de diamètre pour l'évacuation de l'air vers l'extérieur.**
L'UTILISATION D'UN CONDUIT DE PLASTIQUE OU FABRIQUÉ AVEC TOUT AUTRE MATÉRIAU COMBUSTIBLE PEUT CAUSER UN INCENDIE. LORSQU'UN CONDUIT EN MÉTAL SOUPLE OU AUTRE S'AFFAISSE OU DEVIENT OBSTRUÉ AU COURS DE L'UTILISATION OU DE L'INSTALLATION, IL PEUT ÉGALEMENT CAUSER UN INCENDIE.
- **Ne faites pas sécher à la chaleur des articles contenant du caoutchouc, du plastique ou autres matériaux similaires** (comme des soutiens-gorge préformés, des chaussures de tennis, des caoutchoucs, des tapis de bain, des carpettes, des bavoirs, des oreillers, des culottes de bébé, des sacs de plastique, etc.) car ces matériaux peuvent fondre ou brûler. De plus, dans certaines circonstances, certains matériaux de caoutchouc peuvent causer un incendie par combustion spontanée lorsqu'ils sont chauffés.
- Ne rangez pas des articles qui peuvent fondre ou brûler (comme des vêtements, du papier, des articles ou des contenants de plastique, etc.) sur le dessus de la sècheuse pendant qu'elle fonctionne.
- **Les vêtements portant la mention «Faire sécher loin de la chaleur» (comme les gilets de sauvetage contenant du kapok) ne doivent pas être séchés dans votre sècheuse.**
 - **Ne lavez pas ou ne faites pas sécher des articles qui ont été lavés avec les produits combustibles ou explosifs, ou qui ont été trempés dans ces produits ou qui en sont tachés (comme de la cire, de la peinture, de l'essence, des dégraissants, des solvants pour le nettoyage à sec, du kérosène, etc.) car ils risquent de s'enflammer ou d'exploser. Ne versez pas ces substances dans l'eau de la laveuse. N'utilisez pas ces substances à proximité de votre laveuse ou de votre sècheuse pendant qu'elles fonctionnent.**
- Ne placez pas dans la sècheuse ou n'utilisez pas à proximité de celle-ci tout article ayant été utilisé avec un solvant dégraissant ou imbibé d'une substance inflammable (comme des chiffons de nettoyage, des vadrouilles, des serviettes utilisées dans les salons de beauté, les restaurants ou les salons de coiffure, etc.), à moins qu'il ait été débarrassé de toute trace et toute vapeur de substance inflammable. On utilise à la maison de nombreux produits inflammables comme l'acétone, l'alcool dénaturé, l'essence, le kérosène, certains produits nettoyants ménagers, certains détachants, la térébenthine, la cire, les décapants pour la cire et les produits contenant du distillat de pétrole.



(suite à la page suivante)



MESURES DE SÉCURITÉ IMPORTANTES

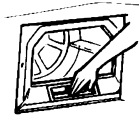

- Avant chaque séchage, nettoyez le filtre à charpie afin de prévenir l'accumulation de charpie à l'intérieur de la sècheuse ou dans la pièce. **NE FAITES PAS FONCTIONNER LA SÈCHEUSE SANS LE FILTRE À CHARPIE.**



- Gardez tous les produits de lessive (comme les détergers, les javellisants, les assouplissants, etc.) hors de la portée des enfants, de préférence dans une armoire verrouillée. Observez toutes les mises en garde sur les emballages afin d'éviter les accidents.

- Ne laissez pas s'accumuler autour et au-dessous de vos électroménagers des matériaux combustibles, comme de la charpie, du papier, des chiffons, des produits chimiques, etc.
- Inspectez régulièrement le conduit d'évacuation pour vous assurer qu'il n'a pas été écrasé ou qu'il n'est pas obstrué de quelque façon que ce soit.
- L'intérieur de l'appareil et le raccord du conduit d'évacuation à l'intérieur de la sècheuse doivent être nettoyés tous les 2 ou 3 ans, ou plus souvent si nécessaire, par un réparateur qualifié. Voir la section «Entretien et nettoyage».

- Gardez le sol propre et sec à proximité de vos électroménagers pour ne pas glisser.



- Pour réduire les risques de chocs électriques, débranchez toujours l'appareil avant de le réparer ou de le nettoyer (sauf pour enlever et nettoyer le filtre à charpie).



- **REMARQUE :** Le fait de placer le sélecteur de programme à OFF ne coupe PAS l'alimentation électrique de l'appareil.

Pour réduire les risques de blessures

- Ne vous penchez jamais dans la sècheuse pendant que le tambour tourne. Avant de charger ou de décharger la sècheuse ou d'y ajouter des vêtements, attendez que le tambour se soit complètement arrêté.
- Ne faites pas sécher d'articles en fibre de verre dans votre sècheuse. Des particules pourraient demeurer dans la sècheuse et être recueillies par les vêtements lors d'un séchage subséquent, ce qui risque de causer des irritations cutanées.

- Ne trafiquez pas les commandes de l'appareil.
- Ne faites pas fonctionner l'appareil s'il est endommagé, défectueux, partiellement démonté, ou si des pièces sont manquantes ou défectueuses, ou si le cordon d'alimentation ou la fiche sont endommagés.
- Ne montez jamais sur le dessus de la sècheuse.
- Ne placez PAS dans votre sècheuse des articles imbibés d'huile de cuisson. Les articles contaminés par de l'huile de cuisson peuvent provoquer une réaction chimique et les vêtements pourraient prendre feu.
- Si votre sècheuse fonctionne à gaz, elle est pourvue d'un système d'allumage électrique automatique et ne possède pas de veilleuse. N'ESSAYEZ PAS DE L'ALLUMER AVEC UNE ALLUMETTE. Vous risquez de vous brûler si vous approchez votre main du brûleur et que le dispositif d'allumage automatique s'allume.



- La lessive peut atténuer les propriétés ignifugeantes des tissus. Pour éviter cette situation, suivez à la lettre les directives données par le fabricant du vêtement.



- Il faut exercer une étroite surveillance lorsque vous faites fonctionner cet appareil en présence d'enfants. Ne les laissez pas jouer avec l'appareil ni monter dessus, ou s'introduire à l'intérieur d'un vieil appareil qui ne sert plus. Jetez de la façon appropriée les vieux électroménagers ainsi que le matériel d'emballage. Avant de jeter ou d'entreposer une sècheuse, enlevez toujours la porte.

Assouplissants textiles pour la sècheuse ou produits antistatiques

Il est possible que vous désiriez assouplir votre lessive ou réduire le collement électrostatique. Nous vous recommandons d'utiliser un assouplissant liquide au cours du programme de lavage, conformément aux directives du fabricant de ce type de produit, ou de faire l'essai d'un assouplissant textile pour la sècheuse, pour lequel le fabricant certifie sur l'emballage que son produit peut être utilisé en toute sécurité dans la sècheuse.

La responsabilité des problèmes de rendement ou de fonctionnement, qui ne sont pas couverts par la garantie de cet appareil et qui sont attribuables à l'utilisation de ces produits, relève du fabricant de ces produits.

CONSERVEZ CES DIRECTIVES

DIRECTIVES D'INVERSION DE LA PORTE



Les directives qui suivent permettent de transférer du côté gauche les charnières situées du côté droit.

Si vous désirez retransférer les charnières du côté droit, suivez les mêmes directives (en remplaçant simplement le mot «gauche» par le mot «droit» et vice versa).

Outils nécessaires

Tournevis Phillips standard n° 2

PORTE DE LA SÈCHEUSE

1. Ouvrez la porte et enlevez les capuchons situés du côté opposé des charnières.

(Pour enlever les capuchons, utilisez un couteau à mastic dont l'extrémité de la lame est recouverte de ruban gommé ou des pinces à becs pointus. Faites attention de ne pas égratigner la peinture.)

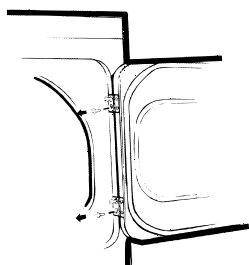

2. Ouvrez complètement la porte, puis enlevez la vis inférieure qui fixe chacune des charnières au panneau avant de la sècheuse. (N'enlevez pas les vis qui se trouvent sur la porte.)

3. Revissez ces vis à moitié dans les trous supérieurs de chaque charnière, du côté opposé de la porte (aux endroits où vous avez enlevé les capuchons).

4. Dévissez à moitié la dernière vis de chacune des charnières sur le panneau avant de la sècheuse.

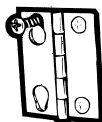

5. D'une main, saisissez le dessus de la porte et de l'autre, tenez la partie inférieure de la porte. Dégagez ensuite la porte du panneau avant de la sècheuse en la SOULEVANT et la TIRANT vers vous.

6. Faites pivoter la porte sur elle-même à 180°. Installez-la du côté opposé du panneau avant en l'ABAISSANT jusqu'à ce que la charnière supérieure et la charnière inférieure reposent sur les vis supérieures installées à la 3^e étape.

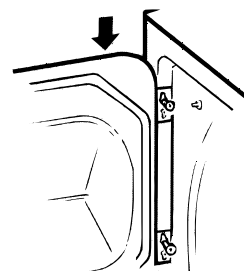

7. À l'aide des autres vis, fixez la partie inférieure de chacune des charnières.

8. Serrez les vis supérieures de chacune des charnières.

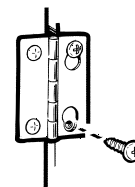

9. Réinstallez les capuchons de plastique du côté où se trouvaient les vis de charnière que vous avez enlevées.



DIRECTIVES D'INSTALLATION ÉVACUATION



L'installation et les réparations doivent être confiées à un installateur qualifié, à une entreprise de réparation ou au fournisseur de gaz.

IMPORTANT : Faites installer correctement votre sècheuse.

REMARQUE : Les MISES EN GARDE et les directives IMPORTANTES données dans le présent manuel ne couvrent pas toutes les conditions et situations possibles qui peuvent survenir. Il est bien évident que les personnes qui installent, entretiennent ou font fonctionner la sècheuse DOIVENT faire preuve de jugement, d'attention et de prudence.

Si cet électroménager n'est pas installé, entretenu ou utilisé conformément aux directives du fabricant, il peut se produire des conditions pouvant occasionner des blessures ou des dommages matériels.

Cette sècheuse a été préparée en vue d'une évacuation par l'arrière (voir la fig. 1).

MISES EN GARDE

- N'UTILISEZ PAS UN CONDUIT FLEXIBLE NON MÉTALLIQUE.
- N'utilisez jamais un conduit flexible à l'intérieur de la sècheuse.
- Ne faites pas évacuer l'air de la sècheuse dans une cheminée, une hotte de cuisinière, un évent à gaz, un plancher ou un grenier. Le mélange de charpie et d'humidité pourrait constituer un risque d'incendie ou causer des dommages.
- Prévoyez un accès pour l'inspection et le nettoyage du système d'évacuation au moins une fois par année. (Voir la section « Entretien et nettoyage ».)

LONGUEUR DU CONDUIT D'ÉVACUATION

La longueur MAXIMALE PERMISE du système d'évacuation dépend du type de conduit, du nombre de coudes, du type d'évent mural, ainsi que des conditions indiquées ci-dessous.

La longueur maximale permise des conduits rigides et des conduits métalliques flexibles est indiquée dans le tableau à la page suivante. Il est déconseillé d'installer plus de quatre coudes de 90°.

VÉRIFICATION DU SYSTÈME D'ÉVACUATION-ÉVENT MURAL

- Installez l'évent de façon à empêcher le retour d'air ou l'entrée d'oiseaux ou d'autres animaux.
- L'évent doit offrir le moins de résistance possible à l'évacuation de l'air et n'exiger que peu ou pas d'entretien.
- L'évent doit être installé à au moins 300 mm (12 po) au-dessus du sol ou de tout obstacle, et son ouverture doit être dirigée vers le bas.
- Si vous utilisez un évent de toiture ou à persiennes, celui-ci doit avoir des caractéristiques équivalentes à celles d'un évent mural de 100 mm (4 po) en ce qui concerne la résistance à l'évacuation de l'air, le retour d'air et l'entretien.

LONGUEUR DE CONDUIT ENTRE LES COUDES

Prévoyez entre chacun des coudes une longueur de conduit droit d'au moins 1 m (3 pi), y compris entre le dernier coude et l'évent mural. Chaque fois que deux coudes sont espacés d'une longueur inférieure à 1 m (3 pi), réduisez de 3 m (10 pi) la longueur maximale de conduit indiquée dans le tableau.

AUTRES TYPES DE COUDES

- Un coude de 45° ou moins : ne pas tenir compte
- Deux coudes de 45° ou moins : suivre les indications données pour un coude de 90°.
- Chaque coude de plus de 45° : suivre les indications données pour un coude de 90°.

SCELLEMENT DES JOINTS

- Tous les joints doivent être étanches pour éviter les fuites d'air. L'extrémité mâle de chaque section de conduit doit être orientée en sens contraire par rapport à la sècheuse.
- N'assemblez pas les sections de conduit avec des vis qui dépassent à l'intérieur du conduit. Celles-ci risquent de créer des points d'accumulation de charpie.
- Assurez l'étanchéité à l'air et à l'humidité des conduits en recouvrant les joints de ruban gommé pour conduit.

ISOLATION

- Les conduits qui traversent une zone non chauffée ou qui se trouvent à proximité d'un conduit de climatisation doivent être isolés afin de réduire la condensation et l'accumulation de charpie, et doivent avoir une pente descendante vers l'extérieur.

REMARQUE : N'installez jamais de grille à l'intérieur du conduit d'évacuation.

ATTENTION : L'AIR DE LA SÈCHEUSE DOIT ÊTRE ÉVACUÉ À L'EXTÉRIEUR.

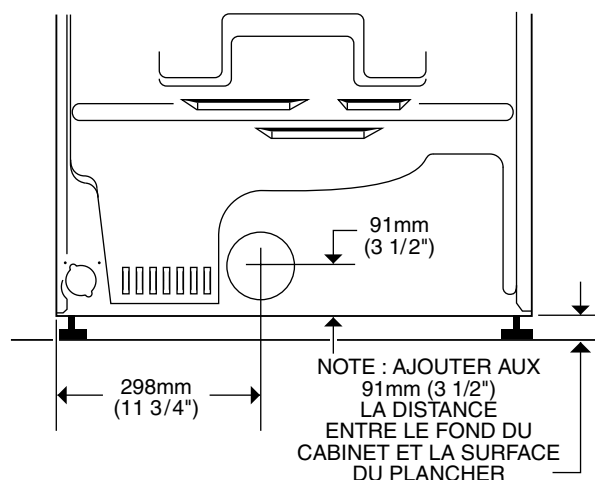

ARRIÈRE DE LA SÈCHEUSE
FIG. 1

DIRECTIVES D'INSTALLATION ÉVACUATION

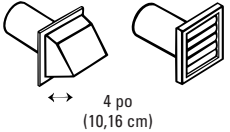
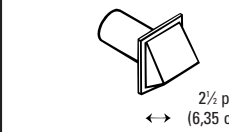
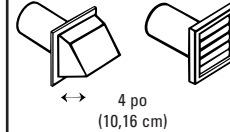
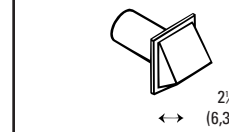

Tableau 1: LONGUEUR MAXIMALE RECOMMANDÉE

N ^{bre} de coudes de 90°	SÈCHEUSES ÉLECTRIQUES				SÈCHEUSES À GAZ			
	Type d'évent mural				Type d'évent mural			
	Recommandé		Pour les conduits d'évacuation courts seulement		Recommandé		Pour les conduits d'évacuation courts seulement	
								
	Rigide	Métallique flexible*	Rigide	Métallique flexible*	Rigide	Métallique flexible*	Rigide	Métallique flexible*
0	27,4 m (90 pi)	16,8 m (55 pi)	18,3 m (60 pi)	13,7 m (45 pi)	13,7 m (45 pi)	9,1 m (30 pi)	9,1 m (30 pi)	4,6 m (15 pi)
1	18,3 m (60 pi)	12,2 m (40 pi)	13,7 m (45 pi)	9,1 m (30 pi)	10,7 m (35 pi)	6,1 m (20 pi)	6,1 m (20 pi)	3,0 m (10 pi)
2	13,7 m (45 pi)	9,1 m (30 pi)	10,7 m (35 pi)	6,1 m (20 pi)	7,6 m (25 pi)	3,0 m (10 pi)	3,0 m (10 pi)	-
3	10,7 m (35 pi)	6,1 m (20 pi)	7,6 m (25 pi)	4,6 m (15 pi)	4,6 m (15 pi)	-	-	-
4	7,6 m (25 pi)	4,6 m (15 pi)	4,6 m (15 pi)	3,0 m (10 pi)	-	-	-	-

* N'utilisez pas de conduit flexible non métallique

AUTRES POSSIBILITÉS D'ÉVACUATION

Cette sècheuse est prête pour évacuer l'air à l'arrière du cabinet. Si votre espace est restreint, utilisez les instructions suivantes pour évacuer l'air de la sècheuse directement du côté ou du dessous du cabinet.

L'AIR DES SÈCHEUSES À GAZ NE PEUT ÊTRE ÉVACUÉ DIRECTEMENT DU CÔTÉ DROIT DU CABINET.



MISE EN GARDE: Protégez vos mains et vos bras lorsque vous travaillez à l'intérieur du cabinet.

- N'utilisez jamais un conduit flexible à l'intérieur de la sècheuse.
- Enfoncez et retirez la débouchure au fond de l'appareil ou du côté choisi.
- Enlevez la vis à l'intérieur et à l'extrémité du conduit d'évacuation. Gardez la vis pour plus tard.

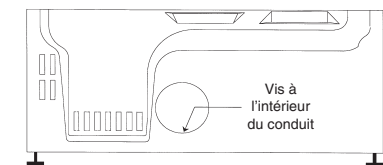

- Comme illustré, raccourcissez le conduit à 229 mm (9 po). Gardez section la A.

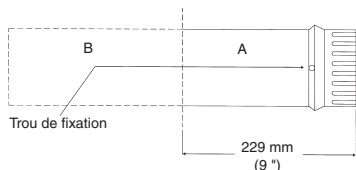

- À travers l'ouverture arrière, localisez la languette située dans la base, au milieu de l'appareil et relevez-la à environ 45° à l'aide d'un tournevis plat.

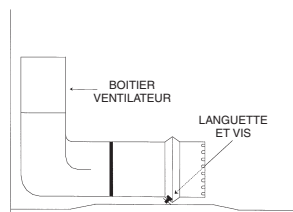

- Réinstallez le conduit (section A) sur le boîtier de ventilateur. Assurez-vous que le trou de fixation se trouve vis-à-vis la languette dans la base de l'appareil. Fixez le conduit en place en le vissant dans la languette.

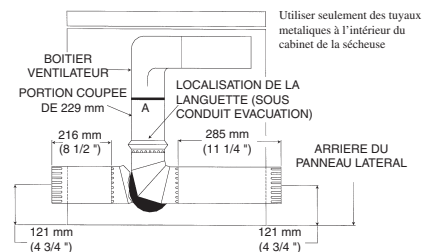

Utiliser seulement des tuyaux métalliques à l'intérieur du cabinet de la sècheuse

- Pour faire évacuer l'air de la sècheuse par l'orifice choisi, utilisez un coude de métal standard réglable ainsi qu'une longueur de conduit droit en métal. Introduire les pièces dans le cabinet à travers les ouvertures arrière, du dessous ou de côté.
- Utilisez seulement un conduit en métal rigide de 100 mm (4 po) de diamètre.
- Couvrez l'ouverture à l'arrière à l'aide de la plaque (Kit WE1M454) disponible chez votre fournisseur de service local.

MISE EN GARDE: Ne laissez jamais l'ouverture de l'arrière sans la plaque.



INSTALLATION

IMPORTANT - SE CONFORMER À TOUS LES CODES EN VIGUEUR

La sècheuse doit être de niveau et stable sur le plancher.

EXIGENCES D'INSTALLATION SPÉCIALES

INSTALLATION DANS UNE ALCÔVE OU UN PLACARD

- L'air de la sècheuse **DOIT** être évacué à l'extérieur. Voir la section « ÉVACUATION ».
- Les dégagements minimums entre la sècheuse et les murs adjacents ou autres surfaces sont les suivants :
 - 0 mm (0 po) de chaque côté
 - 76 mm (3 po) à l'avant et à l'arrière
- Le dégagement vertical minimum entre le plancher et les armoires, le plafond, etc., doit être de 132 cm (52 po).
REMARQUE : PRÉVOYEZ SUFFISAMMENT D'ESPACE POUR L'INSTALLATION ET LA RÉPARATION DE L'APPAREIL.
- Les portes du placard doivent être pourvues de persiennes ou autre dispositif d'aération équivalant à une ouverture d'au moins 387 cm² (60 po²) répartie de façon égale. Si une sècheuse et une laveuse sont installées dans l'armoire, les portes doivent être pourvues d'un dispositif d'aération équivalant à une ouverture de 774 cm² (120 po²) répartie de façon égale.
- Dans le cas d'une sècheuse à gaz, le placard doit être pourvu d'un conduit d'aération vers l'extérieur afin d'empêcher l'accumulation de gaz en cas de fuite de la conduite d'alimentation en gaz.
- Aucun autre appareil de combustion ne doit être installé dans le même placard que la sècheuse.

DÉGAGEMENTS MINIMUMS POUR LES AUTRES TYPES D'INSTALLATION

- Dégagements minimums par rapports aux surfaces combustibles et de l'admission d'air :
 - 0 mm de chaque côté et 25 mm (1 po) à l'arrière.

INSTALLATION DANS UNE MAISON MOBILE

- L'air de la sècheuse doit être évacué à l'extérieur et le conduit doit être raccordé à un évent solidement fixé à la structure de la maison. (Voir la section « ÉVACUATION »).
- L'évent **NE DOIT PAS** être installé sous la maison mobile.
- Le conduit d'évacuation ne doit pas être raccordé à un autre conduit, évent ou cheminé.
- Il faut prévoir dans la salle de séchage l'admission d'air en provenance de l'extérieur. L'ouverture de la prise d'air doit avoir une superficie d'au moins 160 cm² (25 po²).
- Le conduit d'évacuation **DOIT ÊTRE EN MÉTAL**.
- N'assembler pas le conduit d'évacuation avec des vis ou autre mécanisme d'attache qui dépassent à l'intérieur du conduit.
- La sècheuse doit être fixée au sol, conformément aux directives fournies par le marchand.
- L'installation doit être conforme aux Codes d'installation dans les maisons mobiles CAN/CSA série Z240 MH.

REMARQUE : IL FAUT PRÉVOIR SUFFISAMMENT D'ESPACE POUR L'INSTALLATION ET LA RÉPARATION DE L'APPAREIL.

MISE DE NIVEAU DE LA SÈCHEUSE

Réglez les quatre pieds de nivellement pour que l'appareil soit à la même hauteur que la laveuse. La sècheuse doit être **DE NIVEAU** et reposer solidement sur ses quatre pieds de nivellement.

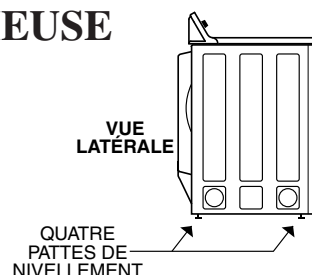

LONGUEUR DU CONDUIT D'ÉVACUATION

Pour un rendement optimum, consultez le tableau pour connaître la longueur maximale suggérée pour le conduit d'évacuation (à la section « Évacuation »).

ÉLECTRICITÉ

ATTENTION : N'UTILISEZ PAS DE RALLONGE ÉLECTRIQUE AVEC CET ÉLECTROMÉNAGER.

REMARQUE : Si le circuit électrique n'est pas conforme aux exigences ci-dessous, appelez un électricien compétent.

POUR UNE SÈCHEUSE ÉLECTRIQUE, LE CIRCUIT ÉLECTRIQUE DOIT :

1. Être de 120/240 volts ou 120/208 volts, de 60 Hz, doté d'une prise murale comme celle illustrée ci-contre.
2. Être protégé par un **DISJONCTEUR OU DES FUSIBLES DE 30 A.**
3. **ÊTRE CONVENABLEMENT MIS À LA TERRE.**
4. **ÊTRE CONFORME À TOUS LES CODES LOCAUX.**

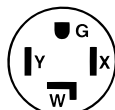

PRISE TYPIQUE DE 30 A POUR SÈCHEUSE

POUR UNE SÈCHEUSE À GAZ, LE CIRCUIT ÉLECTRIQUE DOIT :

1. Être de 120 volts, de 60 Hz, pouvu d'une prise murale comme celle illustrée ci-contre.
2. Être protégé par un **DISJONCTEUR OU DES FUSIBLES DE 15 A OU DE 20 A.**
3. **ÊTRE CONVENABLEMENT MIS À LA TERRE.**
4. L'installation doit être conforme à la norme C22.1 de l'ACNOR, à la Partie 1 du Code canadien de l'électricité ou aux codes locaux en vigueur.

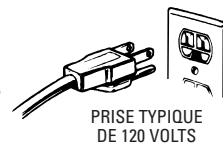



INSTALLATION – SÉCHEUSE À GAZ

IMPORTANT - SE CONFORMER À TOUS LES CODES EN VIGUEUR
La sécheuse doit être de niveau et stable sur le plancher.
L'air de la sécheuse doit être évacué à l'extérieur.



POUR VOTRE SÉCURITÉ

Si vous remarquez une odeur de gaz :

- Ne faites fonctionner aucun appareil électrique
- N'actionnez aucun interrupteur électrique; n'utilisez aucun téléphone dans votre édifice
- Faites sortir tous les occupants de la pièce ou de l'édifice, ou faites évacuer les environs.
- Communiquez immédiatement avec votre fournisseur de gaz en utilisant le téléphone d'un voisin. Suivez les directives qu'il vous donnera.
- Si vous ne pouvez rejoindre votre fournisseur de gaz, appelez les pompiers.
- L'installation et les réparations doivent être effectuées par un installateur qualifié, une entreprise de réparation ou le fournisseur de gaz.

POUR VOTRE SÉCURITÉ

Ne rangez pas ou n'utilisez pas d'essence ou autres liquides ou vapeurs inflammables à proximité de cet appareil ou de tout autre électroménager.

RACCORDEMENT À LA CONDUITE DE GAZ

L'installation doit être conforme aux codes locaux et avec le code CAN/CGA-B149, Code d'Installation au Gaz Naturel.

Certains codes locaux restreignent l'installation des appareils au gaz dans les garages. Ils doivent être 45 cm (18 po) au dessus du sol et protégé des véhicules par une barrière.

INJECTEUR DU BRÛLEUR

Cette sécheuse à gaz est pourvue d'une électrovanne et d'un brûleur pour utilisation avec un seul type de gaz. En utilisant la trousse appropriée, votre centre de service local peut convertir votre sécheuse pour un fonctionnement avec un autre type de combustible.

Utilisez la trousse WE25M35 pour passer du gaz naturel au propane.

Utilisez la trousse WE25M36 pour passer du propane au gaz naturel.

MISE EN GARDE : LES CONVERSIONS DOIVENT ÊTRE EFFECTUÉES CONFORMÉMENT AUX EXIGENCES STIPULÉES PAR LES AUTORITÉS PROVINCIALES COMPÉTENTES OU CONFORMÉMENT AUX EXIGENCES DES CODES D'INSTALLATION CAN/CGA B.149.1 ET B.149.2

ALIMENTATION EN GAZ

- La conduite d'alimentation en gaz doit être constituée d'un tuyau rigide de 12,7 mm (1/2 po) (on peut utiliser un tuyau de cuivre de 9,53 mm (3/8 po) si la sécheuse fonctionne au gaz propane) doté d'un robinet accessible à moins de 6 pieds (2 m) de la sécheuse et se trouvant dans la même pièce que celle-ci. Augmentez le diamètre si la longueur de la conduite est supérieure à 20 pi (7 m).
- Durant l'essai de pression :
 - Lorsque la pression d'essai est supérieure à 1/2 lb/po² (3,45 kPa), débranchez la sécheuse et le robinet de la conduite de gaz avant d'effectuer l'essai.
 - Lorsque la pression est inférieure ou égale à 1/2 lb/po² (3,45 kPa), fermez le robinet de la conduite de la sécheuse avant d'effectuer l'essai.
- Un robinet à filetage conique standard américain NPT de 3,18 mm (1/8 po), accessible pour le raccordement d'un manomètre, doit être installé en amont du raccord de la conduite de gaz à la sécheuse. Si vous avez des questions concernant l'installation du robinet, communiquez avec votre fournisseur de gaz.
- De la pâte lubrifiante, résistante aux effets du gaz propane, doit être appliquée de façon modérée sur tous les filets mâles.
- Lorsque les codes locaux le permettent, il est recommandé de raccorder la sécheuse à la conduite de gaz au moyen d'un conduit métallique semi-rigide ou d'autres connecteurs approuvés.

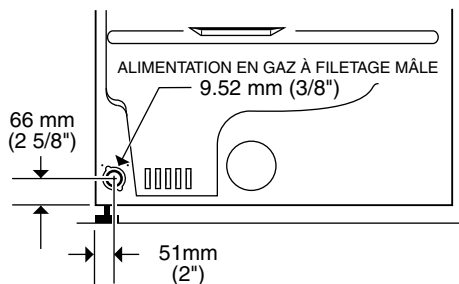

VUE ARRIÈRE

VÉRIFICATION DES FUITES

Vérifiez tous les raccords à l'aide d'une solution savonneuse ou l'équivalent pour voir s'ils présentent des fuites. Les solutions utilisées pour la vérification des fuites ne doivent pas contenir d'ammoniaque qui pourrait endommager les raccords ou les tuyaux en laiton.

ATTENTION : N'UTILISEZ JAMAIS UNE FLAMME NUE POUR VÉRIFIER LES FUITES DE GAZ.



FONCTIONNEMENT DE VOTRE SÉCHEUSE

MISE EN GARDE – Avant de faire fonctionner cet électroménager, veuillez lire les MESURES DE SÉCURITÉ IMPORTANTES afin de réduire les risques d'incendie, de chocs électriques ou de blessures.

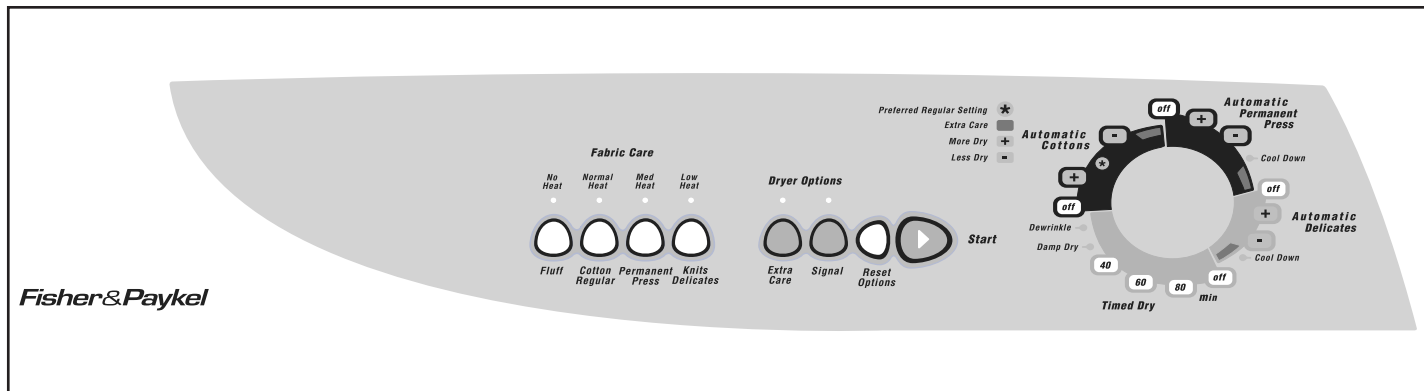

1 3 4 5 2

Remarque : Il est possible que certaines caractéristiques ne soient pas offertes sur votre modèle.

❶ **Réglage de la température de séchage.** Tournez ce bouton pour choisir la température appropriée à votre brassée.

REMARQUE : Les durées de séchage peuvent varier selon le type de chaleur utilisée (électrique, au gaz naturel ou propane), la grosseur de la brassée, les types de tissu, le degré d'humidité des vêtements et l'état du conduit d'évacuation.

	Utilisée avec les programmes désignés par un ●		
Température de séchage	Automatique-Cotons	Automatique-Apprêt perm.	Minuté
Cotons-Temp. élevée	●		●
Apprêt permanent-Temp. moyenne		●	●
Tricots/tissus délicats-Basse temp.		●	●
Duvetage-Sans chaleur*			●

*La température Air Frais peut être utilisée avec un cycle automatique, mais il est suggéré de s'en servir avec un cycle minuté (Timed), pour une meilleure performance.

❷ **Sélecteur de cycle.** Tournez le sélecteur au cycle désiré. Vous pouvez le faire tourner dans un sens ou dans l'autre.

❸ **Le cycle Press Guard/Garde Pli.** (Disponible sur certains modèles.) Le cycle Press Guard/Garde-pli ne fonctionne qu'avec les cycles Automatic Perm. Press et Automatic Cottons. Tournez le sélecteur de Press Guard/Garde-pli jusqu'à la position MARCHÉ ou pressez le bouton Extra-Care et sélectionnez la température et le cycle désirés.

Afin d'éviter les faux plis, le cycle Press Guard/Garde-pli se termine par une période de 15 à 20 minutes de culbutage sans chaleur.

Utilisez le signal de fin de cycle pour vous rappeler au'il faut enlever les articles de la sècheuse.

❹ **Signal de fin de cycle.** (Disponible sur certains modèles.)

Ce sélecteur permet de mettre ou non en marche l'avertisseur sonore, sur certains modèles, il permet de varier l'intensité du son, de ARRÊT à FORT. Il se fait entendre pendant les dernières minutes de chaque cycle puis à intervalles pour rappeler qu'il faut enlever les articles de la sècheuse. Pour arrêter le signal pendant qu'il sonne, tournez le sélecteur de Signal à ARRÊT ou tourner le sélecteur de cycle à ARRÊT.

Le signal devrait toujours être utilisé pour les tricots en polyester ou entissus sans repassage, qui doivent être retirés de la machine dès son arrêt pour éviter les faux plis.

Si la signal est utilisé en même temps que le cycle Press Guard/Garde-pli, vous entendrez le signal quelques fois durant le cycle. Ceci est pour vous rappeler que le linge est sec.

❺ **Mise en marche.** Pour mettre la sècheuse en marche. La sècheuse ne fonctionne que lorsque la porte est fermée. Pour enlever ou ajouter des articles pendant que la sècheuse fonctionne, ouvrez la porte. La sècheuse s'arrêtera automatiquement. Pour la remettre en marche, fermez la porte et tournez le bouton DEPART ou pressez "Push to Start".

FONCTIONNEMENT

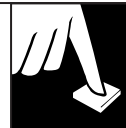

Conseils pour le séchage des vêtements avec apprêt permanent et des tricots de polyester

• NE SURCHARGEZ PAS LA SÈCHEUSE-

Les vêtements que vous faites sécher ou défroisser doivent culbuter librement.

• RETIREZ RAPIDEMENT LES VÊTEMENTS-

Pour empêcher la formation de faux plis, retirez rapidement les vêtements de la sècheuse à la fin du programme de séchage.

• SUSPENDEZ LES VÊTEMENTS SUR DES CINTRES-

Les vêtements avec apprêt permanent et les tricots de polyester ont meilleure apparence lorsqu'ils sont suspendus sur des cintres après le séchage.

CHARGEMENT DE LA SÈCHEUSE

Ne surchargez pas votre sècheuse. Les brassées très tassées ne sèchent pas de façon efficace et les vêtements peuvent être inutilement froissés. Vos brassées doivent ressembler à ceci :

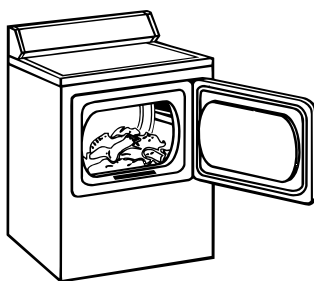

TRI DES VÊTEMENTS

En règle générale, triezy les vêtements selon leur texture, leur type de tissu, leur couleur et leur poids, comme vous le faites lorsque vous les placez dans votre laveuse.

ENTRETIEN ET NETTOYAGE

Extérieur de la sècheuse

Essuyez les produits de lessive renversés. Essuyez la sècheuse avec un linge humide. Évitez de frapper la surface avec des objets tranchants.

Le fini et le tableau de commande de la sècheuse peuvent être endommagés par certains produits de traitement préliminaire et détachants lorsque ces produits sont vaporisés sur la sècheuse ou entrent en contact direct avec celle-ci.

Appliquez ces produits loin de la sècheuse. Vous pouvez ensuite laver et faire sécher les vêtements normalement. Les dommages causés à votre sècheuse par ces produits ne sont pas couverts par votre garantie.

ENTRETIEN ET NETTOYAGE

Filtre à charpie

Avant d'utiliser votre sècheuse, nettoyez chaque fois le filtre à charpie. Humectez légèrement vos doigts et nettoyez le filtre en commençant d'un côté du filtre jusqu'à l'autre extrémité.

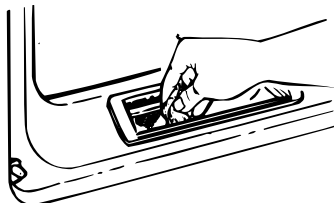

Pour un rendement optimal de votre sècheuse, enlevez le filtre à charpie **de façon périodique**, et insérez le boyau de votre aspirateur dans l'ouverture.

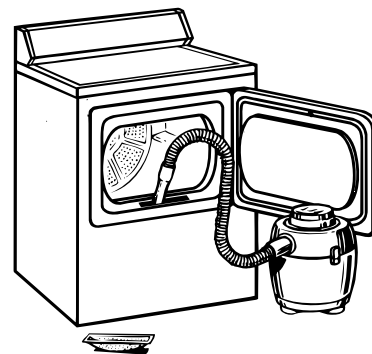



PROGRAMMES SUGGÉRÉS SELON LES TISSUS

Programme suggéré	Pour une brassée de vêtements/tissus comme :	Température de séchage
Automatique-cotons	<ul style="list-style-type: none"> Cotons et toiles 	Élevée
Automatique-apprêt permanent	<ul style="list-style-type: none"> Tissus sans repassage avec coton Vêtements à bourre de duvet, si le lavage et le séchage sont recommandés Tissus synthétiques 	Moyenne
Automatique-apprêt permanent avec Soins + (Automatique-tissus délicats si offert)	<ul style="list-style-type: none"> Soie et laine Rayonne et acétate 	Basse
Minuté	<ul style="list-style-type: none"> Oreillers* Couvertures** Coton Tissus synthétiques ou duvet Articles de très grandes dimensions*** 	Moyenne ou basse Cotons/temp. élevée Moyenne ou basse Moyenne

L'étiquette d'entretien de votre vêtement suggère une température de séchage (élevée, moyenne, basse).
Pour de bons résultats, suivez les directives mentionnées sur l'étiquette d'entretien de votre vêtement :



PEUT ÊTRE
SÉCHÉ PAR
CULBUTAGE À
TEMPÉRATURE
MOYENNE À
RÉGULIÈRE

(vert)



PEUT ÊTRE
SÉCHÉ PAR
CULBUTAGE À
BASSE
TEMPÉRATURE

(jaune)



SUSPENDRE
POUR SÉCHER

(vert)

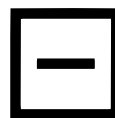

SUSPENDRE
SANS
ESSORER

(vert)



SÉCHER À
PLAT

(jaune)

*Oreillers	Vérifiez si la toile présente des trous ou des coutures défaits par où les plumes ou la bourre pourraient sortir. NE SÉCHEZ QU'UN OREILLER À LA FOIS. Réglez la sécheuse à la durée de séchage maximum. Arrêtez la sécheuse de temps à autre et secouez l'oreiller pour redistribuer la bourre pour un séchage plus uniforme. À la fin de la durée de séchage, vérifiez l'oreiller – s'il n'est pas complètement sec, remettez l'oreiller dans la sécheuse et réglez une durée de séchage supplémentaire. Les oreillers de plumes mettent beaucoup de temps à sécher et ils doivent être complètement secs afin d'éviter la formation de moisissure. Ne faites PAS sécher par culbutage les oreillers contenant du kapok.
**Couvertures	Ajoutez de deux ou à quatre serviettes sèches à la couverture dans la sécheuse, Réglez une durée de 20 à 25 minutes. Ne réglez PAS la commande à plus de 25 minutes. NE FAITES SÉCHER QU'UNE SEULE COUVERTURE À LA FOIS. À la fin du programme, retirez la couverture et redonnez-lui sa forme d'origine. Laissez-la sécher à fond avant de la ranger.
***Articles de très grandes dimensions– Draps pour grand et très grand lit, couvertures ou couvre-lits, couvre-matelas, habits de neige	Réglage initial – 20 minutes; vérifiez et répartissez à nouveau la brassée. Réglez ensuite une durée de 15 minutes; vérifiez la brassée à nouveau. Réglez le programmeur à intervalles de cinq minutes, en vérifiant toutes les cinq minutes pour vous assurer que les articles ne remplissent pas le tambour de la sécheuse; bon nombre d'articles de grandes dimensions disposent d'amplement d'espace dans la sécheuse lorsqu'ils sont mouillés. Mais lorsqu'ils sont secs et bouffonnants, ils peuvent ne pas avoir assez d'espace pour culbuter. ATTENTION: Si les articles n'ont pas suffisamment d'espace pour culbuter, la circulation d'air peut être obstruée, ce qui pourrait brûler les articles auxquels vous tenez. REMARQUE : Les couvre-matelas doivent être séchés seuls.

FONCTIONNEMENT DE VOTRE SÈCHEUSE

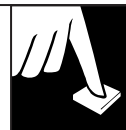

Différence entre le séchage minuté et le séchage automatique

Séchage automatique (capteur électronique)

(sur certains modèles seulement)

Lorsque vous utilisez un programme automatique, le système de commande par capteur électronique mesure continuellement l'humidité des vêtements pendant le culbutage et lorsqu'ils ont atteint le degré de séchage correspondant au réglage que vous avez choisi, il met fin au programme automatiquement. Le sélecteur n'avance pas tant que les vêtements n'ont pas atteint un certain degré de séchage.

Séchage automatique

Lorsque vous utilisez un programme automatique, le système de séchage mesure continuellement la température de l'air dans le tambour de la sècheuse. L'humidité des vêtements a pour effet de refroidir l'air. Lorsque la brassée est suffisamment sèche (et que l'air dans le tambour est suffisamment chaud), les éléments chauffants s'éteignent. Lorsque l'air refroidit, les éléments chauffants s'allument à nouveau. Ce fonctionnement cyclique des éléments peut s'effectuer un certain nombre de fois (selon les tissus, la grosseur de la brassée et le programme réglé.) Le sélecteur avance (lorsque les éléments chauffants sont éteints) jusqu'à ce que la sècheuse s'arrête de façon automatique.

Séchage minuté

Lorsque vous utilisez un programme minuté, vous choisissez le nombre de minutes pendant lesquelles la sècheuse fonctionnera. Elle s'arrêtera à la fin de cette période.

Guide pour le choix des programmes automatiques

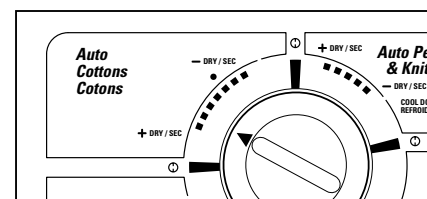
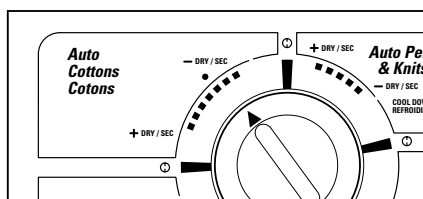
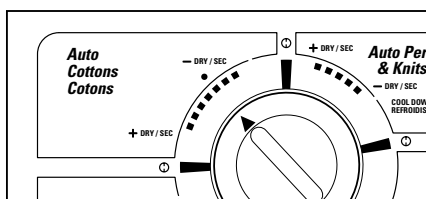

Observez en général les lignes directrices qui suivent :

Réglez le sélecteur au milieu des positions MOINS SEC et PLUS SEC

- Pour la plupart des brassées normales

Réglez-le vers MOINS SEC

- Pour les brassées comportant des tissus plus légers
- Si vous désirez extraire moins d'humidité de votre brassée
- Pour les très petites brassées

Réglez-le vers PLUS SEC

- Pour les brassées comportant des tissus très lourds
- Si vous désirez extraire davantage d'humidité de votre brassée

Accessoires

- GRILLE DE SÉCHAGE (sur certains modèles seulement)

Une grille pratique vous permet de faire sécher sans culbutage certains articles comme des jouets en peluche et des chaussures de course lavables. Cette grille est facile à installer. Il suffit de l'accrocher sur la partie inférieure de l'ouverture. La grille de séchage doit être utilisée avec un programme minuté.

Remarque: Lorsque vous utilisez la grille, assurez-vous qu'il ne reste aucun article dans le tambour.

- LAMPE DE TAMBOUR (sur certains modèles seulement)

AVANT DE REMPLACER L'AMPOULE, ASSUREZ-VOUS QUE LE CORDON D'ALIMENTATION DE LA SÈCHEUSE EST DÉBRANCHÉ. Dévissez l'ampoule située à l'intérieur, au-dessus de l'ouverture de chargement, et remplacez-la par une ampoule de même type.

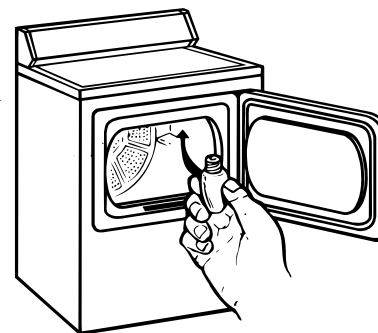



MAXIMISEZ L'EFFICACITÉ DE VOTRE SÉCHEUSE EN GARDANT LE CONDUIT D'ÉVACUATION PROPRE

1. Débranchez le cordon d'alimentation de la prise de courant ou coupez l'alimentation électrique de la sècheuse en déclenchant le disjoncteur

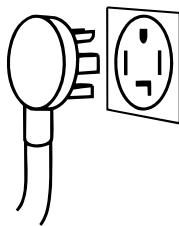

2. Débranchez le conduit de la sècheuse.

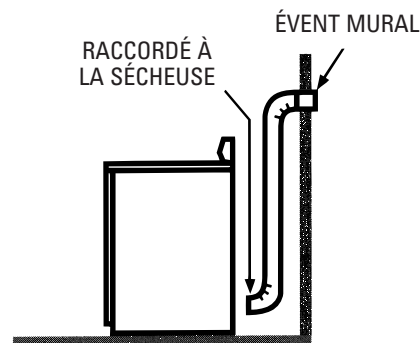

3. Nettoyez le conduit d'évacuation depuis l'extrémité raccordée à la sècheuse jusqu'à l'évent mural à l'aide :
 - du boyau de votre aspirateur;
 - d'un chiffon fixé à une perche (pour les sections droites de conduit) ou à un fil pour nettoyer les tuyaux (pour les coudes moins accessibles).

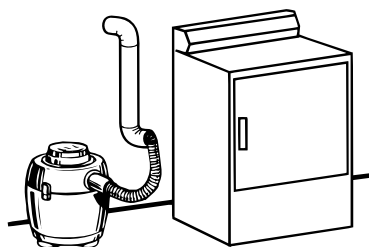

Vérifiez si de la charpie s'est accumulée dans les coudes

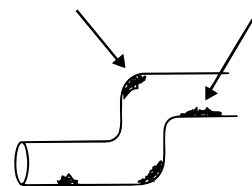

4. Vérifiez l'évent mural. Pour réduire au minimum la résistance offerte à l'évacuation de l'air :

- le volet doit bouger librement (vérifiez à l'aide d'un miroir);
- le volet doit être complètement ouvert lorsque la sècheuse fonctionne;
- il ne doit y avoir aucun nid (oiseaux, insectes, etc.) dans le conduit.

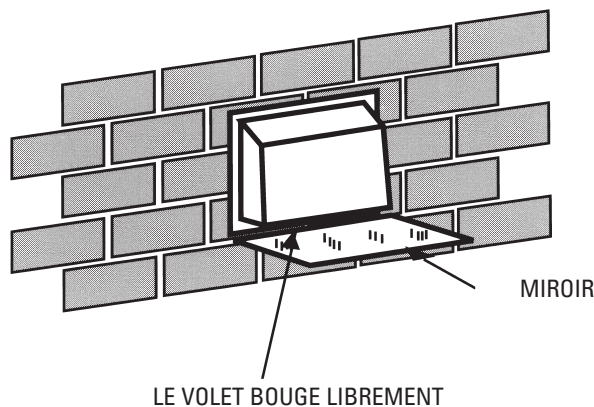
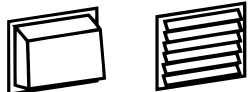

ENLÈVEMENT DE LA CHARPIE DE VOTRE SÉCHEUSE

De la charpie combustible peut s'accumuler à l'intérieur de la carrosserie de la sècheuse. **NETTOYEZ L'APPAREIL TOUS LES 2 OU 3 ANS, OU PLUS SOUVENT AU BESOIN.** Ce nettoyage doit être effectué par un réparateur qualifié.

APRÈS TOUTE RÉPARATION, VÉRIFIEZ TOUJOURS LE BON FONCTIONNEMENT DE L'APPAREIL

DES QUESTIONS? CONSULTEZ CE GUIDE DE DÉPANNAGE



PROBLÈME	CAUSES PROBABLES
LA SÈCHEUSE NE FONCTIONNE PAS	<ul style="list-style-type: none"> • La sècheuse n'est pas branchée. Assurez-vous que le cordon d'alimentation est bien branché. • Pas de courant à la sècheuse. Vérifiez les fusibles et les disjoncteurs pour vous assurer que la sècheuse est alimentée en courant. La plupart des sècheuses électriques en ont besoin de deux. • Commandes mal réglées. Assurez-vous que les commandes sont bien réglées et que vous avez appuyé sur le bouton de mise en marche. La sècheuse s'arrête si vous ouvrez la porte pendant qu'elle fonctionne. Pour la remettre en marche, refermez la porte et appuyez sur le bouton de mise en marche.
LES VÊTEMENTS PRENNENT TROP DE TEMPS À SÉCHER	<ul style="list-style-type: none"> • Commandes mal réglées. Vérifiez toutes les commandes pour vous assurer qu'elles sont bien réglées en fonction de la brassée que vous faites sécher. Voir la section «Fonctionnement de votre sècheuse». • Filtre à charpie obstrué. Nettoyez le filtre avant chaque séchage. Enlevez le filtre à charpie et nettoyez périodiquement la partie située sous le filtre à charpie à l'aide d'un aspirateur. Voir la section «Entretien et nettoyage». • Conduit d'évacuation inadéquat. Assurez-vous que le conduit d'évacuation de la sècheuse a été installé conformément aux Directives d'installation. • Obstruction dans le conduit d'évacuation. Assurez-vous que le conduit d'évacuation est propre et exempt d'obstructions; assurez-vous que l'évent mural fonctionne bien à l'extérieur. Si vous utilisez un conduit souple, assurez-vous qu'il n'est pas plié et qu'il est correctement installé, conformément aux Directives d'installation. • Fusibles grillés ou disjoncteurs déclenchés. Vérifiez les fusibles ou les disjoncteurs du panneau de distribution. La plupart des sècheuses électriques en utilisent deux. Il est possible que l'un des fusibles soit grillé ou que l'un des disjoncteurs se soit déclenché. La sècheuse fonctionne alors sans chaleur. • Tri incorrect. Ne mélangez pas d'articles lourds, difficiles à sécher, avec des articles légers. • Trop d'articles dans la sècheuse. Ne faites sécher qu'une brassée de lavezuse à la fois. Ne mélangez pas les brassées. • Nombre insuffisant d'articles dans la sècheuse. Si vous ne faites sécher qu'un seul article, ajoutez deux articles similaires ou plus, même s'ils sont secs, afin d'assurer un culbutage approprié.
RÉTRÉCISSEMENT	<ul style="list-style-type: none"> • Certains tissus rétrécissent, qu'ils soient lavés et séchés à la machine ou lavés à la main et séchés par égouttage; d'autres peuvent être lavés en toute sécurité mais rétréciront dans la sècheuse. Veuillez suivre à la lettre les directives sur les étiquettes d'entretien des fabricants de vêtements. Dans le doute, ne les lavez pas ou ne les séchez pas à la machine.
ARTICLES FROISSÉS	<ul style="list-style-type: none"> • Les vêtements ont été laissés dans la sècheuse après l'arrêt de l'appareil. Retirez rapidement les vêtements et suspendez-les immédiatement. • Brassée incorrecte. Évitez de faire sécher des articles sans repassage lourds, comme des vêtements de travail, avec des articles sans repassage plus légers, comme des chemises ou des blouses. Ne faites pas laver ou sécher des articles sans repassage avec des articles ordinaires. • Non-utilisation d'un assouplissant. Un assouplissant permet de réduire la formation de faux plis.
POUR ENLEVER LES FAUX PLIS EN UTILISANT UN PROGRAMME POUR APPRÊT PERMANENT	<p>Essayez une ou plusieurs des suggestions suivantes</p> <ul style="list-style-type: none"> • Refaites sécher les vêtements au programme pour apprêt permanent. • Rincez à nouveau et faites sécher au programme pour apprêt permanent. • Si cela ne fonctionne pas, faites sécher à nouveau à la température élevée pendant 10 à 12 minutes et suspendez immédiatement. • Repassez soigneusement. • Apportez vos vêtements chez le nettoyeur à sec. • Il est possible que certains faux plis ne disparaissent pas.* <p>* REMARQUE : Si vous suivez à la lettre les procédures de lavage appropriées et que vos vêtements sans repassage ressortent froissés de la sècheuse, il est possible que l'apprêt ne soit pas de bonne qualité. De plus, dans les mélanges de coton et de tissus synthétiques des vêtements sans repassage, la partie en coton du tissu peut s'user à la longue, ne laissant que les fibres synthétiques. Comme c'est la partie en coton qui fait l'objet d'un apprêt permanent, il en résulte une diminution des propriétés «sans repassage» des vêtements. Le tissu peut aussi perdre son fini et avoir des faux plis même avec des soins appropriés.</p>

SI VOTRE SÈCHEUSE NE FONCTIONNE TOUJOURS PAS, appelez un réparateur. INDIQUEZ LES NUMÉROS DE MODÈLE ET DE SÉRIE ET DÉCRIVEZ LE PROBLÈME DE LA SÈCHEUSE.

GARANTIE

DE VOTRE SÉCHEUSE AUTOMATIQUE

Conservez une preuve de la date d'achat d'origine, comme votre facture ou une copie du chèque encaissé, pour établir la période de garantie.

CE QUI EST COUVERT

DEUX ANS COMPLET DE GARANTIE

Pour deux ans, à compter de la date d'achat d'origine, nous fournirons, sans frais, les pièces de rechange ainsi que la main-d'œuvre à votre domicile pour la réparation ou le remplacement de toutes les pièces de cette sècheuse présentant un vice de fabrication.

Cette garantie s'applique à l'acheteur originale ainsi qu'aux propriétaires subséquents, si l'appareil est utilisé à des fins domestiques au Canada.

Lors de la garantie, le service doit être effectué par un réparateur autorisé de Fisher & Paykel durant les heures normales de travail.

Pour toute demande de service durant la garantie ou après:
au Canada appelé au 1 877 744 7400

CE QUI N'EST PAS COUVERT

- Toute visite à votre domicile pour vous expliquer le fonctionnement de l'appareil
Veuillez lire votre Guide d'utilisation et d'entretien. Pour toute question concernant le fonctionnement de l'appareil, communiquez avec votre marchand ou au Canada appelé 1 877 744 7400
- Une installation inadéquate.
Si vous avez des questions concernant l'installation, communiquez avec votre marchand ou votre installateur. Il vous incombe de fournir les installations appropriées d'électricité, d'évacuation et autres.
- Le remplacement des fusibles ou le ré enclenchement des disjoncteurs du panneau de distribution.
- Toute défectuosité du produit lorsqu'il est utilisé à des fins commerciales ou à toute autre fin que celle pour laquelle il a été conçu.
- Tout dommage au produit attribuable à un accident, un incendie, une inondation, ou un cas de force majeure.
- Correction à des réparations non autorisées.
- Entretien normal recommandé tel que stipulé dans le guide d'utilisation et d'entretien.

LE FABRICANT NE SE TIENT NULLEMENT RESPONSABLE DE TOUT DOMMAGE INDIRECT

La présente garantie vous confère des droits juridiques spécifiques. Dans certaines provinces ou régions vous pouvez bénéficier de droits supplémentaires en vertu de la loi .

Cette garantie vous est offerte par : Fisher & Paykel Appliances Inc.
Pour de plus amples renseignements concernant la présente garantie,
veuillez écrire à :

Fisher & Paykel Appliance Inc., 27 Hubble, Irvine California, CA 92618-9858

Free Manuals Download Website

<http://myh66.com>

<http://usermanuals.us>

<http://www.somanuals.com>

<http://www.4manuals.cc>

<http://www.manual-lib.com>

<http://www.404manual.com>

<http://www.luxmanual.com>

<http://aubethermostatmanual.com>

Golf course search by state

<http://golfingnear.com>

Email search by domain

<http://emailbydomain.com>

Auto manuals search

<http://auto.somanuals.com>

TV manuals search

<http://tv.somanuals.com>