



**Installation instructions
and user guide** US CA (EN)
AeroSmart clothes dryer

**Instructivo de instalación
y guía del usuario** US CA (ES)
Secadora de ropa AeroSmart

DE62T27C, DG62T27C

WARNING: For your safety the information in this manual must be followed to minimize the risk of fire or explosion or to prevent property damage, personal injury or death.

- Do not store or use gasoline or other flammable vapors and liquids in the vicinity of this or any other appliance.
- WHAT TO DO IF YOU SMELL GAS
 - Do not try to light any appliance.
 - Do not touch any electrical switch; do not use any phone in your building.
 - Clear the room, building or area of all occupants.
 - Immediately call your gas supplier from a neighbor's phone. Follow the gas supplier's instructions.
 - If you cannot reach your gas supplier, call the fire department.
- Installation and service must be performed by a qualified installer, service agency or the gas supplier.

English

Page 1 – 62

Español

Pág 64 – 119

The Governor of California is required to publish a list of substances known to the state of California to cause cancer or reproductive harm and requires business to warn customers of potential exposures to such substances.

Gas appliances contain or produce substances, which can cause death, or serious illness and which are known to the State of California to cause cancer, birth defects, or other reproductive harm. To reduce the risk from substances in fuel or from fuel combustion, make sure this appliance is installed, operated, and maintained according to the manufacturers instructions.

Introduction	2
Important safety instructions	3
Installation instructions	7
The first time you turn your dryer on	32
Getting started quickly	34
Operating instructions	34
AeroSmart controls	36
Easy touch controls, The display screen	36
Using your dryer	37
Sorting and loading	37
Lint bucket	38
Choosing your drying cycle	39
Changing the drying cycle options	40
Drying cycle options	41
Drying cycle progress	42
Drying cycles explained	43
Lifestyle cycles	46
Special Care	Handwash / Jeans / Freshen Up / Warm Up / Dryclean 47
Family	Comforter / Pillows / Allergy / Shirts / Towels / Soft Toys 48
Sports	Sportswear Light / Sportswear Heavy / Outdoor Wear / Protection Equipment 50
Care labels	51
Lid Lock	52
Power failure	52
Settings Menu	53
Alarm Level / Screen Brightness / Key Lock Mode	53
Reminders / Hints / Language	54
Service Contacts / Trouble Shooting / Reset Defaults / Replay Intro	55
Caring for your AeroSmart dryer	56
Before you call for service	57
If your AeroSmart dryer beeps for help	57
Solving operating problems	58
Solving drying problems	59
Limited warranty	60

Important!

SAVE THESE INSTRUCTIONS

The models shown in this user guide may not be available in all markets and are subject to change at any time. For current details about model and specification availability in your country, please go to our website www.fisherpaykel.com or contact your local Fisher & Paykel dealer.

Download from www.Somanuals.com. All Manuals Search And Download.

2 Introduction

Welcome to AeroSmart

Thank you for buying a Fisher & Paykel AeroSmart clothes dryer. We are very proud of this dryer and trust it will serve you well for many years.

At Fisher & Paykel we aim to provide innovative products that are simple to use, ergonomic and kind to the environment.

We have developed this dryer to treat your clothes with the utmost care, drying them gently, so they will look better for longer. We trust you'll enjoy the benefits of its easy loading drum, reverse tumbling and unique lint removal system.

Please take the time to read this User Guide carefully. It will help you to operate and maintain your new AeroSmart dryer.

Your safety, and the safety of others is very important. Located on your dryer and throughout this guide are safety messages and instructions; it is important that you understand and follow them.

We hope you enjoy your new dryer, we have certainly enjoyed designing it for you.

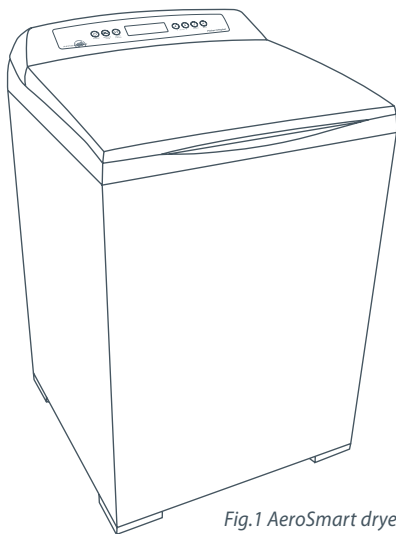

Fig.1 AeroSmart dryer

Important!

It is important that this User Guide should be retained with your AeroSmart clothes dryer for future reference. Should the appliance be sold or transferred to another owner, please ensure that the User Guide is left with the appliance. This will ensure that the new owner can familiarise themselves with the information and warnings contained within the Guide.

Download from [Www.Somanuals.com](http://www.Somanuals.com). All Manuals Search And Download.

Symbols

Symbols will be used in this Guide to highlight when extra care is required. Abide by these at all times to ensure you and your family are not harmed while operating your dryer.

It is important to always act with caution and use common sense when operating your dryer. Use only as instructed by the User Guide.



This is the safety alert symbol. This symbol alerts you to hazards that can kill or hurt you and others.

The safety alert symbol and the word DANGER or WARNING will precede all safety messages. These words mean:



You can be killed or seriously injured if you don't immediately follow instructions.



You can be killed or seriously injured if you don't follow instructions.

All safety messages will identify the hazard, tell you how to reduce the chance of injury, and tell you what can happen if the instructions are not followed.

⚠ WARNING!**Electric Shock Hazard**

Follow the safety precautions outlined in this User Guide.
Failure to do so can result in death or electric shock.

Important safety precautions

- *Read all instructions carefully before using this dryer.*
- *Use this dryer only for its intended purpose as described in this User Guide.*
- *To minimize the possibility of electric shock, unplug this dryer from the power supply or disconnect the dryer at the household distribution panel (by removing the fuse or switching off the circuit breaker) before attempting any user maintenance or cleaning.*
- *Installations must be performed by a qualified or licensed contractor, plumber or gasfitter qualified or licensed by the state, province, or region where this appliance is being installed.*
- *This dryer must be properly installed and located in accordance with the Installation Instructions before it is used.*
- *This dryer must be properly grounded to conform with all governing codes and ordinances. Follow details in Installation Instructions.*
- *Do not install or store the dryer where it will be exposed to water or exposed to the weather.*
- *Connect to a properly protected, rated and sized power supply circuit to avoid electrical overload.*
- *Do not repair or replace any part of the appliance or attempt any servicing, unless specifically recommended in the published user repair instructions that you understand and have the skills to carry out.*
- *When disconnecting the dryer, pull by the plug rather than the cord or junction of the cord plug, to avoid damage to the cord or junction of the cord plug.*
- *Make sure the cord is located so that it will not be stepped on, tripped over or otherwise subject to stress or damage.*
- *Do not tamper with the controls or the lid lock.*
- *Note: Pressing the **POWER** button does NOT disconnect the dryer from the power supply, even though the lights are out.*
- *Do not operate this dryer if it is damaged, malfunctioning, partially disassembled or has missing or broken parts, including a damaged cord or plug.*
- *This dryer must be directly connected to an approved fixed electrical outlet. It cannot be plugged into an extension cord.*

⚠ WARNING!**Fire Hazard**

Only dry fabrics that have been washed with water.

Do not use heat to dry articles containing foam rubber or similarly textured rubber-like materials. Dry on the Air Dry cycle.

A clothes dryer produces combustible lint and must be exhausted outdoors. Take care to prevent the accumulation of lint around the exhaust opening and in the surrounding area.

Do not use fabric softeners or products to eliminate static unless recommended by the manufacturer of the fabric softener or product.

Failure to follow these instructions can result in death or personal injury.



To reduce the risk of fire in a tumble dryer the following should be observed:

- Do not place items in a tumble dryer that have previously been cleaned in, washed in, soaked in, or spot cleaned with flammable liquids or solids. They are a fire or explosion hazard. Highly flammable substances commonly used in domestic environments include acetone, denatured alcohol, gasoline, kerosene, some brands of spot removers and dry cleaning solvents, turpentine, waxes, wax removers, vegetable oil, fish oil, massage oil, and cooking oil.
- Do not leave hot oil-affected items in a pile or stack. This can prevent heat from escaping and can create a fire hazard. Oil-affected items can ignite spontaneously, especially when exposed to heat sources such as a tumble dryer. The items become warm causing an oxidation reaction in the oil. This oxidation creates heat. If the heat cannot escape the items can become hot enough to catch fire.
- Do not use heat to dry items containing rubber, foam rubber, plastic or similar materials, (such as padded bras, bath mats, rugs, bibs, baby pants, plastic bags, pillows etc), as these materials might melt or burn. Some rubber materials when heated can under certain circumstances produce fire by spontaneous combustion. Dry only on the **AIR DRY** cycle.
- Unless specifically recommended by their manufacturer, do not use fabric softeners or similar products in a tumble dryer.
- Do not store or use gasoline or other flammable gases and liquids near this or any other appliance.
- Keep the area around and underneath your dryer free from the accumulation of combustible materials such as lint, paper, rags, chemicals etc.
- Do not store any items that may burn or melt (such as paper materials, plastics or plastic containers etc) next to the dryer.
- Empty the lint bucket before the lint reaches the top of the transparent section (usually once a week).
- The dryer must be exhausted to the outside. Carefully follow the venting details in the Installation instructions.
- Keep the floor around your dryer clean and dry to reduce the possibility of slipping.
- If your dryer is running and you want to unload or add clothes, press **START/PAUSE** and wait until the machine has unlocked the lid. Do not force it open.

6 Important safety instructions

- Do not reach into the appliance if the drum is moving.
- Close supervision is necessary if this dryer is used by or near children. Do not allow children to play inside, around or with this dryer or any other appliance.
- Never climb on, climb into, or stand on the dryer top, lid or drum.
- Undergarments that contain metal reinforcements should not be placed directly in the dryer. Damage to the dryer can result if the metal reinforcements come loose during drying.
- The interior of the appliance and exhaust duct should be cleaned periodically by qualified service personnel.
- Before the appliance is removed from service or discarded remove the lid and the drum door to the drying compartment.

SAVE THESE INSTRUCTIONS

Read the important safety instructions on pages 3 – 6 before you start installing the dryer.

Check to make sure you have all the tools and parts necessary to correctly install this appliance.

Tools required

- ¼" nut driver or socket wrench
- Phillips screwdriver
- Flat-blade screwdriver
- Adjustable wrench 8" or 10" (200 mm or 250 mm) for gas connections
- Pipe joint compound (pipe dope or tape) for gas pipe connections that is resistant to LP Propane, Butane and Natural Gas (Gas models only)
- Level
- Caulking gun and compound (for installing new exhaust vent)
- Gloves
- Safety glasses
- Knife
- Duct tape

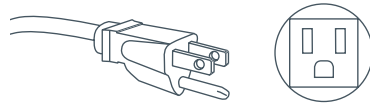

Fig.2 Power supply cord

Parts supplied

- 2 feet inserts for front feet.
 - A power supply cord is supplied already connected to the gas dryer (Gas models only)
- Check to make sure all parts have been supplied.

Accessories

- Mobile Home Installation Kit Part No 395488
- Natural Gas to LP Conversion Kit Part No 395489 (Gas models only)
- LP to Natural Gas Conversion Kit Part No 395490 (Gas models only)
- Kit Element 208V Part No 395500 (Electric models only)

Parts needed

If you need to purchase a power supply cord kit or power supply cable, they must meet the requirements outlined on page 21 (power supply). Check with local codes and read electrical, gas and venting requirements before purchasing parts.

To the installer

The correct installation of the dryer is your responsibility.

Be sure you read the following instructions carefully before you start to install the dryer. These instructions should be left with the home owner for future reference.

It is your responsibility to:

- Observe all governing codes and ordinances.
- Check code requirements. Some codes limit or do not permit installation of clothes dryers in garages, closets, mobile homes or sleeping quarters. Contact your local building inspector.
- Adhere to these installation instructions.
- Allow for spacing requirements with side by side installations (refer page 9).
- Make sure you have all items necessary for correct installation.
- Properly install the dryer.
- Contact a qualified installer to ensure that the electrical and gas installation meets all national and local codes and ordinances. (See page 4).

Location requirements

⚠ WARNING!



Explosion Hazard

Keep flammable materials and vapors, such as gasoline, away from the dryer.

Place dryer at least 18 inches (460 mm) above the floor for a garage installation.

Failure to do so can result in death, explosion, fire, or burns.

The dryer must be installed or stored in an area which is not exposed to water or weather.

It is extremely important that the dryer is installed in a well ventilated location. This dryer must exhaust air outdoors. Do not install the dryer in any room or closet which does not permit the free flow of replacement air.

The free area of any opening for the introduction of outside air shall not be less than twice the area of the dryer exhaust outlet.

Before installing the dryer ensure that there is sufficient height to fully open the lid. Allow sufficient room behind the dryer for the exhaust. The air intake is at the rear of the dryer. Ensure that there is a sufficient air passage on each side of the dryer for intake air.

Location requirements

The area in which the dryer is located must be kept clear and free from combustible materials, gasoline and other flammable vapors and liquids. A dryer produces combustible lint so the area around the dryer must be cleaned regularly to keep it free of lint.

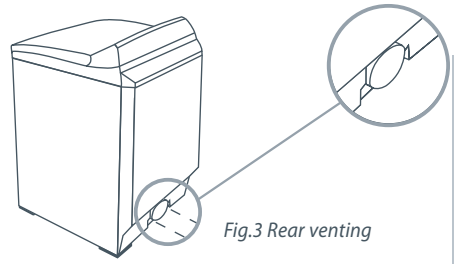

Fig.3 Rear venting

This dryer can only be vented from the rear and must be exhausted to the outdoors.

Alcove or closet installation

⚠ WARNING!

When installing a dryer in a closet/alcove it must be exhausted to the outdoors. No other fuel burning appliance can be installed in the same closet or alcove.

The top opening area in the door must be a minimum of 48 square inches (3100 mm²) and the bottom opening area must have a minimum of 24 square inches (1550 mm²). These openings must never be obstructed (a louvred door with the minimum air opening is acceptable). Minimum installation clearances are required but more clearance is recommended.

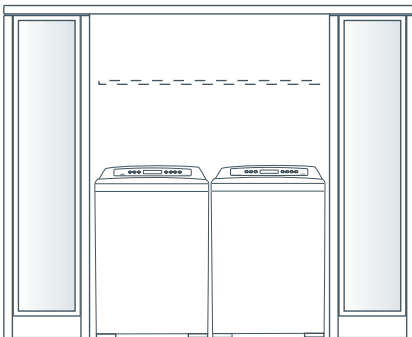

1" (25 mm) 1" (25 mm) 1" (25 mm)

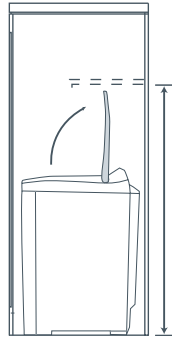

min 56 ⁵/₁₆"
(1430 mm)

Fig.4 Minimum clearances

min 2" (50 mm) min 3" (76 mm)



48 sq" (3100 mm²)

total ventilation area
72 sq" (4650 mm²)

24 sq" (1550 mm²)

Fig.5 Minimum ventilation

10 Installation instructions

Dimensions

Check that there is enough clearance for the lid to fully open.

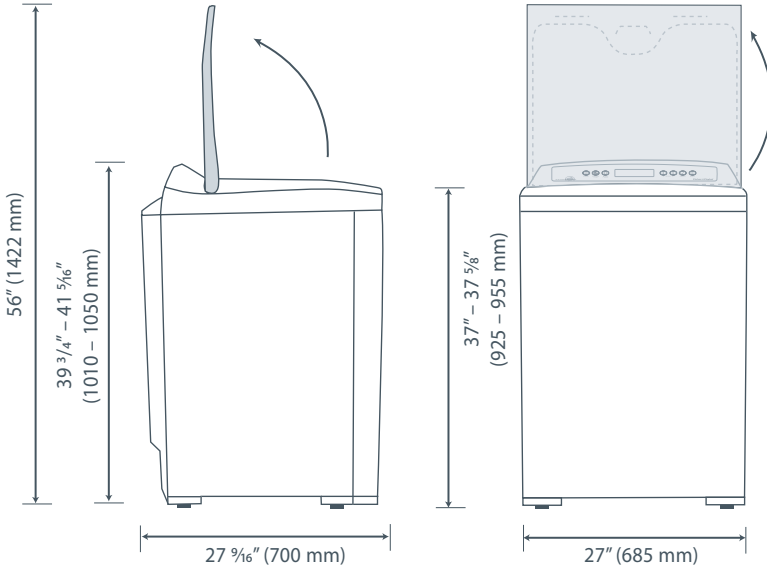

Fig.6 AeroSmart dimensions

Exhaust outlet location

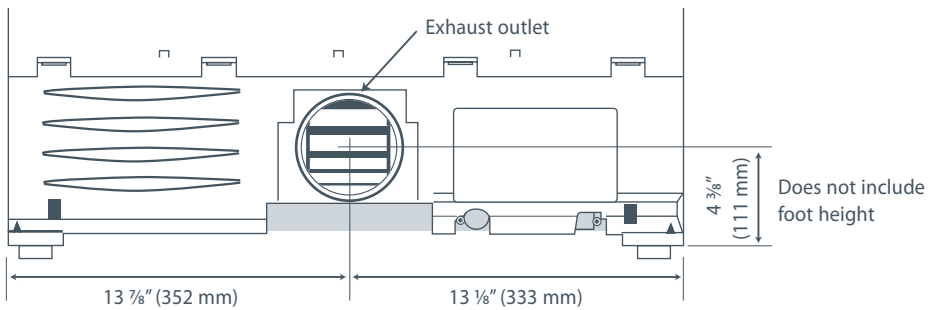

Fig.7 Exhaust outlet dimensions

Mobile home installation

The installation of the dryer in a mobile home must conform to the Manufactured Home Construction and Safety Standard Title 24 CFR, Part 3280 {formerly the Federal Standard for Mobile Home Construction and Safety, Title 24 HUD (Part 280), 1975} for the United States or Standard CAN/CSA – Z240MH for Canada.

When installing a dryer in a mobile home, provisions for anchoring the dryer to the floor must be made.

A Mobile Home anchoring installation kit is available with instructions (see Accessories page 7). Locate in an area that has adequate outside make up air (a minimum of 72 square inches of unobstructed opening is required).

Mobile home installations must be exhausted to the outdoors with the exhaust duct termination securely fastened to the mobile home structure, using materials that will not support combustion.

The exhaust duct must not terminate beneath the mobile home. See the section on exhausting for more information. (refer to page 12)

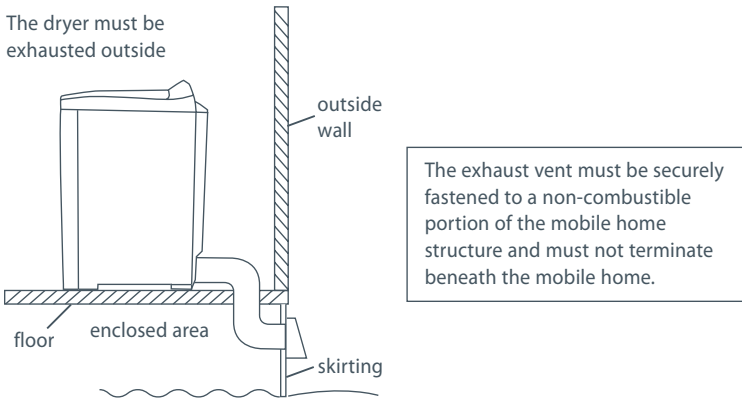

Fig.8 Exterior venting

Exhausting

⚠ WARNING!**Fire Hazard**

The dryer must be vented to the outdoors.

Use rigid or thick wall flexible metal exhaust duct.

Do not use a plastic exhaust duct.

Do not use a metal foil exhaust duct.

Failure to follow these instructions can result in death or fire.

The dryer must be exhausted to the outdoors. This will prevent the build up of lint and moisture in the room in which it is located and reduce the risk of fire.

This appliance must always be vented to the outdoors.

Exhaust ducting products can be purchased from your local Appliance store or Hardware store.

Plastic or metal foil flexible duct can kink, sag, be punctured, reduce airflow, extend drying times and affect dryer operation.

A minimum of 4 inch (100 mm) thick wall flexible metal or rigid galvanised metal duct must be used. Using ducts larger than 4 inches (100 mm) diameter may result in more lint accumulating.

Using straight rigid metal ducting will minimize lint accumulation. Thick wall flexible metal ducting may be used but care must be exercised to avoid sharp bends which may squash the duct and cause blockages. Do not use plastic ducting or thin wall flexible metal ducting.

Use duct tape to secure joints. Do not use screws as they collect lint.

Keep ducting as short and straight as possible. Do not exceed the maximum exhaust duct lengths stated later in these installation instructions.

Do not exhaust the dryer into any other duct, chimney or gas vent, a wall, a ceiling or any concealed space in a building. Do not exhaust the dryer under a house or mobile home or a porch, or into a window well or other area that will accumulate lint.

The exhaust duct should end with an exhaust hood with a swing out damper to prevent back drafts and entry of wild life. Never use exhaust hoods with a magnetic damper. The hood should have at least 12 inches (305 mm) clearance between the bottom of the hood and the ground or other obstruction. The hood opening should point down. Never install a screen over the exhaust outlet.

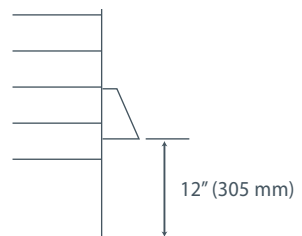

Fig.9 Exhaust hood minimum ground clearance

Exhausting

To reduce condensation, insulate any ducting which passes through unheated areas. Slope the duct gently downwards to the hood, to drain condensation and reduce lint build up. Avoid sag or loops in the duct as they may collect and store water and accumulate lint.

Before using an existing exhaust duct system for a dryer ensure that:

- No plastic or other potentially combustible duct or flexible metal foil ducting has been used.
- The duct is not pierced, kinked or crushed.
- The duct does not exceed the maximum recommended length for the new dryer.
- The exhaust hood damper opens and closes freely and with sufficient movement.
- Static pressure in the exhaust ducting does not exceed 1 inch (250Pa), or is not less than 0 inches of water column (ie. negative pressure), when measured with a manometer in the first 6 inches of the duct, with the dryer running on Air Dry (no heat) setting.
- The exhaust duct system meets all relevant local, state and national codes.

All ducting should be inspected and cleaned at least once a year to remove accumulated lint. Frequently check that the damper on the exhaust hood moves sufficiently and opens and shuts freely.

Mobile Home Installations

A Mobile Home Installation Kit is available (see Accessories page 7).

Determine vent duct length

This dryer can only be vented from the rear and must be exhausted to the outdoors.

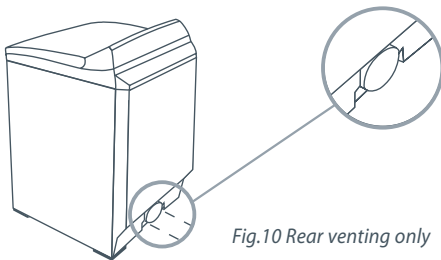

Different types of vent arrangements are shown below.

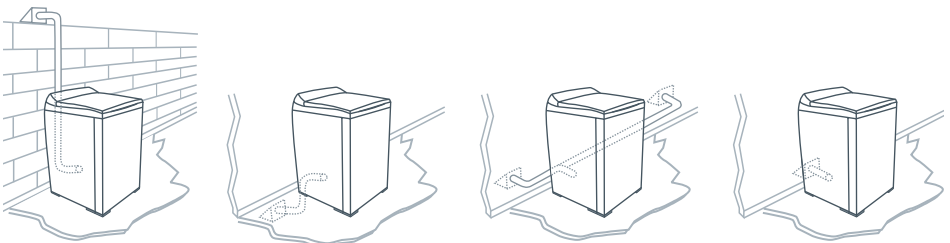

Fig.11 Venting options

Exhausting

Choose a route that will provide the straightest and most direct path outdoors. Plan the installation to use the fewest number of elbows and turns.

When using elbows (rigid duct) or making turns (thick wall flexible metal duct), allow as much room as possible. With thick wall flexible metal duct bend duct gradually to avoid kinking and avoid 90° turns.

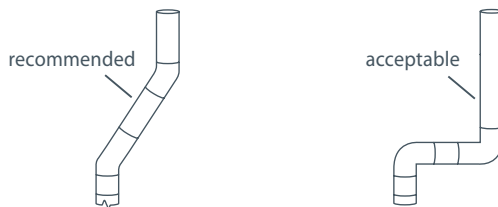

Fig.12 Duct configurations

Maximum length of exhaust duct

The maximum length of the exhaust duct system depends upon:

- The type of ducts (rigid or thick walled flexible metal).
 - The number of elbows or bends used.
- 1 Refer to the exhaust duct length chart that matches your hood type for the maximum duct lengths you can use. Do not use duct runs longer than specified in the exhaust duct length charts (refer to page 15).

Exhaust duct systems longer than specified will:

- Accumulate lint creating a potential fire hazard.
- Shorten the life of the dryer.
- Reduce performance, resulting in longer drying times and an increased energy usage.

- 2 Determine the number of elbows/bends you will need.
- 3 In the column listing the type of metal duct you are using (rigid or thick wall flexible metal), find the maximum length of metal duct on the same line as the number of elbows/bends to be used (refer to page 15).

Maximum length of exhaust duct

Preferred 4" Hoods

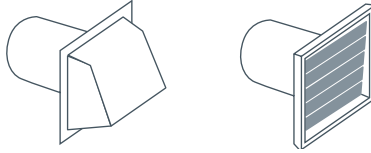

When you have a 4" (100 mm) Hood

Number of 90° elbows/bends	Maximum length of 4" diameter metal duct.			
	Rigid		Thick Wall Flexible Metal (fully extended)	
0	64 ft	19.5 m	36 ft	10.9 m
1	54 ft	16.5 m	31 ft	9.4 m
2	44 ft	13.4 m	27 ft	8.2 m
3	35 ft	10.6 m	25 ft	7.6 m
4	27 ft	8.2 m	23 ft	7.0 m

Acceptable 2 ½" Hood

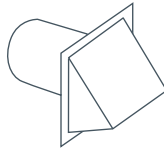

When you have a 2 ½" (60 mm) Hood

Number of 90° elbows/bends	Maximum length of 4" diameter metal duct.			
	Rigid		Thick Wall Flexible Metal (fully extended)	
0	58 ft	17.6 m	28 ft	8.5 m
1	48 ft	14.6 m	23 ft	7.0 m
2	38 ft	11.5 m	19 ft	5.7 m
3	29 ft	8.8 m	17 ft	5.1 m
4	21 ft	6.4 m	15 ft	4.5 m

For exhaust systems not covered by the exhaust duct length charts (such as multiple unit hook-ups, plenums, and power-assist fans), call our Customer Care Center: TOLL FREE 1 888 9 FNP USA (1 888 9 367 872).

16 Installation instructions

Alternative installation for close clearances

Venting systems come in many varieties. Select the type best for your installation. A close-clearance installation is shown.

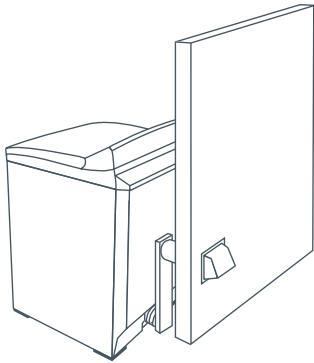

Fig.13 Close-clearance installation

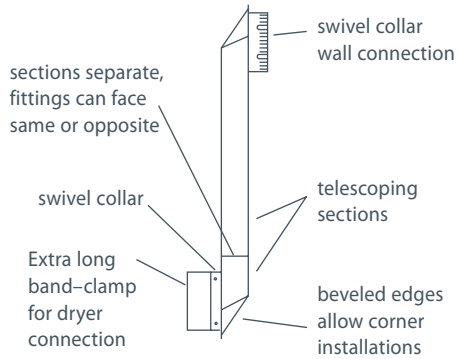

Fig.14 Installation configuration

The maximum length using a 2" x 6" (50 mm x 150 mm) rectangular duct with two elbows and a 2 1/2" (63 mm) exhaust hood is 8 ft (2.4 m).

Refer to the venting system kit manufacturers instructions.

Exhaust venting

⚠ WARNING!



Fire Hazard

- Use heavy metal exhaust duct.
- Do not use a plastic exhaust duct.
- Do not use thin metal foil exhaust duct.
- Failure to do so can result in death or fire.

- 1 Read the exhaust section (pages 12 – 15) before installing the exhaust system to determine the maximum allowable exhaust duct length.

Do not use sheet metal screws when assembling ducting. Always use suitable duct tape. Never use plastic or thin metal foil flexible exhaust material.

- 2 The exhaust outlet is located close to the center of the rear of the dryer. Make sure you join the exhaust duct to the dryer with duct tape only. This will prevent lint and dust from escaping from the dryer and exhaust system.

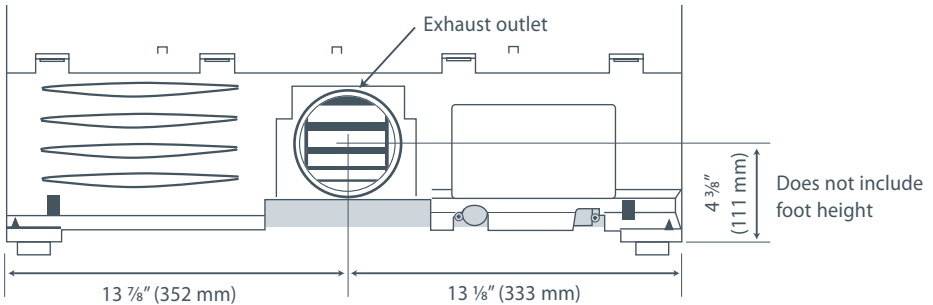

Fig.15 Exhaust venting dimensions

- 3 The exhaust vent can be routed up, down, left, right or straight out the back of the dryer. Refer to diagram.

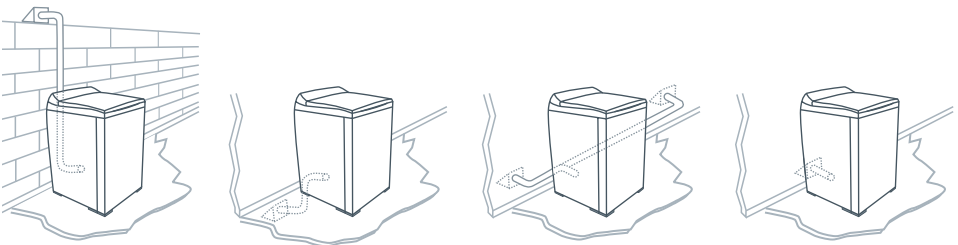

Fig.16 Venting options

Installation

Parts and literature are packaged inside the dryer drum.

⚠ WARNING!



Excess Weight Hazard

Use two or more people to move and install the dryer.
Failure to do so can result in back or other injury.

Only remove the packaging at the customer's premises. This will ensure the appliance arrives in pristine condition and reduces the risk of damage when transporting to the customer's home.

Unpacking

Make sure dryer is in a suitable location for installation.

Consider installing the dryer before the washing machine in a side by side installation, this will allow better access to electrical and exhaust connections.

Remove packaging

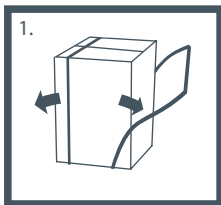

1. Remove straps.

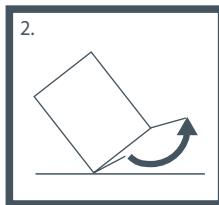

2. Unfold the bottom flaps on the carton.

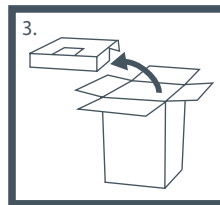

3. Unfold the top flaps on the carton, remove top packer.

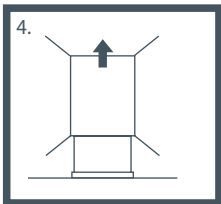

4. Remove the carton by lifting it off the product (do not cut the carton off).

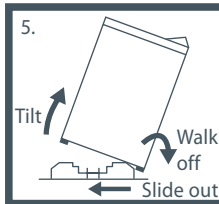

5. Remove the basepacker by tilting the product back and walking the product off it.

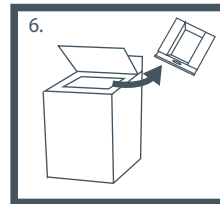

6. Remove the drum packer and the tape from the lint collector bucket in the drum.

Fitting the front feet

Note: Dryer is usually supplied with feet fitted and protruding the correct distance.

- 1 Tilt the dryer back using a hand trolley and making sure the trolley and dryer are secure.
- 2 Fit a rubber insert to each plastic foot as shown.

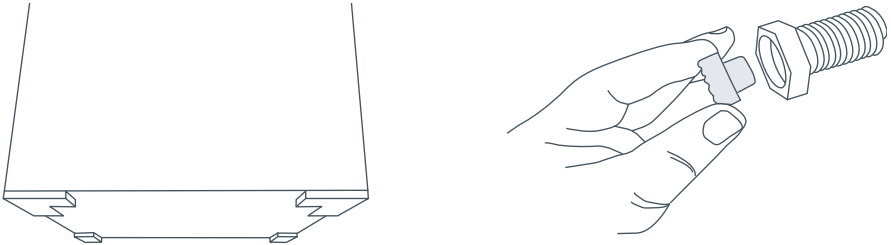

Fig.17 Inserting rubber inserts

- 3 Screw the feet into the foot retainers on the left hand and right hand sides as shown.

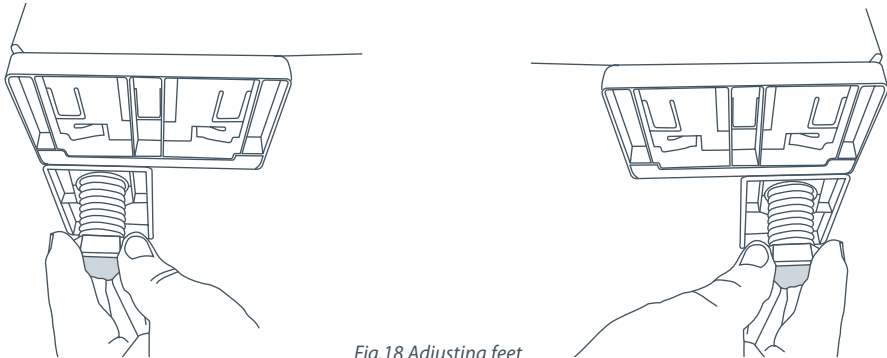

Fig.18 Adjusting feet

- 4 Screw both feet in so they protrude $\frac{1}{2}$ " (12 mm) below the bottom of the wall on the foot retainers.

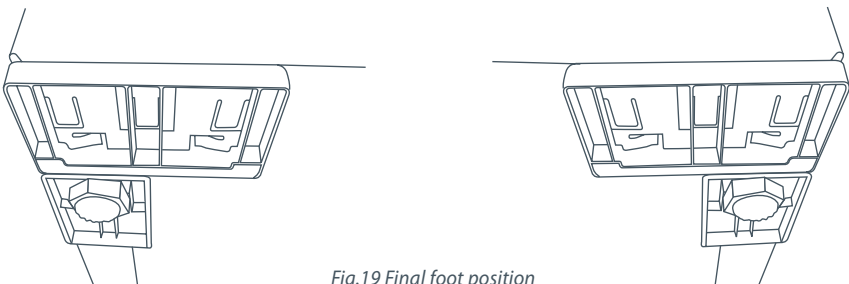

Fig.19 Final foot position

Grounding instructions for gas and electric dryers

⚠ WARNING!**Electrical Shock Hazard**

Make sure appliance is wired or plugged into a grounded outlet.

Do not use an adaptor.

Do not use an extension cord.

Failure to follow these instructions can result in death, fire, or electrical shock.

⚠ WARNING!**Electrical Shock Hazard**

Check with a qualified electrician or serviceperson if you are in doubt as to whether the appliance is properly grounded.

Do not modify the plug if it will not fit the outlet.

Have the proper outlet installed by a qualified electrician.

Failure to follow these instructions can result in death, fire, or electrical shock.

Grounding for a cord-connected appliance

This appliance must be grounded. In the event of malfunction or breakdown, grounding will reduce the risk of electric shock by providing a path of least resistance for electric current. When this appliance is equipped with a cord having an equipment-grounding conductor and a grounding plug, the plug must be plugged into an appropriate outlet that is properly installed and grounded in accordance with all local codes and ordinances, or in their absence, with the National Electrical Code ANSI/NFPA 70, or the Canadian Electrical Code, CSA C22.1. Do not cut or remove the grounding prong from this plug.

**WARNING**

Improper connection of the equipment-grounding conductor can result in a risk of electric shock. Check with a qualified electrician or service representative if you are in doubt as to whether the appliance is properly grounded.

Refer to pages 21 – 27 for wiring details for electric dryers.

Electrical requirements for electric models only

⚠ WARNING!**Electric Shock Hazard**

Use a new UL approved 30-ampere power cord or direct wire cable.

Use a UL approved strain relief.

Disconnect power before making electrical connections.

Connect neutral wire (white or center wire) to center terminal.

On all four wire installations remove the grounding link and connect the ground wire to the green ground connecting screw.

Connect remaining 2 supply wires to remaining 2 terminals.

Securely tighten all electrical connections.

Failure to do so can result in death, fire, or electrical shock.

Note: The wiring diagram is located in the control console.

The dryer must be plugged into or connected to an individual branch circuit, do not use an extension cord.

The power supply must be 220/240V or 208V, 60 Hz approved alternating current electrical service. The electrical service requirements can be found on the data label that is located on the splash back. A 30-ampere fuse or circuit breaker is required on each of the lines.

If a power cord is used, the cord must be plugged into a 30-ampere receptacle.

The power cord is NOT provided with U.S. electric model dryers.

This dryer is supplied with the cabinet grounded through the neutral on the terminal block. If the dryer is to be installed in (1) a new branch circuit installation, (2) a mobile home, (3) a recreational vehicle, (4) an area where local codes do not permit grounding through the neutral conductor, the appliance grounding link must be removed and a 4-wire power cord/cable or a separate grounding wire must be used.

Do not reuse a power supply cord/cable from an old dryer. The power cord/cable electric supply wiring must be retained at the dryer cabinet with a suitable UL listed strain relief.

208V requirements

If your power supply is 208V 60 Hz, a new element kit must be fitted by a qualified electrician or service representative (see Accessories page 7 for kit part number).

22 Installation instructions

Power supply cord requirements for U.S.A (for electric models only)

- Only a UL listed power-supply cord kit a suitable length for the installation and rated 120/240 V min, 30 A and marked with use for clothes dryers shall be used.
- This shall have ring terminals to connect to the dryer.
- The UL-rated strain relief included with it shall be suitable for a 1 1/8" (28.5 mm) hole.

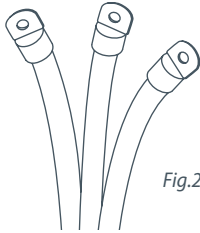
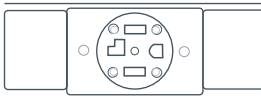

Fig.20 UL listed power-supply cord

If your outlet looks like this



3 wire



4 wire

Choose this power supply cord

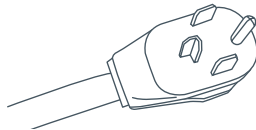
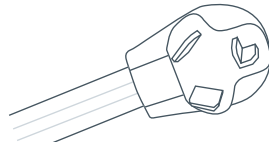

Connecting by direct wire

Power supply cable must match power supply (4-wire or 3-wire) and be:

- Flexible armoured or non-metallic sheathed copper cable (with ground wire). All current-carrying wires must be insulated.
- 10 gauge AWG solid copper wire (do not use aluminium wire).
- Suitable length for the installation.
- A UL approved strain relief must be used.

Grounding for a direct wired appliance

This appliance must be connected to a grounded metal permanent wiring system, or an equipment grounding conductor must be run with the circuit conductors and connected to the equipment-grounding terminal on the appliance.

Electrical connections (electric models only)

Please read Electrical requirements and grounding instructions on pages 20 – 21 first. Electric models of the dryer are manufactured for a 3-wire connection system. The dryer frame is grounded by a link to the neutral conductor on the dryer terminal block. If local codes do not permit grounding through the neutral, the grounding link from the terminal block must be removed and a separate ground wire must be used. The grounding link on the dryer must be removed for all 4-wire installations including new, remodelled construction, or mobile homes.

These Electrical Connection instructions provide for installing the dryer in the following situations:

- 3-wire connection where local codes **permit** grounding through the neutral.
- 3-wire connection plus separate grounding connector where local codes **do not permit** grounding through the neutral.
- 4-wire connection.

Each of the above connections can be made with an approved power supply cord or by direct wiring. Each connection instruction identifies the appropriate Power Supply Cord and covers requirements for direct wiring.

For 3-wire connections by power cords

3-wire power supply cord must have three 10 AWG copper wires and match a 3-wire receptacle of NMEA Type10-30R.

For 3-wire connections by direct wiring

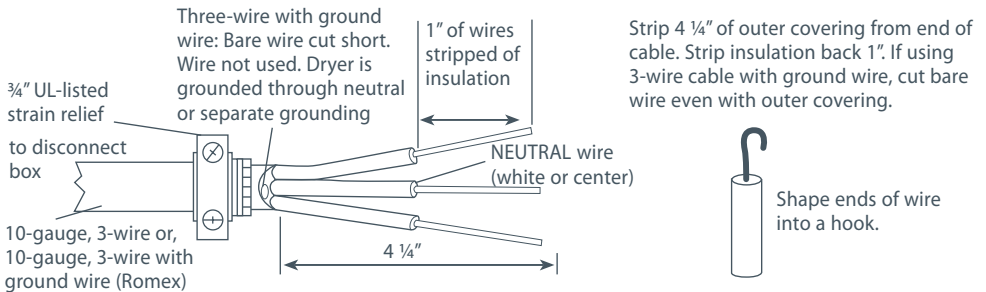

Fig.21 Wiring 3-wire connections

Electrical connections (electric models only)

For 4-wire connections by power cords

4-wire power supply cord must have four 10 AWG copper wires and match a 4-wire receptacle of NMEA Type14-30R. The fourth wire (ground conductor) must be identified by a green cover and the neutral wire by a white cover.

For 4-wire connections by direct wiring

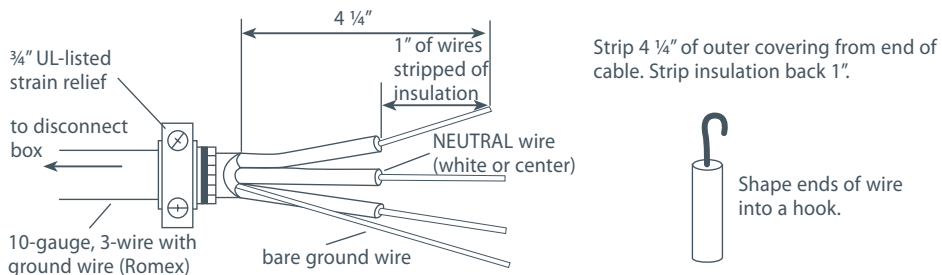

Fig.22 Wiring 4-wire connections

3-wire connections

For use where local codes permit grounding through the Neutral wire.

Use approved 3-wire Power Supply Cord or a 3-wire Cable for Direct Wiring as described on page 23.

- 1 Remove the terminal block cover plate.
- 2 Insert the power cord with a UL listed strain relief through the hole provided in the cabinet near the terminal block. Do not tighten strain relief screw until wiring connections are complete.
Note: a strain relief must be used.

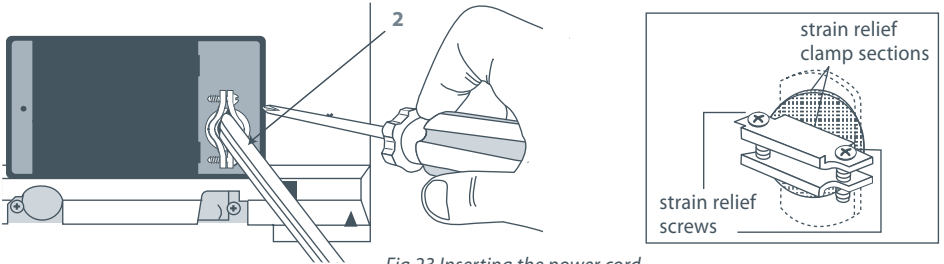

Fig.23 Inserting the power cord

- 3 Loosen or remove the center terminal block screw. Connect the neutral wire (center) of the power supply cord to the center terminal screw of the terminal block. Tighten screw.
- 4 Connect the other wires to the upper and lower terminal block screws marked with the letter L. Tighten screws.

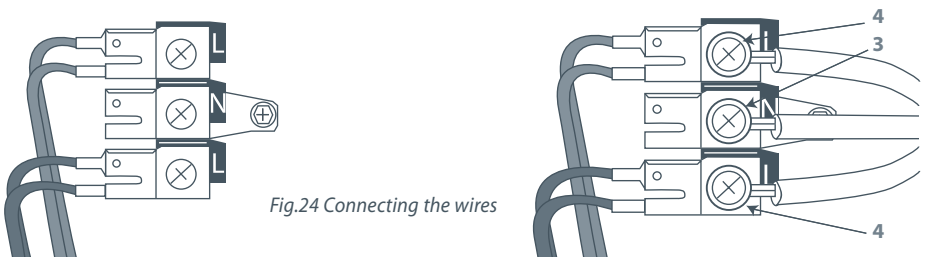

Fig.24 Connecting the wires

- 5 Refit terminal block cover by inserting the two tabs first on the rear panel of the dryer. Secure cover with securing screw.
- 6 Tighten strain relief screws.

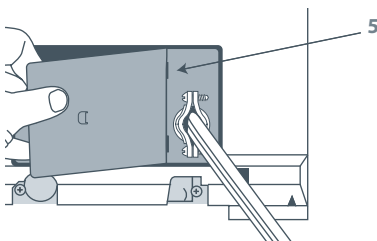

Fig.25 Refitting terminal block cover

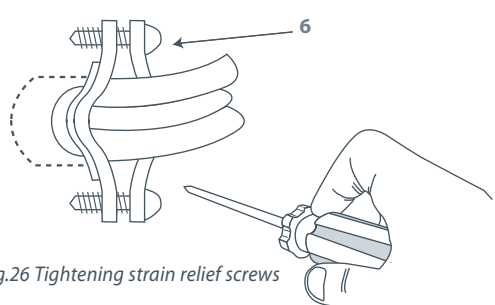

Fig.26 Tightening strain relief screws

3-wire connections plus separate grounding connector

For use where local codes do not permit grounding through the Neutral wire.

Use approved 3-wire Power Supply Cord or a 3-wire Cable for Direct Wiring as described on page 23. A separate 10AWG copper grounding wire is required.

- 1 Remove the terminal block cover plate.
- 2 Insert the power supply cable with a UL listed strain relief through the hole provided in the cabinet near the terminal block. Do not tighten strain relief screw until wiring connections are complete.

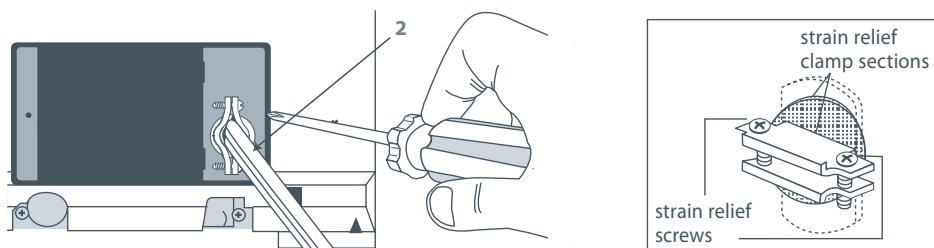

Fig.27 Inserting the power cord

- 3 Remove center terminal block screw.
- 4 Remove appliance ground link by removing the ground connector screw (Green screw).
- 5 Connect a separate copper ground wire (green with yellow stripe) using the ground connector screw (Green screw). Make sure a ring terminal is used when connecting the ground wire and that the wire is firmly secured to an adequate grounding path.

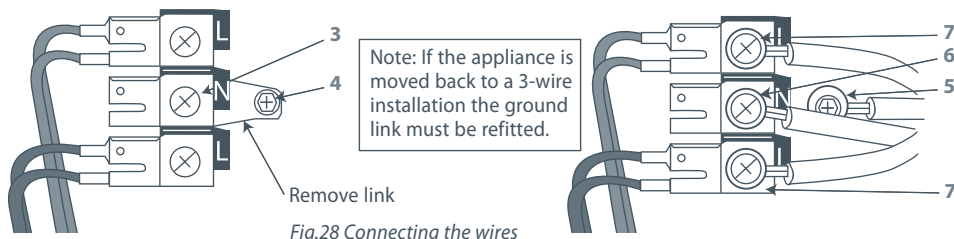

Fig.28 Connecting the wires

- 6 Connect the neutral wire (center) of the power supply cord to the center terminal screw of the terminal block. Tighten screw.
- 7 Connect the other wires to the upper and lower terminal block screws marked with the letter L. Tighten screws.
- 8 Refit terminal block cover by inserting the two tabs first on the rear panel of the dryer and secure cover with securing screw.
- 9 Tighten strain relief screws.

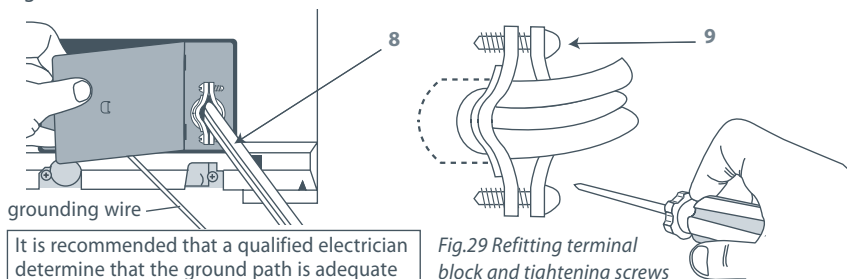

Fig.29 Refitting terminal block and tightening screws

It is recommended that a qualified electrician determine that the ground path is adequate

4-wire connections

Use approved 4-wire Power Supply Cord or a 4-wire Cable for Direct Wiring as described on page 24.

- 1 Remove the terminal block cover plate.
- 2 Insert the power supply cable with a UL listed strain relief through the hole provided in the cabinet near the terminal block. Do not tighten strain relief screw until wiring connections are complete.
Note: a strain relief must be used.

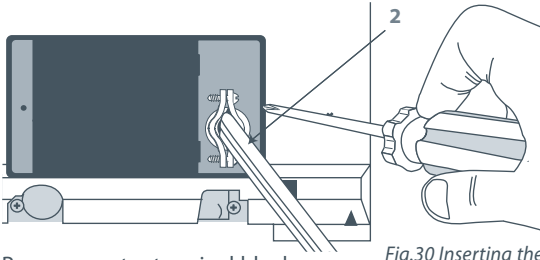
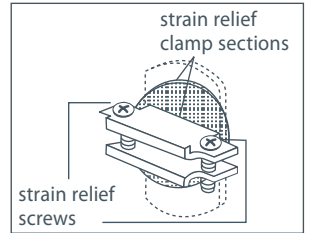
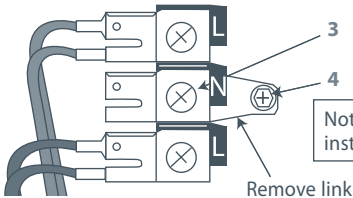

Fig.30 Inserting the power cord



- 3 Remove center terminal block screw.
- 4 Remove appliance ground link by removing the ground connector screw (green screw).



Note: If the appliance is moved back to a 3-wire installation the ground link must be refitted.

Fig.31 Removing screws

- 5 Connect ground wire (green) of the power supply cord to the ground conductor green screw. Tighten screw.
- 6 Connect the neutral wire (white) of the power supply cord to the center terminal screw of the terminal block. Tighten screw.
- 7 Connect the red wire and black wire to the upper and lower terminal block screws marked with the letter L. Tighten screws.

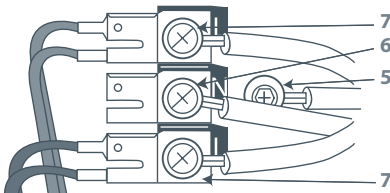

Fig.32 Connecting wiring

- 8 Refit terminal block cover by inserting the two tabs first on the rear panel of the dryer and secure cover with securing screw.
- 9 Tighten Strain Relief screws.

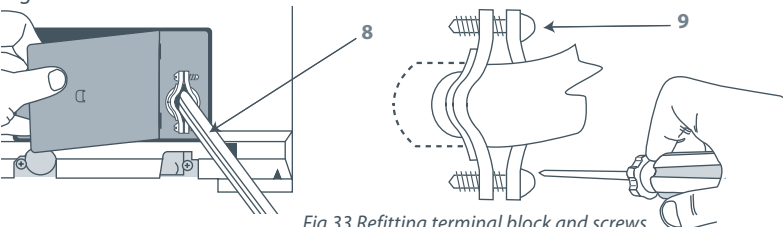

Fig.33 Refitting terminal block and screws

Gas requirements (gas models only)

The installation must conform with Local Codes, or in the absence of Local Codes, to the National Fuel Gas Code ANSI Z223.1/NFPA 54 or the Canadian Natural Gas and Propane Installation Code, CSA B149.1.

⚠ WARNING!

Explosion Hazard

Installations must be performed by a qualified or licensed contractor, plumber, or gasfitter qualified or licensed by the state, province, or region where this appliance is being installed.

Use a new AGA or CSA approved gas supply line.

Install a shut-off valve in an accessible place.

Only use a gas shut-off valve approved for use within the state, province, or region where this appliance is being installed.

Securely tighten all gas connections.

If connecting to LP Gas, have a qualified person make sure gas pressure does not exceed 13" (330 mm) water column.

Failure to follow these instructions can result in death, explosion, or fire.



Gas type

Your dryer must have the correct burner for the type of gas in your home. Burner information is located on the rating plate located on the rear of the console. If this information does not agree with the type of gas available in your home, contact your local Fisher & Paykel supplier or service center.

Natural gas

This dryer is supplied ready for use with Natural Gas.

It is design certified by UL International for LP (Propane or Butane) Gases with the appropriate conversion.

LP gas conversion

If the dryer is to be operated on LP (Liquid Propane or Butane) Gas, the dryer must be converted. To do so, use only the approved Fisher & Paykel conversion kit listed in Accessories on page 7. Do not use with a different gas without consulting the serving gas supplier.

The dryer must be converted for safe and proper performance by qualified service or installation personnel.

Conversion kits for Natural and LP Gas are available from your local Fisher & Paykel Dealer (see Accessories page 7). If other conversions are required, check with your local gas utility for specific information concerning conversion requirements.

Connecting gas to your dryer (gas models only)

Use compound or thread tape appropriate to the gas type that is to be used (Natural or LP Gas), on the male threads of all non-flared connections.

Never use an open flame to test for gas leaks.

This dryer will operate satisfactorily up to altitudes of 6500 ft (2000 m) above sea level at the BTU rating indicated on the model/serial plate. Burner input adjustments may be required if operating above this elevation.

The dryer must be disconnected from the gas supply system during any pressure testing.

Gas ignition

This dryer has an automatic ignition system to ignite the burner. There is no pilot flame burning in this dryer.

Connecting to the gas supply

- 1 The gas supply line should be $\frac{1}{2}$ inch.
- 2 An individual manual shut-off valve must be installed on the gas supply line within 6 ft (1.8 m) of the dryer, in accordance with the National Fuel Gas Code ANSI Z223.1/NFPA 54 for the United States or in accordance with the B149.1 Natural Gas and Propane Installation Code for Canada.
- 3 An $\frac{1}{8}$ inch NPT plugged tapping must be installed to allow the gas inlet pressure to be checked. It must be accessible for the test gauge connection and immediately upstream of the gas connection to the dryer.

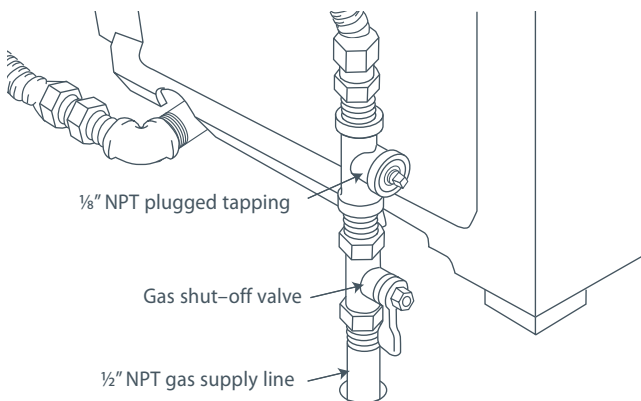

Fig.34 Connecting the gas supply

Connecting gas to your dryer (gas models only)

- 4 A listed connector in compliance with ANSI Z21.24/CSA6.10 must be used to connect the dryer to the gas supply.
- 5 If flexible tubing is used, an elbow should be installed on the pipe at the back of the dryer for the flexible tube to be connected to. This will minimize damage to the tube when the dryer is moved back. Use a flexible tubing connection kit that has designed for use on a clothes dryer. This kit should have the unions necessary to join to the ends of the tubing. Be sure to follow all instructions supplied with the kit.
- 6 Copper tubing should not be used for Natural Gas and if used for LP Gas, it must be LP Gas compatible.
- 7 Disconnect and discard old flexible tubing.
- 8 The gas pipe that comes out of the rear of your dryer has on it a $\frac{3}{8}$ " NPT male thread. Remove the protective cap and apply sealing compound or tape to the thread. Thread sealant should be appropriate for the type of gas to be used.

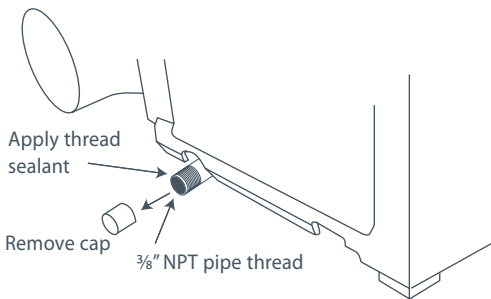

Fig.35 Preparing for gas tubing connection

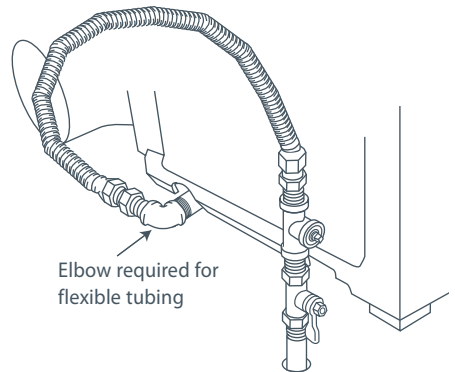

Fig.36 Connecting the gas tubing

Completing the connection

- 9 Use wrenches to tighten all joints but do not over tighten.
- 10 Open the gas supply valve and check all joints by brushing on a non-corrosive leak-detecting solution. Bubbling will indicate a leak. If any leaks are found, close the valve immediately and correct the leaks. Retest and repeat until no leaks are found.

Levelling the dryer

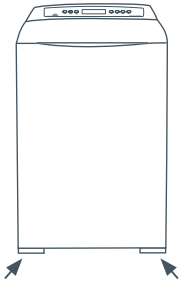

Fig.37 Levelling the dryer

Check the dryer is level, and make necessary adjustments to the front levelling feet. The rear levelling feet are self adjusting.

Final installation check list

Check that:

- No plastic or flexible metal foil is used in the exhaust ducting.
- Exhaust is rigid ducting or thick wall flexible metal ducting.
- All joints in the ducting are made with duct tape. It must not be connected with screws or other fastening devices which extend into the inside of the duct.
- Ducting is clean and is connected to the dryer.
- Inserts are fitted to the two front feet.
- Dryer is level across the front.

Additionally for electric dryer models only, check:

- If installation is 208V, special element kit has been fitted (see page 21).
- Dryer is plugged or directly wired into an approved fitting and is properly grounded.
- Dryer starts, heats, cools and shuts off.
- Customer has been shown how to use the dryer.

Additionally for gas dryer models only, check:

- Dryer is plugged into an approved fitting and is properly grounded.
- All fittings in the gas line are tested for leaks.
- Exhaust temperature increases, to confirm ignition has occurred.
 - If ignition does not occur initially, it may be due to air in the gas line or low voltage power supply.
 - The gas regulator valve may fail to open if the power supply falls below 105 Volts.
 - If the gas fails to flow or does not ignite, the dryer will automatically switch off.
- Customer has been shown how to use the dryer.

Note: All dryers have a drum reversal feature to reduce clothes tangle. Throughout the drying cycle the motor will run for four minutes, then stop and run in the opposite direction for forty seconds before reversing again.

32 The first time you turn your dryer on

⚠ WARNING!



Electric Shock Hazard

Read and follow the Important safety instructions outlined in this User Guide before operating this appliance, pages 3 – 6.

Failure to do so can result in death, electric shock, fire or injury to persons.

Close supervision is necessary if this dryer is used by or near children. Do not allow children to play inside, around or with this dryer or any other appliance.

Customizing your AeroSmart dryer

The first time that you turn your dryer on an initial set-up mode will be initiated. This is to ensure that your AeroSmart is customized for your individual needs. The set-up mode will prompt you to select the language that you would prefer your AeroSmart dryer to use.

Please select your language preference



Using the SCROLL buttons, scroll to the language that you would like your dryer to use. Once the language icon has been highlighted, press SELECT to confirm your choice. Your dryer will now use this language, and the initial set-up prompt will not appear again.

If you wish to change your language choice at any time, you can do this by simply selecting the LANGUAGE option in the SETTINGS MENU (please refer to pages 53 and 54).

Smart loading

The new ergonomic design of this dryer means less bending. Simply move clothes from the washer to the dryer with minimal effort.

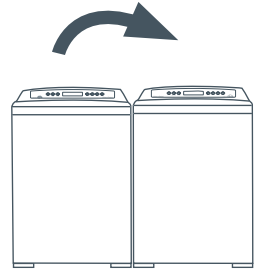

Superior clothes care

Superior clothes care is accomplished by an efficient high airflow fan and careful heat control. The AeroSmart dryer provides the right heat for temperature sensitive delicate articles while still efficiently drying more robust regular and denim loads.

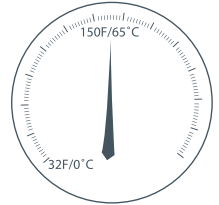

Reverse action tumbling

The drum reverses regularly, so your clothes dry more evenly without roping or tangling.

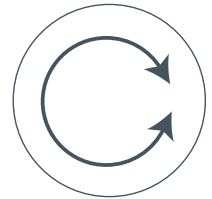

Lint bucket

The lint filter is automatically scraped clean during the drying cycle and the lint is deposited into the lint bucket. No touching or scraping lint any more. Airflow is more efficient as it is never restricted by a blocked filter.

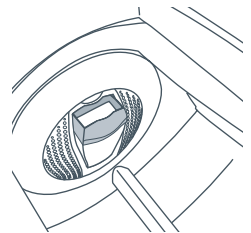

Perfect with the Fisher & Paykel AquaSmart™ washer

The dryer combined with the AquaSmart™ washer's superior spin performance and quick cycle times will cut laundry turn around time by up to one third, reducing the time you spend doing laundry.

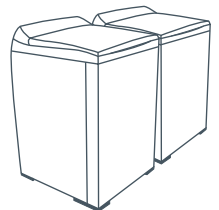

Stainless steel drum

Being stainless steel, this drum is not only more hygienic, it's also more resilient and easier to keep looking good.

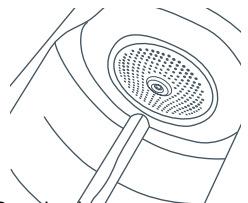

Operating instructions

Sorting

For the best drying results, sort your clothes into similar types that will take a similar time to dry (refer to Sorting page 37).

Loading

Ensure that clothes are loaded no higher than the top of the transparent section of the lint bucket (refer to Loading page 37).

Lint bucket

Before each cycle, check to see if the lint bucket needs to be emptied. Empty the bucket before the lint reaches the top of the transparent section (refer to Lint bucket page 38).



Fig.38 Maximum loading level



Empty before this level is reached

Fig.39 Lint bucket

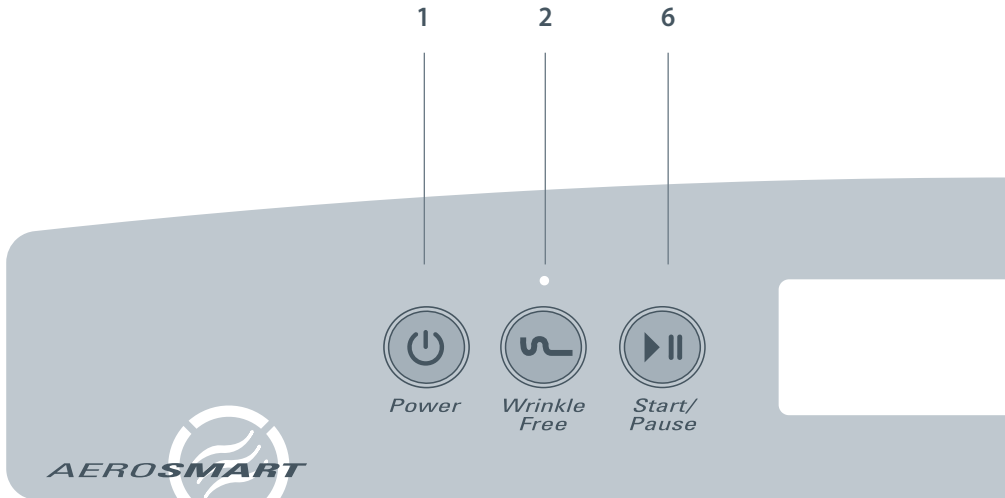

Fig.40 AeroSmart control panel

Easy touch buttons and LCD screen

These buttons require only a gentle touch to activate.

- 1 Touch POWER to activate your AeroSmart dryer.
- 2 WRINKLE FREE – this light tells you when WRINKLE FREE mode is recommended, and the button also allows you to activate the WRINKLE FREE mode manually. (refer to page 36).
- 3 The LCD display screen, located in the middle of the control panel, will display the cycle options available (refer to page 41).
- 4 Use the SCROLL buttons to select the drying cycle that best suits your load (refer to page 41).
- 5 Use the SELECT/TICK button to confirm your selection. (For more information on how to alter the cycle options refer to pages 40 – 41).
- 6 Ensure the lid is closed and touch START - your AeroSmart will automatically lock the lid and close the drum. It will then start to tumble, automatically sensing the dryness of your load as the cycle progresses (unless Timed Dry is selected).

To pause your AeroSmart dryer at any time, simply touch START/PAUSE.

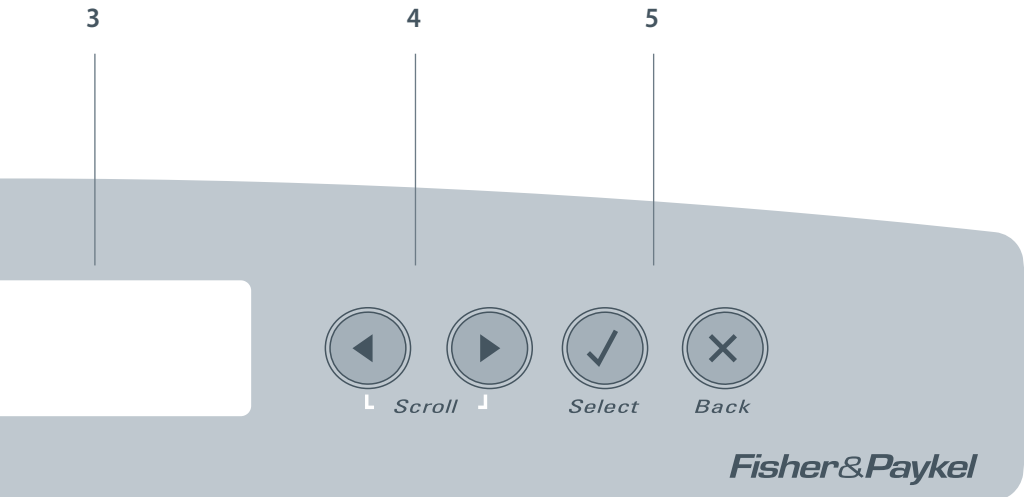



Easy touch controls

These smooth, easy clean buttons require only a gentle touch to activate. To scroll you need to remove your finger to break contact and touch it again. Once you become accustomed to the soft touch technology you will find it effortless to operate.



Wrinkle Free mode

This button activates or deactivates the WRINKLE FREE mode. This mode minimizes the likelihood of wrinkles forming in clothes, if you are not able to unload the dryer straight away. WRINKLE FREE rotates the drum periodically after the cycle has finished. This tumbling action, combined with blowing cool air through the clothes, helps garments to remain wrinkle free.

WRINKLE FREE uses very little power and will continue for up to 24 hours or until the dryer is paused or switched off. WRINKLE FREE can be selected on any cycle.

The WRINKLE FREE symbol  will appear on the screen when the mode is active.



Scroll

The SCROLL buttons allow you to scroll between the drying options.



Select

Use the SELECT key to confirm your selected option and the BACK key to cancel.

The display screen

The display screen allows you to view the available cycles and modify options. It provides feedback on what your AeroSmart dryer is doing and how long the cycle has to go, to keep you informed throughout the process. The screen will also display messages to help you with the overall running of your dryer.



Check the care labels inside the garments to determine whether the garment manufacturer recommends tumble-drying.

Sorting

It is best that you sort your garments before placing them into the dryer. Sort into loads of similar types, and loads that take similar times to dry.

Heavier items (eg towels, t-shirts and flannel sheets) are best dried separately from lightweight items (eg synthetics, poly-cotton sheets and shirts). This prevents the possibility of some items becoming over-dried whilst others are still damp. It will also help to extend the life of your clothing and linen.



Fig.41 Sort before loading

For best results match your load to the drying cycles offered to ensure the best drying of your items (for more information on drying cycles available refer to page 43).

Drying your clothes as soon as the washer has finished will decrease the chance of wrinkles and the chance of dye transfer from colored items to white items.

We recommend that articles of clothing with screen-printing are turned inside out to ensure the screen-printing does not stick to the drum. Garments with hooks or zippers need to be fastened and where possible turned inside out. Place undergarments in a net bag to provide protection from other items in the load.

Loading

Garments need to be loaded correctly to reduce the likelihood of them wrinkling and to ensure the load is dried evenly. Make sure there is ample room for the garments to tumble freely while drying. Load in terms of the space the garments take up when dry, rather than when they are wet.

The general rule is one wash load = one dryer load.

Only load the dryer up to the top of the transparent section of the lint bucket. Loading any higher may result in uneven drying, tangling, wrinkling and the dryer becoming overloaded.

It is a good idea to dry 'permanent press' type garments together using the EASY IRON cycle, which has the WRINKLE FREE option turned on. This will help reduce wrinkles and the need for ironing.

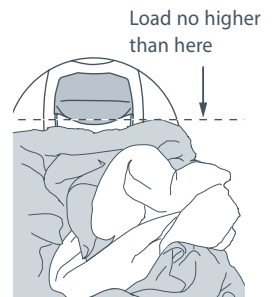

Fig.42 Maximum loading level

Lint bucket

The AeroSmart dryer's lint removal system is unique. Unlike other dryers, the AeroSmart dryer automatically removes the lint for you, from the lint screen – all you have to do is tip the lint out!

The lint filter is hidden behind the lint bucket. As the air passes through this filter the lint is caught on the fine mesh. Once the lint is about $\frac{1}{8}$ " (2 mm) thick it comes into contact with a scraper which deposits it into the bucket. This process is automatically performed every time lint builds up on the filter.

Apart from the benefit of not having to scrape the lint after every cycle, it also means the drying efficiency is not affected by lint build-up during the drying cycle.

The lint bucket is located inside the dryer on the left-hand side. You can remove it by gently pulling the handle and lifting outwards. It slots easily back into place.

This lint bucket does not need to be cleaned as regularly as other dryer's lint filters. The lint bucket only needs to be emptied before the lint reaches the top of the transparent section.

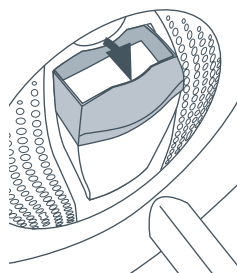

Fig.43 Removing lint bucket

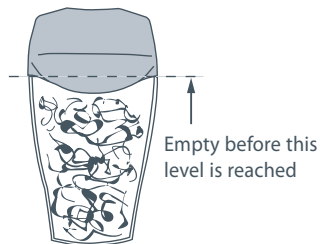

Fig.44 Maximum lint level

Important!

It is important that you run your dryer with the lint bucket in place at all times.

Viewing the drying cycles

- When you turn your AeroSmart dryer on, the main drying cycles will be displayed.



- To view all 8 drying cycles, the Lifestyle cycles and menu options, use the arrow buttons to scroll to the right.

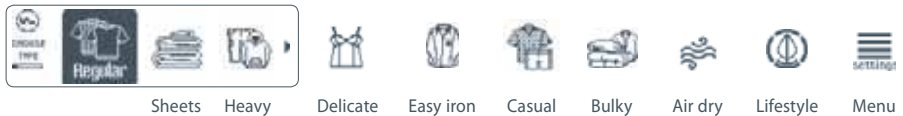

- To see the cycles explained in more detail please refer to pages 43 – 50.

To select a drying cycle

- To select a drying cycle scroll along until your selection is highlighted then touch the SELECT button. This will confirm your selection.



- The drying cycle options will then be displayed for your chosen cycle.



40 Changing the drying cycle options

- 1 Scroll to the option you wish to modify, by highlighting it and touching the SELECT button.

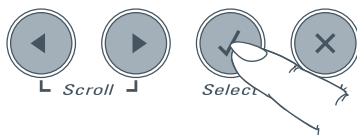

- 2 Scroll to the appropriate setting and press SELECT. This will highlight your choice to show you that it has been selected.

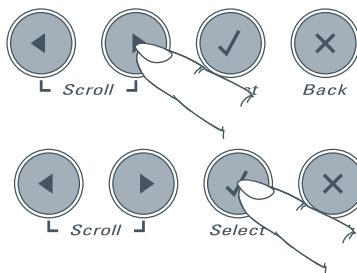

- 3 You will then be given the option to save this modified option for future cycles or to just use it for this one. If you select 'save for future cycles?', the machine will save the changed option for that cycle only.
- 4 Press SELECT to select.
- 5 You will then return to the main cycle options screen.
- 6 Select START to begin drying, or press the START/PAUSE button.

Cycle options

To alter any of the Cycle Options explained below, please refer to page 40 for further instructions.



Auto Sensing

Auto sensing is automatically selected when your AeroSmart dryer is turned on. AeroSmart's internal computer automatically measures the moisture content of the load and will turn off when it senses that the clothes have reached the designated dryness level.

Using the Auto sensing capability of your dryer will ensure the best possible drying result.

Timed Dry

Timed Dry allows you to select from three time periods – 20, 40 and 80 minutes. A cooling period of 10 minutes is also included in the 80 and 40 minute cycles and a 5 minute cool down is included in the 20 minute cycle.

If you choose to select Timed Dry, please note that the dryer will not sense when your clothes are dry. This may increase the chance of over-drying. We recommend that you dry your clothes for a slightly shorter time than you think they need, or check on them regularly (to avoid overdrying).

Auto sensing often provides the best drying results and can lead to lower energy costs when compared to using the Timed Dry option.



Dryness Level (How dry?)

AeroSmart offers 5 dryness levels to choose from. This allows you to customise how dry you would like your load to be at the end of the cycle, when using the Auto sensing option.

Damp	Damp+ (Damp/Dry)	Dry	Dry+ (Dry/Extra Dry)	Extra Dry
Garments are considered 'moist'		Garments are considered 'dry'		Garments are 'extra dry'
Suitable for delicate, light-weight fabrics, and garments which you may wish to iron dry		Designed to provide items dry enough to be worn immediately		Useful for drying items that you wish to store (cupboard dry)

If items are still damp, or too dry at the conclusion of the cycle, next time try adjusting the dryness level to customise it to your personal preference.

42 Changing the drying cycle options



Temperature

AeroSmart offers 4 drying temperatures. Each drying cycle is set with a temperature specific to the load type, to ensure the best possible fabric care for your clothes. If you wish to use a different temperature simply select another drying cycle.

Air no heat	Low gentle heat	Medium moderate heat	High maximum heat
Circulates room temperature air through the drum to dry clothes without heat	This low heat provides extra care for special items	This moderate heat provides efficient drying for garments that require a reduced heat	This setting is the maximum heat setting to dry more robust, everyday items quickly

Remember to always check care labels on garments before placing them into the dryer or selecting a drying temperature.

Drying cycle progress

As the cycle progresses the following symbols will be shown on the display screen to indicate the progression of the cycle and which phase of the process AeroSmart has reached and the dryness level selected. A progress bar will also appear once the cycle has started, to let you know how the drying is progressing. For Time Dry cycles, Time To Go will also be displayed.





Drying cycles explained

 Regular	<p>Regular</p> <p>A high heat cycle for rapid drying of everyday cottons. This cycle is suitable for most garments labelled "Tumble Dry".</p>
Drying Temp	Medium+
Dryness Level	Dry
Automatic Wrinkle Free	Off

 Bed Sheets	<p>Bed Sheets</p> <p>A high heat cycle, with WRINKLE FREE option, for the optimum result for sheets.</p>
Drying Temp	Medium+
Dryness Level	Dry+
Automatic Wrinkle Free	On

 Heavy	<p>Heavy</p> <p>An extended, high heat cycle for heavy fabrics and denims to ensure thick and bulky seams are thoroughly dried.</p>
Drying Temp	High
Dryness Level	Dry+
Automatic Wrinkle Free	Off

 Delicate	<p>Delicate</p> <p>Extra care for delicate heat sensitive items or fabrics recommending low heat.</p>
Drying Temp	Low
Dryness Level	Dry
Automatic Wrinkle Free	On

 Easy Iron	<p>Easy Iron</p> <p>A medium heat cycle with WRINKLE FREE option, for extra care and to reduce the likelihood of wrinkles forming. Ideal for any garments that you may wish to wear immediately.</p>
Drying Temp	Medium
Dryness Level	Dry
Automatic Wrinkle Free	On

Drying cycles explained

 <p>Bulky</p>	<p>Bulky Six specialised drying cycles recommended for drying bulky items to choose from:</p>	
 <p>Comforter Feather or Synthetic options</p>	 <p>Pillows Feather or Synthetic options</p>	
 <p>Blanket</p>	 <p>Throw</p>	
 <p>Jacket</p>	 <p>Sleeping (ZZz) Bag Feather or Synthetic options</p>	

For all bulky items:

- It is important that you check the care label of any item carefully, to ensure it is suitable for tumble-drying, before placing it into the dryer.
- Check that the load sits no higher than the top of the lint bucket before you close the lid.

Comforters / Sleeping Bags / Pillows:

It is a good idea to check your comforter throughout the cycle to ensure even drying. Reposition if necessary. If the comforter contains feathers place a heavy item (eg a towel tied in a knot) to help fluff the feathers.

Blankets / Throws:

For best results include 4 – 5 medium sized towels in the dryer with the blanket for cushioning. This will help to reduce shrinkage from over tumbling. When drying more than one blanket, check that there is enough room for them to tumble easily. At the end of the cycle remove the blanket, shake and if necessary stretch the blanket back to its original shape.

Important!

Dry blankets thoroughly to prevent mildew from forming.

Drying cycles explained



Casual

Casual

A medium heat cycle ideal for lightweight cottons and items labelled "tumble with a medium heat".

Drying Temp	Medium
Dryness Level	Dry
Automatic Wrinkle Free	Off



Air Dry

Air Dry

A cool cycle for drying items without heat. Perfect for airing clean clothes or to freshen up garments that have been packed in a suitcase or drawer.

Drying Temp	No heat
Dryness Level	Time Dry
Automatic Wrinkle Free	Off

No experience necessary

Your AeroSmart dryer offers you a range of special Lifestyle cycles, to make drying even easier. These cycles have been specifically designed by our laundry experts, with you in mind. We have incorporated 70 years of laundry knowledge into 18 easy to use, preprogrammed drying cycles. This allows you to let the dryer deal with some of the more tricky drying situations you may encounter, ensuring that you get the same results as a laundry expert, without having to be one.

Lifestyle Cycles

Special Care	Handwash	Jeans	Freshen Up	Warm Up	Dry Clean	
Family	Comforter	Pillows	Allergy	Shirts	Towels	Soft Toys
Sport	Sportswear Light	Sportswear Heavy	Outdoor Wear	Protection Equipment		

To access Lifestyle cycles:

- 1 Scroll though the drying cycles to reach the LIFESTYLE option. 
- 2 Select LIFESTYLE, by touching the SELECT button, to the right of the screen.
- 3 Use the SCROLL buttons to scroll though the three Lifestyle categories.
- 4 Use the SELECT button to select a LIFESTYLE category.
- 5 Scroll through the Lifestyle cycles, touch SELECT to confirm your cycle choice, and then press START.

The Lifestyle cycles are presented in three distinct categories, to help you to access them quickly and easily. The following pages explain the unique cycles that are located within these categories, and how they might be of help.



Special Care

Special care offers 5 unique cycles to provide extra care for your garments.



Handwash

This is an extra gentle cycle for delicate items. Before placing any garments into the dryer please check the care label carefully.



Jeans

The JEANS option has been designed for denims and jeans with thick seams that require additional drying.

Not all jeans require the same type of drying. Some need a more gentle approach to ensure they stay looking great. This is why we have created two unique JEANS options:

WORKWEAR – a long, high heat cycle for sturdy everyday denims with bulky seams.

FASHION – a long, medium heat cycle to care for lightweight fashion jeans and to minimize shrinkage.



Freshen Up

This cycle tumbles for 20 minutes without heat. It has been designed to freshen clean clothes that have been stored in a cupboard, drawer or in a suitcase. It can also be used to remove lint from clothing.



Warm Up

Warm Up heats clothes for 20 minutes so that they are warm to touch. Warm your pyjamas before bed on a cold night or your towels while you are in the shower. This cycle is not recommended for heat sensitive items.



Dry Clean

This cycle has been designed for use with in-dryer dry clean products. It uses a medium heat for 40 minutes and the WRINKLE FREE option is activated. Follow the manufacturer's instructions carefully.

Important!

Ensure that the dry cleaning product is suitable for use in a domestic dryer.



Family

Some common household laundry situations may require extra knowledge. We have created six unique FAMILY cycles to help you with those tricky situations.



Comforter

Bulky items like Comforters can be tricky to dry due to their thickness. The Comforter cycle has been designed to cope with bulky bedding. There are two Comforter types to choose from – Feather or Synthetic.

Important!

It is important that before placing a comforter into the dryer you check the care label to see if it suitable to be tumble dried.



Feather Comforters

This autosensing, low heat cycle is designed to ensure the best results for feather Comforters. Feathers tend to bunch when washed, so we recommend that when drying that you place a heavy item (eg a towel tied in a knot) in with the load to help fluff the feathers up.



Synthetic Comforters

Synthetic Comforters are treated to an auto sensing, low heat cycle designed for lighter, synthetic comforters. Check during cycle and reposition if necessary to ensure even drying.

Important!

Check that the load does not sit higher than the top of the lint bucket before starting the cycle.



Family



Pillows

Choose from either Feather or Synthetic, low heat options to care for you pillows during drying. Check throughout the cycle to ensure even drying. If pillows are not completely dried at the end of the 40 minute period, repeat the Pillows cycle.



Allergy

This cycle has been developed to compliment the Allergy wash in the *AquaSmart™* washer. It is recommended for allergy sufferers, as well as for peace of mind in times of family illness. Allergy uses a high heat to ensure that dust mites and bacteria populations are decimated. It has been designed primarily for sheets and everyday clothing, and is not recommended for garments that are heat sensitive.



Shirts

This medium heat, autosensing cycle is ideal for business and dress shirts. The WRINKLE FREE feature is automatically activated to reduce wrinkling and the need to iron.



Towels

Towels is an autosensing, high heat cycle designed to ensure that towels and thick seams are thoroughly dried.



Soft Toys

This gentle, cool, 20 minute blow dry takes care of the smallest family member's special friends. Repeat cycle if fur or body is not completely dry.



Sports

Outdoor activities can create some unique laundry challenges. We have created four helpful cycles to quickly deal with these situations, with no thinking required.



Sportswear Light

This autosensing cycle uses a low heat to gently dry light synthetic sportswear garments.

Important!

Use of fabric softener may block the performance enhancing features of high-tech sportswear fabrics eg breathability and moisturewicking. Check the care label before drying.



Sportswear Heavy

This extended autosensing, high heat cycle takes care of durable heavy cotton sportswear garments with thick and bulky seams.



Outdoor Wear





Outdoor wear provides a cool cycle ideal for drying high performance fabrics and outdoor items eg waterproof jackets. Please check the care label first.











Protection Equipment

This 40 minute, low heat cycle gently dries padded sports protection items eg gloves and pads. Repeat cycle if necessary.

Below is a selection of care label symbols that garment manufacturers use to show how their garments should be dried. We've converted these symbols into the cycles and heat settings that we recommend you use in the AeroSmart dryer. By following our recommendations, you can ensure that your clothes will retain their appearance over time.

Tumble dry symbols	Normal 	Permanent Press 	Delicate 	Do not Tumble Dry 
Drying cycle we recommend	HEAVY or REGULAR	EASY IRON	DELICATE	Do not place in dryer

Tumble dry symbols	Any Heat 	High 	Medium 	Low 	No Heat 
Drying cycle we recommend	Any cycle	HEAVY or REGULAR	EASY IRON or CASUAL	DELICATE	AIR DRY

Additional drying instructions	Hang to Dry 	Drip Dry 	Dry in Shade 	Dry Flat 
--------------------------------	--	---	---	---

Do not place articles with these symbols in the dryer.

Your AeroSmart dryer locks its lid at the start of the drying cycle, providing added safety for you and your family while it is operating. This lock ensures the lid cannot be opened while the drum is rotating.



Fig.45 Lid locked

A lidlock symbol (padlock) appears in the corner of the screen when locked (it disappears when unlocked). If the lidlock symbol is flashing the lid is in the process of being unlocked. During this stage, the lid still cannot be lifted.

The lid must be closed before the drying cycle can start. If START/PAUSE is pressed with the lid open, the machine will beep and a message will appear in the display screen saying "I can't LOCK THE LID. Close lid and press START," to signal that the lid needs to be closed. Once the lid has been closed and START/PAUSE is pressed, the LID LOCK will be activated and the drying cycle will begin.

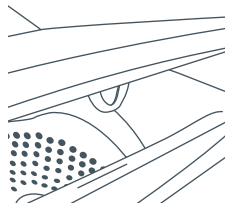

Fig.46 Lid lock mechanism

Power Failure

If the power is cut while your AeroSmart dryer is operating, the lid will be unlocked. In some circumstances the drum door may not be automatically opened. If this occurs it is best if the dryer is not interfered with. When the power is restored the dryer will automatically resume operating. However if it does not automatically open, first close the lid and start the dryer in the usual manner, after 5 seconds press START/PAUSE. This will cause AeroSmart to open correctly with the lid unlocked.

If it is absolutely necessary to remove some items before power is restored follow the steps below:

- 1 Ensure the dryer is disconnected from the power supply.
- 2 Open the lid (this will already be unlocked).
- 3 On the left hand side of the dryer there is a thumb tab that appears when the drum is closed. Press the thumb tab, while rotating the drum by hand away from you (push the drum towards the back of the dryer).
- 4 Hold the thumb tab down until the drum starts opening.
- 5 Keep rotating the drum until it is fully open and it comes to a stop.
- 6 Now you can remove items from the dryer drum.
- 7 Close the lid once you have removed desired items.
- 8 Re-connect the power supply to your dryer.

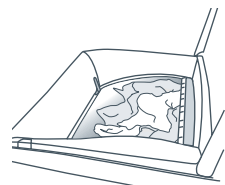
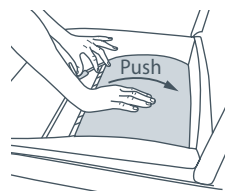



Fig.47 Opening the drum

The drum door will automatically close and the dryer will resume normal operation when power is restored.

After using your AeroSmart dryer you may wish to fine-tune some of the options to suit your individual needs. Any options changed in this menu are a permanent change, unless 'Reset Defaults' is selected (refer to page 55).

To access the Settings Menu:

- 1 Turn your AeroSmart dryer on.
- 2 Scroll, to the right, through the drying cycles until you reach the Settings Menu. 
- 3 Press SELECT to enter the menu.



Alarm Beeps

The number of beeps that signal the end of the cycle can be altered. Choose between no beeps, five or fifteen beeps.



Screen Brightness

You can adjust the brightness of your screen to suit your individual needs.



Key Lock mode

Key lock automatically locks the buttons on your AeroSmart when not in use. This will avoid accidental button pushes from items left on the lid of the dryer and also from any little fingers.

To turn Key Lock Mode ON or OFF:

- Access the Settings Menu (refer above).
- Scroll to the KEY LOCK MODE option, and press SELECT.
- Use the SCROLL buttons to select ON or OFF.
- Press SELECT to confirm your selection and return to the Settings Menu.

If Key Lock mode is switched ON:

- To turn your dryer on, **push and hold the POWER button for 3 seconds**. This will activate the display panel. You will then be able to select your drying option and press START. The buttons will then be locked.
- To PAUSE your dryer at any time during the cycle, **press the PAUSE button twice**. This will allow you access to the Cycle Options, then press START to restart your cycle. The buttons will then lock.
- To STOP your dryer and power off, **press the POWER button twice**.

If you can't remember how to unlock the buttons, press any button and the display screen will remind you.



Reminders

How many times have you taken your clothes out of the dryer and realised that you forgot to add the softener sheet when you started the cycle? Or forgotten to remove your delicates half way through the cycle and now they are ruined?

AeroSmart has three helpful automatic reminders to help you to remember those important tasks.

1. Remove Delicates Early

Your dryer will beep and display a message when it senses that the load is nearly dry. You will then be able to remove delicate items and the rest of the load will continue through the remainder of the cycle.

2. Add Softener Sheets

Reminds you to add softener sheets to your load at the beginning of each cycle.

3. Empty Lint Bucket

After every fifth cycle you will be prompted to remove the lint from the lint bucket to keep your dryer clean and lint free.



Hints

Hints screens are provided to help to explain each of the drying choices. Your AeroSmart comes with these hints programmed ON. When you become more experienced with the way your machine functions, you may wish to turn these hints OFF. To do this access the SETTINGS MENU, select HINTS and scroll to OFF. Press the SELECT button to confirm your choice.



Language

AeroSmart is clever enough to be able to communicate in more than one language.

To change the language setting:

- 1 Scroll to the right of the display screen until you reach the SETTINGS MENU. Use the SELECT button to confirm your selection.
- 2 Scroll to the LANGUAGE option and press SELECT.
- 3 Scroll through the language options available and press SELECT to choose your preferred language. Your setting will then be saved.
- 4 If you wish to change the language the dryer is set to in the future, repeat steps 1 – 3.

**Service Contacts**

In the first instance please refer to “Before You Call for Service” on page 57 for help to try and solve any problem you may encounter. If your problem persists, this option will direct you to the appropriate contact details for help or service.

**Trouble Shooting**

Help with some of the more common issues you may encounter.

**Reset Defaults**

If you would like to re-set all settings back to those that were set when your AeroSmart left the factory select RESET FACTORY DEFAULTS.

**Replay Intro**

This option allows you to replay the introduction explanation for your dryer. This is great for a new user who may not be sure how to use their dryer or what features the dryer has to offer.

Cleaning

Clean your dryer with a soft damp cloth and wipe dry. Do not use scouring cleaners as they can damage the paint and plastic surfaces.

Removing the Lid

You can remove the lid for cleaning. Open the lid fully, hold one side with one hand and tap the other side with an upwards motion. To replace the lid, hold the lid vertically and align both hinges before clicking back into place.

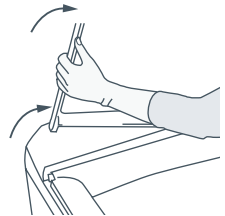

Fig.48 Removing the lid

Pre-Treatment Sprays

Do not use pre-treatment sprays or liquids on or near your dryer as they can damage your machine's control panel as well as any of its plastic parts. Damage to your dryer caused by pre-treatment products will not be covered by your warranty.

Stains

If stains appear inside the drum of your machine, mix a detergent and water paste (or use a non-flammable liquid cleaner) and wipe over the stain with a soft cloth. Then tumble old towels for 20 – 40 minutes on the AIR DRY setting to remove all traces of the cleaner.

Lint Bucket

The lint bucket will need to be emptied before the lint reaches the top of the transparent section. A lint bucket that is not full ensures your clothes will remain lint-free and your dryer will operate at maximum efficiency.



Venting

Inspect and clean all ducting at least once a year to remove accumulated lint. Check frequently that any damper on the exhaust hood moves sufficiently and opens and shuts freely.

Ensure that the area around the dryer is kept clear and free from combustible materials, gasoline and other flammable vapors or liquids. Ensure also that the dryer area is kept clear and free from items that would obstruct the flow of combustion and ventilation air.

Your AeroSmart dryer is capable of diagnosing its own troubles. If your dryer is displaying a message on the display screen and is sounding a musical series of beeps every 5 seconds, it has a problem that you may be able to solve using the checklist below. (It's the same sound AeroSmart dryer makes when you plug it in).

If you are unable to solve the problem from the checklist below call for service.

	Machine is beeping and ... "I can't LOCK THE LID"
	Close the lid and press START/PAUSE.
	If the lid is already closed, open the lid and close it again, then press START/PAUSE.
	Disconnect from the power (either by unplugging the dryer or turning off the circuit breaker that supplies it). Wait 10 seconds, reconnect and try turning it on again.
	Machine is beeping and... "I can't CLOSE THE DRUM"
	The machine is unable to close the drum due to clothes interfering with the closing mechanism. Remove any articles that are interfering with the drum door and dry these in the next load.
	Is your load higher than the top of the lint bucket? Remove some articles and dry these in the next load.
	If your dryer is continually beeping and a message is displayed on the screen, a fault has occurred which requires repair from a Service Agent.

Pressing the POWER button once will stop the beeping but will still display the fault code. We recommend leaving the machine in this mode as the fault code will enable the service person to quickly identify the cause of the problem.

Single beep every second and ...

	"I need SERVICE" message and fault number.
	1. Turn your machine off at the wall.
	2. Wait 1 minute and turn it back on.
	3. Check your machine is level (refer to installation instructions pages 7 – 31).
	4. Remove load and retry.
	5. If the fault re-occurs repeat steps 1 and 2.

If the machine still will not work, call your Fisher & Paykel Dealer or Authorised Service Agent to arrange service (refer to page 62).

Pressing POWER does not turn the dryer on

Is the electrical cord plugged in? If not plug the cord in.

If there is a switch, is it switched on?

Could your household power supply be at fault? (If your plug is suitable, try plugging another electrical appliance into the same outlet).

Check your house circuit breakers and fuses. If they are at fault contact an electrician.

Dryer does not heat

Is the dryer set to the AIR DRY cycle?

Is the gas turned on? (Gas/LPG dryers only).

Has the dryer progressed to COOLING. (Check the Display Screen).

If the problem persists call for service.

Clothes are still wet/damp

Is the dryer set on DAMP?

Try selecting a higher dryness level.

Is the drum warm? If not, is the dryer set to the AIR DRY cycle?

If you have a gas dryer, is the gas turned on? Is your LPG bottle empty?

Try drying similar weight clothes together.

If the problem persists call for service.

Pressing START/PAUSE does not start the dryer

Is the lid open? Shut the lid and press START/PAUSE.

Is there a fault displayed on the display screen? Refer to page 57, – Before you call for service.

Dryer is taking a long time to dry

Is the lint bucket full? If so empty it to improve performance.

Is the airflow system free from obstruction?

If you have a gas dryer, is the gas turned on? Is your LPG bottle empty?

Has the dryer been vented correctly? Is the venting distance too great?

Is the machine over-loaded?

Have heavyweight items been separated from lightweight items?

Are the clothes very wet when they are removed from the washing machine? Increase your washer's spin speed.

Are you using the AIR DRY cycle?

Dryer keeps stopping and starting

Your dryer has a reverse action tumble. When it changes direction it will pause momentarily and will start again in the opposite direction, this is normal.

Has WRINKLE FREE been selected?

Linting Problems

Is the lint bucket full? When lint reaches the top of the transparent section of the bucket it needs emptying.

Have you separated lint-shedding garments (eg towels) from lint receiving garments (eg synthetics).

Have you checked your pockets for tissues or other items that could have been left in them?

Have you over-loaded your dryer? Over-loading can result in linting problems due to reduced airflow and lint not being able to collect on the filter.

Have you over-dried your load? Over-drying can cause lint-attracting static electricity. Try a lower Dryness Setting or use AUTO-SENSING instead of TIME DRY.

Is the lint bucket in place?

Static problems

Have your clothes been over-dried? Choose a lower dryness setting.

Have you used fabric softener? Place fabric softener sheets in the dryer.

Items shrinking

Has the load been over-dried? Choose a lower dryness setting.

Is tumble-drying recommended? Check care labels inside garments.

If you selected TIME DRY - did you set it to dry for too long?

Has the correct temperature been used to dry the garment? Check the care label.

Clothes are wrinkled

Does the load sit higher than the lint bucket? Your dryer is over-loaded, decrease the load size.

Did you remove your clothes as soon as the dryer was finished? Use the WRINKLE FREE option, if you cannot return to the dryer in time.

Have your clothes been over-dried? Select a lower dryness level. Check your garments care-labels.

Drum door will not open

Is the electrical cord plugged in? If not, plug the cord in and switch power on.

A power failure may have occurred. Please refer to page 52 for more information, or contact your Fisher & Paykel Authorised Service Agent.

Lid will not open

Is the WRINKLE FREE option selected? Press START/PAUSE to open the lid.

Dryer has stopped during the cycle with the white WRINKLE FREE light illuminated and the LCD screen blank.

Your dryer may be experiencing a low voltage supply. Without enough electricity it cannot function. Once the line voltage returns to normal the dryer will recommence the interrupted cycle. If the problem persists call for service.

Limited warranty

When you purchase any new Fisher & Paykel whiteware product for personal or consumer use you automatically receive a two year limited warranty covering parts and labor for servicing within the 48 mainland United States, Hawaii, Washington DC and Canada. In Alaska the limited warranty is the same except that you must pay to ship the product to the service shop or the service technician's travel to your home. Products for use in Canada must be purchased through the Canadian distribution channel to ensure regulatory compliance.

If the product is installed in a motor vehicle, boat or similar mobile facility, you receive the same two year limited warranty, but you must bring the vehicle, boat or mobile facility containing the product to the service shop at your expense or pay the service technician's travel to the location of the product.

Fisher & Paykel undertakes to:

Repair without cost to the owner either for material or labor any part of the product, the serial number of which appears on the product, which is found to be defective. In Alaska, you must pay to ship the product to the service shop or for the service technician's travel to your home. If the product is installed in a motor vehicle, boat or similar mobile facility, you must bring it to the service shop at your expense or pay for the service technician's travel to the location of the product. If we are unable to repair a defective part of the product after a reasonable number of attempts, at our option we may replace the part or the product, or we may provide you a full refund of the purchase price of the product (not including installation or other charges).

This warranty extends to the original purchaser and any succeeding owner of the product for products purchased for ordinary single-family home use.

All service under this limited warranty shall be provided by Fisher & Paykel or its Authorized Service Agent during normal business hours.

How long does this limited warranty last?

Our liability under this limited warranty expires TWO YEARS from the date of purchase of the product by the first consumer.

Our liability under any implied warranties, including the implied warranty of merchantability (an unwritten warranty that the product is fit for ordinary use) also expires ONE YEAR (or such longer period as required by applicable law) from the date of purchase of the product by the first consumer. Some states do not allow limitations on how long an implied warranty lasts, so this limit on implied warranties may not apply to you.

This warranty does not cover:

- A** Service calls that are not related to any defect in the product. The cost of a service call will be charged if the problem is not found to be a defect of the product. For example:
 - 1. Correct faulty installation of the product.
 - 2. Instruct you how to use the product.
 - 3. Replace house fuses, reset circuit breakers, correct house wiring or plumbing, or replace light bulbs.
 - 4. Correct fault(s) caused by the user.
 - 5. Change the set-up of the product.
 - 6. Unauthorized modifications of the product.
 - 7. Noise or vibration that is considered normal, for example, drain/fan sounds, regeneration noises or user warning beeps.
 - 8. Correcting damage caused by pests, for example, rats, cockroaches etc.
- B** Defects caused by factors other than:
 - 1. Normal domestic use or
 - 2. Use in accordance with the product's user guide.
- C** Defects to the product caused by accident, neglect, misuse, fire, flood or Act of God.
- D** The cost of repairs carried out by non-authorized repairers or the cost of correcting such unauthorized repairs.
- E** Travel fees and associated charges incurred when the product is installed in a location with limited or restricted access. (eg airplane flights, ferry charges, isolated geographic areas).
- F** Normal recommended maintenance as set forth in the product's user guide.

If you have an installation problem contact your dealer or installer. You are responsible for providing adequate electrical, exhausting and other connection facilities.

We are not responsible for consequential or incidental damages (the cost of repairing or replacing other property damaged if the product is defective or any of your expenses caused if the product is defective). Some states do not allow the exclusion or limitation of incidental or consequential damages, so the above limitation or exclusion may not apply to you.

How to get service

Please read your User Guide. If you then have any questions about operating the product, need the name of your local Fisher & Paykel Authorized Service Agent, or believe the product is defective and wish service under this limited warranty, please contact your dealer or call us at:

USA

TOLL FREE 1 888 9 FNP USA (1 888 9 367 872)
or contact us through our web site: www.usa.fisherpaykel.com

Canada

TOLL FREE 1 888 9 FNP USA (1 888 9 367 872)
or contact us through our web site: www.fisherpaykel.ca

You may be required to provide reasonable proof of the date of purchase of the product before the product will be serviced under this limited warranty.

Commercial use

If you are using the product in a commercial setting (any use other than a single family dwelling), we agree to repair or replace, without cost to you for parts only, any defective parts, the serial number of which appears on the product. Our liability for these repairs expires ONE YEAR from the date of original purchase.

At our option we may replace the part or the product, or we may provide you a full refund of the purchase price of the product (not including installation or other charges). All service under this limited warranty shall be provided by Fisher & Paykel or its Authorized Service Agent during normal business hours.

No other warranties

This limited warranty is the complete and exclusive agreement between you and Fisher & Paykel regarding any defect in the product. None of our employees (or our Authorized Service Agents) are authorized to make any addition or modification to this limited warranty.
Warrantor: Fisher & Paykel Appliances, Inc.

If you need further help concerning this limited warranty, please call us at above number, or write to:

Fisher & Paykel Appliances, Inc.
5900 Skylab Road
Huntington Beach
CA 92647

This limited warranty gives you specific legal rights, and you may also have other rights which vary from state to state.

ADVERTENCIA: por su seguridad, deberá seguir la información contenida en este manual para minimizar el riesgo de incendio, explosión o para evitar daños materiales, personales o incluso la muerte.

— No almacene o utilice gasolina o cualquier otro vapor o líquidos inflamables cerca de este o cualquier otro electrodoméstico.

— **QUÉ HACER SI HUELE A GAS**

- No intente encender ningún electrodoméstico.
- No toque ningún interruptor eléctrico; no utilice ningún teléfono dentro del edificio.
- Evacue a todos los ocupantes de la habitación, el edificio o del área.
- Llame inmediatamente a su proveedor de gas desde el teléfono de algún vecino. Siga las instrucciones que le dé el proveedor de gas.
- Si no pudiera entrar en contacto con su proveedor de gas, llame a los bomberos.

— La instalación y el servicio los deberá realizar un técnico instalador calificado, una agencia de servicio o el proveedor de gas.

El Gobernador de California debe publicar una lista de sustancias reconocidas por el estado de California como causantes de cáncer o por provocar daños reproductivos, y demanda a las empresas que adviertan a sus clientes de la exposición potencial a este tipo de sustancias.

Los electrodomésticos a gas contienen o producen sustancias que pueden causar la muerte, enfermedades serias y que son reconocidas por el Estado de California como causantes de cáncer, defectos de nacimiento o cualquier otro tipo de daño reproductivo. Para reducir el riesgo de sustancias en los combustibles o a partir de la combustión de éstos, asegúrese de que este electrodoméstico se instale, se opere y se mantenga de acuerdo con las instrucciones emitidas por el fabricante.

Introducción	66
Instrucciones de seguridad importantes	67
Instructivo de instalación	71
La primera vez que encienda su secadora	96
Guía Rápida de Inicio	98
Instrucciones de operación	98
Controles de su secadora AeroSmart	100
Controles de fácil pulsación, La pantalla	100
Uso de su secadora	101
Clasificar y cargar	101
Recipiente para pelusa	102
Elegir su ciclo de secado	103
Modificar las opciones del ciclo de secado	104
Opciones del ciclo de secado	105
Avance del ciclo de secado	106
Los ciclos de secado explicados	107
Ciclos Lifestyle	110
Traba de la tapa	111
Falla en el suministro eléctrico	111
Menú de configuraciones	112
Cuidados de su secadora AeroSmart	113
Antes de llamar al servicio técnico	114
Si su secadora AeroSmart emite pitidos de ayuda	114
Solución de problemas operativos	115
Solución de problemas de secado	116
Garantía limitada	117

¡Importante!

GUARDE ESTE INSTRUCTIVO

Los modelos ilustrados en esta guía del usuario pudieran no estar disponibles en todos los mercados y están sujetos a cambio en cualquier momento. Para obtener información actualizada acerca de la disponibilidad de modelos y especificaciones en su país en particular, favor de visitar nuestro sitio www.fisherpaykel.com, o póngase en contacto con un distribuidor Fisher & Paykel

Bienvenido a AeroSmart

Gracias por comprar una secadora para ropa Fisher & Paykel AeroSmart. Estamos muy orgullosos de esta secadora y confiamos en que le dará un buen servicio durante muchos años.

En Fisher & Paykel nos esforzamos en ofrecerle productos innovadores y sencillos de usar, ergonómicos y amigables con el medioambiente.

Desarrollamos esta secadora para tratar a su ropa con sumo cuidado y para secarla suavemente, de manera que ésta luzca mejor por mucho más tiempo. Confiamos en que disfrutará los beneficios de su tambor de carga fácil, su secado en tambor a la inversa y su sistema único de remoción de pelusa.

Favor de tomarse el tiempo para leer esta Guía de Usuario detenidamente. Esto le ayudará a operar y mantener su nueva secadora AeroSmart.

Su seguridad y la de los demás es muy importante. En su secadora y en toda esta guía encontrará mensajes de seguridad e instrucciones; es importante que los entienda y los siga.

Esperamos que disfrute su nueva secadora tanto como nosotros disfrutamos el diseñarla para usted.

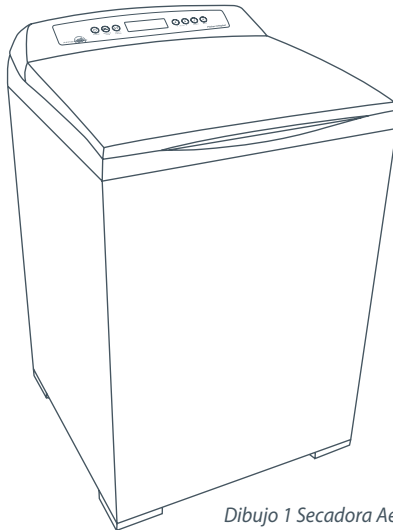

Dibujo 1 Secadora AeroSmart

¡Importante!

Es importante que esta Guía de Usuario permanezca con su secadora de ropa AeroSmart para referencia futura. Si vendiera o transfiriera la propiedad de este electrodoméstico a otra persona, favor de asegurarse que la Guía de Usuario se conserve con el electrodoméstico. Lo anterior con el fin de que el nuevo propietario se familiarice con la información y las advertencias contenidas en esta Guía.

Símbolos

Los símbolos utilizados en esta Guía son para destacar los momentos en que se requiera tener un cuidado especial. Acátelos en todo momento para garantizar que usted y su familia no sufran ningún daño al operar la secadora.

Es importante actuar siempre con cautela y hacer uso del sentido común al operar la secadora. Utilícela exclusivamente tal como se indica en esta Guía de Usuario.



Este es el símbolo de alerta de seguridad. Este símbolo le alerta de cualquier peligro que pueda ocasionarle la muerte, o causarle un daño físico a usted o los demás.

El símbolo de alerta de seguridad y la palabra PELIGRO o ADVERTENCIA precederán a todos los mensajes de seguridad. Estas palabras significan:



PELIGRO

Que usted puede morir o sufrir daños de consideración si no sigue las instrucciones inmediatamente.



ADVERTENCIA

Que usted puede morir o sufrir daños de consideración si no sigue las instrucciones.

Todos los mensajes de seguridad identificarán el peligro, le indicarán cómo reducir el riesgo de daños físicos y le informarán qué es lo que puede ocurrir si no sigue al pie de la letra las instrucciones.

⚠ ¡ADVERTENCIA!



Peligro de descarga eléctrica

Siga las medidas de seguridad indicadas en la presente Guía del Usuario.

El no hacerlo puede causarle la muerte o producir una descarga eléctrica.

Precauciones importantes de seguridad

- Lea todas las instrucciones cuidadosamente antes de utilizar esta secadora.
- Utilice el electrodoméstico para los fines con que fue diseñado, tal como se indica en la Guía del Usuario.
- Para minimizar el riesgo de descarga eléctrica, desconecte la secadora del tomacorriente o desconecte la secadora desde el panel de distribución doméstico (quitando el fusible o desconectando el interruptor de circuito) antes de cualquier intento de darle mantenimiento o limpieza.
- La instalación deberá realizarla un contratista calificado o con licencia, plomero o técnico en gas calificado o con licencia emitida por el estado, provincia o región en donde se instale este electrodoméstico.
- Esta secadora deberá instalarse y colocarse adecuadamente, de acuerdo con el Instructivo de Instalación, antes de utilizarla.
- Esta secadora deberá aterrizarse a tierra adecuadamente cumpliendo con todos los códigos y reglamentos vigentes. Para más información, consulte el Instructivo de Instalación.
- No instale o coloque la secadora en un lugar expuesto al agua o a la intemperie.
- Conéctela a un circuito de corriente eléctrica de resistencia conocida, adecuadamente protegido y de la dimensión apropiada para evitar una sobrecarga eléctrica.
- No repare o reemplace ninguna de las partes del electrodoméstico o intente darle servicio al menos que se indique expresamente en el instructivo de reparación publicado y que usted entienda. Deberá, además, tener las habilidades necesarias para llevar a cabo la reparación.
- Al desconectar el electrodoméstico, jale el enchufe en lugar del cable o el empalme del mismo para evitar que el cable, el empalme o el mismo enchufe se dañen.
- Asegúrese de que el cable se ubique de tal manera que no pueda pisarse, que no sea un obstáculo con el cual pueda tropezarse, que pueda tensarse o en su defecto que pueda dañarse.
- No juegue con los controles o con la traba de la tapa.
- Nota: el presionar el botón POWER [encendido], NO garantiza que el electrodoméstico esté desconectado del fluido eléctrico, aún cuando las luces estén apagadas.
- No opere el electrodoméstico si está averiado, si no funciona bien, si está parcialmente desensamblado o si tiene partes rotas o faltantes, incluyendo un cordón o enchufe dañados.
- Esta secadora deberá conectarse directamente a un tomacorriente aprobado y fijo. No debe conectarse a una extensión.

⚠ ¡ADVERTENCIA!

Peligro de Incendio



Seque únicamente telas que hayan sido lavadas con agua.

No utilice calor para secar artículos que contengan espuma de caucho o materiales de caucho de textura similar. Seque en el ciclo Sec. Aire.

Una secadora de ropa produce pelusa combustible la cual deberá expulsarse al exterior. Tenga cuidado de que no se acumule pelusa en los alrededores de la abertura de extracción y el área circundante.

No utilice suavizantes de tela o productos para eliminar la estática, a menos que lo recomiende el fabricante del suavizante o del producto.

El no seguir estas instrucciones puede dar como resultado la muerte o daños personales.

Para reducir el riesgo de incendio en una secadora de tambor, deberá observar lo siguiente:

- No meta prendas en una secadora de tambor que hayan sido lavadas, remojadas o a los que se le hayan aplicado quita manchas a base de líquidos inflamables o sólidos. Esto constituye un peligro latente de incendio o explosión. Las sustancias altamente inflamables utilizadas en ambientes domésticos incluyen acetona, alcohol desnaturalizado, gasolina, queroseno, algunas marcas de quita manchas y solventes para lavado en seco, trementina, ceras, removedores de cera, aceite vegetal, aceite de pescado, aceite para masajes y aceite para cocinar.
- No deje artículos o prendas que tengan aceite, apilados o amontonados. Esto puede evitar que el calor escape y por lo tanto, provocar un incendio. Los artículos con aceite pueden encenderse espontáneamente, especialmente cuando son expuestos a fuentes de calor, como por ejemplo, una secadora de ropa de tambor. Los artículos se calientan causando una reacción de oxidación en el aceite. Esta oxidación crea calor. Si el calor no puede escapar, las prendas pueden calentarse lo suficientemente como para producir un incendio.
- No utilice calor para secar artículos que contengan caucho, espuma de caucho, plástico o materiales similares (como sostenes acolchados, tapetes de baño, tapetes, baberos, pantalones de bebé, bolsas de plástico, almohadas, etc.) ya que estos materiales pueden derretirse o quemarse. Algunos materiales de caucho al calentarse, pueden incendiarse en determinadas circunstancias por combustión espontánea. Seque únicamente en el ciclo **SEC. AIRE**.
- Al menos que así lo recomiende específicamente el fabricante, no utilice suavizantes de tela o productos similares en una secadora de tambor.
- No almacene o utilice gasolina u otros gases inflamables y líquidos cerca de este o cualquier otro electrodoméstico.
- Mantenga el área circundante y por debajo del electrodoméstico libre de cualquier acumulación de materiales combustibles, tales como pelusa, papel, trapos, productos químicos, etc.
- No almacene ningún artículo que pudiera quemarse o derretirse (como materiales de papel, plásticos o contenedores de plástico, etc.) cerca de la secadora.
- Vacíe la canastilla para pelusa antes de que ésta llegue a la parte superior de la sección transparente (normalmente una vez a la semana).

- La secadora deberá tener extracción hacia el exterior. Siga cuidadosamente la información sobre la ventilación en el Instructivo de Instalación.
- Mantenga el piso alrededor de la secadora limpio y seco para reducir el riesgo de resbalones.
- Si su secadora está en marcha y desea descargar o agregar ropa, presione START/PAUSE (inicio/pausa) y espere hasta que la máquina haya destrabado la tapa. No la fuerce para abrir.
- No meta la mano a la secadora si el tambor está en movimiento.
- Supervise de cerca a los niños si éstos utilizan la secadora o si se encuentran cerca de ella cuando esté en marcha. No permita que los niños jueguen ni dentro, ni con la secadora o con cualquier otro electrodoméstico que haya desechado.
- Nunca se monte o se pare sobre la secadora, sobre la tapa o el tambor.
- La ropa interior que contenga refuerzos de metal no deberá meterse directamente dentro de la secadora. La secadora puede dañarse si los refuerzos de metal se sueltan durante el proceso de secado.
- El interior del electrodoméstico y el ducto de extracción deberán limpiarse periódicamente, acción que deberá realizar personal de servicio calificado.
- Antes de que saque de servicio o deseche el electrodoméstico, quítele la tapa y la puerta del tambor del compartimiento de secado.

GUARDE ESTE INSTRUCTIVO

Lea las Instrucciones de seguridad importantes en las páginas 67 a 70 antes de que instale la secadora.

Verifique y cerci rese de que cuente con todas las herramientas y piezas necesarias para la instalaci n correcta del electrodom stico.

Herramientas necesarias

- Una llave para tuercas o una llave de vaso de ¼ de pulgada
- Un desarmador Phillips
- Desarmador plano
- Una llave ajustable de 8 o 10 pulgadas (200 mm o 250 mm) para conexiones de gas
- Compuesto para uni n de tuber as (grasa para roscas de ca er a o cinta) de conexi n de gas resistente al gas propano LP, butano o al gas natural (para modelos a gas  nicamente)
- Nivel
- Pistola para calafatear y compuesto (para la instalaci n de una nueva ventila de extracci n)
- Guantes
- Lentes de seguridad
- Cuchillo
- Cinta para ductos

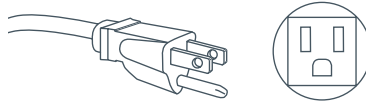

Dibujo 2 Cable de suministro de energ a

Piezas suministradas

- 2 insertos para las patas delanteras
- Se suministra un cable de suministro de energ a ya conectado a la secadora de gas (modelos a gas  nicamente)

Verifique que todas las piezas est n completas.

Accesorios

- Juego de instalaci n para coches-casa Pieza No. 395488
- Juego de conversi n de gas natural a gas LP Pieza No. 395489 (modelos a gas  nicamente)
- Juego de conversi n de LP a gas natural Pieza No 395490 (modelos a gas  nicamente)
- Juego de elementos 208V Pieza No 395500 (modelos el ctricos  nicamente)

Piezas necesarias

Si necesita comprar un juego de cables de suministro de energ a o un cable el ctrico,  stos deber n cubrir los requisitos que se indican en la p gina 85 (suministro de energ a). Verifique los c digos locales y lea los requisitos el ctricos, de gas y de ventilaci n, antes de comprar las piezas.

Para el instalador

La instalación correcta de la secadora es responsabilidad suya.

Asegúrese de leer las siguientes instrucciones detenidamente, antes de iniciar la instalación de la secadora. Este instructivo lo deberá conservar el dueño de la casa para referencia futura.

Es su responsabilidad:

- Tener en cuenta los códigos y la normatividad vigentes.
- Verificar los requisitos de los códigos. Algunos códigos limitan o no permiten la instalación de secadoras de ropa en garajes, clósets, coches-casa o dormitorios. Póngase en contacto con su inspector de construcción local.
- Tener muy en cuenta este instructivo de instalación.
- Dejar espacios suficientes para instalaciones lado a lado (remítase a la página 73).
- Asegurarse de que cuente con todos los artículos necesarios para una instalación correcta.
- Instalar la secadora adecuadamente.
- Contactar a un instalador calificado para garantizar que la instalación eléctrica y de gas cumpla con todos los códigos nacionales y locales, así como con los reglamentos vigentes. (Vea página 68).

Requisitos de ubicación

⚠ ¡ADVERTENCIA!

Peligro de explosión

Mantenga los materiales inflamables y los vapores como gasolina lejos de la secadora.

Coloque la secadora al menos 18 pulgadas (460 mm) por encima del piso si la instala en una cochera.

El no hacerlo así puede ocasionarle la muerte, provocar una explosión, incendio o quemaduras.



La secadora deberá instalarse o colocarse en un área que no esté expuesta al agua o la intemperie.

Es extremadamente importante que la secadora esté instalada in un lugar bien ventilado. Esta secadora deberá contar con extracción hacia el exterior. No instale la secadora en ninguna habitación o clóset que no permitan el libre flujo o la reposición de aire fresco.

El área libre de cualquier abertura para la introducción de aire exterior no deberá ser menor al doble del área de salida de ventilación de la secadora.

Antes de instalar la secadora, asegúrese que exista la altura suficiente para poder abrir la tapa libremente. Deje el espacio suficiente detrás de la secadora para la extracción. La toma de aire se encuentra en la parte posterior de la secadora. Asegúrese de que haya suficiente espacio para el flujo de aire en cada lado de la secadora.

Requisitos de ubicación

El área en la cual se ubique la secadora deberá estar libre de materiales combustibles, gasolina y otros vapores y líquidos inflamables. Una secadora produce pelusa combustible y por lo tanto, deberá limpiarse regularmente para mantenerla libre de pelusa.

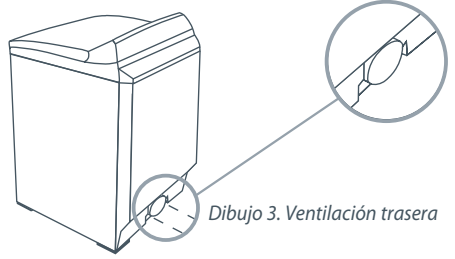

Dibujo 3. Ventilación trasera

Esta secadora sólo puede ventilarse desde la parte trasera y deberá tener extracción al exterior.

Instalación en un nicho o clóset

⚠ ¡ADVERTENCIA!

Al instalar una secadora en un clóset o nicho, éste deberá contar con extracción hacia el exterior. No se deberá instalar otro electrodoméstico que queme combustible en el mismo clóset o nicho.

El área de abertura superior en la puerta deberá tener un mínimo de 48 pulgadas cuadradas (3100 mm²) y la abertura inferior deberá tener un mínimo de 24 pulgadas cuadradas (1550 mm²). Estas aberturas deben estar libres de obstáculos (una puerta de rejillas con un mínimo de abertura de aire es aceptable). Se requieren espacios libres mínimos de instalación, pero es deseable dejar espacios libres mayores.

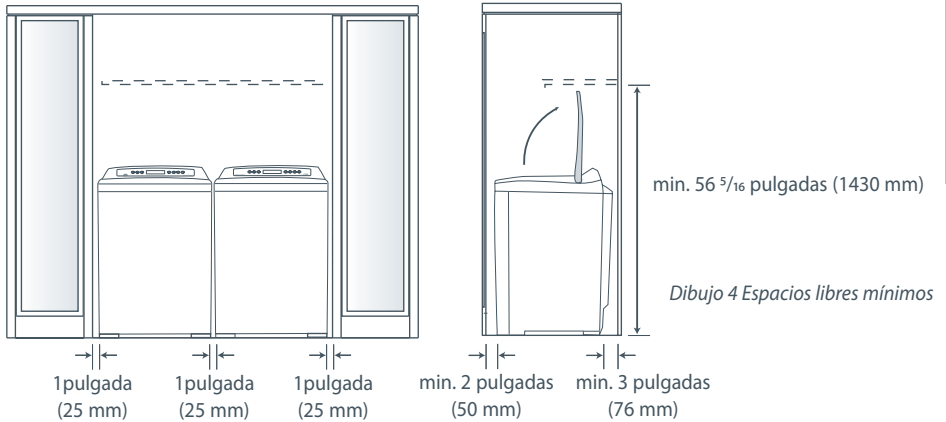

Dibujo 4 Espacios libres mínimos

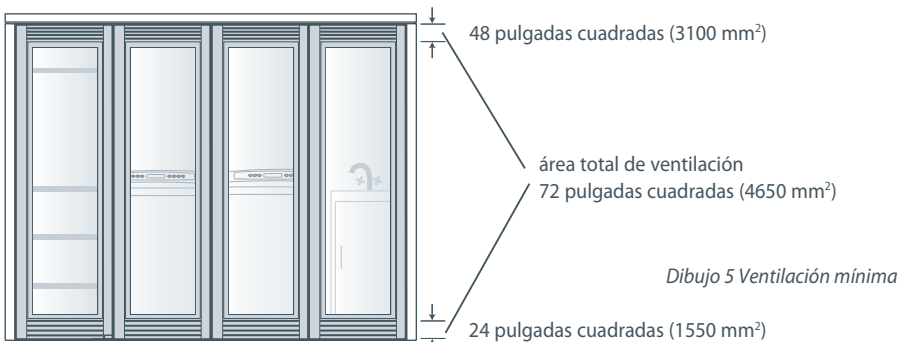

Dibujo 5 Ventilación mínima

Dimensiones

Verifique que exista el espacio libre suficiente para que la tapa pueda abrirse totalmente.

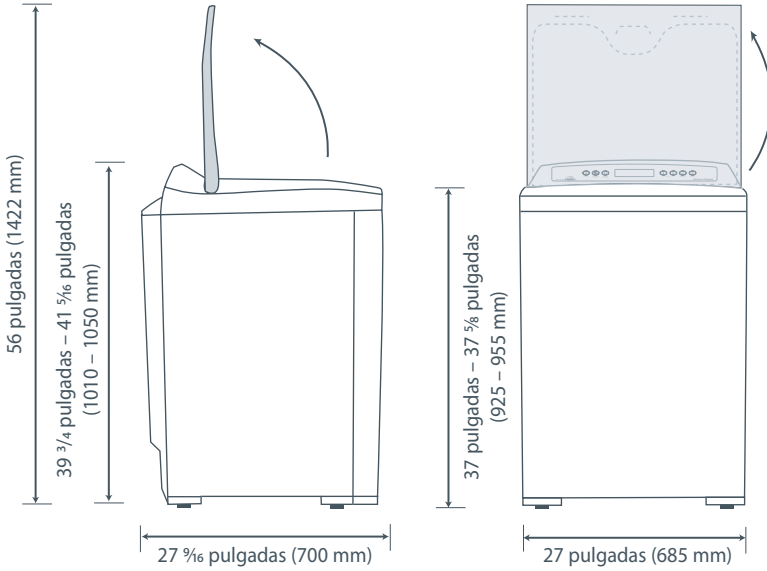

Dibujo 6 Dimensiones de su AeroSmart

Ubicación del ducto de salida

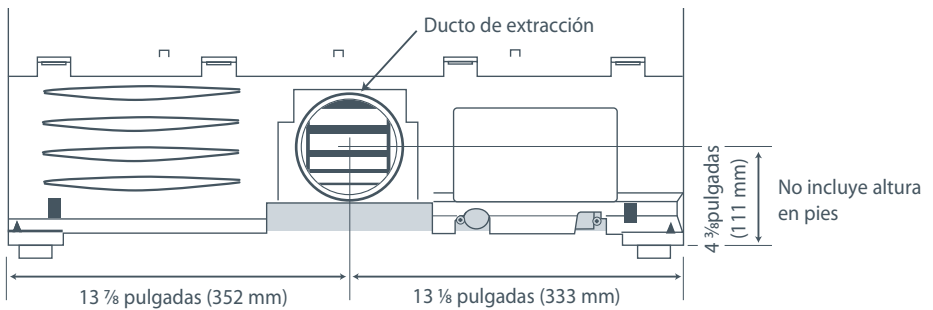

Dibujo 7 Dimensiones del ducto de extracción

Instalación para coches-casa

La instalación de la secadora en un coche-casa deberá cumplir con los estándares de Manufactured Home Construction and Safety Standard Title 24 CFR, Part 3280 {conocido previamente como Federal Standard for Mobile Home Construction and Safety, Title 24 HUD (Part 280), 1975} para los Estados Unidos, o el estándar CAN/CSA – Z240MH para Canadá.

Al instalar la secadora en un coche-casa deberá tomar las precauciones debidas para anclar la secadora al piso.

Disponemos de un juego de instalación de anclaje para coches-casa con su instructivo (ver accesorios en la página 71). Ubíquela en una área que cuente con suficiente flujo de aire (se requiere de un mínimo de 72 pulgadas cuadradas de abertura sin obstáculos).

La instalación en coches-casa deberá contar con extracción hacia el exterior con la terminación del ducto sujeto muy bien a la estructura del coche-casa, y utilizar materiales que no sean combustibles.

El ducto de extracción no deberá terminar por debajo del coche-casa. Vea la sección de extracción para más información. (Remítase a la página 76).

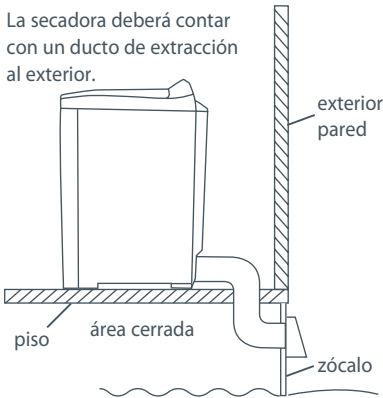

La ventila de extracción deberá estar bien sujeta a una porción no-combustible de la estructura del coche-casa y no deberá terminar por debajo del mismo.

Dibujo 8 Ventilación exterior

Extracción

⚠ ¡ADVERTENCIA!**Peligro de Incendio**

La secadora deberá tener extracción hacia el exterior.

Utilice ductos de extracción rígidos o de metal de pared gruesa flexibles.

No utilice un ducto de extracción de plástico.

No utilice un ducto de extracción revestido de aluminio.

El no seguir estas indicaciones puede causar la muerte o provocar un incendio.

La secadora deberá tener extracción hacia el exterior. Esto evitará la producción de pelusa y humedad en la habitación en la cual se encuentre, además de que reducirá el riesgo de incendio.

Este electrodoméstico deberá tener ventilación hacia el exterior.

Los ductos de extracción los puede adquirir en su tienda de electrodomésticos local o en una ferretería.

Los ductos flexibles de plástico o metal laminado pueden doblarse, combarse, pueden perforarse, reducir el flujo de aire, alargar los tiempos de secado y por consiguiente afectar la operación de la secadora.

Se deberán utilizar ductos de metal flexible de pared gruesa de 4 pulgadas (100 mm) como mínimo, o ductos de metal galvanizado rígido. Utilizar ductos mayores a 4 pulgadas (100 mm) de diámetro pudieran provocar la acumulación de más cantidades de pelusa.

Utilizar ductos rectos de metal rígido minimizarán la acumulación de pelusa. Los ductos de metal flexible de pared gruesa pudieran en su caso utilizarse, sin embargo deberá cuidarse de que no tengan curvaturas cerradas, lo cual pudiera aplastar el ducto y provocar taponamientos. No utilice ductos de plástico o ductos metálicos flexibles de pared delgada.

Utilice cinta para ductos para asegurar las uniones. No utilice tornillos ya que estos acumulan pelusa.

Mantenga los ductos los más corto y recto posible. No exceda las longitudes máximas de los conductos de extracción que se señalan más adelante en estas instrucciones de instalación.

No dirija la extracción de la secadora hacia otro ducto, chimenea o extracción de gas, contra una pared, techo o cualquier espacio cerrado dentro de un edificio. No descargue la secadora debajo de la casa o coche-casa, un porche, dentro de un quicio de ventana o hacia alguna otra área en donde la pelusa pueda acumularse.

El conducto de extracción debe terminar en una campana de extracción con un amortiguador de corriente invertida de aire hacia fuera para evitar contracorrientes de aire, y el ingreso de cualquier tipo de fauna nociva. Nunca utilice campanas de extracción con un regulador magnético. La campana debe tener por lo menos 12 pulgadas (305 mm) de separación entre la parte inferior de la campana y el piso o de cualquier otro obstáculo. La abertura de la campana debe apuntar hacia abajo. Nunca instale una malla por delante del orificio de extracción.

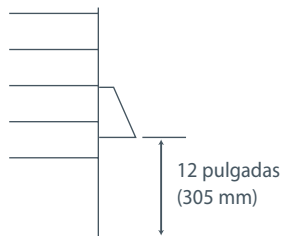

Dibujo 9 Espacio libre del piso a la Campana de extracción

Extracción

Para reducir la condensación, aisle cualquier ducto que pase a través de áreas sin calefacción. Incline el ducto suavemente hacia abajo en dirección a la campana para drenar la condensación y reducir la acumulación de pelusa. Evite que el ducto se combe, ya que pudiera acumular y almacenar agua y pelusa.

Antes de utilizar un sistema de ductos existente para secadora, asegúrese que:

- No se utilice plástico o ningún otro ducto potencialmente combustible o de metal flexible.
- El ducto no esté perforado, doblado o aplastado.
- El ducto no exceda el largo máximo recomendado para la nueva secadora.
- El regulador de la campana del ducto de extracción abra y cierre libremente, y que tenga el movimiento suficiente.
- La presión estática en los ductos de extracción no exceda 1 pulgada (250Pa), o que no sea menor a 0 pulgadas de columna de agua (es decir, presión negativa), al medir con un manómetro en las primeras 6 pulgadas del ducto, con la secadora operando en la configuración Sec. Aire (sin calor).
- El sistema de ductos de extracción cumpla con todos los códigos importantes ya sean locales, estatales y nacionales.

Los ductos deberán revisarse y limpiarse por lo menos una vez al año para quitarles la pelusa acumulada. Verifique frecuentemente que el regulador en la campana de extracción se mueva lo suficientemente y abra y cierre libremente.

Instalación en coches-casa

Disponemos de un juego de instalación para coches casa (vea Accesorios página 71).

Determine la longitud del ducto de ventilación

Esta secadora sólo puede ventilarse desde la parte trasera y deberá tener extracción al exterior.

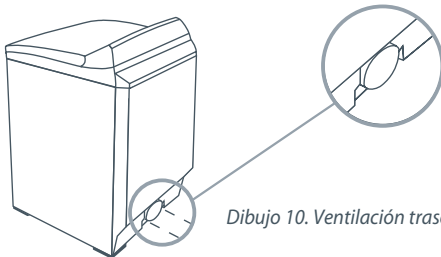

Dibujo 10. Ventilación trasera únicamente

Más abajo se ilustran varias maneras de colocar el sistema de ventilación.

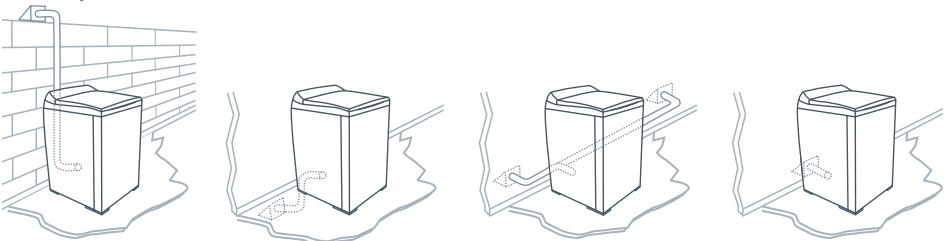

Dibujo 11 Opciones de ventilación

Extracción

Elija una ruta que sea el camino más recto y directo hacia el exterior. Planee la instalación de manera que utilice la menor cantidad de codos y vueltas.

Al utilizar codos (conductos rígidos) o al realizar vueltas (conducto de metal flexible de pared ancha), deje la mayor cantidad de espacio posible. Con conductos de metal flexible y pared gruesa, pliegue el conducto gradualmente para obtener las curvas necesarias y así evitar retorcimientos y vueltas de 90°.

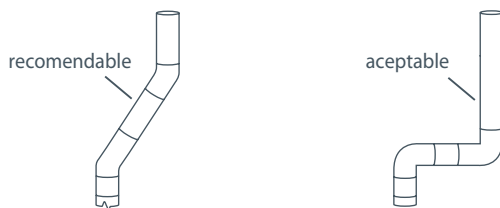

Dibujo 12 Configuraciones de los ductos

Longitud máxima del ducto de extracción

La longitud máxima del sistema de conductos de extracción depende de:

- El tipo de conductos (rígidos o de metal flexible de pared gruesa).
- La cantidad de codos y curvas utilizados.

- 1 Vea el gráfico de longitudes del conducto de extracción que haga juego con su tipo de campana, para encontrar la longitud máxima del conducto a utilizar. No utilice tramos de conductos mayores a aquellos especificados en los gráficos de longitudes de conductos de extracción (véase página 79).

Sistemas de conductos de extracción más largos de lo especificado:

- Acumularán pelusa creando un peligro latente de incendio.
 - Acortarán la vida de la secadora.
 - Reducirán el desempeño, dando por resultado tiempos de secado más largos y un incremento en el consumo de energía.
- 2 Determine la cantidad de codos o curvas que necesitará.
 - 3 En la columna en donde se enlista el tipo de conducto de metal que vaya a utilizar (rígido o metal flexible de pared gruesa), encuentre la longitud máxima del conducto de metal en la misma línea que la cantidad de codos o curvas a utilizar (véase página 79).

Longitud máxima del ducto de extracción

De preferencia utilice campanas de 4 pulgadas

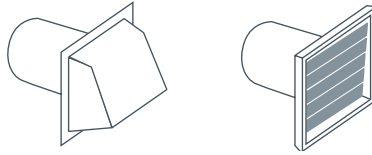

Si utiliza una campana de 4 pulgadas (100 mm)

Longitud máxima del conducto de metal de 4 pulgadas de diámetro

Numero de curvas/codos de 90°	Rígidos		Metal flexible de pared ancha (totalmente extendido)	
	0	64 pies	19.5 m	36 pies
1	54 pies	16.5 m	31 pies	9.4 m
2	44 pies	13.4 m	27 pies	8.2 m
3	35 pies	10.6 m	25 pies	7.6 m
4	27 pies	8.2 m	23 pies	7.0 m

Campana aceptable de 2 ½ pulgadas

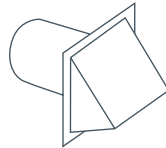

Si utiliza una campana de 2 ½ pulgadas (60 mm)

Longitud máxima del conducto de metal de 4 pulgadas de diámetro

Cantidad de codos o curvas de 90°.	Rígidos		Metal flexible de pared ancha (totalmente extendido)	
	0	58 pies	17.6 m	28 pies
1	48 pies	14.6 m	23 pies	7.0 m
2	38 pies	11.5 m	19 pies	5.7 m
3	29 pies	8.8 m	17 pies	5.1 m
4	21 pies	6.4 m	15 pies	4.5 m

Para los sistemas de extracción que no aparezcan en las tablas de longitudes de ductos de extracción (como unidades múltiples de conexión a red, cámaras de admisión y ventiladores eléctricos), llame a nuestro Centro de Atención al Cliente

LLAMADA SIN COSTO 1-888-9-ENR-USA (1-888-9-367-872)

Opciones de instalación para espacios reducidos

Los sistemas de ventilación vienen en varios estilos. Seleccione el mejor tipo para su instalación. A continuación se muestra una instalación en donde el espacio libre es reducido.

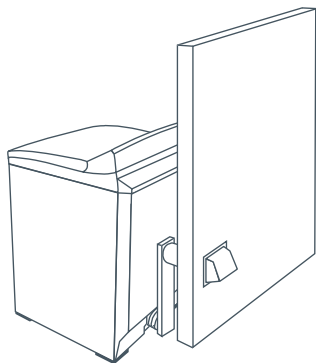

Dibujo 13 Instalación con un espacio libre reducido

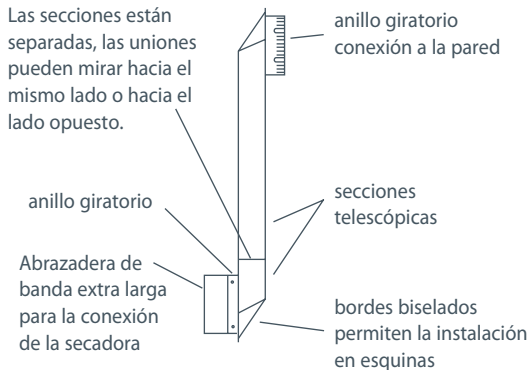

Dibujo 14 Configuración de la instalación

La longitud máxima utilizando un ducto rectangular de 2 x 6 pulgadas (50 mm x 150 mm) con dos codos y una campana de extracción de 2 ½ pulgadas (63 mm) es de 8 pies (2.4 m).

Remítase al instructivo del fabricante del juego de sistema de ventilación.

Conducto de extracción

⚠ ¡ADVERTENCIA!



Peligro de Incendio

Utilice conductos de extracción de metal pesado.

No utilice un ducto de extracción de plástico.

No utilice un ducto de extracción revestido de aluminio.

El no seguir al pie de la letra este instructivo puede causar la muerte o provocar un incendio.

- 1 Lea la sección acerca de extracción (páginas 76 – 79) antes de instalar el sistema de extracción, para determinar la longitud máxima permitida del conducto de extracción.

No utilice tornillos de chapa de metal al ensamblar los conductos. Utilice siempre cinta adhesiva industrial adecuada. Nunca utilice material de extracción flexible de plástico o de metal laminado delgado.

- 2 El orificio de extracción se encuentra ubicado cerca del centro de la parte trasera de la secadora. Asegúrese de conectar el conducto de extracción a la secadora solamente con cinta adhesiva industrial. Esto evitará que la pelusa y el polvo escapen de la secadora y del sistema de extracción.

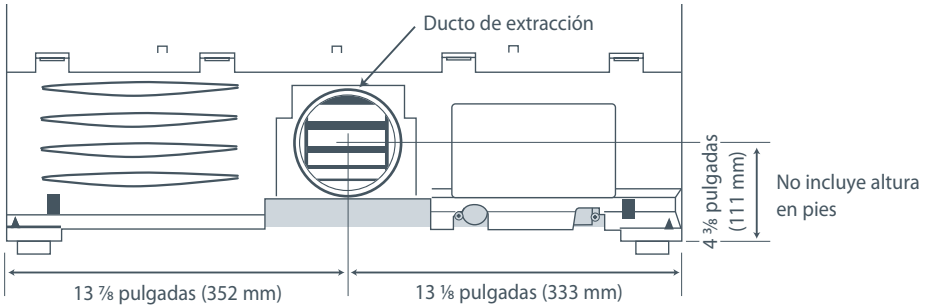

Dibujo 15 Dimensiones del ducto de extracción

- 3 La ruta del respiradero de extracción puede ir desde la parte posterior de la secadora hacia arriba, hacia abajo, izquierda, derecha o directamente hacia el exterior. Remítase al diagrama.

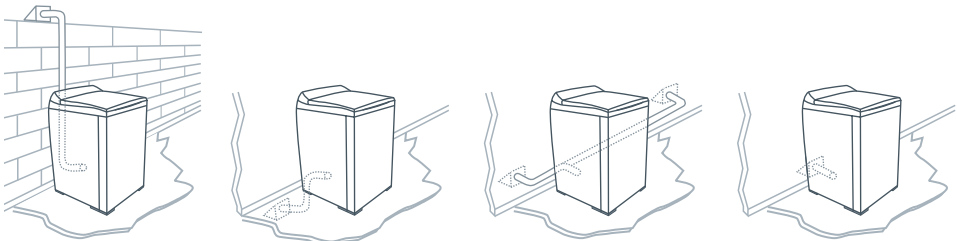

Dibujo 16 Opciones de ventilación

Instalación

Encontrará las piezas y el material de lectura empacados dentro del tambor de la secadora.

⚠ ¡ADVERTENCIA!



Peligro por Exceso de Peso

Se necesitan dos o más personas para mover e instalar la secadora.

El no hacerlo así puede ocasionarle daños en la espalda o de otro tipo.

Quite el embalaje de la máquina exclusivamente en presencia del cliente. Lo anterior garantizará que el electrodoméstico llegue en condiciones óptimas y originales de fábrica, y reducirá el riesgo de daños al transportarlo a su destino final.

Desempaque

Asegúrese de que la secadora se encuentre en un lugar adecuado para su instalación. Si la instala junto a otro electrodoméstico, considere instalar, por ejemplo, la secadora antes de la lavadora, ya que le permitirá un mejor acceso a las conexiones eléctricas y a la extracción.

Retire el empaque

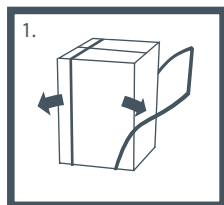

1. Retire las cinchas

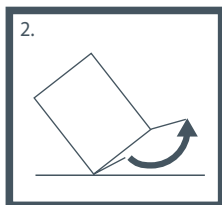

2. Desdoble las solapas inferiores de la caja.

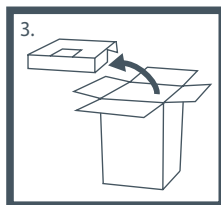

3. Desdoble las solapas superiores sobre la caja, saque el empaque superior.

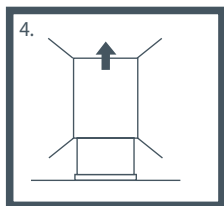

4. Retire la caja de cartón levantándola del producto (no corte la caja de cartón).

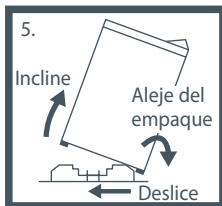

5. Quite el embalaje de la base inclinando el producto hacia atrás sacándolo del embalaje.

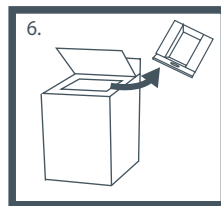

6. Retire el empaque del tambor y la cinta de la canastilla recolectora de pelusa en el tambor.

Cómo colocar las patas delanteras

Nota: la secadora se entrega generalmente con las patas colocadas y la protuberancia de las mismas a la altura correcta.

- 1 Incline la secadora hacia atrás utilizando un carrito manual y teniendo en cuenta que el carrito y la secadora estén bien fijos sin que puedan moverse.
- 2 Coloque un accesorio de inserción de goma en cada pata de plástico como se muestra.



Dibujo 17 Colocación de los insertos de caucho

- 3 Atornille las patas dentro de los sujetadores de patas en los costados izquierdo y derecho.

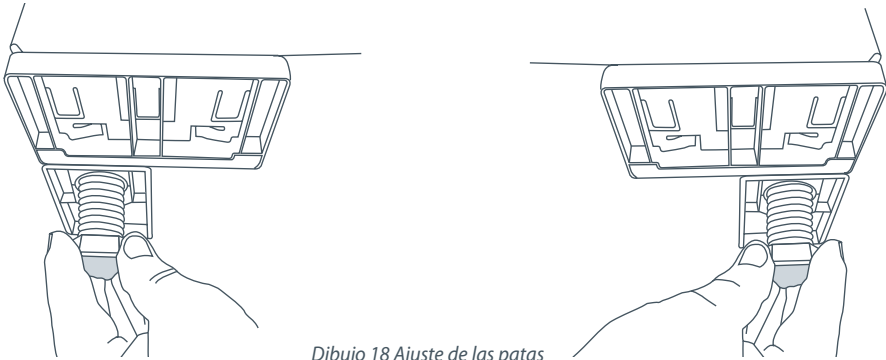

Dibujo 18 Ajuste de las patas

- 4 Atornille ambas patas hacia adentro para que sobresalgan ½ pulgada (12 mm) por debajo de la pared en los sujetadores de patas.

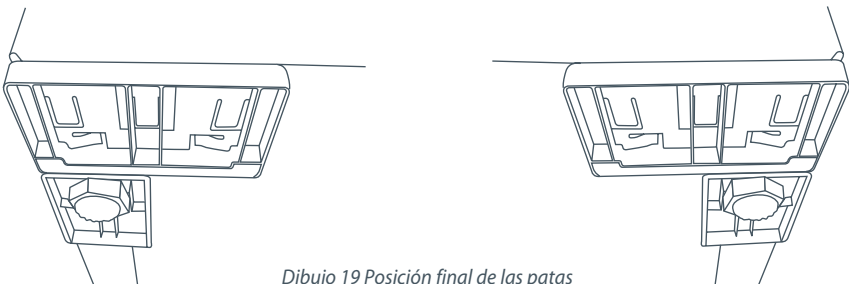

Dibujo 19 Posición final de las patas

Instrucciones de conexión a tierra para secadoras a gas y eléctricas.

⚠ ¡ADVERTENCIA!**Peligro de descarga eléctrica**

Asegúrese de que el electrodoméstico esté conectado a un tomacorriente aterrizado a tierra.

No utilice un adaptador.

No utilice una extensión.

Si no sigue al pie de la letra estas instrucciones puede provocar la muerte, incendio, o una descarga eléctrica.

⚠ ¡ADVERTENCIA!**Peligro de descarga eléctrica**

Verifique con un electricista calificado o con el servicio técnico si tiene dudas al respecto, o para cerciorarse de que el electrodoméstico esté bien aterrizado a tierra.

No modifique el enchufe si no encaja en el tomacorriente.

Pida que le instalen el tomacorriente adecuado y que lo haga un electricista calificado.

Si no sigue al pie de la letra estas instrucciones puede provocar la muerte, incendio, o una descarga eléctrica.

Conexión a tierra para un electrodoméstico conectado a través de un cordón.

Este electrodoméstico deberá aterrizar a tierra. En caso de mal funcionamiento o avería, la conexión a tierra reducirá el riesgo de descarga eléctrica al ofrecer una vía de menos resistencia para la corriente eléctrica. Cuando este electrodoméstico se encuentre equipado con un cordón que cuente con conductor de toma a tierra del equipo, y un enchufe de toma a tierra, el enchufe deberá conectarse a un tomacorriente apropiado que haya sido instalado y conectado a tierra correctamente, de acuerdo con todas las normas y reglamentos locales vigentes, o en su defecto, con el Código Nacional Eléctrico (National Electrical Code) ANSI/NFPA 70, o el Código Eléctrico Canadiense (Canadian Electrical Code), CSA C22.1. No corte o quite la clavija de aterrizaje a tierra de este enchufe.

**ADVERTENCIA**

La conexión incorrecta del conductor de toma a tierra del equipo puede dar por resultado riesgo de descarga eléctrica. Verifique con un electricista calificado o con el servicio técnico en caso de que tenga dudas al respecto, o para cerciorarse que el electrodoméstico esté bien aterrizado a tierra.

Especificaciones eléctricas, para modelos eléctricos únicamente

⚠ ¡ADVERTENCIA!



Peligro de descarga eléctrica

Utilice un cable eléctrico nuevo aprobado UL de 30 amperes o un cable directo.

Utilice un protector UL aprobado.

Desconecte la electricidad antes de realizar las conexiones eléctricas.

Conecte el cable neutro (blanco o cable central) a la terminal central.

En todas las instalaciones de cuatro alambres, quite la conexión a tierra y conecte el alambre a tierra al tornillo verde de conexión a tierra.

Conecte los 2 cables de suministro restantes a las 2 terminales restantes

Ajuste con firmeza todas las conexiones eléctricas.

El no hacerlo puede causarle la muerte, provocar una explosión, incendio o quemaduras.

ES

Nota: El diagrama de instalación eléctrica está ubicado en la consola de control. La secadora debe conectarse a un circuito de ramal individual, no utilice una extensión.

El suministro del circuito derivado deberá ser de corriente alterna aprobada de 60 HZ de 220/240V o 208V. Las especificaciones eléctricas puede encontrarlas en la etiqueta de información localizada en el salpicadero. Necesitará un fusible de 30 amperes, o un cortacorriente en cada una de las líneas.

Si utiliza un cable de alimentación, el cable debe conectarse a un tomacorriente de 30 amperes.

El cable de alimentación NO se suministra con los modelos de secadoras eléctricas en los EE.UU.

Esta secadora viene con el gabinete conectado a tierra a través del neutro en el bloque de conexión. Si la secadora se instala (1) en una instalación nueva de circuito ramal, (2) en un coche-casa o camper, (3) en un vehículo de uso recreativo, (4) en una zona donde las normas locales no permitan la conexión a tierra a través del neutro, el enlace a tierra del electrodoméstico debe quitarse y reemplazarse por un cable o cordón de alimentación de 4 alambres, o un cable de conexión a tierra separado.

No vuelva a utilizar un cable o cordón de alimentación de una secadora vieja. El cableado de alimentación eléctrica debe sujetarse al gabinete de la secadora con un protector UL adecuado.

Especificaciones para 208V

Si su suministro eléctrico es de 208 V, 60 Hz, un electricista calificado o un técnico deberán colocar un nuevo juego de resistencias (véase Accesorios en página 71 para obtener información sobre el número de pieza del juego).

Requisitos del cordón de suministro eléctrico para los EE.UU. (para modelos eléctricos únicamente)

- Sólo se utilizará un juego de cable de alimentación que figure en la lista de UL, que sea de una longitud adecuada para la instalación y que sea por lo menos de 120/240 V, de 30 amperes y marcado como para uso con secadoras de ropa.
- Este deberá contar con terminales en forma de anillos para conectarlo a la secadora.
- El protector clasificado UL incluido, deberá ser el adecuado para un orificio de 1 1/8 pulgadas (28.5 mm).

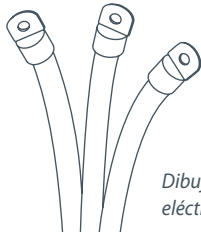

Dibujo 20 Cable de suministro eléctrico con certificación UL

Si sus tomacorrientes son así

Elija este cable de alimentación de corriente.



3 alambres



4 alambres

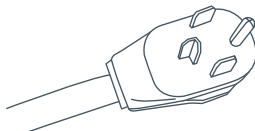
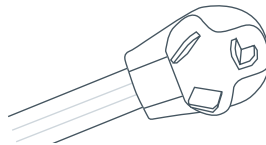

Conexión por medio de un cable directo

El cable de alimentación debe hacer juego con el suministro eléctrico (4 alambres o 3 alambres) y debe ser:

- Cable flexible protegido o cable no metálico que no esté revestido de cobre (con cable a tierra). Todos los cables conductores de electricidad deben estar aislados.
- Cable sólido de cobre de calibre 10 AWG (no utilizar cable de aluminio).
- Longitud adecuada para la instalación.
- Utilice un protector UL aprobado.

Conexión a tierra para un electrodoméstico conectado directamente

Este electrodoméstico deberá conectarse a un sistema permanente de cableado de metal a tierra o un conductor de conexión a tierra deberá ir junto a los conductores de circuito y conectado a la terminal de tierra del equipo dentro del electrodoméstico.

Conexiones Eléctricas (modelos eléctricos únicamente)

Lea primero las especificaciones eléctricas y las instrucciones de conexión a tierra en las páginas 84 – 85.

Los modelos eléctricos de la secadora se fabrican para un sistema de conexión de 3 alambres. El marco de la secadora se conecta a tierra por medio de un enlace al conductor neutral en el bloque de conexión de la secadora. Si las normas locales no permiten la conexión a tierra a través del neutro, el enlace a tierra del bloque de conexión debe retirarse y se deberá utilizar un cable a tierra por separado.

El enlace a tierra en la secadora debe retirarse para todas las instalaciones de 4 alambres, incluyendo una construcción nueva, remodelación o coches-casa.

Estas instrucciones de conexión eléctrica le dirán cómo instalar la secadora en las siguientes circunstancias:

- Conexión de 3 alambres cuando las normas locales **permiten** la conexión a tierra a través del neutro.
- Conexión de 3 alambres más conector a tierra por separado cuando las normas locales **no permiten** la conexión a tierra a través del neutro.
- Conexión de 4 alambres

Cada una de las conexiones enlistadas arriba puede realizarse con un cable de alimentación aprobado, o por medio de un cableado directo. Cada instrucción de conexión identifica el Cable de Alimentación apropiado y cubre los requerimientos para el cableado directo.

Para conexiones de 3 alambres por medio de cables de alimentación

Un cable de alimentación de 3 alambres debe contar con tres alambres de cobre de 10 AWG y debe hacer juego con un tomacorriente de 3 alambres de tipo NMEA Tipo 10-30R.

Para conexiones de 3 alambres por medio de cableado directo

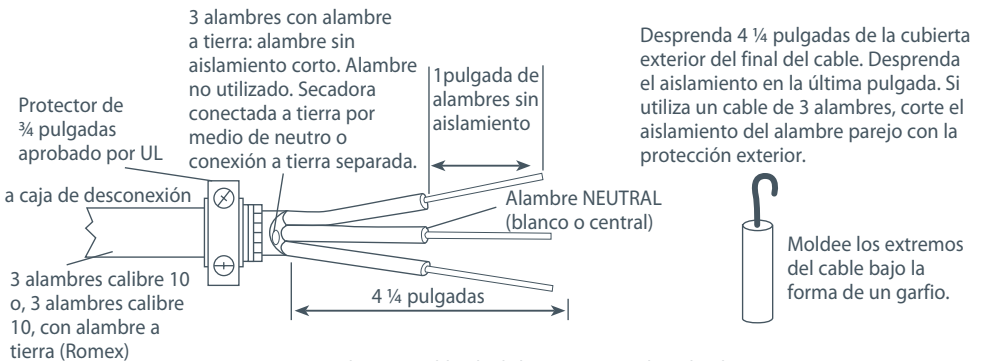

Dibujo 21 Cableado de las conexiones de 3 alambres

Conexiones Eléctricas (modelos eléctricos únicamente)

Para conexiones de 4 alambres por medio de cables de alimentación

Un cable de alimentación de 4 alambres debe contar con cuatro alambres de cobre de 10 AWG y debe hacer juego con un tomacorriente de 4 alambres de tipo NMEA Tipo 10-30R. El cuarto alambre (conductor a tierra) debe estar identificado por una cubierta verde, y el alambre neutro debe estar identificado por una cubierta blanca.

Para conexiones de 4 alambres por medio de cableado directo

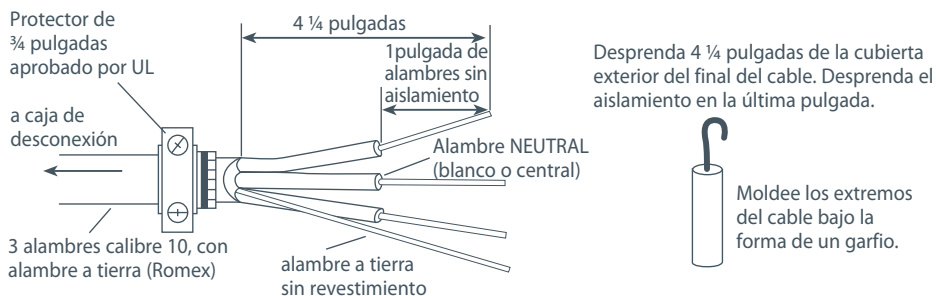

Dibujo 22 Cableado de las conexiones de 4 alambres

Conexiones de 3 alambres

Para utilizarse cuando las normas locales permitan la conexión a tierra a través de un alambre neutro.

Utilice un cable de suministro aprobado de 3 alambres o un cable de 3 alambres para cableado directo, tal como se describe en la página 87.

- 1 Saque la placa protectora del bloque de conexión.
- 2 Inserte el cable de suministro con un protector UL a través del orificio que se suministra en el gabinete cerca del bloque de conexión. No ajuste el tornillo protector hasta que haya completado las conexiones de cableado.

Nota: deberá utilizar un protector.

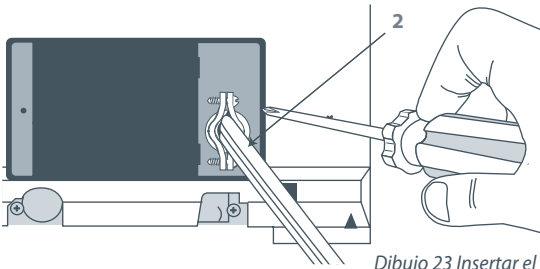

Dibujos 23 Insertar el cable de alimentación



- 3 Afloje o extraiga el tornillo central del bloque de conexión. Conecte el alambre neutro (centro) del cable de alimentación al tornillo central de la terminal del bloque de conexión. Apriete el tornillo.
- 4 Conecte los otros alambres a los tornillos superiores e inferiores del bloque de conexión marcados con la letra L. Apriete los tornillos.

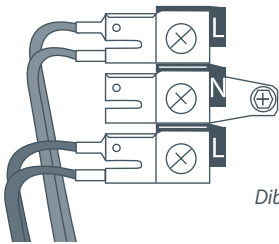

Dibujos 24 Conectar los cables

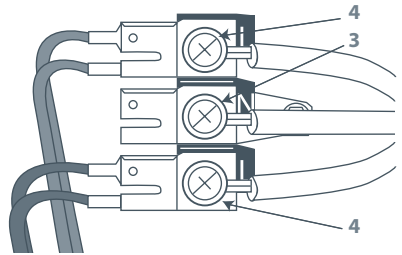

- 5 Vuelva a colocar la cubierta del bloque de conexión insertando primero las dos lengüetas en el panel posterior de la secadora. Cierre firmemente la cubierta con el tornillo de ajuste.
- 6 Apriete los tornillos del protector.

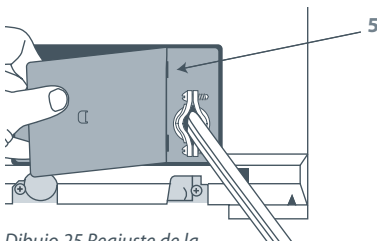

Dibujos 25 Reajuste de la cubierta del bloque terminal

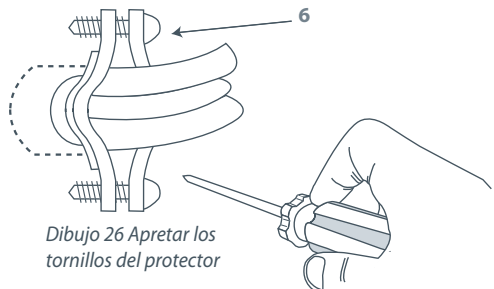

Dibujos 26 Apretar los tornillos del protector

Conexiones de 3 alambres, más conector a tierra por separado

Para utilizarse cuando las normas locales no permiten la conexión a tierra a través de un alambre neutro.

Utilice un cable de suministro aprobado de 3 alambres o un cable de 3 alambres para cableado directo, tal como se describe en la página 87.

Se requiere de una conexión a tierra con alambre de 10AWG independiente.

- 1 Saque la placa protectora del bloque de conexión.
- 2 Inserte el cable de suministro con un protector UL a través del orificio que se suministra en el gabinete cerca del bloque de conexión. No ajuste el tornillo protector hasta que haya completado las conexiones de cableado.

Nota: deberá utilizar un protector.

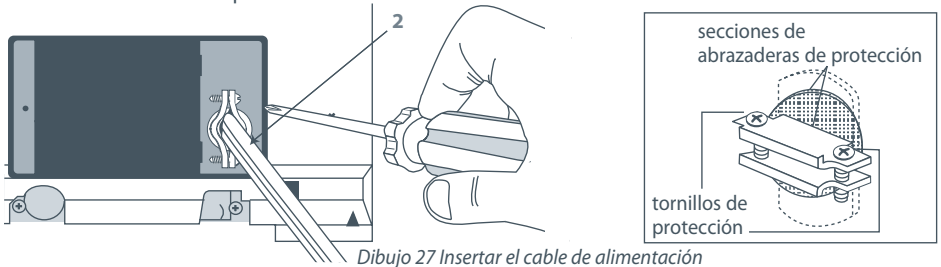

- 3 Extraiga el tornillo central del bloque de conexión.
- 4 Extraiga el enlace a tierra del electrodoméstico retirando el tornillo de conector a tierra (tornillo verde).
- 5 Conecte un alambre a tierra de cobre separado (verde con raya amarilla), utilizando el tornillo de conector a tierra (tornillo verde). Asegúrese de que se utilice una terminal en forma de anillo al conectar el alambre a tierra, y que el alambre se haya conectado de forma segura a una ruta adecuada a tierra.

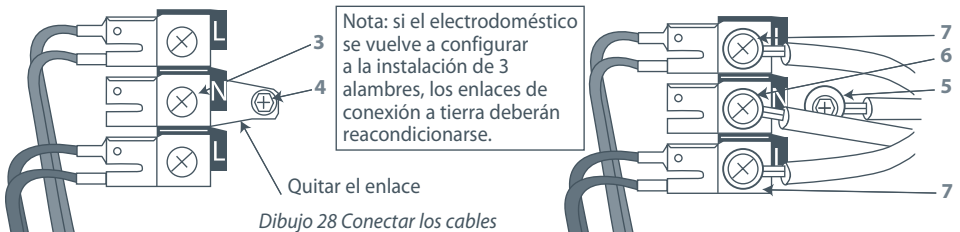

- 6 Conecte el alambre neutro (centro) del cable de alimentación al tornillo central de la terminal del bloque de conexión. Apriete el tornillo.
- 7 Conecte los otros alambres a los tornillos superiores e inferiores del bloque de conexión marcados con la letra L. Apriete los tornillos.
- 8 Vuelva a colocar la cubierta del bloque de conexión, insertando primero las dos lengüetas en el panel posterior de la secadora, y apriete firmemente la cubierta con el tornillo de ajuste.
- 9 Apriete los tornillos del protector.

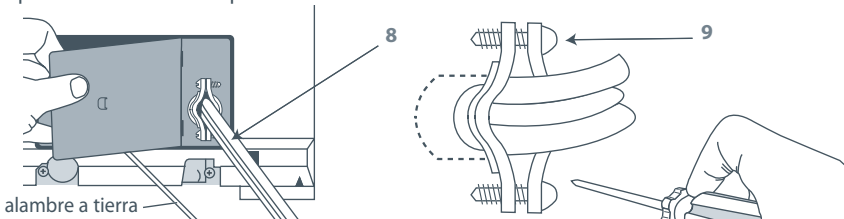

Se recomienda que un electricista calificado determine que la ruta a tierra sea la adecuada.

Dibujo 29 Reajustar el bloque terminal y apretar los tornillos

Conexiones de 4 alambres

Utilice un cable de suministro aprobado de 4 alambres o un cable de 4 alambres para cableado directo, tal como se describe en la página 88.

- 1 Saque la placa protectora del bloque de conexión.
- 2 Inserte el cable de suministro con un protector UL a través del orificio que se suministra en el gabinete cerca del bloque de conexión. No ajuste el tornillo protector hasta que haya completado las conexiones de cableado.

Nota: deberá utilizar un protector.

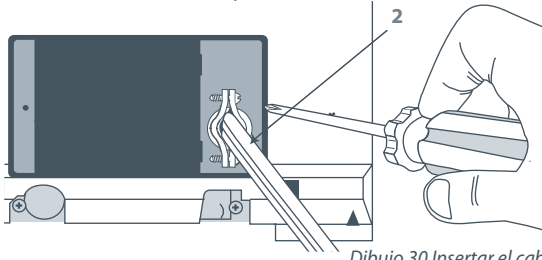

Dibujo 30 Insertar el cable de alimentación



- 3 Extraiga el tornillo central del bloque de conexión.
- 4 Extraiga el enlace a tierra del electrodoméstico retirando el tornillo de conector a tierra (tornillo verde).

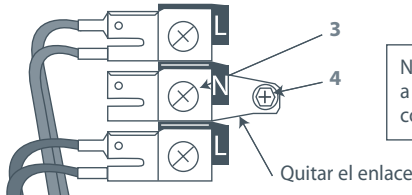

Nota: si el electrodoméstico se vuelve a configurar a la instalación de 3 alambres, los enlaces de conexión a tierra deberán reacondicionarse.

Dibujo 31 Quitar los tornillos

- 5 Conecte el alambre a tierra (verde) del cable de alimentación, al tornillo verde del conector a tierra. Apriete el tornillo.
- 6 Conecte el alambre neutro (blanco) del cable de alimentación al tornillo central de la terminal del bloque de conexión. Apriete el tornillo.
- 7 Conecte el alambre rojo y el alambre negro a los tornillos superiores e inferiores del bloque de conexión marcados con la letra L. Apriete los tornillos.

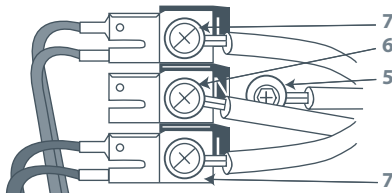

Dibujo 32 Conectar el cableado

- 8 Vuelva a colocar la cubierta del bloque de conexión, insertando primero las dos lengüetas en el panel posterior de la secadora, y apriete firmemente la cubierta con el tornillo de ajuste.
- 9 Apriete los tornillos del protector.

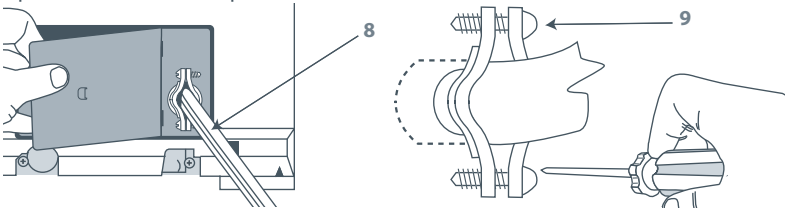

Dibujo 33 Regular el bloque terminal y los tornillos

Especificaciones para Gas (modelos a gas únicamente)

La instalación debe cumplir con las normas locales, o en su defecto, con el Código nacional sobre gases combustibles (National Fuel Gas Code) ANSI Z223.1/NFPA 54 o el Código canadiense de instalación de gas natural y propano (Canadian Natural Gas and Propane Installation Code), CSA B149.1.

⚠ ¡ADVERTENCIA!

Peligro de explosión

La instalación y el servicio los deberá llevar a cabo un contratista, plomero o técnico de gas calificado, autorizado por el estado, provincia o región en donde vaya a instalarse el electrodoméstico.

Utilice una línea de suministro de gas nueva aprobada por AGA o CSA.

Instale una válvula de paso en un lugar de fácil acceso.

Utilice solamente una válvula de paso de gas aprobada para usarse dentro del estado, provincia o región en donde vaya a instalarse este electrodoméstico.

Ajuste con firmeza todas las conexiones a gas.

Si está conectado a gas LP, encargue a una persona calificada el asegurarse de que la presión de gas no exceda las 13 pulgadas (330 cm.) de columna de agua.

El no seguir al pie de la letra este instructivo puede causar muerte, explosión o incendio.



Tipo de gas

Su secadora debe contar con el quemador correcto para el tipo de gas doméstico que utilice. La información sobre quemadores se encuentra en la placa de clasificación, ubicada en la parte trasera de la consola. Si esta información no coincide con el tipo de gas disponible en su hogar, póngase en contacto con su proveedor o centro de servicio técnico Fisher & Paykel local.

Gas natural

Esta secadora está lista para utilizarse con Gas Natural.

Su diseño fue certificado por UL Internacional para gases LP (propano o butano), con la conversión apropiada.

Conversión a gas LP

Si la secadora va a funcionar con gas LP (propano líquido o butano), ésta deberá contar con un proceso de conversión. Para lo anterior, utilice solamente el juego de conversión aprobado por Fisher & Paykel que se encuentra enlistado en los Accesorios de la página 71. No la utilice con un gas diferente sin consultar al proveedor de gas primero.

Para lograr un desempeño seguro y correcto, el proceso de conversión de la secadora deberá realizarlo personal calificado de servicio técnico o instalación.

Su proveedor local de Fisher & Paykel cuenta con juegos de conversión para gas natural y LP (véase Accesorios, página 71). Si hubiera que hacer otro tipo de conversiones, verifique con su servicio público local de gas para obtener información específica en cuanto a los requisitos de conversión.

Conexión de gas para su secadora (modelos a gas únicamente)

En las roscas macho de todas las conexiones no acampanadas use compuesto o cinta para rosca apropiada para el tipo de gas que se utilice (gas natural o LP).

Nunca utilice una llama para verificar la existencia de fugas de gas.

Esta secadora operará satisfactoriamente hasta altitudes de 6500 pies (2000 metros) sobre el nivel del mar, a la clasificación BTU indicada en la placa de modelo/serie. Se necesitará hacer ajustes del fluido al quemador si se opera por encima de esta altura.

Si lleva a cabo una prueba de presión, deberá desconectar la secadora de la alimentación de gas.

Encendido del gas

Esta secadora cuenta con un sistema de encendido automático para encender el quemador. No existe una llama piloto ardiendo dentro de la secadora.

Cómo conectarla al suministro de gas

- 1 La línea de suministro de gas debe ser de $\frac{1}{2}$ pulgadas.
- 2 Hay que instalar una válvula individual manual de paso en la línea de suministro de gas a no más de 6 pies (1.8 m) de la secadora, de acuerdo con el Código nacional de gas combustible (National Fuel Gas Code) ANSI Z223.1/NFPA 54 para los Estados Unidos, o de acuerdo con el Código de instalación de gas natural y propano (Natural Gas and Propane Installation Code) para Canadá B149.1
- 3 Hay que instalar una toma obturada de $\frac{1}{8}$ de pulgada NPT para permitir que se pueda verificar la presión del fluido de gas. Debe ser accesible para la conexión de calibre de prueba e inmediatamente hacia arriba, de la conexión de gas a la secadora.

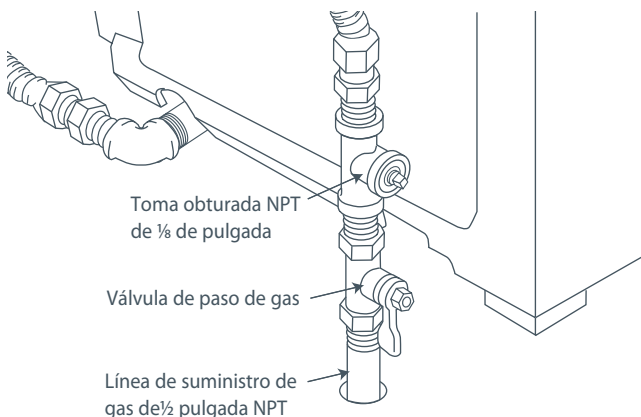

Dibujo 34 Conectar al suministro de gas

Conexión de gas para su secadora (modelos a gas únicamente)

- 4 Deberá utilizarse un conector que cumpla con las especificaciones ANSI Z21.24/CSA6.10 para conectar la secadora con el suministro de gas.
- 5 Si se utiliza una tubería flexible, se debe instalar un codo en la tubería en la parte trasera de la secadora al cual deberá conectarse la tubería flexible. Esto minimizará el daño al tubo al mover hacia atrás la secadora. Utilice un juego de conexión de tubería flexible que haya sido diseñado para ser utilizado en una secadora de ropa. Este juego debe contar con las uniones necesarias para conectar a los extremos de la tubería. Asegúrese de seguir todas las instrucciones que vienen con el juego.
- 6 Para gas natural no se debe utilizar una tubería de cobre, y si se la usa para gas LP, deberá ser compatible con gas LP.
- 7 Desconecte y deseche la tubería flexible vieja.
- 8 El tubo de gas que sale en la parte trasera de su secadora tiene una rosca de $\frac{3}{8}$ " NPT. Retire la tapa protectora y aplique el sellador o cinta a la rosca. El sellador de rosca debe ser apropiado para el tipo de gas que vaya a utilizar.

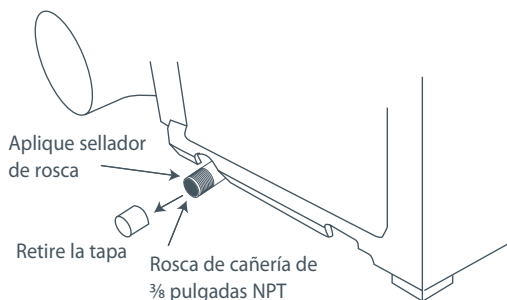

Dibujo 35 Preparación para la conexión de la tubería de gas

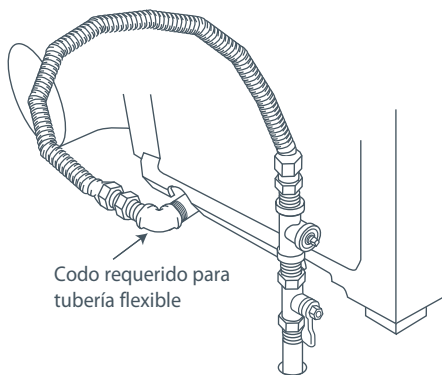

Dibujo 36 Conectar la tubería de gas

Cómo completar la conexión

- 9 Utilice llaves inglesas para ajustar todas las juntas, pero no las ajuste demasiado.
- 10 Abra la válvula de suministro de gas y verifique todas las juntas cepillándolas con una solución no corrosiva para detectar fugas. La aparición de burbujas indicará fugas. Si existiera alguna fuga, cierre inmediatamente la válvula y corrija las fugas. Vuelva a comprobar y repita hasta que no existan más fugas.

Nivelación de la secadora

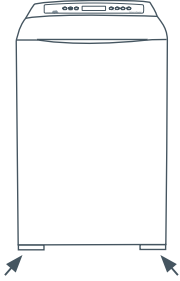

Dibujo 37 Nivelación de la secadora

Verifique que la secadora se encuentre nivelada, y realice los ajustes necesarios a las patas niveladoras delanteras. Las patas niveladoras traseras se ajustan automáticamente.

Lista final de comprobación de la instalación

Verifique que:

- No se utilice plástico o metal flexible delgado en los conductos de extracción.
- La extracción se realice por medio de conductos rígidos o conductos de metal flexible de pared gruesa.
- Todas las juntas de los conductos tengan cinta adhesiva industrial. No estén conectados o unidos con tornillos ni con otros dispositivos de ajuste que se extiendan hacia el interior del conducto.
- Los conductos estén limpios y conectados a la secadora.
- Las patas delanteras tengan los accesorios de inserción.
- La secadora está nivelada a lo largo de su frente.

Además, para modelos de secadoras eléctricas únicamente, verifique que:

- Si la instalación es de 208 V, se le haya instalado un juego de resistencias especial (véase página 85).
- La secadora esté enchufada directamente a un tomacorriente aprobado y que se encuentre conectada a tierra correctamente.
- La secadora arranque, se caliente, se enfríe y se apague.
- El cliente sepa como utilizar la secadora.

Además, para modelos de secadoras a gas únicamente, verifique que:

- La secadora esté enchufada directamente a un tomacorriente aprobado y que se encuentre conectada a tierra correctamente.
- Todos los tubos de unión en la línea de gas se hayan verificado para evitar fugas de gas.
- La temperatura de extracción se incremente, confirmando así que esté encendida.
 - Si no se enciende al inicio, se deberá a la presencia de aire en la línea de gas o al bajo voltaje del suministro eléctrico.
 - La válvula reguladora de gas pudiera no abrir si la corriente eléctrica cae por debajo de los 105 voltios.
 - Si el gas no fluye o si no se enciende, la secadora se apagará automáticamente.
- El cliente sepa como utilizar la secadora.

Nota: Todas las secadoras poseen la característica de rotación del tambor en sentido inverso para reducir el riesgo de que la ropa se enrede. A lo largo del ciclo de secado, el motor operará durante cuatro minutos, luego se detendrá y operará en la dirección opuesta durante cuarenta segundos antes de volver a cambiar el sentido.

⚠ ¡ADVERTENCIA!



Peligro de descarga eléctrica

Lea y siga las instrucciones de seguridad importantes que se describen en esta Guía del Usuario, antes de operar este electrodoméstico, páginas 67 a 70.

El no hacerlo puede ocasionar la muerte, provocar una descarga eléctrica, un incendio o causar daños personales.

Supervise de cerca a los niños, si éstos utilizan la secadora o si se encuentran cerca de ella. No permita que los niños jueguen ni dentro, ni con la secadora, o con cualquier otro electrodoméstico que haya desechado.

Personalizar su secadora AeroSmart

La primera vez que encienda su secadora comenzará un modo de configuración inicial. Esto es para asegurar que su AeroSmart se personalice a sus propias necesidades. El modo de configuración le indicará que seleccione el idioma que prefiere que su secadora AeroSmart utilice.

Please select your language preference



Utilice los botones SCROLL (desplazarse), y desplácese al idioma que desea que utilice su secadora. Tan pronto como el icono del idioma se ilumine, presione SELECT (seleccionar) para confirmar su selección. Su secadora utilizará ahora este idioma y la indicación de la configuración inicial ya no aparecerá.

Si desea cambiar la opción de idioma en cualquier momento, lo podrá hacer seleccionando simplemente la opción IDIOMA del menú SETTINGS MENU (menú de configuración). (Favor de remitirse a la página 112).

Carga inteligente

El nuevo diseño ergonómico de esta secadora implica que uno deba agacharse menos. Mueva simplemente la ropa desde la lavadora hasta la secadora con un mínimo de esfuerzo.

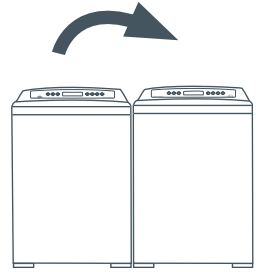

Cuidado óptimo de la ropa

El óptimo cuidado de la ropa se logra gracias a un ventilador de flujo de aire altamente eficiente y un cuidadoso control del calor. Su AeroSmart brinda por un lado, el calor correcto para artículos delicados y sensibles a la temperatura, secando en forma eficiente por el otro, cargas normales más voluminosas y de ropa de mezclilla.

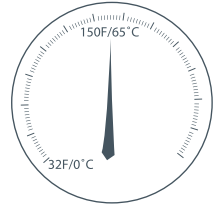

Acción del Tambor en sentido inverso

El tambor rota en sentido inverso regularmente, para que sus prendas se sequen de forma más uniforme sin enredarse.

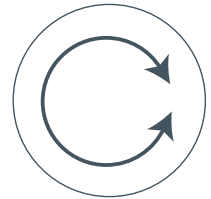

Canastilla de Pelusa

El filtro de pelusa se limpia automáticamente por raspado durante el ciclo de secado y la pelusa se deposita en la canastilla de pelusa. Ya no es necesario tocar ni raspar la pelusa. El flujo de aire es más eficiente ya que su paso nunca se bloquea debido un filtro tapado.

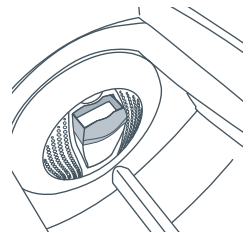

Todo a la perfección con la lavadora Fisher & Paykel AquaSmart™

La secadora, combinada con el desempeño de centrifugado superior y tiempos de ciclo rápidos de la lavadora AquaSmart™, acortará el tiempo total del lavado hasta en un tercio, reduciendo así el tiempo que usted dedica a lavar ropa

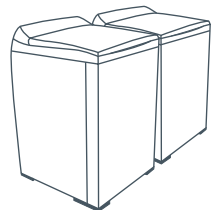

Tambor de acero inoxidable

Al ser de acero inoxidable, este tambor no es sólo más higiénico, sino también más resistente y más fácil de mantener en buenas condiciones.

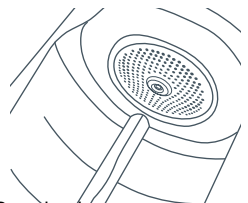

Instrucciones de operación

Clasificar

Para mejores resultados de secado, clasifique su ropa en tipos similares y que tomarán el mismo tiempo para secar (remítase a Clasificar en la página 101).

Cargar

Asegúrese de que la carga de ropa no sobrepase la parte superior de la sección transparente de la canastilla de pelusa (remítase a Cargar en la página 101).

Canastilla de Pelusa

Antes de cada ciclo, verifique si la canastilla de pelusa necesita vaciarse. Vacíela antes de que la pelusa alcance la parte superior de la sección transparente. (Remítase a Canastilla de pelusa en la página 102).

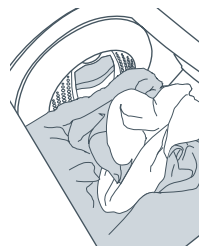

Dibujo 38 Nivel máximo de carga



Vacíela antes de que la pelusa alcance la parte superior de la sección transparente.

Dibujo 39 Canastilla de Pelusa

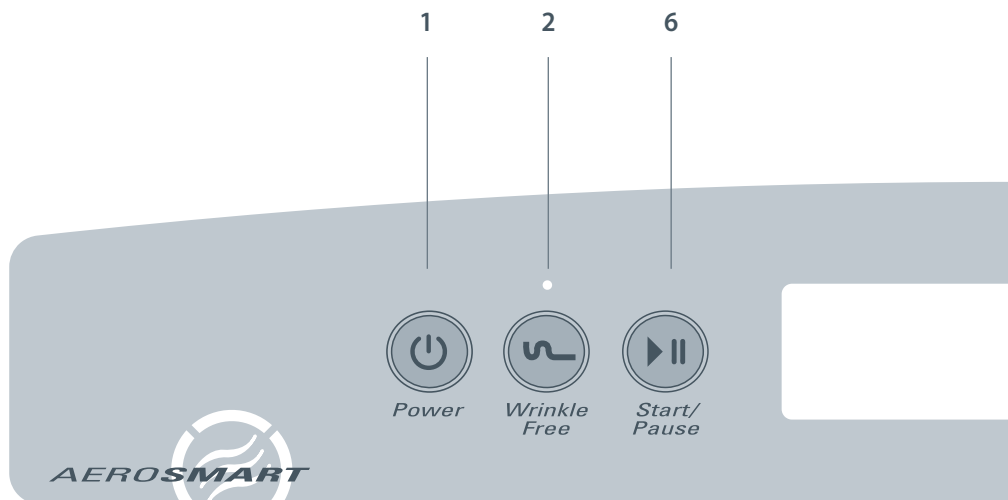

Dibujo 40 Panel de control AeroSmart

Botones de fácil pulsación y pantalla LCD

Estos botones requieren únicamente de una ligera pulsación para activarse.

- 1 Pulse POWER (encendido) para activar su secadora AeroSmart.
- 2 WRINKLE FREE (sin arrugas): esta luz le indica cuando se recomienda el modo WRINKLE FREE (sin arrugas) y el botón le permite activar el modo WRINKLE FREE de manera manual. (Remítase a la página 100).
- 3 La pantalla LCD ubicada al centro del panel de control desplegará las opciones de los ciclos disponibles (remítase a la página 105).
- 4 Utilice los botones SCROLL (desplazarse) para seleccionar el ciclo de secado que mejor se ajuste a su carga de ropa (remítase a la página 105).
- 5 Utilice el botón SELECT/TICK (seleccione/marque) para confirmar su selección. Para más información de cómo modificar las opciones de los ciclos remítase a las páginas 104 -105).
- 6 Asegúrese de que la tapa esté cerrada y pulse START (inicio): su AeroSmart trabará automáticamente la tapa y cerrará el tambor. Empezará a rotar e identificará automáticamente el nivel de secado de su carga mientras el ciclo avanza (a menos que haya elegido Secado Temporizado).

Para que su secadora AeroSmart haga una pausa en cualquier momento, simplemente pulse START/PAUSE (inicio/pausa).

ES

3

4

5

**Fisher & Paykel**



Controles de pulsación fácil

Estos botones suaves y fáciles requieren simplemente de una ligera pulsación para activarlos. Para desplazarse necesita quitar el dedo para interrumpir el contacto y pulsar de nuevo. Una vez que se haya acostumbrado a la tecnología de pulsación suave, se dará cuenta que no requiere de ningún esfuerzo operarla.



Modo Wrinkle Free (sin arrugas)

Este botón activa o desactiva el modo WRINKLE FREE (sin arrugas). Este modo minimiza la posibilidad de que se formen arrugas en la ropa, en caso de que no pueda sacar la ropa de la secadora de inmediato. WRINKLE FREE (sin arrugas) hace rotar al tambor periódicamente después de que el ciclo haya terminado. Esta acción de rotación, combinada con el flujo de aire frío a través de las prendas las ayuda a que queden sin arrugas.

WRINKLE FREE (sin arrugas) utiliza muy poca energía y continuará hasta 24 horas o hasta que se detenga o se apague la secadora. WRINKLE FREE (sin arrugas) puede seleccionarse en cualquier ciclo.

El símbolo de WRINKLE FREE (sin arrugas)  aparecerá en la pantalla cuando el modo esté activo.



Desplazarse

El botón SCROLL (desplazarse) le permite desplazarse entre las opciones de secado.



Seleccionar

Utilice la tecla SELECT (seleccionar) para confirmar la opción que haya seleccionado, y la tecla BACK (retroceder) para cancelar.

La pantalla

La pantalla le permite ver los ciclos disponibles y modificar las opciones. Le da retroalimentación sobre lo que su secadora AeroSmart está haciendo, y cuánto tiempo más durará el ciclo para que usted esté informado a través de todo el proceso. La pantalla desplegará mensajes que le ayudarán con la operación en general de su secadora.



Verifique las etiquetas del cuidado de ropa de las prendas para determinar si el fabricante recomienda el secado en secadora de tambor.

Clasificar

Es mejor si clasifica sus prendas antes de meterlas a la secadora. Separe la ropa en tipos de prendas similares y cargas que tengan tiempos de secado iguales.

Los artículos más pesados (ej. toallas, playeras y sábanas de franela) se secan mejor en forma separada de los artículos ligeros (ej. sintéticos, sábanas de varios tipos de algodón y camisas). Esto evitará la posibilidad de que algunos artículos queden demasiado secos mientras otros aún estén húmedos. Ayudará también a extender la vida de sus prendas y ropa de cama.

Para obtener mejores resultados haga que su carga coincida con los ciclos de secado disponibles, para garantizar el mejor secado de sus artículos (para más información sobre los ciclos de secado disponibles, remítase a la página 107).

Secar la ropa tan pronto como la lavadora haya terminado reducirá el riesgo de que salga arrugada, así como el riesgo de que las prendas blancas se tiñan con las prendas de color.

Recomendamos que las prendas estampadas se pongan por el revés para garantizar que el estampado no se pegue al tambor. Las prendas con ganchos o cremalleras deberán sujetarse, y en la medida posible, ponerlas en la secadora por el revés. Coloque la ropa interior en una red para protegerla de otras prendas dentro de la carga.

Cargar

Las prendas deberán cargarse adecuadamente para minimizar la posibilidad de que se arruguen y garantizar que la carga se seque de manera uniforme. Asegúrese que haya el suficiente espacio para que las prendas giren libremente durante el proceso de secado. Cargue de acuerdo con el espacio que necesitan las prendas al estar secas, en vez de considerar cuando estén húmedas.

La regla general es: una carga de lavado=una carga de secado.

Sólo cargue la secadora hasta la parte superior de la sección transparente de la canastilla de pelusa. Si carga la ropa por encima de este punto, la ropa no se secará, se enredará, se arrugará y la secadora se sobrecargará.

No es mala idea secar las prendas del tipo 'planchado permanente' juntas utilizando el ciclo FÁCIL, que tiene la opción de WRINKLE FREE (sin arrugas) encendida. Esto ayudará a reducir las arrugas en la ropa y la necesidad de plancharla.



Dibujo 41 Clasifique antes de cargar

ES



Dibujo 42 Nivel máximo de carga

Canastilla de Pelusa

El sistema de remoción de pelusa de la secadora AeroSmart es único. A diferencia de otras secadoras, la secadora AeroSmart remueve automáticamente la pelusa para su comodidad. ¡Todo lo que necesita hacer es vaciarla con un ligero golpeo!

El filtro de pelusa está oculto detrás de la canastilla de pelusa. A medida que el aire pasa a través de este filtro, la pelusa queda atrapada en la malla fina de la canastilla. Tan pronto como la pelusa tenga $\frac{1}{8}$ de pulgada (2 mm) de espesor, entra en contacto con un raspador que la deposita dentro de la canastilla. Este proceso se realiza de forma automática cada vez que la pelusa se acumule en el filtro.

Además de no tener que raspar la pelusa al término de cada ciclo, la eficiencia del secado no se ve afectada por la acumulación de pelusa durante el ciclo de secado.

La canastilla de pelusa se ubica dentro de la secadora, a mano izquierda. La puede quitar jalándola cuidadosamente del asa levantándola hacia afuera. Se reacomoda fácilmente de nuevo en su lugar.

Esta canastilla de pelusa no necesita limpiarse regularmente como los filtros de pelusa de otras secadoras. La canastilla de pelusa necesita únicamente vaciarse antes de que la pelusa llegue a la parte superior de la sección transparente.

¡Importante!

Es importante que opere su secadora con la canastilla de pelusa puesta en todo momento.

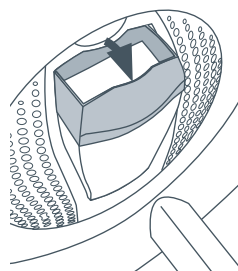

Dibujo 43 Quitar la canastilla de pelusa



Vaciela antes de que la pelusa alcance la parte superior de la sección transparente.

Dibujo 44 Nivel máximo de pelusa

Cómo ver los ciclos de secado

- Al encender su secadora AeroSmart aparecerán los ciclos principales.



- Para ver todos los 8 ciclos, los ciclos Lifestyle y las opciones de menú, utilice los botones de flecha para desplazarse hacia la derecha.

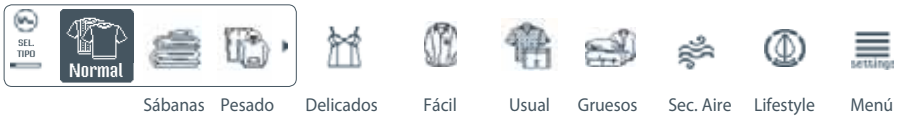

- Para ver los ciclos explicados de manera más detallada, favor de remitirse a las páginas 107 - 110).

Para seleccionar el ciclo de secado

- Para seleccionar el ciclo de secado desplácese hasta que su selección se ilumine y después pulse el botón SELECT (seleccionar). Esto confirmará su selección.



- Las opciones de los ciclos de secado se mostrarán para el ciclo que haya elegido.



104 Modificar las opciones del ciclo de secado

- 1 Desplácese a la opción que desee modificar seleccionándola y pulsando el botón SELECT (seleccionar).

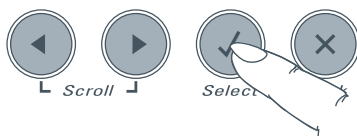

- 2 Desplácese a la configuración apropiada y presione SELECT (seleccionar). Esto iluminará su selección para mostrarle que ya fue seleccionada.

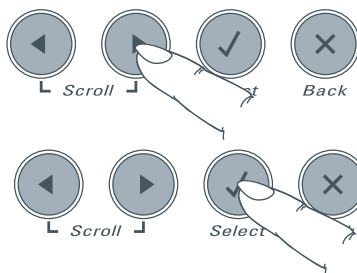

- 3 Tendrá entonces la opción de guardar esta opción modificada para ciclos futuros o utilizarla simplemente para ésta en particular. Si selecciona '¿guardar para ciclos futuros?', la máquina guardará la opción modificada para ese ciclo exclusivamente.
- 4 Presione SELECT (seleccionar) para elegir.
- 5 Regresará a la pantalla del menú de opciones.
- 6 Seleccione START (inicio) para empezar con el secado, o presione el botón START/PAUSE (inicio/pausa).

Opciones de los ciclos

Para modificar cualquiera de las Opciones de los Ciclos que se explican más abajo, favor de remitirse a la página 104 para más información.



Auto detección

La auto detección se selecciona automáticamente cuando su secadora AeroSmart esté encendida. La computadora interna de AeroSmart mide automáticamente el contenido de humedad de la carga y se apagará cuando detecte que las prendas hayan alcanzado el nivel de secado designado.

Utilizar la capacidad de auto detección de su secadora le garantiza los mejores resultados de secado.

Secado temporizado

Secado temporizado le permite seleccionar entre tres periodos de tiempo: 20, 40 y 80 minutos. Se incluye un periodo de 10 minutos de enfriamiento en los ciclos de 80 y 40 minutos y un periodo de 5 minutos de enfriamiento en el ciclo de 20 minutos.

Si decidió elegir Secado temporizado, favor de tomar nota que la secadora no detectará cuando la ropa esté seca. Esto pudiera incrementar la posibilidad de que la ropa se seque demás. Le recomendamos que seque su ropa durante un tiempo ligeramente más corto de lo que piense que necesita, o verifique la ropa regularmente (para evitar que se seque en exceso).

La auto detección le ofrece a menudo los mejores resultados de secado, y le puede ahorrar en gastos de energía, en comparación con la opción de Secado temporizado.



Nivel de secado (¿Qué tan seca?)

AeroSmart le ofrece 5 niveles de secado a elegir. Esto le permite personalizar qué tan seca quiere la carga de ropa al final del ciclo al utilizar la opción de Auto detección.

Húmedo	Húmedo+ (Húmedo/ Seco)	Seco	Seco+ (Seco/Extra seco)	Extra seco
Se considera que las prendas están 'húmedas'		Se considera que las prendas están 'secas'		Las prendas están 'extra secas'
Adecuado para telas delicadas, ligeras y prendas que usted pudiera querer planchar secas.		Diseñado para secar las prendas lo suficientemente como para usarlas de inmediato.		Útil para secar artículos que desee almacenar (listos para doblarse y guardarse)

Si las prendas aún están húmedas o demasiado secas al final del ciclo, pruebe la próxima vez ajustar el nivel de secado personalizándolo de acuerdo con sus preferencias personales.

Modificar las opciones del ciclo de secado



Temperatura

AeroSmart ofrece 4 temperaturas de secado. Cada ciclo de secado se configura con una temperatura de acuerdo con el tipo de carga para garantizar el mejor cuidado posible de la tela de su ropa. Si desea utilizar una temperatura distinta, simplemente seleccione otro ciclo de secado.

Aire Sin Calor	Bajo calor suave	Medio calor moderado	Alto calor máximo
Hace circular aire a temperatura ambiente a través del tambor para secar la ropa sin necesidad de calor.	Este calor bajo ofrece un cuidado adicional para artículos especiales	Este calor moderado ofrece un secado suficiente para prendas que requieran de un calor reducido.	Esta configuración es el calor máximo para secar artículos más grandes y de uso diario de manera más rápida.

Recuerde siempre verificar las etiquetas de lavado de la ropa antes de meterla a la secadora o seleccionar una temperatura de secado.

Avance del ciclo de secado

A medida que el ciclo avanza, se mostrarán los siguientes símbolos en la pantalla para indicar el avance del ciclo, y a qué fase del proceso ha llegado la AeroSmart, así como el nivel de secado seleccionado. Aparecerá asimismo una barra de avance tan pronto como el ciclo haya iniciado, para indicarle cómo avanza el proceso de secado. Para los ciclos de Seco. temp aparecerá también Tiempo restante.



detección de humedad



secado







secado con aire









enfriamiento

Los ciclos de secado explicados

	<p>Normal</p> <p>Un ciclo a calor alto para un secado rápido para algodones de uso diario. Este ciclo es adecuado para la mayoría de las prendas que en su etiqueta indiquen "Secadora de tambor".</p>
Temperatura de secado	Media+
Nivel de secado	Seco
Wrinkle Free (sin arrugas) automático	Off
	<p>Sábanas</p> <p>Un ciclo de calor alto con la opción WRINKLE FREE (sin arrugas) para óptimos resultados con las sábanas.</p>
Temperatura de secado	Media+
Nivel de secado	Seco+
Sin arrugas automático	On
	<p>Pesado</p> <p>Un ciclo prolongado de calor alto para telas pesadas y mezcillas, para garantizar que las costuras gruesas y voluminosas se sequen a fondo.</p>
Temperatura de secado	Alto
Nivel de secado	Seco+
Sin arrugas automático	Off
	<p>Delicados</p> <p>Cuidado adicional para artículos delicados y sensibles al calor o telas que requieran de calor bajo.</p>
Temperatura de secado	Bajo
Nivel de secado	Seco
Sin arrugas automático	On
	<p>Fácil</p> <p>Un ciclo de calor medio con la opción WRINKLE FREE (sin arrugas) para un cuidado adicional y reducir la posibilidad de que la ropa se arrugue. Ideal para prendas que pudiera querer ponerse de inmediato.</p>
Temperatura de secado	Medio
Nivel de secado	Seco
Sin arrugas automático	On

Los ciclos de secado explicados

	<p>Gruesos 6 ciclos de secado recomendados para secar artículos voluminosos a elegir:</p>		
	<p>Edredón Opciones de pluma o sintéticos</p>		<p>Almohadas Opciones de pluma o sintéticas</p>
	<p>Cobertor</p>		<p>Manta</p>
	<p>Saco</p>		<p>Zzz Bag Opciones de pluma o sintéticos</p>

Para todos los artículos voluminosos:

- Es importante que verifique la etiqueta de cuidados de lavado de todos los artículos con detenimiento, para garantizar que puedan secarse en secadora de tambor, antes de meterlos a la secadora.
- Verifique que la carga no sobrepase la parte superior de la canastilla de pelusa antes de cerrar la tapa.

Edredones / Bolsas de dormir / Almohadas:

No sería mala idea verificar el secado de su edredón a través de todo el ciclo para asegurarse de que seque uniformemente.

Ponga en lugar distinto si fuera necesario. Si el edredón es de pluma, coloque un artículo pesado (ej. una toalla amarrada con un nudo) para ayudar a que las plumas se aireen.



Cobertores / Mantas:

Para obtener mejores resultados, incluya entre 4 a 5 toallas en la secadora junto con el cobertor para que amortigüen. Esto ayudará a reducir el encogimiento por rotarlo demasiado. Al secar más de un cobertor, verifique que exista espacio suficiente para que roten sin problema. Al final del ciclo saque el cobertor, sacuda y si fuera necesario estire el cobertor a su forma original.

¡Importante!

Seque los cobertores a profundidad para evitar que se les forme moho.

Los ciclos de secado explicados

 <p>Usual</p>	<p>Usual Un ciclo de calor medio ideal para algodones ligeros y artículos que en la etiqueta indiquen “meter en secadora de tambor a calor medio”.</p>
Temperatura de secado	Medio
Nivel de secado	Seco
Sin arrugas automático	Off
 <p>Sec. Aire</p>	<p>Sec. Aire Un ciclo frío para secar artículos sin calor. Ideal para airear la ropa o para refrescar prendas que hayan estado guardadas en una maleta o dentro de un cajón.</p>
Temperatura de secado	Sin Calor
Nivel de secado	Seco temp
Wrinkle Free (sin arrugas) automático	Off

No necesita experiencia.

Su secadora AeroSmart le ofrece una gama de ciclos Lifestyle especiales para facilitar aún más el secado. Estos ciclos fueron diseñados por nuestros expertos en lavandería teniéndolo a usted en mente. Incorporamos 70 años de experiencia en lavandería en 18 ciclos de secado programados y fáciles de usar. Esto le permite que la secadora se encargue de solucionar las situaciones más complicadas que le puedan suceder, garantizando así que obtendrá los mismos resultados de un experto en lavandería, sin tener que serlo.

Ciclos Lifestyle

Cuidado Esp	Lav Mano	Jeans	Refrescar	Entibiar	Limp. seco	
Fam.	Edredón	Almohadas	Alergia	Camisas	Toallas	Jug. suave
Deporte	Liviana	Gruesa	Exteriores	Protección		

Para acceder a los ciclos Lifestyle:

- 1 Desplácese a través de los ciclos de secado hasta llegar a la opción LIFESTYLE. 
- 2 Seleccione LIFESTYLE pulsando el botón SELECT (seleccionar) a mano derecha de la pantalla.
- 3 Utilice los botones SCROLL (desplazarse) para desplazarse a través de las tres categorías Lifestyle.
- 4 Utilice el botón SELECT (seleccionar) para seleccionar una categoría LIFESTYLE.
- 5 Desplácese a través de los ciclos Lifestyle, pulse SELECT (seleccionar) para confirmar el ciclo de su elección y después presione START (inicio).

Su secadora AeroSmart bloquea su tapa al inicio del ciclo de secado, ofreciendo seguridad adicional para usted y los suyos cuando esté en funcionamiento. Este bloqueo garantiza que la tapa no pueda abrirse mientras el tambor rota.



Dibujo 45 Tapa bloqueada

Aparecerá el símbolo de traba de la tapa (candado) en el ángulo de la pantalla cuando esté bloqueada (desaparecerá cuando no esté bloqueada). Si el símbolo de la traba de la tapa parpadea, la tapa está en el proceso de destrabarse. Durante esta etapa, la tapa aún no podrá levantarse.

La tapa deberá estar cerrada antes de que el ciclo de secado pueda iniciar. Si se presiona START/ PAUSE (inicio/pausa) con la tapa abierta, la máquina parará y aparecerá un mensaje en la pantalla indicando: "No puedo TRABAR TAPA. Cierre tapa oprima START" para advertirle que necesita cerrar la tapa. Una vez que haya cerrado la tapa y haya presionado el botón de START/PAUSE (inicio/pausa), se activará la LID LOCK (traba de la tapa) e iniciará el ciclo de secado.

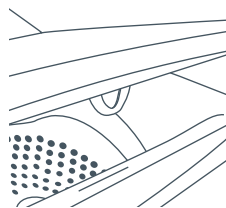

Dibujo 46 Mecanismo de la traba de la tapa

Fallo de Alimentación Eléctrica

Si se interrumpe la corriente mientras su secadora AeroSmart está en funcionamiento, la tapa se destrabará. En ciertas circunstancias la puerta del tambor puede que no se abra automáticamente. Si sucede esto, es mejor no interferir con la secadora. Cuando vuelva la corriente, la secadora volverá a operar automáticamente. Sin embargo, si no se abre automáticamente, primero cierre la tapa y eche a andar la secadora de la manera habitual; después de 5 segundos presione START/ PAUSE (inicio/pausa). Esto hará que su AeroSmart se abra correctamente con la tapa desbloqueada.

Si es absolutamente necesario sacar algunos artículos antes de que vuelva la corriente eléctrica, siga los pasos detallados a continuación:

- 1 Asegúrese de que la secadora esté desconectada de la corriente eléctrica.
- 2 Abra la tapa (ésta ya estará desbloqueada).
- 3 En el costado izquierdo de la secadora hay una lengüeta de mano que aparece al cerrar el tambor. Presione la lengüeta de mano, mientras gira el tambor manualmente en dirección opuesta a usted (empuje el tambor hacia la parte posterior de la secadora).
- 4 Mantenga presionada la lengüeta de mano hasta que el tambor comience a abrirse.
- 5 Siga girando el tambor hasta que se abra completamente y se detenga.
- 6 Ahora puede extraer artículos del tambor de la secadora.
- 7 Una vez que haya sacado los artículos deseados, cierre la tapa.
- 8 Vuelva a conectar la corriente eléctrica a su secadora.

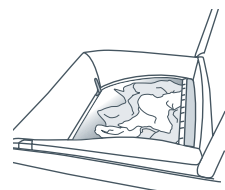
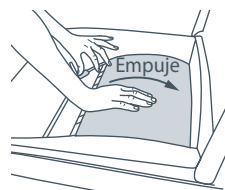

Dibujo 47 Abrir el tambor

Cuando vuelva la corriente eléctrica, la puerta del tambor se cerrará automáticamente y la secadora continuará la operación normal.

Después de utilizar su secadora AeroSmart usted deseará afinar algunas opciones para que se ajusten a sus necesidades individuales. Cualquier opción que se modifique en este menú será un cambio permanente, al menos que seleccione 'Reajuste Pred.'

A partir de este menú usted podrá modificar: Pit. Alarma, Brillantez Pantalla, Modo Traba, Aviso, Consejo y el Idioma. Podrá ver información de Contacto Servicio, Resolución Problemas, volver a pasar la demostración de introducción y volver a configurar la lavadora a Conf. Fábrica.

Para acceder al Menú de Configuración.

- 1 Encienda su secadora AeroSmart.
- 2 Desplácese hacia la derecha a través de los ciclos de lavado hasta que llegue al Menú. 
- 3 Presione SELECT (seleccionar) para entrar al menú.
- 4 Desplácese a la opción de deseé para cambiar y presione SELECT (seleccionar).
- 5 Elija su configuración preferida y presione SELECT (seleccionar) para confirmar su elección.

Limpieza

Limpie su secadora con un paño suave húmedo, y frótelas hasta secarla. No utilice limpiadores abrasivos porque pueden dañar la pintura y las superficies de plástico.

Cómo sacar la tapa

Puede desmontar la tapa para limpiarla. Abra completamente la tapa, sostenga un lado con una mano y dé palmaditas sobre el otro lado con un movimiento ascendente. Para volverla a colocar, sostenga la tapa en posición vertical y alinee ambas bisagras antes de volverla a colocar en su lugar hasta que haga clic.

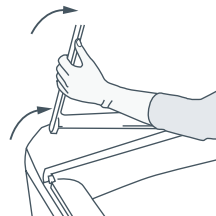

Dibujo 48 Quitar la tapa

Aerosoles de Tratamiento previo

No utilice aerosoles de tratamiento previo o líquidos sobre su secadora o cerca de la misma, ya que pueden dañar el panel de control de la secadora, al igual que cualquiera de los componentes de plástico. El daño a su secadora ocasionado por productos de tratamiento previo no lo cubrirá la garantía.

Manchas

Si aparecen manchas dentro del tambor de su máquina, mezcle detergente y agua hasta formar una pasta (o utilice un limpiador líquido no inflamable) y restriegue la mancha con un paño suave. Posteriormente ponga a rotar toallas viejas durante 20 a 40 minutos en la opción Sec. aire, para eliminar todos los rastros del limpiador.

Canastilla de Pelusa

La canastilla de pelusa necesita únicamente vaciarse antes de que la pelusa llegue a la parte superior de la sección transparente. Una canastilla de pelusa que no esté llena, le garantizará que la ropa quede sin pelusa y su secadora opere a su eficiencia máxima.



Ventilación

Inspeccione y limpie todos los ductos por lo menos una vez al año para quitar toda la pelusa acumulada. Verifique frecuentemente que cualquier regulador de aire en la campana de extracción se mueva y abra lo suficiente y que cierre libremente.

Asegúrese de que el área alrededor de la secadora se mantenga libre de materiales combustibles, gasolina y otros vapores o líquidos inflamables. Asegúrese asimismo, que el área de la secadora se mantenga libre de artículos o cosas que pudieran obstruir el flujo de la combustión, o el aire de ventilación.

Su secadora AeroSmart es capaz de diagnosticar sus propios desperfectos. Si su secadora despliega un mensaje en la pantalla y emite una serie musical de pitidos cada 5 segundos, tiene un problema que usted pudiera ser capaz de solucionar utilizando la lista de comprobación que le proporcionamos más abajo. (Es el mismo sonido que emite su AeroSmart cuando la enchufa a la corriente).

Si no puede resolver el problema de la siguiente lista de comprobación, llame al servicio técnico.

	La máquina emite pitidos y ... "No puedo TRABAR TAPA"
	Cierre la tapa y presione START/PAUSE (inicio/pausa).
	Si la tapa todavía está cerrada ábrala y vuélvala a cerrar, después presione START/PAUSE (inicio/pausa).
	Desconéctela de la corriente eléctrica (ya sea desenchufando la secadora o apagando el circuito del cortacorrientes que la alimenta). Espere 10 segundos, vuélvala a enchufar y trate de encenderla de nuevo.
	La máquina emite pitidos y ... "No puedo CERRAR EL TAMBOR"
	La máquina es incapaz de cerrar el tambor debido a que la ropa interfiere con el mecanismo de cerrado. Saque cualquier artículo que interfiera con la puerta del tambor y séquelos en la próxima carga.
	¿Sobrepasa la carga el tope de la canastilla de pelusa? Saque algunos artículos y séquelos en la próxima carga.
	Si su secadora continúa emitiendo pitidos y aparece un mensaje en la pantalla, existe una falla que requerirá de un servicio de reparación por parte del Agente de Servicio.

Si presiona el botón POWER (encendido) una vez, esto detendrá la emisión de pitidos, pero seguirá desplegando el código de error. Le recomendamos dejar la máquina en este modo, ya que el código de error permitirá al técnico identificar rápidamente la causa del problema.

Un pitido único cada segundo y ...

	"Falta SERVICIO" mensaje y número de falla.
	1. Desconecte la máquina del tomacorriente de pared.
	2. Espere un minuto y vuélvala a conectar.
	3. Verifique que su máquina esté nivelada (remítase al instructivo de instalación de las páginas 71 a 95).
	4. Saque la carga y vuelva probar.
	5. Si la falla reincide, repita pasos 1 y 2.

Si la máquina sigue sin funcionar, llame a su concesionario o agente de servicio autorizado Fisher & Paykel para que le den servicio (remítase a la página 119).

Al presionar POWER (encendido) no se enciende la secadora.

¿Está enchufado el cable eléctrico? Si no lo está, enchúfelo.

¿Hay un interruptor? ¿Está conectado?

¿Tiene el suministro eléctrico de la casa alguna falla? (Si su enchufe se lo permite, intente conectar otro aparato en el mismo tomacorrientes).

Verifique los cortacorrientes y fusibles de su hogar. Si tienen algún desperfecto, llame a un electricista.

La secadora no calienta

¿Está la secadora configurada para secar en el ciclo SEC. AIRE?

¿Está encendido el gas? (Secadoras a gas/LP solamente)

¿Ha avanzado la secadora hasta ENFRIADO? (Verifique la pantalla).

Si el problema persiste, llame al técnico.

La ropa está todavía mojada o húmeda

¿La secadora está configurada para secar en HÚMEDO?

Trate de seleccionar un nivel de secado más alto.

¿El tambor está tibio? Si no, ¿está la secadora configurada para secar en el ciclo SEC. AIRE?

Si tiene una secadora a gas, ¿está el gas conectado? ¿Su tanque de gas LP está vacío?

Intente secar ropa de peso similar junta.

Si el problema persiste, llame al técnico.

Al presionar START/PAUSE (inicio/pausa) no se enciende la secadora

¿Está la tapa abierta? Cierre la tapa y presione START/PAUSE (inicio/pausa).

¿La pantalla muestra algún desperfecto? Remítase a la página 114, antes de llamar al servicio técnico.

La secadora está tardando mucho en secar

¿Está llena la canastilla de pelusa? De ser así, vacíela para mejorar el rendimiento.

¿El sistema de flujo de aire está libre de obstáculos?

Si tiene una secadora a gas, ¿está conectado el gas? ¿Su tanque de gas LP está vacío?

¿Cuenta la secadora con ventilación apropiada? ¿Es la distancia de ventilación demasiado larga?

¿La máquina está sobrecargada?

¿Ya separó los artículos pesados de los livianos?

¿La ropa está muy mojada al sacarla de la lavadora? Incremente la velocidad de centrifugado de su lavadora.

¿Está utilizando el ciclo SEC. AIRE?

La secadora se detiene y arranca continuamente

Su secadora posee una acción de rotación del tambor en sentido inverso. Cuando cambia de dirección se detiene momentáneamente y vuelve a arrancar en la dirección opuesta, esto es normal.

¿Seleccionó WRINKLE FREE (sin arrugas)?

Problemas de pelusa

¿Está llena la canastilla de pelusa? Cuando la pelusa llega a la parte superior de la sección transparente de la canastilla de pelusa, hay que vaciarla.

¿Ha separado prendas que producen pelusa (ej. toallas), de las prendas que atraen pelusa (ej. telas sintéticas)?

¿Verificó que en los bolsillos no haya pañuelos de papel u otros artículos que haya podido dejar olvidados en ellos?

¿Ha sobrecargado la secadora? La sobrecarga puede dar por resultado problemas de pelusa debido a la reducción del flujo de aire y el hecho de que la pelusa no puede acumularse en el filtro.

¿Su secadora secó demasiado la carga de ropa? El secar demasiado puede ocasionar electricidad estática que atrae pelusa. Pruebe con una configuración de secado más bajo o utilice AUTO DETECCIÓN, en vez de SECADO TEMPORIZADO.

¿La canastilla de pelusa se encuentra en su lugar?

Problemas de estática

¿Su secadora ha secado demasiado la ropa? Elija una opción de secado más baja.

¿Utilizó suavizante de telas? Ponga las hojas de suavizante de telas en la secadora.

Los artículos se encogen

¿Puso a secar demasiado la carga? Elija una opción de secado más baja.

¿Se le ha recomendado el secado a tambor rotativo? Vea las etiquetas de cuidado en el interior de las prendas.

Si eligió SECADO TEMPORIZADO ¿la puso a secar durante demasiado tiempo?

¿Utilizó la temperatura correcta para secar las prendas? Vea la etiqueta de cuidado.

La ropa está arrugada

¿La carga supera a la canastilla de pelusa? Su secadora está sobrecargada, reduzca el tamaño de la carga.

¿Sacó la ropa inmediatamente al finalizar el ciclo de secado? Utilice la opción WRINKLE FREE (sin arrugas), si no puede regresar a la secadora a tiempo.

¿Su secadora secó demasiado la ropa? Elija una opción de secado más baja. Vea las etiquetas de cuidado de su ropa.

La puerta del tambor no se abre

¿Está enchufado el cable eléctrico? Si no, enchúfelo y encienda la máquina.

Pudo haber ocurrido una falla en el suministro eléctrico. Favor de remitirse a la página 111 para más información o contacte a su Agente de Servicio Autorizado Fisher & Paykel.

La tapa no se abre

¿Seleccionó la opción WRINKLE FREE [sin arrugas]? Presione START/PAUSE (inicio/pausa) para abrir la tapa.

La secadora se detuvo durante el ciclo con la luz blanca de WRINKLE FREE (sin arrugas) iluminada, y la pantalla LCD en blanco.

Su secadora pudiera tener problemas de bajo voltaje. No puede funcionar sin la electricidad suficiente. Tan pronto como la línea de voltaje vuelva a la normalidad, la secadora reiniciará el ciclo interrumpido. Si el problema persiste, llame al técnico.

Cuando usted adquiere cualquier producto electrodoméstico nuevo Fisher & Paykel para uso personal o doméstico, usted recibe automáticamente una garantía limitada válida por dos años que cubre partes y mano de obra para reparaciones dentro de los 48 Estados Unidos continentales, Hawaii, Washington D.C. y Canadá. En Alaska, la garantía limitada es la misma excepto que usted debe pagar para enviar el producto al servicio técnico, o pagar el viaje del técnico de reparaciones a su casa. Los productos, para ser utilizados en Canadá, deben ser adquiridos a través del canal de distribución canadiense para asegurar el cumplimiento de las normas.

Si el producto se instala en un vehículo motorizado, bote o instalación móvil similar, usted recibe la misma garantía limitada por dos años, pero debe hacerse cargo, de su propio peculio, de llevar el vehículo, bote o instalación móvil que contiene el producto al servicio técnico, o pagar el viaje del técnico de reparaciones hasta el lugar donde se encuentre el producto.

Fisher & Paykel se compromete a:

Reparar sin costo para el dueño, tanto en materiales como mano de obra, cualquier parte del producto que esté defectuosa, y cuyo número de serie aparece en el mismo. En Alaska, usted debe pagar por el envío del producto al servicio técnico, o pagar el viaje del técnico de reparaciones a su casa. Si el producto se instala en un vehículo motorizado, bote o instalación móvil similar, usted debe hacerse cargo de llevarlo al servicio técnico, de su propio peculio, o pagar el viaje del técnico de reparaciones hasta el lugar donde está el producto. Si no podemos reparar una parte defectuosa del producto después de una cantidad razonable de intentos, podemos reemplazar la parte o el producto, o podemos devolverle la totalidad del precio de compra del producto (sin incluir costos de instalación u otros costos) a nuestra total discreción.

Esta garantía es válida para el comprador original, así como para cualquier dueño subsecuente del producto, para productos adquiridos para uso doméstico normal de una sola familia.

Cualquier servicio en los términos de esta garantía limitada lo deberá proporcionar Fisher & Paykel o su Agente de Servicio Técnico Autorizado, durante el horario comercial normal.

¿Cuánto dura esta garantía limitada?

Nuestra responsabilidad en los términos de esta garantía limitada caduca a los DOS AÑOS posteriores a la fecha de compra del producto por el primer consumidor.

Nuestra responsabilidad en los términos de cualquier garantía implícita, incluyendo la garantía implícita de comerciabilidad (una garantía no escrita de que el producto es adecuado para uso normal) también caduca al AÑO (o período de duración más largo tal como sea requerido por la ley vigente) a partir de la fecha de compra del producto por el primer consumidor. Algunos estados no permiten limitaciones acerca de cuánto tiempo dura una garantía implícita, así que este límite sobre las garantías implícitas pudiera no aplicarse a usted.

Esta garantía no cubre:

- A** Visitas del servicio técnico que no están relacionadas con defectos en el producto. Se le cobrará el costo del servicio técnico si no se encuentra que el problema sea un defecto del producto. Por ejemplo:
 - 1. Corregir una instalación defectuosa del producto.
 - 2. Enseñarle a utilizar el producto.
 - 3. Cambiar fusibles de la casa, resetear disyuntores de circuitos, corregir el cableado o plomería de la casa, o cambiar focos.
 - 4. Corregir fallas ocasionadas por el usuario.
 - 5. Cambiar la configuración del producto.
 - 6. Modificaciones no autorizadas del producto.
 - 7. Ruido o vibración considerados normales, p. ej., sonidos de desagüe, sonidos de regeneración y pitidos de aviso del usuario.
 - 8. Corrección de daños ocasionados por plagas, p. ej., ratas, cucarachas, etc.
- B** Fallas ocasionadas por factores que no sean:
 - 1. Uso doméstico normal o
 - 2. Uso de acuerdo con la Guía del Usuario del producto.
- C** Fallas del producto ocasionadas por accidente, negligencia, mal uso, fuego, inundaciones o por causas de fuerza mayor.
- D** El costo de las reparaciones llevadas a cabo por técnicos no autorizados, o el costo de corregir tales reparaciones no autorizadas.
- E** Gastos de viaje y otros gastos relacionados, cuando se instale el producto en una zona de acceso limitado o restringido (es decir, vuelos de aviones, tarifas de ferry, áreas geográficas aisladas).
- F** Mantenimiento normal recomendado según se establece en la Guía del Usuario del producto.

Si tiene un problema de instalación, favor de ponerse en contacto con su proveedor o técnico. Usted es responsable de que existan las conexiones eléctricas, de escape y otras instalaciones de conexión adecuadas.

No nos hacemos responsables por daños consecuenciales o fortuitos (el costo de reparación o sustitución de cualquier otro daño a la propiedad en caso de que el producto esté defectuoso, o cualquier otro gasto en que usted haya incurrido en caso de que el producto esté defectuoso). Algunos estados no permiten la exclusión o limitación de daños fortuitos o consecuenciales, por lo que la limitación o exclusión arriba descrita pudiera no ser aplicable en su caso.

Cómo obtener servicio técnico

Por favor lea su Guía del Usuario. Si tuviera alguna pregunta acerca de cómo operar el producto, si necesita el nombre de su Técnico local de Servicio Técnico Autorizado por Fisher & Paykel, o siente que el producto está defectuoso y necesita algún servicio en los términos de esta garantía limitada, favor de ponerse en contacto con su concesionario, o llámenos sin costo al:

EE.UU.

LLAMADA SIN COSTO 1 888 9 FNP USA (1 888 9 367 872)

o contáctenos a través de nuestro sitio en Internet: www.usa.fisherpaykel.com

Canadá

LLAMADA SIN COSTO 1 888 9 FNP USA (1 888 9 367 872)

o contáctenos a través de nuestro sitio en Internet: www.fisherpaykel.ca

Pudiéramos solicitarle el presentar una prueba razonable de la fecha de compra del producto, antes de proporcionarle el servicio que solicite, en los términos de esta garantía limitada.

Uso comercial

Si usted utiliza el producto en un entorno comercial (cualquier uso que no sea una vivienda para una sola familia), nos comprometemos a reparar o reemplazar, sin costo para usted en cuanto a partes solamente, cualquier parte defectuosa, cuyo número de serie aparece en el producto. Nuestra responsabilidad por estas reparaciones caduca a AL AÑO, posterior a la fecha de compra original.

A nuestra total discreción pudiéramos reemplazar la parte o el producto, o pudiéramos devolverle la totalidad del precio de compra del producto (sin incluir costos de instalación u otros costos). Cualquier servicio en los términos de esta garantía limitada lo deberán proporcionar Fisher & Paykel o su Agente de Servicio Técnico Autorizado durante el horario comercial normal.

Ninguna otra garantía

Esta garantía limitada constituye el acuerdo total y exclusivo entre usted y Fisher & Paykel en relación a cualquier defecto en el producto. Ninguno de nuestros empleados (o nuestros Agentes de Servicio Técnico Autorizados) están autorizados para anexas cláusulas o hacer modificaciones a esta garantía limitada.

Garante: Fisher & Paykel Appliances, Inc.

Si necesita más información en relación con esta garantía limitada, favor de llamarnos al número telefónico descrito más arriba, o escribanos a:

Fisher & Paykel Appliances, Inc

5900 Skylab Road

Huntington Beach

CA 92647

Esta garantía limitada le otorga derechos legales específicos, y usted puede contar también con otros derechos que varían de estado a estado.

Copyright © Fisher & Paykel 2007. All rights reserved.

The product specifications in this booklet apply to the specific products and models described at the date of issue. Under our policy of continuous product improvement, these specifications may change at any time. You should therefore check with our Customer Care Center to ensure this booklet correctly describes the product currently available.

Derechos de autor © Fisher & Paykel 2007. Todos los derechos reservados.

Las especificaciones de los productos en este folleto aplican para los productos y modelos específicos descritos a la fecha de su emisión. De acuerdo con nuestra política de mejora continua de nuestros productos, estas especificaciones pudieran modificarse en cualquier momento. Por lo tanto, le invitamos a acercarse a nuestro Centro de Atención a Clientes para asegurarse de que este folleto describa en forma correcta el producto que acaba de adquirir.

www.fisherpaykel.com
www.fisherpaykel.ca

US CA
AeroSmart clothes dryer
Installation instructions and user guide
Published 07/2007
Part No. 395720B

Free Manuals Download Website

<http://myh66.com>

<http://usermanuals.us>

<http://www.somanuals.com>

<http://www.4manuals.cc>

<http://www.manual-lib.com>

<http://www.404manual.com>

<http://www.luxmanual.com>

<http://aubethermostatmanual.com>

Golf course search by state

<http://golfingnear.com>

Email search by domain

<http://emailbydomain.com>

Auto manuals search

<http://auto.somanuals.com>

TV manuals search

<http://tv.somanuals.com>