

**Installation instructions
and user guide** US CA (EN)
AquaSmart™ clothes washer

**Instructivo de instalación
y guía de usuario** US CA (ES)
Lavadora AquaSmart™

**Instructions d'installation
et guide de l'utilisateur** US CA (FR)
Laveuse AquaSmart™

WL37T26C, WL26C

⚠ WARNING!



Electric Shock Hazard

Read and follow the **IMPORTANT SAFETY INSTRUCTIONS** outlined in this User Guide before operating this appliance, pages 3 – 5.

Failure to do so can result in death, electric shock, fire or injury to persons.

Please Note: To obtain maximum efficiency, your *AquaSmart™* washer has the ability to learn and adapt to the local environment. This may take several wash cycles, therefore maximum energy efficiency may not be achieved until a number of wash cycles have been completed. This usually takes about 5 cycles.

English

Page 1 – 45

Español

Pág 46 – 83

Français

Page 84 – 121



As an ENERGY STAR® Partner Fisher & Paykel Limited has determined that this product meets ENERGY STAR® guidelines for energy efficiency.

Important Safety Instructions	3
Installation instructions	6
Before you do your first wash	12
Checklist, Water consumption, Capacity	12
Getting started quickly	14
AquaSmart™ controls	16
Easy touch controls, The display screen, Time to go	16
The unique AquaSmart™ wash	17
Fully automatic water level	18
Sorting and loading	18
Detergent	19
Bleach	20
Choosing your wash cycle	21
Changing the wash cycle options	22
Wash cycle options	23
Wash cycles explained	24
Bulky wash options	27
Lifestyle cycles	28
Special Care Handwash / Wool / Jeans	29
Stains Chocolate / Tomato / Blood / Grass / Fruit / Wine	30
Family Comforter / Allergy / Hygiene / Diaper Rinse / Soft Toys	31
Sports Sweaty / Muddy / Sports Shoes / Beach Gear	32
Clean Up Clean Me	32
Settings Menu	33
Balance Recovery / Alarm Level	33
Screen Brightness / Key Lock Mode / Hints	34
Language / Service Contacts / Trouble Shooting / Reset Defaults / Replay Intro	35
Lid Lock	35
Caring for your AquaSmart™ washer	36
Before you call for service	38
If your AquaSmart™ beeps for help	38
Solving operating problems	40
Solving wash problems	42
Limited warranty	43

Important!

SAVE THESE INSTRUCTIONS

The models shown in this user guide may not be available in all markets and are subject to change at any time. For current details about model and specification availability in your country, please go to our website www.fisherpaykel.com or contact your local Fisher & Paykel dealer.

Download from www.Somanuals.com. All Manuals Search And Download.

2 Introduction

Welcome to AquaSmart™

Thank you for buying a Fisher & Paykel *AquaSmart*™ clothes washer. We are very proud of this washer and trust it will serve you well for many years.

At Fisher & Paykel we aim to provide innovative products that are simple to use, ergonomic and kind to the environment. Thousands of tonnes of washing and 70 years of laundry experience have been programmed into your clothes washer to help give you the best possible performance.

Your *AquaSmart*™ clothes washer works differently from a conventional washer. It is a “High Efficiency” washer utilizing innovative technology to wash in less water and take great care of your clothes.

The revolutionary, super water efficient wash action of your *AquaSmart*™ washer means that it is no longer necessary to wash using a full bowl of water. This innovative wash action relies on maintaining a small volume of water for the wash load to ensure the best wash results. Please be aware that the water level for this model is fully automatic, with the machine ‘smarts’ choosing the appropriate water volume for you. This means that there is no option to select your water level.

It is important that you take the time to read these instructions carefully before you begin using your washer. Like all High Efficiency washers, a little extra care in how you sort your clothes and choose your cycle and detergent will ensure that you get the best possible wash result.

We hope you enjoy your new washer, we have certainly enjoyed designing it for you.

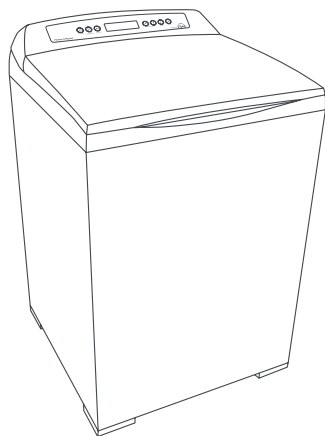

Important!

It is important that this User Guide should be retained with your AquaSmart™ clothes washer for future reference. Should the appliance be sold or transferred to another owner, please ensure that the User Guide is left with the appliance. This will ensure that the new owner can familiarize themselves with the information and warnings contained within the Guide.

Download from www.Somanuals.com. All Manuals Search And Download.

Read all safety information before using

Many washers are located near a gas dryer or a water heater in the home.

WARNING!



Fire Hazard

For your safety the information in this manual must be followed to minimize the risk of fire or explosion or to prevent property damage, personal injury or loss of life.

Do not store or use gasoline or other flammable vapors and liquids in the vicinity of this or any other appliance.

Installation and service must be performed by a qualified installer, service agency or the gas supplier.

What to do if you smell gas

- DO NOT try to light any appliance.
- DO NOT touch an electrical switch; do not use any phone in your building.
- Clear the room, building or area of all occupants.
- Immediately call your gas supplier from your neighbor's phone. Follow the gas supplier's instructions.
- If you cannot reach your gas supplier, call the fire department.

Water heater safety

Under certain conditions Hydrogen gas may be produced in a water heater that has not been used for two weeks or more.

HYDROGEN GAS CAN BE EXPLOSIVE UNDER THESE CIRCUMSTANCES.

If the hot water has not been used for two weeks or more, prevent the possibility of damage or injury by turning on all hot water faucets and allowing them to run for several minutes before using any electrical appliance which is connected to the hot water system. This will allow any hydrogen gas to escape. Since the gas is flammable, do not smoke or use an open flame or appliance during this process.

⚠ WARNING!



Electric Shock Hazard

Follow the safety precautions outlined in this User Guide.

Failure to do so can result in death, electric shock, fire or injury to persons.

Important safety precautions

- *Read all instructions before using the appliance.*
- *Use this appliance only for its intended purpose as described in this User Guide.*
- *This washer must be properly installed and located in accordance with the Installation Instructions before it is used.*
- *This washer must be properly grounded to conform with all governing codes and ordinances. Follow details in the Installation Instructions.*
- *Do not install or store washer where it will be exposed to temperatures below freezing or exposed to the weather.*
- *Connect to a properly rated, protected and sized power supply circuit to avoid electrical overload.*
- *Connect to adequate plumbing and drain facilities as described in the Installation Instructions.*
- *Turn off water faucets when the washer is not in use to relieve pressure on hoses and valves and to minimize leakages if a hose or valve should break or rupture.*
- *Do not repair or replace any part of the appliance or attempt any servicing unless specifically recommended in this User Guide or in published user repair instructions that you understand, and have skills to carry out.*
- *When disconnecting the appliance pull by the plug rather than the cord or junction of cord to avoid damage to the cord or junction of the cord and plug.*
- *Make sure that the cord is located so that it will not be stepped on, tripped over or otherwise subject to damage or stress.*
- *Keep all laundry aids (such as detergents, bleach, fabric softener, etc.) out of the reach of children, preferably in a locked cabinet. Observe all warnings on container labels to avoid personal injury.*
- *Do not tamper with the controls.*
- *Keep the area around/underneath your appliance free from the accumulation of combustible materials, such as lint, paper, rags, chemicals, etc.*
- *Keep the floor around your appliance clean and dry to reduce the possibility of slipping.*
- *Never reach into the washer if the tub or agitator is moving.*
- *Before loading, unloading or adding clothes, press START/PAUSE and wait until the washer has completely stopped before opening the lid.*
- *Close supervision is necessary if this appliance is used by or near children. Do not allow children to play inside, or on, or with this appliance or any discarded appliance.*

- *Dispose of discarded appliances and shipping/packing materials properly. Before discarding a washer, or removing from service, remove the washer lid.*
- *Do not leave the washer lid up during the cycle. The washer will not function. To start, close lid and press START/PAUSE.*
- *Do not wash or dry articles that have been cleaned in, washed in, soaked in, or spotted with combustible or explosive substances (such as wax, oil, paint, gasoline, degreasers, dry-cleaning solvents, kerosene, etc.) which may ignite or explode. Do not add these substances to the wash water. Do not use these substances around your washer and/or dryer during operation, as they give off vapors that could ignite or explode.*
- *The laundry process can reduce the flame retardancy of fabrics. To avoid such a result, the garment manufacturer's care instructions should be followed very carefully.*
- *Do not mix chlorine bleach with ammonia or acid such as vinegar and/or rust remover. Mixing can produce a toxic gas which may cause death.*
- *Never climb on or stand on the washer top or lid.*
- *Do not wash fiberglass articles in your washer. Skin irritation could result from the remaining particles that may be picked up by clothing during subsequent washer use.*
- *To minimize the possibility of electric shock, unplug this appliance from the power supply or disconnect the washer at the household distribution panel by removing the fuse or switching off the circuit breaker before attempting any maintenance or cleaning.*
- *Note: Pressing the POWER button does NOT disconnect the appliance from the power supply, even though the lights are out.*
- *Do not operate this appliance if it is damaged, malfunctioning, partially disassembled or has missing or broken parts, including a damaged cord or plug.*
- *Do not operate this appliance if the lid has been incorrectly fitted.*
- *If you are using an extension cord or a portable electrical outlet device (eg. multi-socket outlet box), ensure that it is positioned so that it does not come into contact with water or moisture.*

SAVE THESE INSTRUCTIONS

6 Installation instructions

Before you begin – read these instructions completely and carefully.

⚠ WARNING!



Electric Shock Hazard

Read and follow the **IMPORTANT SAFETY INSTRUCTIONS** outlined in this User Guide before operating this appliance, pages 3 – 5.

Improper connection of an equipment-grounding conductor can result in a risk of electric shock. Check with a qualified electrician or serviceman if you are in doubt as to whether the appliance is properly grounded.

Do not modify the plug provided with the appliance – if it will not fit the outlet, have a proper outlet installed by a qualified electrician.

Failure to do so can result in death, electric shock, fire or injury to persons.

Important!

Observe all governing codes and ordinances.

Installation Requirements

Location

Your washer must be installed on firm flooring to minimize vibration during spin cycles. Concrete flooring is best, but wood base is sufficient providing the floor support meets FHA standards.

Your washer should not be installed on rugs or exposed to the weather.

Plumbing

Water Temperature

Your cold water should not exceed 95°F (35°C) or your hot water exceed 149°F (65°C). Temperatures above this may damage your washer.

Shut Off Valves

Both hot and cold shut-off valves (faucets) should be available in the laundry area.

Drain

Water may be drained into a standpipe or set tub/sink. The standpipe must be 1 ½" (38 mm) minimum interior diameter and must be open to the atmosphere.

Electrical

This appliance must be supplied with 110V – 120V, 60Hz electrical supply and connected to an individual, properly grounded branch circuit, protected by a 15 or 20 amp circuit breaker or time delay fuse.

Water supply

- This washer must be plumbed into both a hot and cold water supply or it will not work correctly. Please ensure that both hot and cold water are connected to the washer.
- If you have an uncontrolled water-heating source (eg. a wet back or solar heating) you should have a tempering device fitted. This will ensure the hot water temperature remains within safe limits. For the most suitable type of tempering device we recommend you contact a local plumber or plumbing supply merchant.
- Inlet Water Static Pressure 3psi (20kPa) to 150psi (1MPa) (If using a header tank then the top of the header tank must be at least 39" (2 m) above the top of your clothes washer).
- Minimum flow rate from the faucet supplying the clothes washer should be greater than 1 ½ gallons/min (6 liters/min) (assumes ½" (12.7 mm) diameter pipes).
- Minimum height of faucets to clear the top of the washer is 45" (1150 mm).

Draining

- Regularly check that your standpipe or set tub/sink is free from lint or other obstructions, which may affect how your washer works or may cause flooding.
- In multi-storey apartments or any upper floor, the washer should be installed on a drained floor.
- Draining must comply with local by-laws.

Clothes washer safety

- This clothes washer is not intended for use by young children or infirm persons without supervision.
- Please supervise young children to ensure they do not play with this clothes washer.

Important!

If you are using an extension cord or a portable electrical outlet device (eg. multi-socket outlet box), ensure that it is positioned so that it does not come into contact with water or moisture.

Accessories and spare parts

Available from your Fisher & Paykel Dealer or Authorized Service Center.

Drain Hose Extension Part No. 425627p

Power Cord If the Power Cord of your clothes washer is damaged it must be replaced by a Fisher & Paykel Authorized Service Center, as it is not a standard power cord.

Unpacking

To ensure the best performance from your new *AquaSmart™* clothes washer please follow the instructions below.

Removing the packaging

- 1 Remove the outer packaging.
- 2 Tilt the washer backwards and walk it off the bottom packer one foot at a time.
- 3 Remove the bottom packer from under the washer by pulling it out the front.

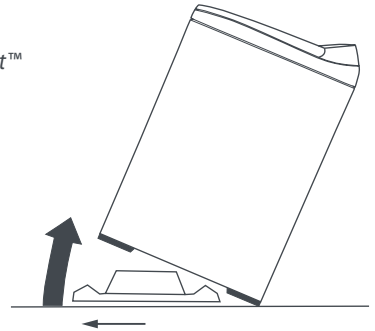

Fig.1 Tilt washer backwards to remove packer

Caution!

Operating the washer when the bottom packer is in place can result in damage to the washer.

- 4 Lift the lid and remove the basket packer from the basket.
- 5 Remove the hoses and accessories.
- 6 Keep the bottom packer and basket packer in case they are required for future transit.

Please ensure that the bottom packer has been removed before operating your washer.

Installation

In your clothes washer you will find:

- 4 rubber inserts for the levelling feet (joined together).
- 1 hose guide.
- 2 inlet hoses.

Drain hose

- 1 Carefully pull the drain hose out from the back of the washer by pulling the exposed part of the hose downwards and outwards.
- 2 To guide the drain hose over the set tub/sink or standpipe the hose guide MUST be fitted to the drain hose.

To prevent siphoning:

The drain hose should not extend more than $\frac{3}{4}$ " (20 mm) from the end of the guide. The height of the standpipe or set tub/sink should be between $33\frac{1}{2}$ " to 78" (850 – 1200 mm). The drain hose can be trimmed to length.

- 3 Place the drain hose in the set tub/sink or standpipe.

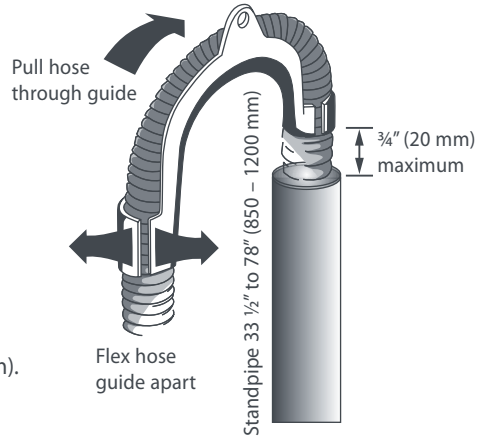

Fig.2 Fitting the drain hose guide

Important!

- In multi-storey apartments or any upper floor installation, the washer should be installed on a drained floor.
- Check that the tub or standpipe is free from lint or other obstructions before operating the washer.
- In a basement installation do not exceed a standpipe height of 96" (2438 mm).

Inlet hoses

- 1 Install hoses with the straight end (with filters) fitted to the faucets (refer to Fig.3).
- 2 Install elbow ends onto clothes washer (inlet valves are marked on the back of the washer H=hot, C=cold) (refer to Fig.4).



Fig.3 Faucet end of hose

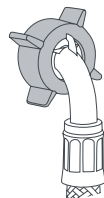

Fig.4 Washer end of hose

Levelling your washer

It is **IMPORTANT** to level the washer to ensure good spin performance and effective detergent and bleach dispensing.

- 1 Separate the 4 rubber foot inserts from the moulding and fit into the feet on the base of the washer.
- 2 Move the washer to its final position. (We suggest a minimum clearance of 1" (25 mm) each side).
- 3 Adjust the feet so the washer is level and cannot rock.

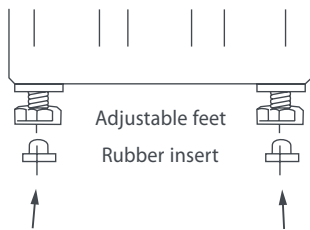

Fig.5 Levelling your washer

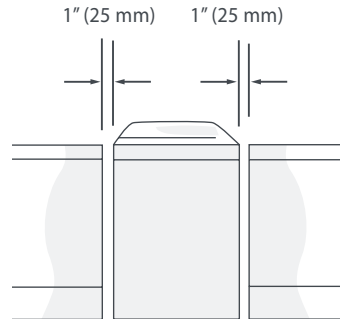

Fig.6 Minimum clearances

- 4 Use the walls and adjacent counter tops as a sight guide to check to see if washer appears level. Readjust the feet if necessary.
- 5 Open the lid and check the washer tub to see that it sits slightly forward of centre. (See Fig. 7).

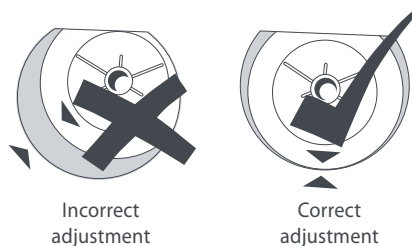

Fig. 7

- 6 Turn on the water and check all hose connections for leaks. Make sure there are no kinks in the hoses.
- 7 Uncoil power cord and plug into wall socket.
- 8 Check for leaks, noise, vibration, correct water temperatures and proper operation in spin. Check that the lid locks during spin.

Special requirements for alcove or closet installation

The minimum ventilation clearance between the washer and adjacent walls or other surfaces is:

1" (25mm) minimum either side and front
 3" (75mm) minimum rear

Consideration must be given to providing adequate clearance for installation and servicing.

The minimum vertical space required from floor to overhead shelves, cabinets, ceilings etc is 59" (1500 mm).

Closet doors must be louvered or otherwise ventilated and have at least 60 square inches open area for a washer only, or if the closet contains both a washer and dryer, doors must contain at least 120 square inches of open area equally distributed.

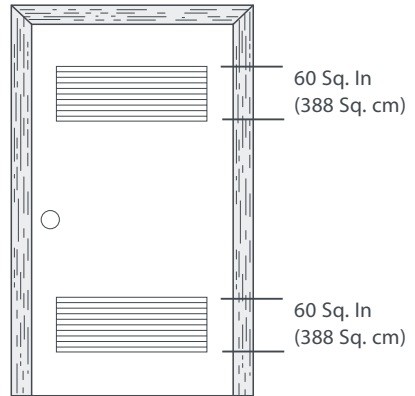

Fig. 8 Louvered door Washer & Dryer

Caution!

Do not install this appliance in a closet with a solid door.

Mobile home installation

Installation must conform to the STANDARD FOR MOBILE HOMES, ANSI A119.1 and NATIONAL MOBILE HOME CONSTRUCTION & SAFETY STANDARDS ACT OF 1974 (PL93-383).

Grounding instructions

This appliance must be grounded. In the event of malfunction or break down, grounding will reduce the risk of electric shock by providing a path of least resistance for electric current. This appliance is equipped with a cord that has an equipment-grounding conductor and a grounding plug. The plug must be plugged into an appropriate outlet that is properly installed and grounded in accordance with all local codes and ordinances.

Specification subject to change without notice.

12 Before you do your first wash

You owe it to yourself and your *AquaSmart™* to have it installed correctly by an authorized service agent.

Before you start, it is a good idea to go through the following checklist:

- 1 Has the basepacker been removed?
- 2 Is the hot hose connected to the hot valve marked 'H'?
Is the cold hose connected to the cold valve marked 'C'?
- 3 Is the drain hose threaded through the 'U bend' hose guide (with no more than ¾" extended) and on to your standpipe?
- 4 Are the rubber inserts secured into the feet on the base of your washer and is the washer levelled? .

Refer to Installation instructions, pages 6 – 11.

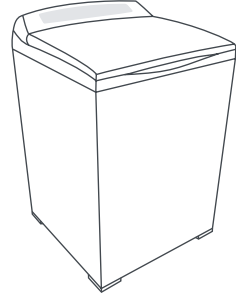

AquaSmart™ water consumption

Load Size	Regular High Efficiency*
15.5 lb (7 kg)	22 G (82 L)
11 lb (5 kg)	18 G (69 L)
7 lb (3 kg)	16 G (60 L)
2 lb (1 kg)	14 G (54 L)

*Regular High Efficiency is the default wash cycle for *AquaSmart™*.

AquaSmart™ capacity

AquaSmart™ offers a generous 15.5 lb (7 kg) capacity. The list below outlines what is included in a 15.5 lb (7 kg) wash load (in accordance with ANSI/AHAM HLW-1-2002).

- 3 Bed sheets (double)
- 2 Tablecloths
- 4 Shirts
- 6 Bath towels
- 4 T-shirts
- 4 Pillow cases
- 6 Shorts
- 6 Washcloths
- 5 Handkerchiefs

We recommend for everyday use that you separate out your bed sheets and wash them on the specially designed BED SHEETS cycle.

Customizing your AquaSmart™ washer

The first time that you turn your washer on an initial set-up mode will be initiated. This is to ensure that your *AquaSmart™* is customized for your individual needs. The set-up mode will prompt you to select the language that you would prefer your *AquaSmart™* washer to use.

Please select your
language preference

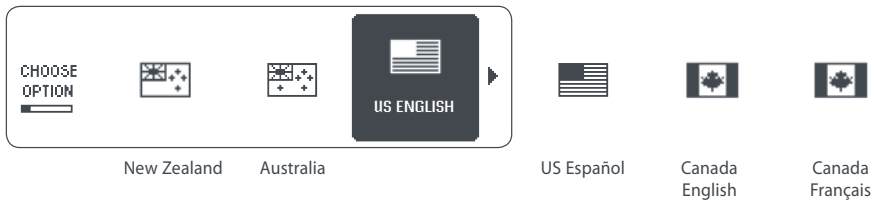

Using the SCROLL buttons, scroll to the language that you would like your washer to use. Once the language icon has been highlighted, press SELECT to confirm your choice. Your washer will now use this language, and the initial set-up prompt will not appear again.

If you wish to change your language choice at any time, you can do this by simply selecting the LANGUAGE option in the SETTINGS MENU (please refer to page 33).

WARNING!



Electric Shock Hazard

Read and follow the **IMPORTANT SAFETY INSTRUCTIONS** outlined in this User Guide before operating this appliance, pages 3 – 5.

Failure to do so can result in death, electric shock, fire or injury to persons.

- It is important to sort your clothes, particularly by color, as well as separating out bed sheets and washing them on the BED SHEETS cycle. Jeans also need to be washed separately on the JEANS cycle (refer to page 18 for more details on sorting and loading).
- Close bra clasps, do up zippers and check pockets.
- Place your clothes evenly around the wash tub.

Detergent

- Your *AquaSmart*™ has been designed for use with High Efficiency (HE) detergent. For example Tide® HE liquid or powder, Wisk® HE liquid or powder.
- *AquaSmart*™ offers a detergent dispenser for your convenience, located on the front, left hand side of the top deck.
- For detergent dose, please follow the manufacturers directions, outlined on the detergent package.
- Pour the detergent down the detergent dispenser.
- For more information on detergent or bleach please refer to pages 19 – 20.

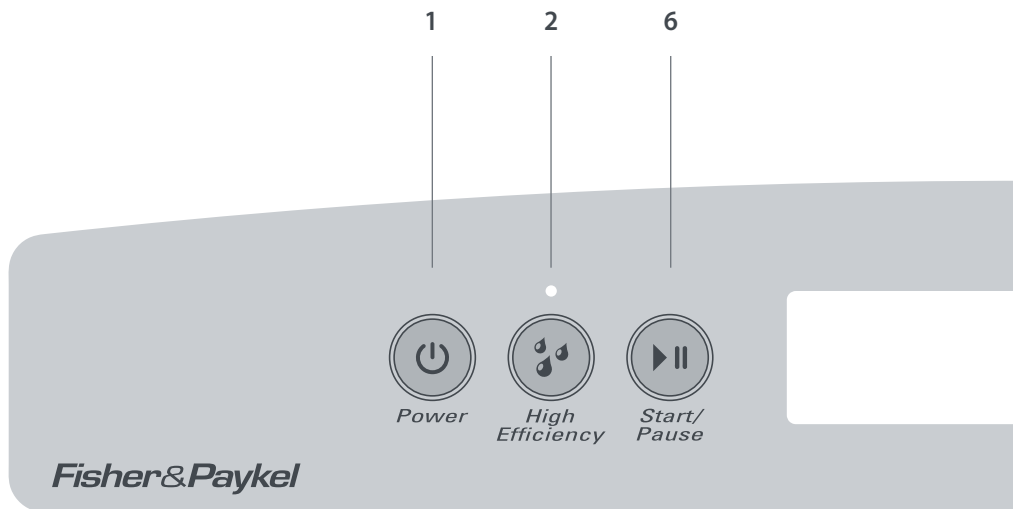
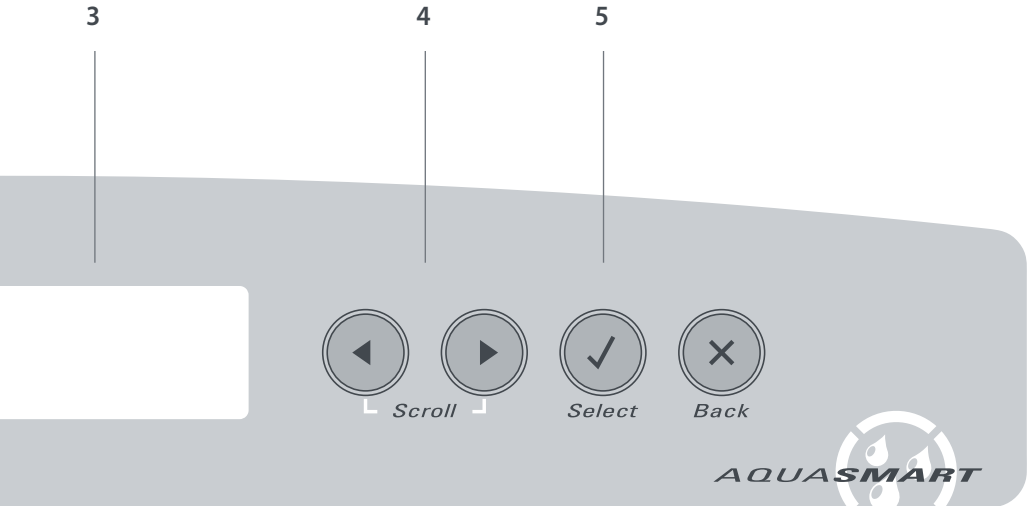

Fig.9 AquaSmart™ control panel

Easy touch buttons and LCD screen

These buttons require only a gentle touch to activate.

- 1 Touch POWER to activate your *AquaSmart*™ washer.
- 2 HIGH EFFICIENCY – this light tells you when 'High Efficiency' mode is recommended, and the button allows you to switch between High Efficiency and Conventional modes (refer to page 17).
- 3 The screen in the middle of the panel, will display the wash cycle options available (refer to pages 21 – 27).
- 4 Use the SCROLL buttons to select the wash cycle that best suits your load (refer to page 21).
- 5 Use the SELECT/TICK button to confirm your selection. (For more information on how to alter wash options refer to page 22).
- 6 Touch START – your *AquaSmart*™ will start to fill with water, and will automatically select the correct water level and wash action for your load. To pause your *AquaSmart*™ at any time, simply touch START/PAUSE.



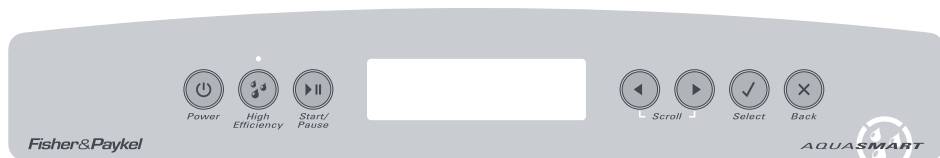

Easy touch controls

These smooth, easy clean buttons require only a gentle touch to activate. To scroll you need to remove your finger to break contact and touch it again. Once you become accustomed to the soft touch technology you will find it effortless to operate.



High Efficiency mode

This button activates or deactivates the HIGH EFFICIENCY mode. The light will be on when High Efficiency is selected, (please refer to High Efficiency mode page 17). To select CONVENTIONAL mode simply press the High Efficiency mode button and the light will turn off.

The High Efficiency symbol  will appear on the screen when the mode is active.



Scroll

The SCROLL buttons allow you to scroll between the wash options.

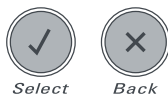

Select

Use the SELECT key to confirm your selected option and the BACK key to cancel.

The display screen

The display screen allows you to view the available wash cycles and modify options. It provides feedback on what your AquaSmart™ washer is doing and how long the wash has to go, to keep you informed throughout the cycle. The screen will also display messages to help you with the overall running of your washer.



Time to go

Your AquaSmart™ washer will display how many minutes the wash cycle has to go, so that you can tell at a glance when your washing will be finished. Once AquaSmart™ has finished the filling and sensing process, the time to go will be displayed. A progress bar is also displayed and will move along as the cycle progresses. Please be aware that the flow rate of the water supply may influence your cycle time.

The AquaSmart™ washer has two modes of washing, **High Efficiency** and **Conventional**. Both modes start the same way, with a Detergent Activating wash.

Detergent Activating wash

AquaSmart™ fills the tub at the selected water temperature, with just enough water so the clothes are saturated. This small amount of sudsy water flows through the clothes, up a specially designed portal and back onto the clothes in a waterfall effect. This thoroughly dissolves and activates the detergent.

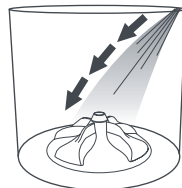

Fig.10 Detergent Activating wash

High Efficiency mode

In the High Efficiency mode the AquaSmart™ then fills with just enough water to lift the clothes off the low profile agitator so when it rotates, the clothes gently roll over each other. This wash uses similar quantities of water to most Front Loaders and so, not only do you get the benefits of water savings but the higher detergent concentrations give you optimum soil removal.

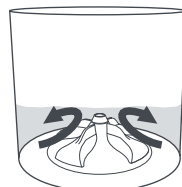

Fig.11 High Efficiency wash

Conventional mode

The Conventional mode is the immersion wash all Top Loader users are familiar with. After the Detergent Activating wash the AquaSmart™ fills with cooler water until the clothes are submerged, and gently turns the clothes over. We recommend this mode when the dilution effect of water can solve or prevent common wash problems. For example, when dye or color run can be a problem, or when washing sandy towels. The BED SHEETS cycle uses the Conventional mode.

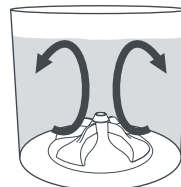

Fig.12 Conventional wash

Some cycles can be used in both modes, whilst others work in only one.

	High Efficiency	Conventional
Regular	✓	-
Bed Sheets	-	✓
Whites	✓	✓
Colors	-	✓
Heavy Duty	✓	✓
Delicate	✓	✓
Easy Iron	-	✓
Bulky	-	✓

These two wash modes mean that your AquaSmart™ washer gives you the best of both worlds, to suit any laundry situation.

18 Fully automatic water level

You may notice that your *AquaSmart™* clothes washer behaves differently from your previous washer.

Your *AquaSmart™*, like all High Efficiency washers, has a fully automatic water level. This means that, like Front Loaders, the selection of the water level is left entirely up to the washer. This ensures optimum wash performance and water savings.

Should you wish to use more water, simply select a Conventional cycle (refer to Conventional mode page 17).

Sorting and loading

You have bought a High Efficiency washer, like Front Loaders your *AquaSmart™* uses much less water and energy than traditional Top Loading clothes washers. It is important to sort your wash load to ensure optimum wash performance.



BED SHEETS – Separate out bed sheets and comforter covers and use the BED SHEETS cycle which has been especially designed for these items. Ensure that comforter covers are buttoned or zipped up. To get the best possible wash for bed sheets, load these items around the edge of the tub rather than directly across the low profile agitator.



COLORED ITEMS – Dye or color run can be a problem with High Efficiency washers, so separate highly colored garments especially when they are new and choose the COLORS cycle. Most dye transfer occurs when clothes are left too long in the washer at the completion of the cycle so try not to leave your colored clothes lingering in the washer.



BULKY ITEMS – Comforters, sleeping bags, ski jackets, blankets and throws are all items which tend to behave unusually in a clothes washer. The lighter ones tend to float, while a large blanket can get very heavy and make spinning difficult. Your *AquaSmart™* has specific BULKY cycles designed to take care of these washing challenges.



ITEMS THAT WRINKLE – When you are concerned about creasing or wrinkling we recommend you use the EASY IRON cycle. Alternatively select one of the Conventional cycles. The extra water used by these cycles will help to reduce wrinkling. Reducing the spin speed of the wash may also help (refer to page 23).



JEANS – These heavy items are responsible for damaging other items in the wash and require their own specific wash action to get clean. We feel so strongly that they should be washed separately we created a special JEANS cycle in the Lifestyle menu. Select LIFESTYLE, SPECIAL CARE, JEANS.



SOIL – Very dirty, sandy, or lint loads are best washed separately to prevent transfer onto other garments. It may be that you have new towels that create lots of lint or very sandy beach gear. We suggest using a Conventional cycle in this circumstance.



DELICATES – To take extra care of delicate items, we suggest using the DELICATE, or HANDWASH cycles. For HANDWASH select LIFESTYLE, SPECIAL CARE, HANDWASH.

Choosing the right detergent

Your *AquaSmart™* is a High Efficiency clothes washer and needs **Low Sudsing Detergent** to prevent oversudsing problems. This is the same type of detergent Front Loaders use and is labelled "High Efficiency" (HE).

We recommend the use of liquid detergents for best results. If you wish to use powdered detergent, dissolve in water first before adding to the dispenser.

There are both liquid and powdered Low Sudsing detergents. Some examples are:

- Tide® HE Liquid or powder
- Wisk® HE liquid or powder

When washing woollens use a wool detergent but use it sparingly as these are usually very high foaming. Do not use soap flakes or soap powders.

How much detergent?

Use the instructions on the back of the detergent packet as a guide to the correct amount to use. The correct amount of detergent will vary depending on the amount of soil in your clothes and the size of your load. Jeans and work clothes may need more and towels less.

As a starting point:

- Use one cap full for a large load and reduce or increase the dosage as required.
- For a small load (eg. 4 – 5 t-shirts) use ¼ cap.

If you have over-foaming problems reduce your dosage. If your clothes are not clean enough, try using a bit more.

Where do I put my detergent?

Pour your detergent into the detergent dispenser, located on the left side of the washer.

We recommend that you measure your detergent first. If you use powdered detergent, we recommend that you dissolve it in water before adding it to the dispenser.

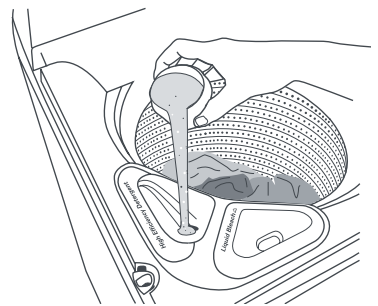

Fig.13 Adding detergent to the detergent dispenser

You will notice that most of the detergent placed in the dispenser will fall into the machine. It will remain in an area separated from your clothes until the machine begins to fill. As the washer fills, the dispenser will be flushed of any residue. The detergent is then mixed with water, and specially designed ribs at the bottom of the bowl help to rapidly dissolve the detergent to ensure optimum wash performance.

When washing in very cold water or on the quicker cycles (eg. DELICATE) dissolving the detergent in **warm** water before pouring it down the dispenser will improve wash performance.

Choosing the right cycle

Remember to check clothing labels before you begin to ensure that garments are bleach compatible.

If you wish to use bleach please select the BLEACH option. The bleach will be diluted and automatically released into the wash at the correct point in the cycle. This ensures maximum bleach efficiency and optimum clothes care. If the Bleach option is not selected bleach will not be dispensed into the wash and will drain away.

- 1 Select your wash cycle and press SELECT.
- 2 Scroll through the wash options until BLEACH is highlighted. Press SELECT.
- 3 Scroll until Bleach ON is highlighted and press SELECT to confirm your choice.

When washing white items, select the WHITES cycle for best performance with bleach. When washing colors use Color-safe bleach and select the COLORS cycle .

Note: For best clothes care the Bulky and Lifestyle cycles do not offer a bleach dispensing option.

How much bleach do I use and where do I put it?

Liquid Bleach

Your AquaSmart™ washer requires less bleach than traditional top loading washers, no more than 1/4 cup (or 70ml). Pour bleach into a measuring cup with a spout and then carefully pour this into the bleach dispenser ensuring that it does not fill higher than the MAX level. Adjust the amount of bleach you use to the load size, eg. for smaller loads use less bleach.

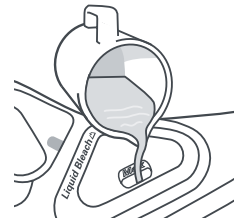

Fig.14 Adding bleach into the bleach dispenser

IMPORTANT:

- Do not fill the bleach dispenser beyond the MAX fill mark.
- Do not pour undiluted, liquid chlorine bleach directly onto clothes.
- Use only liquid chlorine bleach in this dispenser.
- To avoid splashing and spills we recommend the use of a cup with a pouring spout.

Failure to follow the instructions above could result in damage to clothing.

Fabric Softener

We recommend the use of fabric softener dryer sheets in the dryer to soften your load. This washer does not have liquid fabric softener dispensing ability.

- When you turn your *AquaSmart™* washer on, the main wash cycles will be displayed.



- To view all 10 wash cycles, the Lifestyle cycles and menu options, use the arrow buttons to scroll to the right.

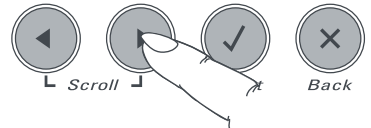

- Bed sheets
- Whites
- Colors
- Heavy duty
- Delicate
- Easy iron
- Bulky
- Rinse and spin
- Spin
- Lifestyle
- Menu

- To see the wash cycles explained in more detail please refer to page 24 – 27.

To select a wash cycle

- To select a wash cycle scroll along until your selection is highlighted then touch the SELECT button. This will confirm your selection.



- The wash cycle options will then be displayed for your chosen cycle.



22 Changing the wash cycle options

- 1 Select the wash option you wish to modify, highlight it by touching the SELECT button.

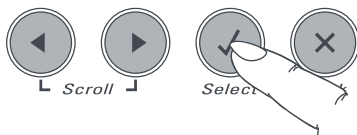
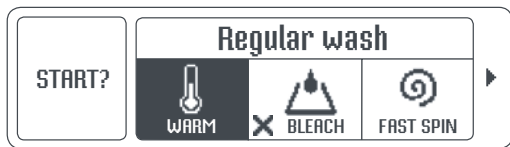

- 2 Scroll to the appropriate setting and press SELECT. This will highlight your choice to show you that it has been selected.

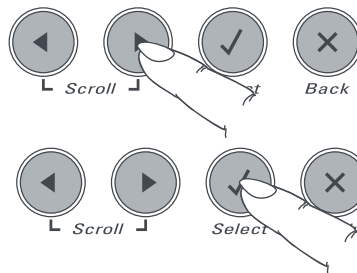

- 3 You will then be given the option whether to save this modified option for future washes or to just use it for this one. If you select Save for Future Washes, the washer will save the changed wash option for that cycle only. (Please note: This option is not available for the Delay Start, Drip Dry or Bleach selections).
- 4 Press SELECT to select.
- 5 You will then return to the main wash options screen.
- 6 Touch START/PAUSE or SELECT to begin the wash.

Note: If you wish to change any of the wash options while your *AquaSmart™* is running please press START/PAUSE then change the required option.

Auto Drain

- Unsupervised clothes washers filled with water can present a drowning hazard to small children. In order to minimize any risk of this type of accident, your *AquaSmart™* has been pre-programmed to know when this hazard is created, and drain the wash water to a safe level.
- If you pause your *AquaSmart™* at any time during the wash cycle when there is water in the tub, the washer will activate the AUTO DRAIN function after 3 minutes. This will drain the water in the wash tub to an acceptable level, removing any potential hazard.
- A warning message will be displayed to warn you prior to AUTO DRAIN being activated and the washer will beep as it drains.

Wash cycle options

To alter any of the Wash Options explained below, please refer to page 22 for instructions on changing the Wash Cycle Options.



Temperature

AquaSmart™ offers six wash temperatures (first phase of two-part wash system).

Cold	Cold+	Warm/Cold	Warm	Warm/Hot	Hot
Incoming water from faucet	68°F (20°C)	91°F (33°C)	102°F (39°C)	115°F (46°C)	140°F (60°C)

Cold+ (Controlled Cold)

The Cold+ option helps to keep your cold water at the optimum temperature of 68°F (20°C) for the most effective wash possible in cold water.



Bleach

If you wish to use liquid bleach, please select the BLEACH option to automatically dispense bleach into the wash.



Spin Speed

Your *AquaSmart™* washer offers three spin speeds: Fast (1000 rpm), Medium (700 rpm) and Slow (300 rpm), plus an additional No Spin option.



Delay Start

This option delays the start of the wash from 15 minutes to 18 hours. We suggest that you avoid using Delay Start for damp, non-colorfast items.



Drip Dry

Drip Dry alerts you when it is time to remove drip-dry garments before the final spin. Press START to continue the cycle.



Soak

The Soak option provides a 2 hour soak during the middle of the wash phase. To exit Soak at any time simply press the BACK button.

Wash cycles explained



Regular

Regular – High Efficiency Mode

For normally soiled everyday cotton loads, eg. towels, t-shirts, shorts, shirts.

Regular – High Efficiency Mode Off

Unavailable.

	High Efficiency Activated (Default Mode)	High Efficiency OFF
Wash Time	12 – 15 mins	n/a
Wash action	Regular High Efficiency	
Wash temp	Warm	
Rinse sequence	Aqua Rinse (shower)	
Spin	Fast (1000 rpm)	



Sheets

Bed Sheets – High Efficiency Mode

Unavailable.

Bed Sheets – High Efficiency Mode Off

Recommended cycle for bed sheets, tablecloths, comforter covers.

	High Efficiency Activated	High Efficiency OFF (Default Mode)
Wash Time	n/a	15 mins
Wash action		Bed Sheets Conventional
Wash temp		Warm
Rinse sequence		Spray/Deep
Spin		Fast (1000 rpm)



Whites

Whites – High Efficiency Mode

Cycle for washing white garments.

Whites – High Efficiency Mode Off

Recommended for washing white garments. The additional water used in this mode will help to keep whites looking whiter.

	High Efficiency Activated	High Efficiency OFF (Default Mode)
Wash Time	12 – 15 mins	12 – 15 mins
Wash action	Regular High Efficiency	Regular Conventional
Wash temp	Warm/Hot	Warm/Hot
Rinse sequence	Aqua Rinse (shower)	Spray/Deep
Spin	Fast (1000 rpm)	Fast (1000 rpm)

Wash cycles explained



Colors

Colors – High Efficiency Mode
Unavailable.

Colors – High Efficiency Mode Off
Recommended cycle for washing Colored items that may release dye during the wash.

	High Efficiency Activated	High Efficiency OFF (Default Mode)
Wash Time	n/a	12 – 15 mins
Wash action		Regular Conventional
Wash temp		Cold
Rinse sequence		Spray/Deep
Spin		Fast (1000 rpm)



Heavy Duty

Heavy Duty – High Efficiency Mode
Recommended cycle for heavily soiled durable garments, eg. tea towels, sports gear, children's clothes.

Heavy Duty – High Efficiency Mode Off
For heavily soiled durable garments when you want to use more water.

	High Efficiency Activated (Default Mode)	High Efficiency OFF
Wash Time	15 mins	15 mins
Wash action	Heavy Duty High Efficiency	Heavy Duty Conventional
Wash temp	Warm	Warm
Rinse sequence	Aqua Rinse (shower)	Spray/Deep
Spin	Fast (1000 rpm)	Fast (1000 rpm)



Delicate

Delicate – High Efficiency Mode
For delicate or valuable lightly soiled clothes.

Delicate – High Efficiency Mode Off
For when you want to wash your delicates in more water.

	High Efficiency Activated	High Efficiency OFF (Default Mode)
Wash Time	6 mins	6 mins
Wash action	Delicate High Efficiency	Delicate Conventional
Wash temp	Warm/Cold	Warm/Cold
Rinse sequence	Aqua Rinse (shower)	Spray/Deep
Spin	Slow (300 rpm)	Slow (300 rpm)

Wash cycles explained



Easy Iron

Easy Iron – High Efficiency Mode

Unavailable.

Easy Iron – High Efficiency Mode Off

Recommended cycle for minimizing wrinkling.

	High Efficiency Activated	High Efficiency OFF (Default Mode)
Wash Time	n/a	12 mins
Wash action		Regular Conventional
Wash temp		Warm/Cold
Rinse sequence		Spray/Deep
Spin		Slow (300 rpm)



Bulky

Bulky – High Efficiency Mode

Unavailable.





Bulky – High Efficiency Mode Off



Recommended cycle for washing bulky items.

	High Efficiency Activated	High Efficiency OFF (Default Mode)
Wash Time	n/a	6 mins + soak
Wash action		Bulky Conventional
Wash temp		Warm
Rinse sequence		Double Deep
Spin		Slow (300 rpm)

Once you have selected the bulky cycle, you will be given a request for more information about the bulky item you wish to wash (refer to page 27). This will allow your *AquaSmart*™ to select the optimum wash action for your item.

Bulky wash options

	Comforter
	Blanket
	Throw
	Jacket
	Sleeping bag

	Feather
	Synthetic

Please Note: we recommend that you do not wash woollen comforter inners, or any other item marked "dryclean only" in your AquaSmart™ washer.



Rinse and Spin

Rinse and Spin – High Efficiency Mode

This cycle allows you to select a water efficient Rinse and Spin only.

Rinse and Spin – High Efficiency Mode Off

This cycle allows you to select Rinse and Spin only, using more water in the rinse for those situations that require it.

	High Efficiency Activated	High Efficiency OFF (Default Mode)
Wash Time	None	None
Wash action	None	None
Wash temp	None	None
Rinse sequence	Aqua Rinse (Shower)	Spray/Deep
Spin	Fast (1000 rpm)	Fast (1000 rpm)



Spin Only

Spin Only

This cycle gives you the ability to select a Spin only. This cycle also allows you to customize the spin speed to suit your needs.

Wash Time	None
Wash action	None
Wash temp	None
Rinse sequence	None
Spin	Fast (1000 rpm), or as selected.

No experience necessary

Your AquaSmart™ washer offers you a range of special Lifestyle cycles, to make washing even easier. These cycles have been specifically designed by our washing experts, with you in mind. We have incorporated 70 years of washing knowledge into 19 easy to use, pre-programed wash cycles. This allows you to let the washer deal with some of the more tricky washing situations you may encounter, ensuring that you get the same results as a washing expert, without having to be one.

Lifestyle cycles

Special Care	Handwash	Wool	Jeans			
Stains	Chocolate	Tomato	Blood	Grass	Fruit	Wine
Family	Comforter	Allergy	Hygiene	Diaper Rinse	Soft Toys	
Sport	Sweaty	Muddy	Sports Shoes	Beach Gear		
Clean Up	Clean Me					

To access Lifestyle cycles:

- 1 Scroll though the wash cycles on the display to reach the LIFESTYLE option. 
- 2 Select LIFESTYLE, by touching the SELECT button, to the right of the screen.
- 3 Use the SCROLL buttons to scroll though the five Lifestyle categories.
- 4 Use the SELECT button to select a LIFESTYLE category.
- 5 Scroll through the Lifestyle cycles, touch SELECT confirm your cycle choice, and then press START.

The Lifestyle cycles are presented in five distinct categories, to help you to access them quickly and easily. The following pages explain the unique cycles that are located within these categories, and how they might be of help.



Special Care

Some fabrics require extra special care. These wash treatments have been designed to take care of those special items.



Handwash

This is an extra gentle cycle for very delicate items. It has been designed for garments that you previously may have been reluctant to put into a clothes washer. HANDWASH uses a very gentle wash action, generous rinses and a slow spin. At the end of the rinse, the washer will pause and beep to remind you to remove any drip-dry items. Press START/PAUSE to resume the cycle and spin the remaining items.



Wool

Machine washable woollen garments have been specially treated so that they can be washed in a clothes washer. The WOOL cycle has been designed to cater for these types of items. It treats your woollens to a gentle wash and moderate spin, to keep them looking their best. Remember to check the care label first, and to use a wool detergent.



Jeans

JEANS can be responsible for damaging other items in the wash. They should be washed separately, and require their own specific wash action to get clean. That's why we have created a special cycle specifically for JEANS. The cold wash temperature helps reduce loss of color and the fast spin ensures that your jeans will dry quickly.



Stains

We recommend that you treat a stain as soon as you can. There are a number of stains that need special treatment due to their unique composition. Some water temperatures can actually set stains rather than remove them. This is why we have carefully designed our preprogrammed STAINS cycles for you.



Chocolate

Chocolate is a complex stain with a mix of fats, proteins and sugars. Initially the stain is treated with a warm/hot wash that delivers the active ingredients of the detergent to the core of the stain. A soak is then used to activate the enzymes within the detergent to break down the proteins and fats and remove the last of the stain. A spray and deep rinse and fast spin remove any detergent residue.



Tomato

Research tells us that tomato based sauce stains are some of the most common stains slopped on clothes. This greasy stain can be quite hard to remove. An intermittent soaking procedure has been included to get the benefit of the enzymes within the detergent, with a spray and deep rinse and fast spin to finish.



Blood

Blood stains can set, if subjected to warm water. This special cycle uses a cold *Eco Active™* wash to deal to blood stains, followed by a warm agitate to remove any other soils. This cycle is finished with a spray and deep rinse and a fast spin.



Grass

Like other protein based stains, eg. blood, grass can set and become impossible to remove, if subjected to warm water. This special cycle uses a combination of a cold *Eco Active™* wash and warm agitate to remove grass stains. This cycle is finished with a spray and deep rinse and a fast spin.



Fruit

We recommend that you treat fruit stains with cold water as soon as they occur. This stains cycle has been designed to target fruit stains and finish off the stain removal process for you. The higher temperatures in the *Eco Active™* wash will activate any color-safe bleaches in your detergent, with a spray and deep rinse and fast spin to finish.



Wine

We recommend you try and treat wine stains with soda water or cold water, as soon as they occur. This special cycle is designed to finish off the wash process for you. Some detergents contain color-safe bleaches and would be ideal to be used with this wash. The increase in temperature will activate the bleach to target the stain. This cycle is finished with a spray and deep rinse and a fast spin.



Family

Some common household washing situations may require extra washing knowledge. We have created five unique FAMILY cycles to help you with those tricky situations.



Comforter

Comforters can be difficult items to wash as they are bulky and often float out of the water. This special cycle has a specially designed wash action with a double deep rinse to care for these bulky items.



Allergy

The ALLERGY cycle has been specifically designed for asthma sufferers and people with sensitive skin. A hot concentrated *Eco Active*™ wash decimates Dust Mites and bugs, and the lengthy rinses and fast spin remove all Dust Mite waste and traces of detergent. This cycle is not recommended for garments prone to color run.



Hygiene

When someone in your home is ill or has an infection, the way you wash can help to prevent re-infection or others becoming ill. Separate out infected washing, use slightly more detergent. The HYGIENE cycle incorporates a hot concentrated *Eco Active*™ wash and warm agitate to target bugs, and lengthy rinses to remove all detergent traces. We recommend drying these garments in direct sunlight, or using the hottest setting on your dryer that the fabric can handle. This cycle is not recommended for garments prone to color run or shrinkage.



Diaper Rinse

The DIAPER RINSE cycle is great for rinsing diaper sanitizers from cloth diapers, prior to being washed. The diapers are slowly spun, then given two deep rinses, followed by an additional spray rinse, then a fast spin.



Soft Toys

This gentle cycle has been designed to take special care of the smallest family members' special friends. Soft toys are treated to a lukewarm gentle bath and then double deep rinse to ensure that detergent traces are removed from fur. For very special friends, we would suggest using a gentle, wool wash detergent.



Sports

Outdoor activities can create some unique washing challenges. We have created four helpful wash cycles to quickly deal with these situations, with no thinking required.



Sweaty

The clothes you exercise in require a little extra care to remove the odours and dirt that tend to penetrate into the fabric structure. This cycle incorporates a warm/hot wash with a fast spin to thoroughly clean sweaty sports clothes.



Muddy

Clothes soiled with mud need to be washed in a special way, so that all traces can be removed. Mud requires a cold wash with lots of dilution. Cold water is the key, as washing in warm water can set mud stains. This cycle uses a cold wash with extra rinses to help remove mud from clothing.



Sports Shoes

The SPORT SHOES cycle has been designed to freshen up sports shoes. This cycle uses a warm/cold, conventional wash with light agitation. A 30 minute soak helps to penetrate into the fabric structure to remove dirt. This is followed by a double deep rinse, and slow spin to finish off.



Beach Gear

Sand, grass and other bits can get into your wash after a day in the outdoors. The BEACH GEAR cycle helps to remove these impurities from the wrinkles of your clothes, by using a cold wash with generous rinses. This cycle can also be useful for minimizing the effects of any impurities that may be in your household water supply.



Clean up

Maintaining your *AquaSmart*™ in top condition will ensure that you receive the optimum wash each and every time.

Clean Me



If you regularly wash in cold water we recommend that you use the CLEAN ME cycle to clean your *AquaSmart*™ washer 5 – 6 times a year. This cycle uses a hot wash to clean the tub and rinse out the bleach dispenser. This is followed by a two hour soak then it is finished with a rinse and a very short spin.

- 1 Remove all items from the washer.
- 2 Add about 2 scoops of a powdered detergent that contains phosphate.
- 3 Select the CLEAN ME cycle, and press START.

AquaSmart™ will automatically remind you to use the CLEAN ME cycle after 100 cycles.

After using your *AquaSmart*™ washer you may wish to fine-tune some of the options to suit your individual needs. Any options changed in this menu are a permanent change, unless 'Reset Defaults' is selected (refer to page 35).

To access the Settings Menu:

- 1 Turn your *AquaSmart*™ washer on.
- 2 Scroll, to the right, through the wash cycles until you reach the Settings Menu. 
- 3 Press SELECT to enter the menu.



Balance Recovery

When your washer is spinning it can sense if the wash load is out of balance. It will stop and try to spin up to three times. If the washer still senses an unbalanced load, there are two options the washer can take:

1. Out of Balance Recovery OFF

Your washer is automatically set to the Out of Balance Recovery OFF option. When this option is on, your washer will give a short burst of beeps every five seconds to alert you. It will then ask you to redistribute the load before continuing the cycle.

Your washer defaults to this setting.

2. Out of Balance Recovery ON

Your washer will try to automatically correct the out of balance load twice. It will fill with water and 'agitate' to redistribute the load before trying to spin again.

To set Automatic Recovery:

- Access the Settings Menu (refer above).
- Scroll to the OUT OF BALANCE RECOVERY option, and press SELECT.
- Scroll to select between the two options.
- Press SELECT to confirm your selection and return to the Settings Menu.



Alarm Beeps

The number of beeps that signal the end of the cycle can be altered. Choose between no beeps, five or fifteen beeps.

- Access the Settings Menu (refer above).
- Scroll to the ALARM BEEPS option, and press SELECT.
- Use the SCROLL buttons to adjust the number of beeps.
- Press SELECT to confirm your selection and return to the Settings Menu.



Screen Brightness

You can adjust the brightness of your screen to suit your individual needs.

- Access the Settings Menu (refer page 33).
- Scroll to the SCREEN BRIGHTNESS option, and press SELECT.
- Use the SCROLL buttons to increase or decrease the screen brightness.
- Press SELECT to confirm your selection and return to the Settings Menu.



Key Lock mode

Key lock automatically locks the buttons on your *AquaSmart*™ when not in use. This will avoid accidental button pushes from items left on the lid of the washer and also from any little fingers.

To turn Key Lock Mode ON or OFF:

- Access the Settings Menu (refer page 33).
- Scroll to the KEY LOCK MODE option, and press SELECT.
- Use the SCROLL buttons to select ON or OFF.
- Press SELECT to confirm your selection and return to the Settings Menu.

If Key Lock mode is switched ON:

- To turn your washer on, **push and hold the POWER button for 3 seconds**. This will activate the display panel. You will then be able to select your wash options and press START. The buttons will then be locked.
- To PAUSE your washer at any time during the cycle, **press the PAUSE button twice**. This will allow you access to the Wash Options, then press START to restart your cycle. The buttons will then lock.
- To STOP your washer and power off, **press the POWER button twice**.

If you can't remember how to unlock the buttons, press any button and the display screen will remind you.



Hints

Hints screens are provided to help to explain each of the wash choices. Your *AquaSmart*™ comes with these hints programmed ON. When you become more experienced with the way your washer functions, you may wish to turn these hints OFF. To do this access the SETTINGS MENU, select HINTS and scroll to OFF. Press the SELECT button to confirm your choice.

- Access the Settings Menu (refer page 33).
- Scroll to the HINTS option, and press SELECT.
- Use the SCROLL buttons to scroll to OFF.
- Press SELECT to confirm your selection and return to the Settings Menu.



Language

AquaSmart™ is clever enough to be able to communicate in more than one language. You can use this option to select your preferred language.



Service Contacts

In the first instance please refer to “Before You Call for Service” on pages 38 – 42 for help to try and solve any problem you may encounter. If your problem persists, this option will direct you to the appropriate contact details for help or service.



Trouble Shooting

Help with some of the more common issues you may encounter.



Reset Defaults

If you would like to re-set all settings back to those that were set when your *AquaSmart™* left the factory select RESET FACTORY DEFAULTS.



Replay Intro

This option allows you to replay the introduction explanation for your washer. This is great for a new user who may not be sure how to use their washer or the features the washer has to offer.

Lid Lock

Your *AquaSmart™* washer is able to lock its lid during the wash cycle, to provide extra safety for you and your family while it is operating.

To unlock the lid at any time press START/PAUSE.

If the lid is left open, your *AquaSmart™* washer will be unable to lock the lid, and the cycle will not start. The washer will beep and display a message to alert you. If this occurs, ensure that the lid is closed and press START/PAUSE.

Important!

Do not put anything down the Lid Lock slot in the top deck.

Do not try to disable the Lid Lock.

When you have finished the cycle

- Turn off the faucets to prevent the chance of flooding should a hose burst.
- Unplug the washer from the wall socket.

Cleaning your AquaSmart™

Before you start cleaning your AquaSmart™ washer, ensure that it is turned off at the wall or that the Key Lock mode has been activated (refer to page 34).

Cleaning the Soft Touch Buttons, Screen and Topdeck

Use a soft damp cloth to wipe all surfaces, and wipe dry. Avoid using chemical or scouring cleaners, as these will damage the paint and plastic surfaces of your washer.

Cleaning the Lid

You can also remove the lid for cleaning. Open the lid fully, grasp the lid on both sides. Lift in an upward motion, as shown. To replace the lid, hold the lid vertically and align both hinges before pushing downwards and slotting back into place.

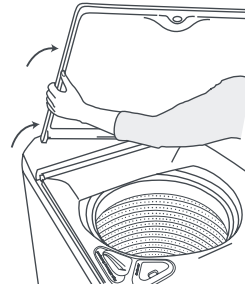
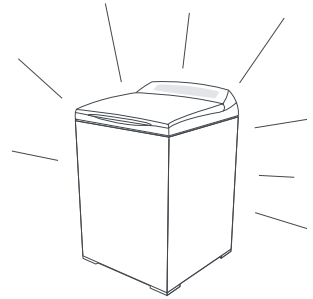

Fig.15 Removing the lid

Cleaning the Detergent and Bleach dispenser

Wipe out the detergent dispenser with a damp cloth.

The funnel of the bleach dispenser (the top) clicks off easily. Simply place a finger down the center and lift. The receptacle is not removable and needs to be wiped clean periodically. If the siphon tube looks partially blocked use a cotton bud to clean.

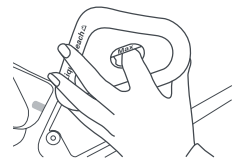

Fig.16 Removing the Bleach dispenser funnel

Important!

Ensure that the bleach dispenser funnel is replaced after cleaning, before you start your next wash.

Cleaning the inside of your washer

It is important that you occasionally clean the inside of your washer. Your AquaSmart™ has a self cleaning cycle specifically for this purpose. We recommend that you use the CLEAN ME cycle 5 – 6 times a year and suggest that you do not wash clothes during this cycle. Your AquaSmart™ will remind you to do this after every 100 cycles.



- 1 Add approximately 2 scoops of a powdered detergent that contain phosphate directly into the Detergent dispenser.
- 2 Turn your washer on and scroll to LIFESTYLE cycles.
- 3 Scroll to the CLEAN UP screen.
- 4 Select CLEAN ME.

Cleaning your low profile agitator

If your low profile agitator becomes stained we recommend you use household bleach to clean it. Ensure you wear gloves, tip a small amount of household bleach onto a soft cloth and apply to the stain. Be careful to avoid metal surfaces of your washer. Leave it to soak in for 10 minutes and repeat. Then put your AquaSmart™ washer through the CLEAN ME cycle to remove any residual bleach (refer to page 32).

Automatic lint disposal system

With AquaSmart™ there is no need to remove messy lint filters. Your AquaSmart™ has a self cleaning lint disposal system. It automatically separates the lint from the wash water as it washes. The lint becomes trapped between the inner tub and outer basket and is flushed out at the end of the wash.

Diaper sanitizers/bleach

Diaper sanitizers and bleach are very corrosive to metal surfaces. DO NOT use your AquaSmart™ to soak items in bleach or sanitizer, or tip the contents of the diaper bucket into your washer. Rinse and wring items out thoroughly before placing them in the washer. For cloth diapers, rinse out before using the DIAPER RINSE cycle (refer to pages 28 and 31).

Before you call for service



Please read the following pages before you call for service.

You can correct many of your washer's problems yourself, using the checklists on the following pages.

Your AquaSmart™ is capable of diagnosing its own problems and if it has a problem it will beep and display a message telling you what is wrong.

If your AquaSmart™ beeps for help

A musical series of beeps every 5 seconds and...

The musical series of beeps is the same sound that your washer makes when you turn it on at the wall.

	<p>"My load is out of balance"</p> <p>Wash load is out of balance.</p> <p>Ensure the washer is stationary and manually redistribute the load.</p> <p>Check your washer is level (refer to Installation instructions pages 6 – 11).</p>
	<p>"I am not getting any WATER"</p> <p>Check that the faucets have been turned on.</p> <p>Check that the inlet hose filters are not blocked.</p> <p>Check that the inlet hose filters are not kinked or squashed.</p> <p>Check to see if the drain hose is too low or is pushed into the standpipe too far. This will cause the water to siphon out of the washer (refer to Installation instructions pages 6 – 11).</p>
	<p>"I am not getting any HOT WATER"</p> <p>Check that the hot water supply has been turned on.</p> <p>Your hot water supply may not be hot enough to maintain the selected water temperature.</p> <p>Select a lower wash temperature.</p> <p>Check that the inlet hose filter is not blocked.</p> <p>Check that the inlet hose filter is not kinked or squashed.</p> <p>Check that the inlet hoses have been connected to the correct faucets.</p> <p>The flow rate of the supply water may be too slow.</p>

	"I am not getting any COLD WATER"
	Check that the cold water supply has been turned on.
	Your cold water temperature may exceed the recommended limits (refer to Installation instructions pages 6 – 11).
	Check that the inlet hose filter is not blocked.
	Check that the inlet hose filter is not kinked or squashed.
	Check that the inlet hoses have been connected to the correct faucets.
	The flow rate of the supply water may be too slow.
	"I am OVERLOADED"
	Your washer is overloaded and cannot continue the cycle.
	Ensure the washer is stationary and remove items until the remaining ones can move freely.
	Check that the washer is not siphoning (refer to Installation instructions pages 6 – 11).
	"I have TOO MANY SUDS"
	Your washer has a suds build-up. Too much detergent may have been used for the amount of soil in the load.
	Ensure that you are using a HE Low Sudsing or Front Loader type detergent.
	Wait for suds to dissolve (about 20 minutes).
	Rinse clothing using the RINSE and SPIN cycle, or run through another cycle.
	"I can't LOCK THE LID"
	Check that the lid is closed.
	Press START/PAUSE.
	If the symptom persists, call your Fisher and Paykel Dealer or Authorized Service Center.

Single beep every second and ...

	"I need SERVICE" message and fault number
	1. Turn your washer off at the wall.
	2. Wait 1 minute and turn it back on.
	3. Check your washer is level (refer to installation instructions pages 6 – 11).
	4. Remove load and retry.
	5. Put through a RINSE and SPIN cycle.
	6. If the fault re-occurs repeat steps 1 and 2.

If the washer still will not work, call your Fisher & Paykel Dealer or Authorized Service Agent to arrange service (refer to page 45).

Pressing POWER does not turn on washer

Is the power switched on at the wall?

Unplug from wall. Wait 60 seconds, plug back in, turn on and try again.

Could household power supply be at fault? Try plugging in another appliance.

Key Lock Mode may be activated. Try holding down the POWER button for 3 seconds. (Refer to page 34.)

Pressing START/PAUSE does not start the fill

Are both hot and cold faucets turned on?

Are the inlet hose filters blocked? Check the ends of the hoses.

FILLING continuously

Ensure drain hose is located in standpipe or set tub/sink.

Ensure standpipe or set tub/sink is at least 33 ½" (850 mm) high and no more than 96" (2438 mm) high.

NOT SPINNING properly

Ensure load is not out of balance.

Check washer is level and does not rock.

Ensure washer does not have suds buildup.

SPIN SPEED sounds slower than normal

Clothes are unevenly distributed in wash tub, your washer has slowed the spin to compensate.

WATER LEVEL low

Your washer is designed to automatically sense load size and minimize water use, therefore the water level may look different to your previous washer, this is normal.

WASH WATER temperature is not warm

This unique wash system uses two wash phases. The second phase can be cooler than the first to minimize energy use. This is normal and will not affect wash performance.

Too many SOAP SUDS

Ensure than you are using a High Efficiency (HE) detergent.

Try using a little less detergent, especially if garments are only lightly soiled.

SMALL PUDDLE of water coming from under washer

The Detergent dispenser may be blocked (refer to page 19).

Bleach dispenser may not be fitted correctly (refer to page 20).

Washer may have been overloaded, causing splash from clothes as washer filled. Try reducing load size or select BULKY cycle for large, bulky items.

Wash CYCLE TIME longer than usual

If water pressure is low, cycle time will increase due to longer fill times. Ensure that inlet hose filters are not blocked.

Your washer may have initiated Wash Recovery Mode where it has sensed your load is washing unevenly. Ensure your washer is loaded evenly. Wash very heavy or very large items separately.

ADDING WATER in the middle of the wash/ increased wash volume

Your washer may have initiated Wash Recovery Mode where it has sensed your load is washing unevenly. Ensure your washer is loaded evenly. Wash very heavy or very large items separately.

Small amount of WATER IN TUB AT END OF CYCLE

It is normal for a small amount of water to discharge from the fill nozzle after a wash.

Liquid remaining in LIQUID BLEACH DISPENSER at end of cycle.

A small amount of water remaining in the dispenser at the end of the cycle is normal.

Try cleaning your bleach dispenser to remove any blockages.

If the dispenser is at MAX level at the completion of the cycle, check for and remove any blockages.

If problems persist, contact your Fisher & Paykel dealer or service agent.

WRINKLING OR CREASING

Was the washer or dryer overloaded?

Selecting the EASY IRON cycle will minimize wrinkling or creasing.

Try not to leave wet clothes sitting in the washer or laundry basket.

LINTING

Was the washer overloaded?

Wash lint givers, eg. towels, separately from lint receivers, eg. synthetics.

Have you used enough detergent?

Over drying clothes in the dryer can cause them to attract lint.

Try using a Conventional cycle (refer to page 17).

POOR SOIL REMOVAL

Did you use enough detergent for amount of dirt?

Are you using a good quality detergent?

Was the washer overloaded?

Separate heavily and lightly soiled garments.

Use a wash temperature suitable for soil type, eg. warm for greasy soils, cold for muddy soil.

RESIDUE DETERGENT

Did you use too much detergent?

Was the washer overloaded?

Is your cold water less than 68°F (20°C)? – select Cold+ temperature option.

DYE TRANSFER

Remember to separate whites and colors.

Wash non-colorfast items separately and select COLORS cycle.

Remember to remove items from washer as soon as the wash is finished.

BLACK or GRAY MARKS on Clothes

Are you using enough detergent for the amount of dirt?

Empty washer and put through a CLEAN ME cycle.

TANGLING

Have you separated out larger items from smaller items?

Try using a Conventional cycle.

Try using the EASY IRON cycle to wash Shirts.

Wash bed sheets on their own using the BED SHEETS cycle.

Try washing smaller load sizes.

If problems persist, please contact your Fisher & Paykel dealer or service agent.

When you purchase any new Fisher & Paykel whiteware product for personal or consumer use you automatically receive a two year limited warranty covering parts and labor for servicing within the 48 mainland United States, Hawaii, Washington DC and Canada. In Alaska the limited warranty is the same except that you must pay to ship the product to the service shop or the service technician's travel to your home. Products for use in Canada must be purchased through the Canadian distribution channel to ensure regulatory compliance.

If the product is installed in a motor vehicle, boat or similar mobile facility, you receive the same two year limited warranty, but you must bring the vehicle, boat or mobile facility containing the product to the service shop at your expense or pay the service technician's travel to the location of the product.

Fisher & Paykel undertakes to:

Repair without cost to the owner either for material or labor any part of the product, the serial number of which appears on the product, which is found to be defective. In Alaska, you must pay to ship the product to the service shop or for the service technician's travel to your home. If the product is installed in a motor vehicle, boat or similar mobile facility, you must bring it to the service shop at your expense or pay for the service technician's travel to the location of the product. If we are unable to repair a defective part of the product after a reasonable number of attempts, at our option we may replace the part or the product, or we may provide you a full refund of the purchase price of the product (not including installation or other charges).

This warranty extends to the original purchaser and any succeeding owner of the product for products purchased for ordinary single-family home use.

All service under this limited warranty shall be provided by Fisher & Paykel or its Authorized Service Agent during normal business hours.

How long does this limited warranty last?

Our liability under this limited warranty expires TWO YEARS from the date of purchase of the product by the first consumer.

Our liability under any implied warranties, including the implied warranty of merchantability (an unwritten warranty that the product is fit for ordinary use) also expires ONE YEAR (or such longer period as required by applicable law) from the date of purchase of the product by the first consumer. Some states do not allow limitations on how long an implied warranty lasts, so this limit on implied warranties may not apply to you.

This warranty does not cover:

- A** Service calls that are not related to any defect in the product. The cost of a service call will be charged if the problem is not found to be a defect of the product. For example:
 - 1. Correct faulty installation of the product.
 - 2. Instruct you how to use the product.
 - 3. Replace house fuses, reset circuit breakers, correct house wiring or plumbing, or replace light bulbs.
 - 4. Correct fault(s) caused by the user.
 - 5. Change the set-up of the product.
 - 6. Unauthorized modifications of the product.
 - 7. Noise or vibration that is considered normal, for example, drain/fan sounds, regeneration noises or user warning beeps.
 - 8. Correcting damage caused by pests, for example, rats, cockroaches etc.
- B** Defects caused by factors other than:
 - 1. Normal domestic use or
 - 2. Use in accordance with the product's User Guide.
- C** Defects to the product caused by accident, neglect, misuse, fire, flood or Act of God.
- D** The cost of repairs carried out by non-authorized repairers or the cost of correcting such unauthorized repairs.
- E** Travel fees and associated charges incurred when the product is installed in a location with limited or restricted access. (eg. airplane flights, ferry charges, isolated geographic areas).
- F** Normal recommended maintenance as set forth in the product's User Guide.

If you have an installation problem contact your dealer or installer. You are responsible for providing adequate electrical, exhausting and other connection facilities.

We are not responsible for consequential or incidental damages (the cost of repairing or replacing other property damaged if the product is defective or any of your expenses caused if the product is defective). Some states do not allow the exclusion or limitation of incidental or consequential damages, so the above limitation or exclusion may not apply to you.

How to get service

Please read your User Guide. If you then have any questions about operating the product, need the name of your local Fisher & Paykel Authorized Service Agent, or believe the product is defective and wish service under this limited warranty, please contact your dealer or call us at:

USA

TOLL FREE 1.888.9.FNP.USA (1.888.936.7872)

or contact us through our web site: www.fisherpaykel.com

Canada

TOLL FREE 1.888.9.FNP.USA (1.888.936.7872)

or contact us through our web site: www.fisherpaykel.ca

You may be required to provide reasonable proof of the date of purchase of the product before the product will be serviced under this limited warranty.

Commercial use

If you are using the product in a commercial setting (any use other than a single family dwelling), we agree to repair or replace, without cost to you for parts only, any defective parts, the serial number of which appears on the product. Our liability for these repairs expires ONE YEAR from the date of original purchase.

At our option we may replace the part or the product, or we may provide you a full refund of the purchase price of the product (not including installation or other charges). All service under this limited warranty shall be provided by Fisher & Paykel or its Authorized Service Agent during normal business hours.

No other warranties

This limited warranty is the complete and exclusive agreement between you and Fisher & Paykel regarding any defect in the product. None of our employees (or our Authorized Service Agents) are authorized to make any addition or modification to this limited warranty.

Warrantor: Fisher & Paykel Appliances, Inc.

If you need further help concerning this limited warranty, please call us at above number, or write to:

Fisher & Paykel Appliances, Inc.
5900 Skylab Road
Huntington Beach
CA 92647

This limited warranty gives you specific legal rights, and you may also have other rights which vary from state to state.

Instrucciones Importantes de Seguridad	48
Instructivo de instalación	51
Antes de realizar su primer lavado	57
Lista de comprobación	57
Instructivo de Operación - Inicio rápido	58
<i>Controles de AquaSmart™</i>	60
Controles, La pantalla, Tiempo restante	60
El lavado único <i>AquaSmart™</i>	61
Nivel de agua totalmente automático	62
Clasificar y cargar	62
Detergente	63
Cloro	64
Elegir su ciclo de lavado	65
Cambiar las opciones del ciclo de lavado	66
Opciones del ciclo de lavado	67
Explicación de los ciclos de lavado	68
Opciones de lavado gruesos	71
Ciclos Lifestyle	72
Menú de configuraciones	73
Traba de la Tapa	73
Cuidados de su lavadora <i>AquaSmart™</i>	74
Antes de llamar al servicio técnico	76
Si su <i>AquaSmart™</i> emite sonidos de ayuda	76
Resolución de problemas operativos	78
Resolución de problemas de lavado	80
Garantía limitada	81

¡Importante!

GUARDE ESTE INSTRUCTIVO

Los modelos ilustrados en esta guía del usuario pudieran no estar disponibles en todos los mercados y están sujetos a cambio en cualquier momento. Para obtener información actualizada acerca de la disponibilidad de modelos y especificaciones en su país en particular, favor de visitar nuestro sitio

www.fisherpaykel.com, o póngase en contacto con un distribuidor Fisher & Paykel.

Download from www.Somanuals.com. All Manuals Search And Download.

Bienvenido a AquaSmart™

Gracias por adquirir una lavadora de ropa Fisher & Paykel AquaSmart™. Estamos orgullosos de esta lavadora y confiamos en que le dará un excelente servicio por muchos años.

En Fisher & Paykel nos esforzamos en ofrecerle productos innovadores y sencillos de usar, ergonómicos y amigables con el medioambiente. Miles de toneladas de cargas de ropa, además de 70 años de experiencia en el lavado de ropa fueron programados dentro de su lavadora para ayudarle a que usted obtenga el mejor rendimiento posible.

Su lavadora de ropa AquaSmart™ trabaja de manera distinta en comparación a las lavadoras convencionales. Se trata de una lavadora “High Efficiency” (alto rendimiento) que utiliza tecnología innovadora para lavar en menos agua, y cuidar su ropa al máximo.

La revolucionaria y súper eficiente acción de lavado de su lavadora AquaSmart™ significa que ya no será necesario lavar utilizando una palangana llena de agua. Esta acción innovadora de lavado supone el contar con un pequeño volumen de agua para la carga de lavado, garantizando con ello los mejores resultados de lavado. Favor de tomar nota que el nivel de agua para este modelo es totalmente automático, mediante funciones inteligentes que eligen por usted el volumen adecuado. Esto significa que no existe una opción para seleccionar el nivel de agua en particular.

Es importante que se dé el tiempo para leer este instructivo detalladamente antes de que empiece a utilizar su lavadora. Como en todas las lavadoras de alto rendimiento, usted obtendrá los mejores resultados si clasifica su ropa de manera correcta, y elige el ciclo y el detergente adecuados.

Esperamos que disfrute su nueva lavadora; nosotros disfrutamos enormemente el diseñarla para usted.

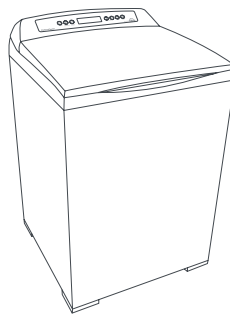

¡Importante!

Es importante que conserve esta Guía de Usuario con su lavadora de ropa AquaSmart™ para cualquier consulta futura. Si vendiera o transfiriera la propiedad de este electrodoméstico a otra persona, favor de asegurarse que la Guía de Usuario se conserve con el electrodoméstico. Lo anterior con el fin de que el nuevo propietario se familiarice con la información y las advertencias contenidas en esta Guía.

Lea toda la información de seguridad antes de utilizar su lavadora

En el hogar, muchas lavadoras se ubican cerca de una secadora a gas o un calentador de agua.

⚠ ¡ADVERTENCIA!



Peligro de incendio

Por su seguridad, la información contenida en este manual deberá seguirse al pie de la letra con el fin de minimizar el riesgo de incendio o explosión, o para prevenir daños físicos o materiales o incluso, la pérdida de la vida.

No almacene o utilice gasolina, líquidos o vapores inflamables cerca de este o cualquier otro electrodoméstico.

La instalación y el servicio los deberá realizar un técnico calificado, un servicio técnico o su proveedor de gas.

Qué hacer si huele a gas

- NO INTENTE encender ningún electrodoméstico.
- NO TOQUE el interruptor eléctrico; no haga uso del teléfono dentro del inmueble.
- Evacue la habitación, el inmueble o el área de sus ocupantes.
- Llame inmediatamente a su proveedor de gas desde el teléfono de su vecino. Siga las instrucciones que le dé el proveedor de gas.
- Si no consigue hablar con el proveedor de gas, llame a los bomberos.

Seguridad del calentador de agua

Bajo determinadas circunstancias, el hidrógeno se produce dentro de un calentador de agua que no ha sido utilizado durante dos semanas o más tiempo.

EL HIDRÓGENO PUEDE SER EXPLOSIVO BAJO ESTAS CIRCUNSTANCIAS.

Si no se ha utilizado el agua caliente durante dos semanas o más, prevenga la posibilidad de daños físicos o materiales abriendo todas las llaves de agua caliente, y permita que el agua fluya durante algunos minutos antes de hacer uso de cualquier electrodoméstico que esté conectado al sistema de agua caliente. Lo anterior permitirá que el hidrógeno escape. Debido a que el gas es inflamable, no fume, no utilice flamas abiertas ni ningún tipo de electrodoméstico durante este proceso.

⚠ ¡ADVERTENCIA!**Riesgo de descarga eléctrica**

Siga las precauciones de seguridad contenidas en esta Guía de Usuario. El no hacerlo puede provocar la muerte, descarga eléctrica, incendio o daños personales.

Precauciones importantes de seguridad

- Lea todas las instrucciones antes de utilizar el electrodoméstico
- Haga uso de este electrodoméstico para el propósito con que fue diseñado, tal como se describe en esta Guía de Usuario.
- Esta lavadora deberá instalarse y colocarse adecuadamente de acuerdo con el Instructivo de Instalación antes de su uso.
- Esta lavadora deberá aterrarse a tierra adecuadamente para dar cumplimiento a los códigos y normas vigentes. Siga la información contenida en el Instructivo de Instalación.
- No instale o guarde la lavadora en donde quede expuesta a temperaturas por debajo del nivel de congelación o a la intemperie.
- Conéctela a un circuito de fuente de alimentación nominal, protegido y de tamaño adecuado para evitar una sobrecarga eléctrica.
- Conéctela a las instalaciones de plomería y drenaje apropiadas, tal como se describe en el Instructivo de Instalación.
- Cierre todas las llaves de agua cuando la lavadora no esté en uso para minimizar la presión en las mangueras y válvulas, así como cualquier posible filtración en caso de que una manguera o válvula se rompan o revienten.
- No repare o cambie ninguna parte del electrodoméstico o intente darle mantenimiento al menos que se recomiende específicamente en esta Guía de Usuario, o que se haya publicado en algún instructivo de reparación para usuario y que usted entienda, o que tenga la habilidad para llevar tales tareas a cabo.
- Al desconectar el electrodoméstico, jale la clavija en vez del cordón o la unión del cordón, para evitar daños al mismo o a la unión del cordón y la clavija.
- Tenga cuidado que el cordón no esté en un lugar donde pueda pisarse, donde pueda tropezarse con él, o sujeto a daños o tensión.
- Mantenga todos los implementos de lavado (detergentes, cloro, suavizante, etc.) fuera del alcance de los niños y guárdelos de preferencia en un armario cerrado. Tenga en mente las advertencias de las etiquetas de los recipientes para evitar daños físicos.
- No juegue con los controles
- Mantenga el área alrededor y debajo del electrodoméstico libre de la acumulación de materiales combustibles como pelusa, papel, trapos, químicos, etc.
- Mantenga el piso alrededor de su electrodoméstico limpio y seco para reducir la posibilidad de resbalarse.
- Nunca meta la mano a la lavadora si la tina o el agitador están en movimiento.
- Antes de cargar, descargar o añadir prendas, presione START/PAUSE (inicio/pausa), y espere hasta que la lavadora haya parado totalmente antes de abrir la tapa.
- Supervise cuidadosamente si este electrodoméstico es operado por niños o cerca de ellos. No permita que los niños jueguen dentro o con este u otro electrodoméstico en operación, o que haya desechado.

Instrucciones Importantes de Seguridad

- *Deseche los electrodomésticos que ya no utilice, así como los materiales de empaque de manera apropiada. Antes de desechar una lavadora o sacarla de servicio, quítele la tapa.*
- *No deje la tapa abierta durante la operación del ciclo. La lavadora no funcionará. Para echar a andar, cierre la tapa y presione START/PAUSE (inicio/pausa).*
- *No lave o seque artículos que hayan sido limpiados, lavados, remojados, o a los que se les hayan quitado manchas con combustibles o sustancias explosivas (como cera, aceite, pintura, gasolina, desengrasantes, solventes para lavado en seco, queroseno, etc.) ya que pueden encenderse o explotar. No añada estas sustancias al agua de lavado. No utilice estas sustancias cerca de su lavadora o secadora durante su funcionamiento, ya que pueden despedir vapores que pueden encenderse o explotar.*
- *El proceso de lavado puede reducir el retardo de la flama en las telas. Para evitar esto, deberá seguir con detenimiento las instrucciones de lavado del fabricante de ropa.*
- *No mezcle blanqueador con amoníaco o ácidos tales como el vinagre o removedor de óxido. La mezcla puede producir un gas tóxico que puede causar la muerte.*
- *Nunca se monte o pare sobre la máquina o la tapa.*
- *No lave artículos de fibra de vidrio en su lavadora. La irritación de la piel la pudieron haber provocado las partículas remanentes que pudieran haberse adherido a las prendas durante el uso subsiguiente de la lavadora.*
- *Para minimizar el riesgo de descarga eléctrica, desconecte el electrodoméstico del tomacorriente, o desconecte la lavadora del panel de distribución doméstico quitando el fusible o apagando el interruptor automático, antes de darle servicio de mantenimiento o limpieza.*
- *Nota: el presionar el botón POWER (encendido) NO desconecta al electrodoméstico del tomacorriente, aún cuando las luces estén apagadas.*
- *No utilice este electrodoméstico si está averiado, funciona mal, se encuentra parcialmente desarmado o tiene partes rotas o faltantes, incluso si tiene el cordón o la clavija dañados.*
- *No utilice este electrodoméstico si la tapa no quedó correctamente ajustada.*
- *Si utiliza una extensión o un dispositivo de conexión portátil (p. ej. multicontactos) tenga cuidado que esté posicionado de tal forma que no entre en contacto con el agua o la humedad.*

GUARDE ESTE INSTRUCTIVO

Antes de empezar, lea todo este instructivo con detenimiento.

⚠ ¡ADVERTENCIA!



Riesgo de descarga eléctrica

Lea y siga la información sobre INSTRUCCIONES IMPORTANTES DE SEGURIDAD contenidas en esta Guía de Usuario antes de operar este electrodoméstico en las páginas 48 - 50.

La conexión incorrecta del conductor de aterrizaje a tierra del equipo conlleva el riesgo de descarga eléctrica. Consulte a un electricista calificado o técnico en caso de que no esté seguro si el electrodoméstico está apropiadamente aterrizado a tierra.

No modifique la clavija del electrodoméstico. En caso de que no entre en el tomacorriente, ordene a un electricista calificado que le instale un tomacorriente adecuado.

El no hacerlo puede provocar la muerte, descarga eléctrica, incendio o daños personales.

ES

¡Importante!

Tenga en cuenta todos los códigos y normas vigentes.

Requisitos de Instalación

Ubicación

Su lavadora deberá quedar instalada en piso firme para minimizar la vibración que resulte de los ciclos de centrifugado. El piso de concreto es lo mejor, sin embargo una base de madera es suficiente, siempre y cuando cubra los estándares de la Administración Federal de Vivienda (FHA, por sus siglas en inglés).

No deberá instalar su lavadora sobre piso de alfombra o a la intemperie.

Plomería

Temperatura del agua

El agua fría no deberá exceder los 95°F (35°C), y la caliente los 149°F (65°C). Temperaturas por encima de lo anterior pudieran dañar su lavadora.

Válvulas de paso

Deberá contar con válvulas de paso de agua fría y caliente (llaves de agua) en el área de la lavandería.

Drenaje

El agua deberá drenarse hacia un tubo vertical o hacia un lavadero fijo. El tubo vertical deberá tener 1 ½ pulgadas (38 mm) de diámetro mínimo interior, y deberá estar abierto a la vista.

Eléctrico

Este electrodoméstico deberá contar con un suministro eléctrico de 110V – 120V, 60Hz y deberá conectarse a un circuito derivado aterrizado apropiadamente a tierra y protegido por un interruptor automático de 15 o 20 amperes, o un fusible de retardo.

Suministro de agua

- Esta lavadora deberá estar conectada al suministro de agua fría y caliente, o de lo contrario no funcionará correctamente. Favor de asegurar que tanto el agua caliente como la fría estén conectadas a la lavadora.
- Si cuenta con una fuente de calentamiento de agua que no pueda controlar (p. ej. caldera tipo wet back o energía solar) deberá tener un termostato conectado. Esto le asegurará que la temperatura del agua caliente se mantenga siempre a niveles seguros. Para adquirir el termostato que mejor se adapte a sus necesidades, le recomendamos que se ponga en contacto con un plomero o una plomería local.
- Presión estática del agua entrante de 3psi (20kPa) hasta 150psi (1MPa) (Si utiliza un colector, la parte superior del mismo deberá estar al menos 39 pulgadas (2 m) por encima de la parte superior de la lavadora de ropa).
- La velocidad mínima de flujo de la llave del agua que suministrará a la lavadora de ropa deberá ser mayor a 1 ½ galones por minuto (6 litros/min.) (con tubos de ½ pulgada [12.7 mm] de diámetro).
- El espacio libre entre la superficie de la lavadora y las llaves de agua deberá ser de 45 pulgadas (1150 mm).

Drenaje

- Verifique periódicamente que el tubo vertical o el lavadero fijo estén libres de pelusa o de cualquier otra obstrucción que pudiera afectar la manera en cómo su lavadora trabaja, ya que de lo contrario pudiera ocasionar inundación.
- En edificios de departamentos o en pisos superiores, la lavadora deberá instalarse sobre un piso que cuente con drenaje.
- El drenaje deberá cumplir con las ordenanzas municipales.

Seguridad de la lavadora de ropa

- La lavadora no fue concebida para ser manejada por niños pequeños o personas enfermas sin la supervisión adecuada.
- Favor de supervisar a sus niños pequeños para que no jueguen con la lavadora de ropa.

¡Importante!

Si utiliza una extensión o un dispositivo de conexión portátil (p. ej. multicontactos) tenga cuidado que esté posicionado de tal forma que no entre en contacto con el agua o la humedad.

Accesorios y partes de repuesto

Disponibles con su Concesionario Fisher & Paykel o en el Centro de Servicio Autorizado.

Extensión de la manguera de drenaje
Cordón eléctrico

Pieza No. 425627p

Si el cordón eléctrico de su lavadora de ropa está dañado, deberá solicitar al Centro de Servicio Autorizado Fisher & Paykel que se lo cambien, ya que no se trata de un cordón eléctrico estándar.

Desempaque

Para garantizar el mejor rendimiento de su nueva lavadora de ropa AquaSmart™, sea tan amable de seguir las instrucciones que a continuación se mencionan.

Para quitar el empaque

- 1 Quite el empaque exterior.
- 2 Incline la lavadora hacia atrás y sáquela del empaque inferior, sacando una pata a la vez.
- 3 Saque el empaque inferior de debajo de la lavadora jalándolo por delante.

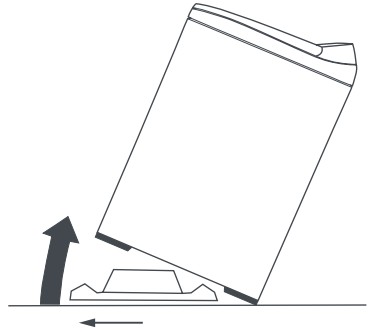

Dibujo 1 Incline la lavadora hacia atrás para sacar el empaque

¡Precaución!

Si deja el empaque inferior al operar la lavadora puede provocar daños a la misma.

- 4 Levante la tapa y saque el empaque de la tina.
- 5 Saque las mangueras y los accesorios.
- 6 Conserve ambos empaques (el inferior y el de la tina) en caso de que los necesite para transportar la máquina en un futuro.

Favor de cerciorarse de que el empaque inferior ya no esté debajo de la máquina antes de operarla.

Instalación

Usted encontrará en su lavadora de ropa lo siguiente:

- 4 insertos de hule para nivelar las patas (vienen juntos).
- 1 guía de manguera
- 2 mangueras de entrada

Manguera de drenaje

- 1 Con cuidado saque la manguera de drenaje de la parte trasera de la lavadora jalando la parte a la vista de la manguera hacia abajo y hacia afuera.
- 2 Para guiar la manguera por encima del lavadero fijo o del tubo vertical, la guía de la manguera DEBERÁ estar encajada a la manguera de drenaje.

Para evitar que el agua se derrame por el drenaje:

La manguera de drenaje no deberá extenderse más de $\frac{3}{4}$ de pulgada (20 mm) a partir del extremo de la guía.

La altura del tubo vertical o del lavadero fijo deberá estar entre 33 $\frac{1}{2}$ pulgadas hasta 78 pulgadas (850 – 1200 mm).

La manguera de drenaje puede recortarse a la medida.

- 3 Coloque la manguera de drenaje dentro del lavadero fijo o del tubo vertical.

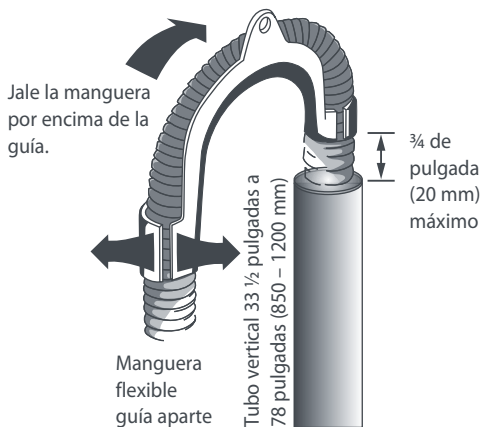

Dibujo 2 Colocar la guía de la manguera de drenaje

¡Importante!

- En edificios de departamentos o en pisos superiores, la lavadora deberá instalarse sobre un piso que cuente con drenaje.
- Verifique que el lavadero o el tubo vertical estén libres de pelusa o de cualquier otra obstrucción antes de echar a andar la máquina.
- En una instalación en el sótano, no exceda la altura del tubo vertical de 96 pulgadas (2438 mm).

Mangueras de entrada

- 1 Instale las mangueras con el extremo recto (con los filtros) conectado a las llaves de agua (remítase al Dibujo 3).
- 2 Conecte los extremos de codo a la lavadora (las válvulas de entrada están marcadas en la parte trasera de la lavadora H=hot [caliente], C=cold [fría]) (remítase al Dibujo 4).



Dibujo 3 Extremo de la manguera que va conectado a la llave del agua

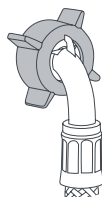

Dibujo 4 Extremo de la manguera que va conectado a la lavadora

Nivelar su lavadora

Es **IMPORTANTE** nivelar la lavadora para garantizar un buen centrifugado y un despacho eficaz de detergente y cloro.

- 1 Separe los 4 insertos de hule y colóquelos en las patas, en la base de la lavadora.
- 2 Coloque la lavadora en su posición final. (Le sugerimos que deje un espacio libre mínimo de 1 pulgada (25 mm) de cada lado).
- 3 Ajuste las patas de manera que la lavadora quede nivelada y no se balancee.

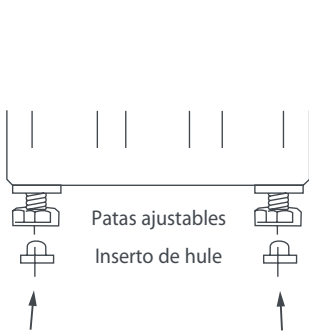

Dibujo 5 Nivelar su lavadora

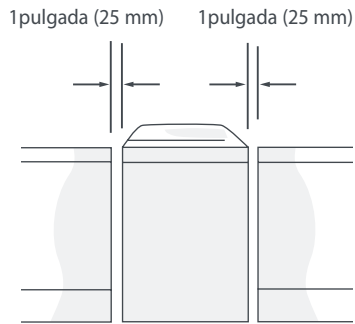

Dibujo 6 Espacios libres mínimos

- 4 Como parámetro de nivelación, compárela con las paredes y las cubiertas de los gabinetes adyacentes para verificar que la lavadora esté nivelada. Reajuste las patas si fuera necesario.
- 5 Abra la tapa y verifique la tina de lavado para verificar que ésta esté ubicada ligeramente hacia adelante del centro. (Véase: Dibujo 7).

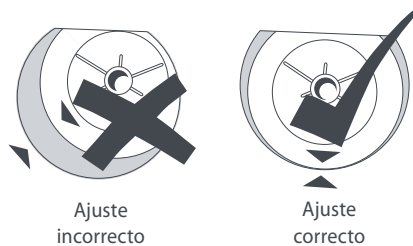

Dibujo 7

- 6 Abra el agua y verifique que las conexiones de las mangueras no tengan filtraciones. Asegúrese que las mangueras no estén enroscadas.
- 7 Desenrolle el cordón eléctrico y conéctelo al tomacorriente de pared.
- 8 Compruebe que no haya fugas, ruido, vibración, que las temperaturas del agua sean las correctas y que el centrifugado funcione correctamente. Verifique que la tapa se bloquee durante el centrifugado.

Especificaciones especiales para la instalación dentro de un armario o nicho

El espacio mínimo de ventilación entre la lavadora y las paredes adyacentes u otras superficies es de:

1 pulgada (25mm) como mínimo a ambos lados y al frente

3 pulgadas (75mm) como mínimo en la parte de atrás

Deberá considerar un espacio libre adecuado para instalación y mantenimiento.

El espacio mínimo vertical requerido del piso a los estantes superiores, gabinetes, techo etc. es de 59 pulgadas (1500 mm).

Las puertas del clóset deberán ser de rejilla o con ventilación, y deberán tener por lo menos 60 pulgadas cuadradas de área para la lavadora únicamente, o si en el clóset van a estar la lavadora y la secadora, las puertas deberán contar con al menos 120 pulgadas cuadradas de área abierta distribuida equitativamente.

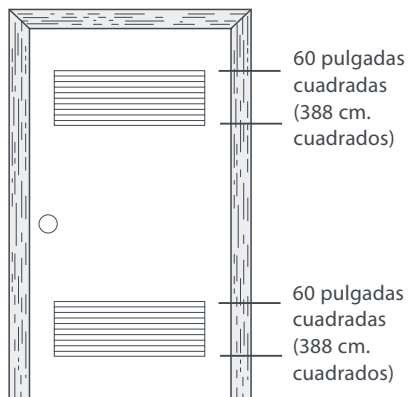

Dibujo 8 Puerta de rejillas Lavadora y Secadora

¡Precaución!

No instale este electrodoméstico en un clóset con puerta sólida.

Instalación para coches-casa

La instalación deberá cumplir con el estándar STANDARD FOR MOBILE HOMES, ANSI A119.1 y con el acta NATIONAL MOBILE HOME CONSTRUCTION & SAFETY STANDARDS ACT de 1974 (PL93-383).

Instrucciones de aterrizaje a tierra

Este electrodoméstico deberá quedar aterrizado a tierra. En el caso de descompostura o mal funcionamiento, la conexión a tierra reducirá el riesgo de descarga eléctrica al ofrecer un camino de menos resistencia para la corriente eléctrica. Este electrodoméstico está equipado con un cordón que cuenta con un conductor de tierra del equipo, así como una clavija de tierra. La clavija deberá estar conectada a un tomacorriente apropiado que esté instalado correctamente y aterrizado a tierra, de acuerdo con todos los códigos y normas locales.

Especificaciones sujetas a cambio sin previo aviso.

Es responsabilidad suya el que su lavadora *AquaSmart™* esté correctamente instalada por un agente de servicio autorizado.

Antes de iniciar, no sería mala idea revisar la siguiente lista de comprobación:

- 1 ¿Ya se retiró el empaque de la base?
- 2 ¿Está la manguera del agua caliente conectada a la válvula marcada con una 'H'?
- 3 ¿Está la manguera del agua fría conectada a la válvula marcada con una 'C'?
- 3 ¿Está la manguera de drenaje colocada sobre la guía en 'U' (con un máximo de ¾ de pulgada de extensión) y puesta dentro del tubo vertical?
- 4 ¿Están los insertos de hule asegurados en las patas de la base y está nivelada la lavadora? Utilice la burbuja del indicador de nivelación para cerciorarse que la lavadora esté nivelada (remítase a la página 55). Remítase al Instructivo de instalación en las páginas 51 al 56.

La primera vez que encienda su lavadora

La primera vez que encienda su lavadora, empezará con un modo de configuración inicial. Lo anterior es para asegurar que su *AquaSmart™* esté personalizada de acuerdo con sus necesidades personales. El modo de configuración inicial le incitará a seleccionar el idioma que usted prefiera que su lavadora *AquaSmart™* utilice.

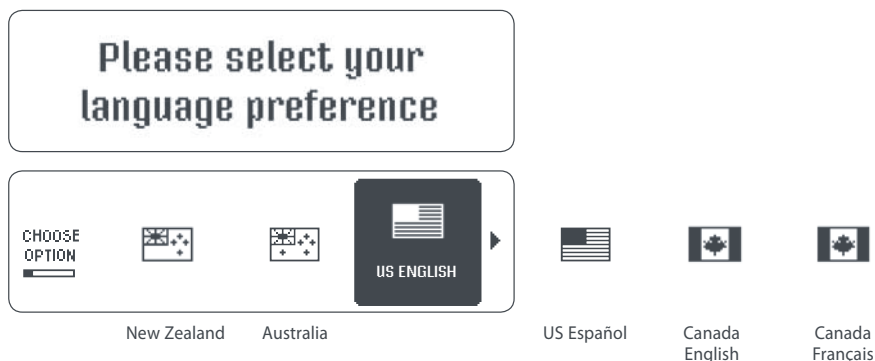

Al utilizar los botones SCROLL (desplazarse), desplácese hacia el idioma que desea que utilice la lavadora. Tan pronto como el icono del idioma se ilumine, presione SELECT (seleccionar) para confirmar su selección. Su lavadora utilizará ahora este idioma y el incitador inicial de configuración no volverá a aparecer. Si desea cambiar el idioma en cualquier momento, hágalo seleccionando la opción LANGUAGE (idioma) en el menú SETTINGS MENU (configuración del menú); (favor de remitirse a la página 73).

⚠ ¡ADVERTENCIA!



Riesgo de descarga eléctrica

Siga las precauciones de seguridad contenidas en esta Guía de Usuario. El no hacerlo puede provocar la muerte, descarga eléctrica, incendio o daños personales.

- Es importante clasificar la ropa en especial por colores, así como separar las sábanas y lavarlas en el ciclo SÁBANAS. Los pantalones de mezclilla o jeans deben lavarse en forma separada en el ciclo JEANS (remítase a la página 62 para más detalles de cómo clasificar y cargar).
- Cierre los broches de los sostenes, levante cierres y revise bolsillos.
- Coloque la ropa uniformemente alrededor de la tina de lavado.

Detergente

- Su *AquaSmart*™ fue diseñada para uso con detergente de Alto Rendimiento (HE, por sus siglas en inglés). Por ejemplo Tide® HE en líquido o en polvo, Wisk® HE en líquido o en polvo.
- *AquaSmart*™ le ofrece un despachador de Detergente para su comodidad, ubicado en la cubierta superior al frente y a mano izquierda.
- Para la dosificación del detergente, favor de seguir las instrucciones del fabricante descritas en el paquete del detergente.
- Vierta el detergente dentro del despachador de detergente.
- Para obtener más información sobre el detergente o el cloro, favor de remitirse a las páginas 63 a 64.

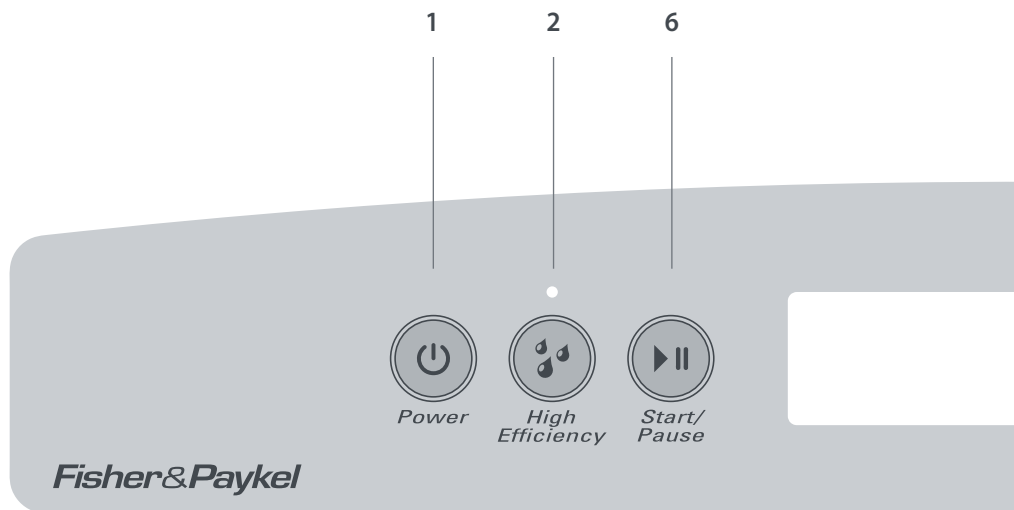

Dibujo 9 Panel de control de AquaSmart™

Botones de fácil pulsación y pantalla LCD

Estos botones requieren únicamente de una ligera pulsación para activarse.

- 1 Pulse POWER (encendido) para activar su lavadora *AquaSmart™*.
- 2 HIGH EFFICIENCY (alto rendimiento). Esta luz le indica cuando se recomienda utilizar el modo 'High Efficiency' (alto rendimiento) y el botón le permite alternar entre High Efficiency (alto rendimiento) y Conventional modes (modos convencionales). (Remítase a la página 61).
- 3 La pantalla a la mitad del panel mostrará las opciones de ciclos de lavado disponibles (remítase a las páginas 65 – 67).
- 4 Utilice los botones SCROLL (desplazarse) para seleccionar el ciclo de lavado que mejor se acomode a su carga (remítase a la página 65).
- 5 Utilice el botón SELECT/TICK (seleccione/marque) para confirmar su selección. (Para más información en cómo modificar las opciones de lavado, remítase a la página 66).
- 6 Pulse START (inicio) y su *AquaSmart™* empezará a llenarse con agua y automáticamente seleccionará el nivel de agua correcto, así como la acción de lavado para su carga. Para que su *AquaSmart™* haga una pausa en cualquier momento, simplemente pulse START/PAUSE (inicio/pausa).

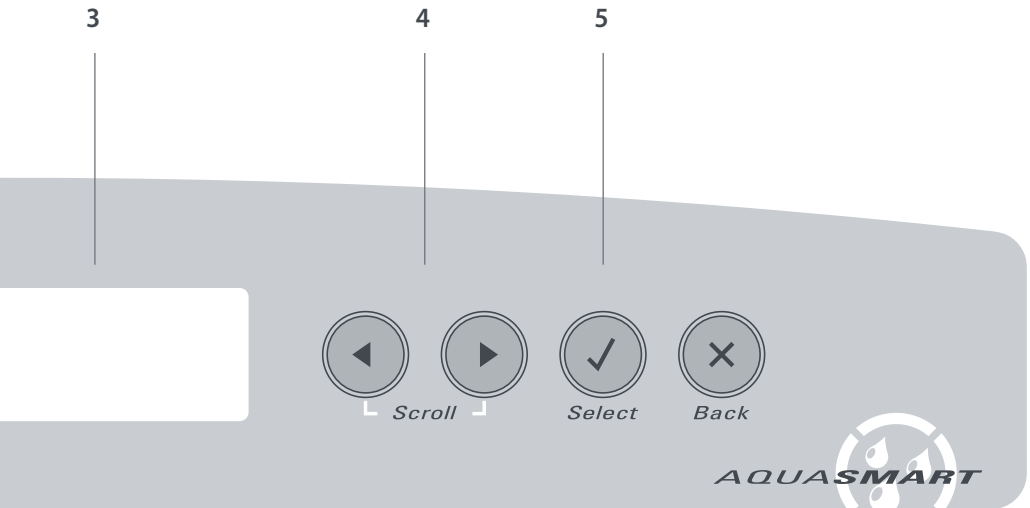

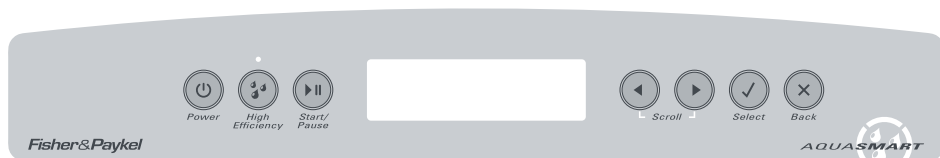

Controles de pulsación fácil

Estos botones suaves y fáciles requieren simplemente una ligera pulsación para activarlos. Para desplazarse necesita quitar el dedo para interrumpir el contacto y pulsar de nuevo. Una vez que se haya acostumbrado a la tecnología de pulsación suave, se dará cuenta que no requiere de ningún esfuerzo operarla.



Modo High Efficiency (alto rendimiento)

Este botón activa y desactiva el modo HIGH EFFICIENCY (alto rendimiento). Cuando seleccione High Efficiency (alto rendimiento) se encenderá la luz, (favor de remitirse al modo High Efficiency [alto rendimiento] en la página 61). Para seleccionar el modo CONVENTIONAL (convencional), simplemente presione el botón del modo High Efficiency (alto rendimiento) y la luz se apagará.

El símbolo High Efficiency  aparecerá en la pantalla cuando el modo esté activo.



Desplazarse

Los botones SCROLL (desplazarse) le permiten desplazarse entre las opciones de lavado.



Seleccionar

Utilice la tecla SELECT (seleccionar) para confirmar la opción que haya seleccionado, y la tecla BACK (retroceder) para cancelar.

La pantalla

La pantalla le permite ver qué ciclos de lavado están disponibles, y modificar las opciones. Le dará retroalimentación en cuanto a lo que está haciendo su AquaSmart™, cuánto tiempo más tardará el lavado y así mantenerlo informado a través de todo el ciclo. La pantalla mostrará mensajes para ayudarle con la operación general de su lavadora.



Tiempo restante

Su lavadora AquaSmart™ le mostrará cuántos minutos más faltan para que el ciclo de lavado termine, de manera que, de un vistazo, sepa cuándo estará lista su carga de lavado. Una vez que AquaSmart™ haya terminado el proceso de llenado y de detección, se mostrará el tiempo restante. Se mostrará una barra de avance también y se moverá al unísono que el avance de los ciclos. Tenga en cuenta que la velocidad de flujo del agua pudiera ejercer una influencia en el tiempo del ciclo que elija.

La lavadora AquaSmart™ tiene dos modos de lavar **High Efficiency (alto rendimiento)** y **Conventional (convencional)**. Ambos modos inician de la misma manera con un lavado Detergent Activating (activación de detergente).

Lavado de activación de detergente

AquaSmart™ llena la tina a la temperatura de agua seleccionada y con el suficiente volumen de agua de manera que la ropa se sature. Esta pequeña cantidad de agua jabonosa fluye a través de la ropa hasta un portal de diseño especial, y regresa a la ropa en un efecto de cascada. Esto disuelve y activa el detergente a profundidad.

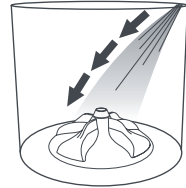

Dibujo 10 Lavado Detergent Activating (activación de detergente)

Modo High Efficiency (alto rendimiento)

En el modo High Efficiency la AquaSmart™ se llena con la cantidad suficiente de agua para elevar a la ropa del agitador de bajo perfil para que cuando dé vuelta, la ropa se mezcle suavemente entre sí. Este lavado utiliza cantidades similares de agua que la mayoría de lavadoras de carga delantera, y no simplemente usted obtiene los beneficios de ahorros de agua, sino que las altas concentraciones de detergente le dan un poder óptimo para sacar la mugre.

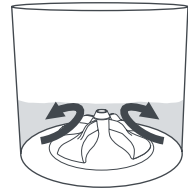

Dibujo 11 Lavado High Efficiency (alto rendimiento)

Conventional mode (modo convencional)

El modo Conventional es el lavado de inmersión conocido por todos los usuarios de lavadoras de carga por arriba. Después del lavado Detergent Activating (activación de detergente), la AquaSmart™ se llena con agua más fría hasta que la ropa queda sumergida y suavemente la hace girar después. Recomendamos este modo cuando el efecto de dilución del agua pueda resolver o prevenir problemas de lavado comunes. Por ejemplo, cuando la decoloración es un problema, o al lavar toallas llenas de arena. El ciclo SÁBANAS utiliza el modo Conventional (convencional).

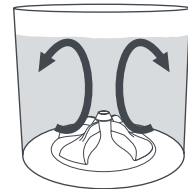

Dibujo 12 Lavado Conventional (convencional)

Algunos ciclos pueden usarse en ambos modos, mientras que otros trabajan únicamente en uno sólo.

	High Efficiency (alto rendimiento)	Conventional (convencional)
Normal	✓	–
Sábanas	–	✓
Blancos	✓	✓
Colores	–	✓
Trabajo Pesado	✓	✓
Delicados	✓	✓
Fácil	–	✓
Gruesos	–	✓

Estos dos modos de lavado significan que su lavadora AquaSmart™ le da lo mejor de ambos mundos a la medida de cualquier situación de lavado.

Nivel de agua totalmente automático

Notará que su lavadora de ropa *AquaSmart™* se comporta de manera distinta que su lavadora anterior.

Su *AquaSmart™*, como todas las lavadoras High Efficiency (alto rendimiento) cuenta con un nivel de agua totalmente automático. Esto significa que, como las lavadoras de carga frontal, la selección del nivel de agua se deja a la entera discreción de la persona que lava. Esto garantiza un rendimiento de lavado óptimo y ahorro en agua.

Si desea utilizar más agua, simplemente seleccione un ciclo Conventional (convencional); (remítase al modo Conventional en la página 61).

Clasificar y cargar

Usted ha adquirido una lavadora High Efficiency (alto rendimiento). Como las lavadoras de carga frontal, *AquaSmart™* utiliza mucho menos agua y energía que las lavadoras tradicionales de carga por arriba. Es importante que clasifique su carga de lavado para garantizar un lavado de óptimo rendimiento.



SÁBANAS: sepárelas de las fundas para edredón y utilice el ciclo SÁBANAS que ha sido diseñado especialmente para estos artículos. Asegúrese de que las fundas para edredón estén abotonadas o con el cierre abierto. Para obtener el mejor lavado posible para las sábanas, métalas alrededor de la orilla de la tina en vez de hacerlo directamente en el agitador de bajo perfil.



ROPA DE COLOR: la decoloración de la ropa puede ser un problema con las lavadoras High Efficiency (alto rendimiento), de manera que separe las prendas de gran colorido especialmente cuando estén nuevas, y elija el ciclo COLORES. La mayoría de los problemas de decoloración ocurren cuando la ropa permanece mucho tiempo en la lavadora al final del ciclo, así que trate de no dejar su ropa de color dentro de la lavadora.



ARTÍCULOS GRUESOS: edredones, bolsas para dormir (ZZz Bag), chamarras de esquí, cobertores y mantas son artículos que se comportan generalmente de manera poco usual cuando se les mete a la lavadora. Los más ligeros tienden a flotar, mientras que un cobertor más grande puede ponerse muy pesado y dificultar el centrifugado. Su *AquaSmart™* cuenta con ciclos GRUESOS diseñados para cuidar de estos retos de lavado.



PRENDAS QUE SE ARRUGAN: cuando su preocupación sea en torno a las arrugas de la ropa, le recomendamos que use el ciclo FÁCIL. En forma alternativa, seleccione uno de los ciclos Conventional (convencionales). El agua extra utilizada por estos ciclos le ayudará a reducir las arrugas de la ropa. Reducir la velocidad de centrifugado del lavado pudiera ayudar también (remítase a la página 67).



JEANS: como artículos pesados son responsables de dañar a otros artículos durante el lavado, y requieren su acción de lavado específico para quedar limpios. Como pensamos firmemente que deben lavarse en forma separada, creamos un ciclo especial JEANS dentro del menú Lifestyle. Seleccione LIFESTYLE, CUIDADO ESP., JEANS.



SUCIA: las cargas muy sucias, con arena o con pelusa se lavan mejor separadamente para evitar que esto se transfiera a otras prendas. Pudiera ser que esté estrenando toallas nuevas que producen mucha pelusa, o que tenga ropa de playa llena de arena. Le sugerimos utilizar un ciclo Conventional (convencional) en esta situación.



DELICADOS: para cuidar mejor de las prendas delicadas, le sugerimos utilizar los ciclos DELICADOS, o LAV MANO. Para LAV MANO seleccione: LIFESTYLE, CUIDADO ESP, LAV MANO.

Elegir el detergente correcto

Su *AquaSmart™* es una lavadora High Efficiency (alto rendimiento) y necesita **Detergente que haga poca espuma jabonosa** para evitar problemas de exceso de espuma. Es el mismo tipo de detergente que utilizan las Lavadoras de Carga frontal y se le llama "High Efficiency" (HE).

Recomendamos el uso de detergentes líquidos para mejores resultados. Si desea utilizar detergente en polvo, disuélvalo primero en agua, antes de añadirlo al despachador.

Los hay en líquido y en polvo. Algunos ejemplos:

- Tide® HE líquido o en polvo
- Wisk® HE líquido o en polvo

Cuando lave ropa de lana, utilice un detergente para lana, pero úselo en pocas cantidades, ya que por lo general hace mucha espuma. No utilice hojuelas de jabón o polvos de jabón.

¿Cuánto detergente?

Utilice las instrucciones que vienen en la parte trasera del paquete de detergente como guía para el uso adecuado de producto. La cantidad correcta de detergente variará dependiendo de la cantidad de mugre en la ropa y el tamaño de la carga. Los jeans y la ropa de trabajo pudieran requerir de más detergente, y las toallas menos.

Como punto de inicio:

- Utilice una tapa llena para una carga grande, y reduzca o aumente la dosis tal como se requiera.
- Para una carga pequeña (p. ej. 4 a 5 playeras) utilice ¼ de tapa.

Si tiene problemas de exceso de espuma, reduzca la dosis.

Si la ropa no queda limpia, pruebe con un poco más.

¿Dónde pongo el detergente?

Vierta su detergente en el despachador de detergente, ubicado a mano izquierda de la lavadora.

Le recomendamos que mida la dosis del detergente primero.

Si utiliza detergente en polvo, le recomendamos que lo disuelva en agua antes de añadirlo en el despachador.

Notará que la mayor parte del detergente dentro del despachador caerá dentro de la máquina. Quedará en un área separada de su ropa hasta que la máquina empiece a llenar. A medida que se llena de agua, el despachador quedará limpio de cualquier residuo. El detergente se mezclará entonces con el agua y las pestañas diseñadas especialmente en el fondo de la palangana ayudarán a disolver rápidamente el detergente para garantizar un rendimiento de lavado óptimo.

Al lavar en agua muy fría o en ciclos más rápidos (p. ej. DELICATE [delicados]), el disolver el detergente en agua **caliente** antes de verterlo dentro del despachador, mejorará el rendimiento de lavado.

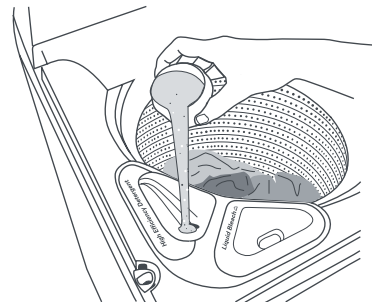

Dibujo 13 Añadir detergente al despachador de Detergente (High Efficiency Detergent)

Elegir el ciclo correcto

Recuerde revisar las etiquetas de cuidado de las prendas antes de empezar, para asegurarse que las prendas sean compatibles con el uso de cloro.

Si desea utilizar cloro, favor de seleccionar la opción BLEACH [cloro]. El cloro se diluirá y se liberará automáticamente durante el lavado en el punto correcto del ciclo. Esto garantiza una eficiencia máxima del cloro y un cuidado óptimo de la ropa. Si no selecciona la opción de Cloro, éste no se liberará dentro del lavado y se drenará.

- 1 Seleccione su ciclo de lavado y presione SELECT [seleccionar].
- 2 Desplácese a través de las opciones de lavado hasta que aparezca BLEACH [cloro]. Presione SELECT [seleccionar].
- 3 Desplácese hasta que Cloro este en "ON" y presione SELECT [seleccionar] para confirmar su elección.

Al lavar artículos blancos, seleccione el ciclo WHITES [blancos] para un mejor rendimiento del cloro. Al lavar ropa de color utilice blanqueador a prueba de colores y seleccione el ciclo COLORS [colores].

Nota: para un mejor cuidado de sus prendas, los ciclos Bulky [gruesos] y Lifestyle no tienen la opción de despachador de cloro.

¿Qué tanto cloro debo utilizar y dónde lo pongo?

Cloro líquido

Su lavadora AquaSmart™ requiere menos cloro que las lavadoras de carga superior tradicionales, no más de 1/4 de taza (o 70ml). Ponga el cloro dentro de la taza de medir con vertedero y después cuidadosamente viértalo en el despachador de cloro, asegurando que no llene más allá del nivel MAX. Ajuste la cantidad de cloro que utiliza para el tamaño de la carga, p. ej. para cargas menores utilice menos cloro.

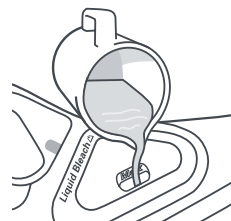

Dibujo 14 Agregar cloro al despachador de cloro (Liquid Bleach)

¡Importante!

- No llene el despachador de cloro más allá de la marca de llenado MAX.
- No vierta blanqueador de cloro líquido sin diluir directamente sobre la ropa.
- Utilice únicamente blanqueador de cloro líquido en este despachador.
- Para evitar salpicaduras y derrames, recomendamos el uso de una taza con vertedero integrado.

El no seguir las instrucciones anteriores puede provocar daños en la ropa.

Suavizante de ropa

Al secar la ropa, recomendamos el uso de hojas de suavizante de telas para secadora. Esta lavadora no tiene la capacidad para despachar suavizante de telas líquido.

- Cuando encienda su lavadora AquaSmart™ aparecerán los ciclos de lavado principales.



- Para ver todos los 10 ciclos de lavado, los ciclos Lifestyle y las opciones de menú, utilice los botones de flecha para desplazarse hacia la derecha.

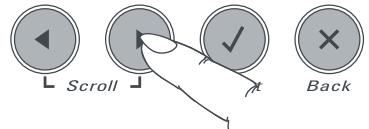

Sábanas Blancos



Colores



Trabajo pesado



Delicados



Fácil



Gruesos



Enjuague y rotar



Rotar



Lifestyle



Menú

- Para ver la explicación de los ciclos de lavado con más detalle, favor de remitirse a la página 68 – 71.

Para seleccionar un ciclo de lavado

- Para seleccionar un ciclo de lavado, desplácese hasta que su selección se ilumine y después pulse el botón SELECT (seleccionar). Esto confirmará su selección.



- Las opciones de los ciclos de lavado aparecerán después para el ciclo que haya elegido.

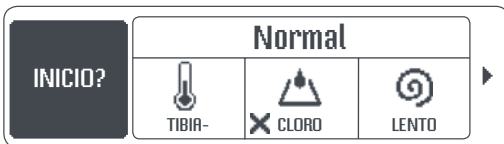

66 Cambiar las opciones del ciclo de lavado

- 1 Seleccione la opción de lavado que desee modificar e ilumínela pulsando el botón SELECT (seleccionar).

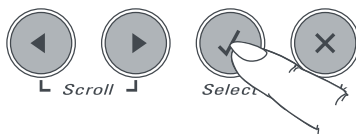

- 2 Desplácese a la configuración apropiada y presione SELECT (seleccionar). Esto iluminará su selección para mostrarle que ya sido seleccionada.

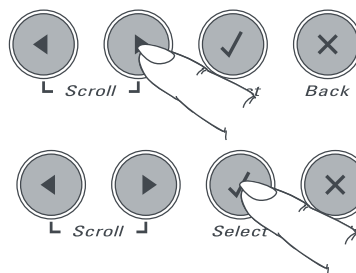

- 3 Se le dará entonces la opción ya sea de guardar esta opción modificada para lavados futuros, o para usarla sólo con este lavado en particular. Si selecciona Guardar para Lavadas Futuras, la lavadora guardará la opción de lavado modificada para ese ciclo exclusivamente. (Favor de tomar nota que esta opción no está disponible para las selecciones: Inicio Ret., Sec. Goteo o Remojo.)
- 4 Presione SELECT (seleccionar) para elegir.
- 5 Regresará a la pantalla del menú de opciones de lavado.
- 6 Pulse START/PAUSE (inicio/pausa) o SELECT (seleccionar) para iniciar el lavado.

Note: si desea cambiar cualquier opción de lavado mientras su lavadora AquaSmart™ está en funcionamiento, favor de presionar START/PAUSE (inicio/pausa) y después cambie la opción requerida.

Drenaje Auto

- El llenar la lavadora con agua y ropa sin la adecuada supervisión, representa un peligro para los niños pequeños. Para minimizar cualquier riesgo de accidente de este tipo, su AquaSmart™ fue programada previamente para saber cuando este peligro esté latente, y drenar el agua de lavado a un nivel seguro.
- Si pone su AquaSmart™ en pausa en cualquier momento durante el ciclo de lavado cuando haya agua en la tina, la lavadora activará la función de DRENAJE AUTO después de 3 minutos. Esto drenará el agua de la tina de lavado a un nivel aceptable, eliminando así cualquier peligro potencial.
- Aparecerá un mensaje de advertencia para advertirle antes de que la función DRENAJE AUTO se active.

Opciones de ciclos de lavado

Para modificar cualquiera de las Opciones de Lavado que se explican más abajo, favor de remitirse a la página 66 para obtener instrucciones de cómo cambiar las Opciones del Ciclo de Lavado.



Temperatura

AquaSmart™ ofrece seis temperaturas de lavado (primera fase del sistema de lavado de dos partes).

Fría	Fría+	Tibia/Fría	Tibia	Tibia/ Caliente	Caliente
Agua entrante de la llave	68°F (20°C)	91°F (33°C)	102°F (39°C)	115°F (46°C)	140°F (60°C)

Fría+ (fría controlada)

La opción Fría+ ayuda a mantener el agua fría a la temperatura óptima de 68°F(20°C) para un lavado más eficaz en agua fría.



Cloro

Si desea utilizar cloro líquido, favor de seleccionar la opción BLEACH [cloro] para despachar automáticamente el cloro en el lavado.



Vel. Centrífuga

Su lavadora *AquaSmart™* le ofrece tres velocidades de centrifugado: Rápido (1000 rpm), Medio (700 rpm) y Lento (300 rpm), además de una opción Sin Rotar.



Inicio Ret.

Esta opción retarda el inicio del lavado desde 15 minutos hasta 18 horas. Le sugerimos que no utilice Inicio Ret. para artículos húmedos y sin firmeza de color.



Sec. Goteo

Sec. Goteo le alerta cuando sea tiempo de sacar prendas de secado por goteo antes del centrifugado final. Presione START (inicio) para continuar con el ciclo.



Remojo

La opción Remojo ofrece un remojo de 2 horas a la mitad de la fase de lavado. Para salir de Remojo en cualquier momento, simplemente presione el botón BACK (retroceder).

Explicación de los ciclos de lavado

 Normal	Modo Normal - High Efficiency Mode (Modo Alto Rendimiento) Para ropa sucia de todos los días, cargas de ropa de algodón, p.ej. toallas, playeras, pantalones cortos, camisas.	
	Modo Normal - Modo Alto Rendimiento Off No disponible	

	Alto Rendimiento On (modo predeterminado)	Alto Rendimiento OFF
Tiempo de Lavado	12 – 15 min.	n.d.
Acción de lavado	Lavado normal HE	
Temp del lavado	Tibia	
Secuencia de enjuague	Aqua Enjuague (rociar)	
Rotar	Rap. (1000 rpm)	

 Sábanas	Sábanas – Modo Alto Rendimiento No disponible	
	Sábanas – Modo Alto Rendimiento Ciclo recomendado para sábanas, manteles, fundas de edredones	

	Alto Rendimiento On	Alto Rendimiento OFF (modo predeterminado)
Tiempo de Lavado	n.d.	15 min.
Acción de lavado		Sábanas convencional
Temp del lavado		Tibia
Secuencia de enjuague		Spray/Enj.intenso
Rotar		Rap. (1000 rpm)

 Whites [blancos]	Whites [blancos] - Modo Alto Rendimiento Ciclo para el lavado de prendas blancas.	
	Whites [blancos] - Modo Alto Rendimiento Off Recomendado para el lavado de prendas blancas. El agua adicional que se utiliza en este modo le ayudará a mantener sus blancos, aún más blancos.	

	Alto Rendimiento On	Alto Rendimiento OFF (modo predeterminado)
Tiempo de Lavado	12 – 15 min.	12 – 15 min.
Acción de lavado	Lavado normal HE	Normal Convencional
Temp del lavado	Tibia/Caliente	Tibia/Caliente
Secuencia de enjuague	Aqua Enjuague (rociar)	Spray/Enj.intenso
Rotar	Rap. (1000 rpm)	Rap. (1000 rpm)

Explicación de los ciclos de lavado

 Colores	Colores - High Efficiency Mode (Modo Alto Rendimiento) No disponible	
	Colores - Modo Alto Rendimiento Off Ciclo recomendado para lavar artículos de color que pudieran liberar color durante el lavado.	
	Alto Rendimiento On	Alto Rendimiento OFF (modo predeterminado)
Tiempo de Lavado	n.d.	12 – 15 min.
Acción de lavado		Normal Convencional
Temp del lavado		Fría
Secuencia de enjuague		Spray/Enj.intenso
Rotar		Rap. (1000 rpm)

 Trabajo Pesado	Trabajo Pesado – Modo Alto Rendimiento Ciclo recomendado para prendas que se ensucian mucho siempre, p.ej. servilletas de té, ropa deportiva, ropa de niños.	
	Trabajo Pesado – Modo Alto Rendimiento Off Para prendas que se ensucian mucho siempre y cuando desee utilizar más agua.	
	Alto Rendimiento On (modo predeterminado)	Alto Rendimiento OFF
Tiempo de Lavado	15 min.	15 min.
Acción de lavado	Trabajo Pesado HE	Trabajo Pesado Convencional
Temp del lavado	Tibia	Tibia
Secuencia de enjuague	Aqua Enjuague (rociar)	Spray/Enj.intenso
Rotar	Rap. (1000 rpm)	Rap. (1000 rpm)

 Delicados	Delicados - Modo Alto Rendimiento Para prendas delicadas o valiosas, ligeramente sucias.	
	Delicados - Modo Alto Rendimiento Off Para cuando desee lavar sus delicados en más agua.	
	Alto Rendimiento On	Alto Rendimiento OFF (modo predeterminado)
Tiempo de Lavado	6 min.	6 min.
Acción de lavado	Delicados HE	Delicados Convencional
Temp del lavado	Tibia/Fría	Tibia/Fría
Secuencia de enjuague	Aqua Enjuague (rociar)	Spray/Enj.intenso
Rotar	Lento (300 rpm)	Lento (300 rpm)



Explicación de los ciclos de lavado

 Fácil	Fácil - High Efficiency Mode (Modo Alto Rendimiento) No disponible	
	Fácil - Modo Alto Rendimiento Off Ciclo recomendado para minimizar las arrugas	
	Alto Rendimiento On	Alto Rendimiento OFF (modo predeterminado)
Tiempo de Lavado	n.d.	12 min.
Acción de lavado		Normal Convencional
Temp del lavado		Tibia/Fría
Secuencia de enjuague		Spray/Enj.intenso
Rotar		Lento (300 rpm)

 Gruesos	Gruesos - Modo Alto Rendimiento No disponible	
	Gruesos - Modo Alto Rendimiento Off Ciclo recomendado para lavar prendas gruesas	
	Alto Rendimiento On	Alto Rendimiento OFF (modo predeterminado)
Tiempo de Lavado	n.d.	6 min. + remojo
Acción de lavado		Gruesos Convencional
Temp del lavado		Tibia
Secuencia de enjuague		Doble/Enj.intenso
Rotar		Lento (300 rpm)

Una vez que haya seleccionado el ciclo Gruesos, se le solicitará que dé más información acerca del artículo grueso que desee lavar (remítase a la página 71). Esto le permitirá a su *AquaSmart*™ seleccionar la acción de lavado óptima para su prenda.

Opciones lavado Gruesos

	Edredón
	Cobertor
	Manta
	Saco
	ZZz Bag (bolsas para dormir)

	Plumas
	Sintético

Tome nota: recomendamos que no lave el forro interno de lana de los edredones o cualquier otro artículo marcado como "lavado en seco únicamente", en su lavadora AquaSmart™.



Enjuagar y Rotar

Enjuagar y Rotar - Modo Alto Rendimiento

Le permite seleccionar un eficiente ciclo Enjuague y Rotar con agua.

Enjuagar y Rotar - Modo Alto Rendimiento Off

Este ciclo le permite seleccionar únicamente Enjuague y Rotar únicamente, utilizando más agua en el enjuague para las situaciones que lo requieran.

	Alto Rendimiento On	Alto Rendimiento OFF (modo predeterminado)
Tiempo de Lavado	Ninguno	Ninguno
Acción de lavado	Ninguno	Ninguno
Temp del lavado	Ninguno	Ninguno
Secuencia de enjuague	Aqua Enjuague (Rociar)	Spray/Enj.intenso
Rotar	Rap. (1000 rpm)	Rap. (1000 rpm)



Sólo Rotar

Sólo Rotar

Este ciclo le da la capacidad para seleccionar Sólo Rotar. Este ciclo le permite personalizar la velocidad del centrifugado de acuerdo con sus necesidades.

Tiempo de Lavado	Ninguno
Acción de lavado	Ninguno
Temp del lavado	Ninguno
Secuencia de enjuague	Ninguno
Rotar	Rap. (1000 rpm), o como se seleccione

No necesita experiencia.

Su lavadora AquaSmart™ le ofrece una gama de ciclos Lifestyle para hacer de su lavado algo fácil. Estos ciclos fueron diseñados por nuestros expertos en lavado con usted en mente. Hemos incorporado 70 años de conocimientos en 19 ciclos de lavado pre-programados fáciles de usar. Esto le permite que la lavadora resuelva algunas de las situaciones más difíciles en términos de lavado que pueda enfrentar, lo cual le garantiza que obtendrá los mismos resultados como experto en lavado, sin tener que serlo.

Ciclos Lifestyle

Especial	Lav Mano	Lana	Jeans			
Mancha	Chocolate	Tomate	Sangre	Pasto	Fruta	Vino
Fam.	Edredón	Alergia	Higiene	Pañal	Jug. suave	
Deporte	Sudor	Lodo	Tenis	Ropa playa		
Limpieza	Lávame					

Para acceder a los ciclos Lifestyle:

- 1 Desplácese a través de los ciclos de lavado en la pantalla para llegar a la opción LIFESTYLE. 
- 2 Seleccione LIFESTYLE pulsando el botón SELECT (seleccionar) a mano derecha de la pantalla.
- 3 Utilice los botones SCROLL (desplazarse) para desplazarse a través de las cinco categorías Lifestyle.
- 4 Utilice el botón SELECT (seleccionar) para seleccionar una categoría LIFESTYLE.
- 5 Desplácese a través de los ciclos Lifestyle, pulse SELECT (seleccionar), confirme la selección del ciclo y después presione START (inicio).

Después de utilizar su lavadora *AquaSmart™* deseará afinar algunas opciones a la medida de sus necesidades. Cualquier opción que se modifique en este menú será un cambio permanente, al menos que seleccione 'Reajuste Pred.'

A partir de este menú puede modificar: Modo Recobro Equilibrio, Pit. Alarma, Brillantez Pantalla, Modo Traba, Consejo e Idioma. Podrá ver información de Contacto Servicio, Resolución Problemas, volver a pasar la demostración de introducción y volver a configurar la lavadora a Conf. Fábrica.

Para acceder al Menú de Configuración.

- 1 Encienda su lavadora *AquaSmart™*.
- 2 Desplácese hacia la derecha a través de los ciclos de lavado hasta que llegue al Menú. 
- 3 Presione SELECT (seleccionar) para entrar al menú.
- 4 Desplácese a la opción de desee para cambiar y presione SELECT (seleccionar).
- 5 Elija su configuración preferida y presione SELECT (seleccionar) para confirmar su elección.

Lid Lock (traba de la tapa)

Su lavadora *AquaSmart™* es capaz de bloquear su tapa durante el ciclo de lavado para ofrecerle seguridad adicional para usted y su familia mientras esté funcionando.

Para desbloquear la tapa presione en cualquier momento START/PAUSE (inicio/pause).

Si la tapa se deja abierta, su lavadora *AquaSmart™* no será capaz de bloquear la tapa y el ciclo no iniciará. La lavadora emitirá un pitido y mostrará un mensaje para alertarle. Si esto ocurre, asegúrese de que la tapa esté cerrada y presione START/PAUSE (inicio/pausa).

¡Importante!

***No ponga nada en la abertura de la Lid Lock (traba de la tapa) en la superficie de la máquina.
No trate de desactivar el Lid Lock (traba de la tapa).***

Cuando haya terminado el ciclo.

- Cierre las llaves para evitar que haya una inundación en caso de que una manguera reventara.
- Desconecte la lavadora del tomacorriente de pared.

Limpeza de su AquaSmart™

Antes de que inicie la limpieza de su lavadora AquaSmart™ asegúrese de que esté desconectada del tomacorriente o que el Modo Traba haya sido activado (remítase a la página 73).

Limpeza de los Botones de fácil pulsación, la Pantalla y la Superficie de la máquina

Utilice un trapo suave y húmedo para limpiar todas las superficies y seque. Evite utilizar químicos o limpiadores abrasivos, ya que pueden dañar la pintura y las superficies de plástico de la lavadora.

Limpeza de la tapa

Usted puede quitar la tapa también para limpiarla. Abra totalmente la tapa y agárrela de ambos lados. Levántela hacia arriba tal como se ilustra. Para volver a ponerla, sosténgala verticalmente y alinee ambas bisagras antes de presionar hacia abajo y ajustarla de nuevo en su lugar.

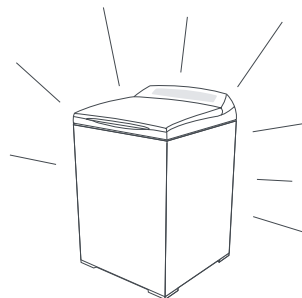

Dibujo 15 Quitar la tapa

Limpeza de los despachadores de Detergente y Suavizante

Limpie el despachador de Detergente con un trapo húmedo.

El embudo del despachador de cloro (la parte superior) se desprende fácilmente. Presione simplemente con el dedo hacia abajo en el centro y levante. El receptáculo no puede sacarse y necesita limpiarse periódicamente. Si el tubo de sifón parece tapado parcialmente, utilice un algodón para limpiarlo.



Dibujo 16 Quitar el embudo del despachador de cloro

¡Importante!

Asegúrese que el embudo del despachador de cloro vuelva a colocarse en su lugar después de lavarlo, antes de iniciar su siguiente lavado.

Limpieza de la parte interior de la lavadora

Es importante que de vez en cuando limpie el interior de su lavadora. Su AquaSmart™ cuenta con un ciclo de auto-limpieza específicamente para este fin. Le recomendamos que utilice el ciclo LÁVAME 5 – 6 veces al año, y le sugerimos que no lave ropa durante este ciclo. Su AquaSmart™ le hará un recordatorio de esto después de cada 100 ciclos.



- 1 Agregue aproximadamente 2 cucharones de detergente en polvo que contenga fosfato directamente dentro del despachador de Detergente.
- 2 Encienda su lavadora y desplácese a los ciclos LIFESTYLE.
- 3 Desplácese a la pantalla de LIMPIEZA.
- 4 Seleccione LÁVAME.

Limpieza del agitador de bajo perfil

Si su agitador de bajo perfil se mancha, le recomendamos el uso de cloro casero para limpiarlo. Póngase guantes y ponga unas gotas de cloro casero en un trapo suave y aplíquelo a las manchas. Tenga cuidado de no tocar superficies de metal de su lavadora. Déjelas remojar durante 10 minutos y repita la acción. Después ponga su lavadora AquaSmart™ en el ciclo LÁVAME para quitar cualquier cloro remanente (remítase a la página 72).

Sistema automático de desecho de pelusa

Con AquaSmart™ no hay necesidad de limpiar filtros de pelusa sucios. Su AquaSmart™ cuenta con un sistema de desecho de pelusa de auto-limpieza. Separa automáticamente la pelusa del agua de lavado mientras lava. La pelusa queda atrapada entre la tina interior y la canasta exterior y se lava al finalizar el lavado.

Desinfectante de pañales/cloro

El desinfectante de pañales y el cloro son corrosivos de las superficies de metal. NO utilice su AquaSmart™ para remojar artículos en cloro o desinfectantes o vacíe el contenido de los pañales dentro de la lavadora. Enjuague bien los artículos perfectamente antes de meterlos a la lavadora. Para pañales de tela, escurra antes de utilizar el ciclo LAVADO PAÑAL (remítase a la página 72).



Favor de leer las siguientes páginas antes de llamar al servicio técnico.

Usted puede corregir muchos de los problemas que presente su lavadora utilizando las listas de comprobación de las páginas siguientes.





Su *AquaSmart™* es capaz de diagnosticar sus propios problemas y si tiene un problema pitará y mostrará un mensaje diciéndole qué es lo que está mal.

Si su AquaSmart™ emite sonidos de ayuda

Una serie musical de pitidos cada 5 segundos y...

La serie musical de pitidos es el mismo sonido que hace su lavadora cuando la conecta al tomacorriente de pared.

	<p>“Desequilibrio”</p> <p>La carga de ropa esta desequilibrada.</p> <p>Asegúrese que la lavadora esté parada y redistribuya la carga manualmente.</p> <p>Verifique que su lavadora esté nivelada (remítase al instructivo de instalación páginas 51 – 56).</p>
	<p>“No recibo nada de AGUA”</p> <p>Verifique que las llaves estén abiertas.</p> <p>Verifique que los filtros de las mangueras de entrada no estén tapados.</p> <p>Verifique que los filtros de las mangueras de entrada no estén enroscados o aplastados.</p> <p>Verifique si la manguera de drenaje está colocada muy abajo o muy adentro del tubo vertical. Esto provoca que el agua se derrame fuera de la lavadora (remítase al instructivo de instalación, páginas 51 - 56).</p>
	<p>“No recibo nada de AGUA CALIENTE”</p> <p>Verifique que la llave de agua caliente esté abierta.</p> <p>El suministro de agua caliente no está lo suficientemente caliente como para mantener la temperatura de agua elegida.</p> <p>Seleccione una temperatura de agua más baja.</p> <p>Verifique que el filtro de la manguera de entrada no esté tapado.</p> <p>Verifique que el filtro de la manguera de entrada no esté enroscado o aplastado.</p> <p>Verifique que las mangueras de entrada estén conectadas a las llaves de agua correctas.</p> <p>La velocidad de flujo del suministro de agua pudiera ser muy baja.</p>

	“No recibo nada de AGUA FRÍA”
	Verifique que el suministro de agua fría esté abierto.
	La temperatura de su agua fría pudiera exceder los límites recomendados (remítase al instructivo de instalación, páginas 51 - 56)
	Verifique que el filtro de la manguera de entrada no esté tapado.
	Verifique que el filtro de la manguera de entrada no esté enroscado o aplastado.
	“SOBRECARGADA”
	Su lavadora está sobrecargada y no puede continuar con el ciclo.
	Asegúrese de que la lavadora esté parada y saque prendas hasta que las que queden dentro puedan moverse libremente.
	“MUCHA ESPUMA”
	Su lavadora tiene mucha espuma de jabón. Pudo haber utilizado mucho detergente para la cantidad de mugre de la carga de ropa.
	Asegúrese de utilizar un detergente HE de baja formación de espuma o para lavadora de carga frontal.
	Espere a que la espuma jabonosa se disuelva (cerca de 20 minutos).
	“No PUEDO TRABAR TAPA”
	Verifique que la tapa esté cerrada.
	Presione START/PAUSE (inicio/pausa).
Si los síntomas persisten, llame a su Concesionario Fisher and Paykel o al Centro de Servicio Autorizado.	

Un pitido único cada segundo y ...

	“Falta SERVICIO” mensaje y número de falla
	1. Desconecte la lavadora del tomacorriente de pared.
	2. Espere un minuto y vuélvala a conectar.
	3. Verifique que su lavadora esté nivelada (remítase al instructivo de instalación páginas 51 – 56).
	4. Saque la carga y vuelva probar.
	5. Eche a andar un ciclo ENJUAGUE y ROTAR.
6. Si la falla reincide, repita pasos 1 y 2.	

Si la lavadora sigue sin funcionar, llame a su Concesionario Fisher & Paykel o a su Agente de Servicio Autorizado para solicitar el servicio de reparación (remítase a la página 83).

Oprimir POWER (encendido) no enciende la lavadora

¿Está la clavija conectada al tomacorriente de pared?

Desconecte del tomacorriente. Espere 60 segundos, vuelva a conectar, encienda y pruebe de nuevo.

¿Podría ser que el suministro eléctrico doméstico tenga alguna falla? Pruebe conectando otro electrodoméstico.

El Modo Traba pudiera estar activado. Pruebe manteniendo oprimido el botón POWER (encendido) durante 3 segundos.

Presionando START/PAUSE (inicio/pausa) no inicia el llenado

¿Están las llaves de agua caliente y fría abiertas?

¿Están los filtros de la manguera entrante tapados? Verifique los extremos de la manguera.

LLENADO continuo

Asegúrese que la manguera de drenaje esté en el tubo vertical o en lavadero fijo.

Asegúrese que el tubo vertical o el lavadero fijo tengan cuando menos una altura de 33 ½ pulgadas (850 mm) y no más de 96 pulgadas (2438 mm) de altura.

NO CENTRIFUGA bien

Asegúrese que la carga no esté desequilibrada.

Verifique que la lavadora esté nivelada y no se balancee.

Asegúrese que la lavadora no tenga formación de espuma jabonosa.

VEL. CENTRIFUGA más baja de lo normal

La ropa está distribuida de manera dispareja en la tina de lavado, su lavadora ha bajado el centrifugado para compensarlo.

NIVEL AGUA bajo

Su lavadora está diseñada para detectar automáticamente el tamaño de la carga de ropa y minimizar el uso del agua, por lo tanto el nivel de agua pudiera verse distinto que su lavadora anterior lo cual es normal.

Temperatura AGUA LAVADO no tibia

Este sistema único de lavado utiliza dos fases de lavado. La segunda fase puede estar más fría que la primera para minimizar el uso de energía. Esto es normal y no afectará el rendimiento del lavado.

Mucha ESPUMA JABÓN

Asegúrese de usar un detergente High Efficiency (HE) (alto rendimiento).

Pruebe usando un poco menos detergente, especialmente si las prendas están ligeramente sucias.

AGUA saliendo debajo lavadora

El despachador de detergente pudiera estar bloqueado (remítase a la página 73).

El despachador del Suavizante pudiera no estar bien puesto (remítase a la página 74).

La lavadora pudo haberse sobrecargado, provocando salpicaduras de la ropa mientras se llenaba de agua. Pruebe reduciendo el tamaño de la carga o seleccione el ciclo GRUESOS para artículos grandes y gruesos.

TIEMPO CICLO de lavado más largo de lo normal

Si la presión del agua es baja, el tiempo del ciclo aumentará debido a tiempos de llenado más largos. Asegúrese de que los filtros de la manguera de entrada no estén tapados.

Su lavadora pudiera haber iniciado el Modo Recobro Equilibrio en donde haya detectado que la carga de ropa se esté lavando de manera poco uniforme. Asegúrese que su lavadora esté cargada uniformemente. Lave artículos muy pesados o muy grandes en forma separada.

AÑADIR AGUA a la mitad del lavado/volumen incrementado de lavado

Su lavadora pudiera haber iniciado el Modo Recobro Equilibrio en donde haya detectado que la carga de ropa se esté lavando de manera poco uniforme. Asegúrese que su lavadora esté cargada uniformemente. Lave artículos muy pesados o muy grandes en forma separada.

Pequeña cantidad de AGUA EN LA TINA AL FINAL DEL CICLO

Es normal que una pequeña cantidad de agua se descargue de la boquilla de llenado después del lavado.

Líquido remanente en el DESPACHADOR DE CLORO LÍQUIDO al final del ciclo

Si queda un poco de agua en el despachador al final del ciclo es normal.

Trate de limpiar su despachador de cloro para quitar cualquier tapón.

Si el despachador se encuentra al nivel MAX al final del ciclo, revise y quite cualquier taponamiento que exista.

Si los problemas persisten, póngase en contacto con su distribuidor Fisher & Paykel o con su agente de servicio.

Ropa ARRUGADA

¿Se sobrecargaron la lavadora y la secadora?

Seleccionar el ciclo FÁCIL minimizará el que la ropa se arrugue.

No deje ropa húmeda dentro de la lavadora o dentro de la canasta de ropa.

PELUSA en ropa

¿Se sobrecargó la lavadora?

Lave artículos que produzcan pelusa, p. ej. toallas en forma separada de aquéllos a los que se les pega, p. ej. sintéticos.

¿Utilizó suficiente detergente?

El sobrecalentamiento al meterlos en la secadora puede causar que las prendas atraigan a la pelusa.

Pruebe con un ciclo Convencional (remítase a la página 61).

Escasa remoción MUGRE

¿Utilizó suficiente detergente para la cantidad de mugre?

¿Utiliza un detergente de buena calidad?

¿Se sobrecargó la lavadora?

Separe las prendas sucias de las muy sucias.

Utilice una temperatura adecuada para el tipo de mugre, p.ej. tibia para mugre grasosa, fría para ropa lodosa.

RESIDUOS DETERGENTE en ropa

¿Utilizó demasiado detergente?

¿Se sobrecargó la lavadora?

¿La temperatura del agua que utiliza es menor a los 68°F (20°C)? – seleccione la opción de temperatura Fría+.

DECOLORACIÓN entre ropa

Recuerde de separar ropa blanca de la de color.

Lave las prendas que suelten color de forma separada y seleccione el ciclo COLORES.

Recuerde sacar las prendas de la lavadora una vez que el lavado termine.

MANCHAS NEGRAS/ GRISES en ropa

¿Utiliza suficiente detergente para la cantidad de mugre?

Vacíe la lavadora y eche a andar un ciclo LÁVAME.

ENREDAR

¿Separó los artículos grandes de los más pequeños?

Pruebe con un ciclo Convencional.

Pruebe con un ciclo FÁCIL para lavar las Camisas.

Lave las sábanas solas utilizando el ciclo SÁBANAS.

Pruebe lavando cargas de ropa más pequeñas.

Cuando usted adquiere cualquier producto electrodoméstico nuevo Fisher & Paykel para uso personal o doméstico, usted recibe automáticamente una garantía limitada válida por dos años que cubre partes y mano de obra para reparaciones dentro de los 48 Estados Unidos continentales, Hawaii, Washington D.C. y Canadá. En Alaska, la garantía limitada es la misma excepto que usted debe pagar para enviar el producto al servicio técnico, o pagar el viaje del técnico de reparaciones a su casa. Los productos, para ser utilizados en Canadá, deben ser adquiridos a través del canal de distribución canadiense para asegurar el cumplimiento de las normas.

Si el producto se instala en un vehículo motorizado, bote o instalación móvil similar, usted recibe la misma garantía limitada por dos años, pero debe hacerse cargo, de su propio peculio, de llevar el vehículo, bote o instalación móvil que contiene el producto al servicio técnico, o pagar el viaje del técnico de reparaciones hasta el lugar donde se encuentre el producto.

Fisher & Paykel se compromete a:

Reparar sin costo para el dueño, tanto en materiales como mano de obra, cualquier parte del producto que esté defectuosa, y cuyo número de serie aparece en el mismo. En Alaska, usted debe pagar por el envío del producto al servicio técnico, o pagar el viaje del técnico de reparaciones a su casa. Si el producto se instala en un vehículo motorizado, bote o instalación móvil similar, usted debe hacerse cargo de llevarlo al servicio técnico, de su propio peculio, o pagar el viaje del técnico de reparaciones hasta el lugar donde está el producto. Si no podemos reparar una parte defectuosa del producto después de una cantidad razonable de intentos, podemos reemplazar la parte o el producto, o podemos devolverle la totalidad del precio de compra del producto (sin incluir costos de instalación u otros costos) a nuestra total discreción.

Esta garantía es válida para el comprador original, así como para cualquier dueño subsecuente del producto, para productos adquiridos para uso doméstico normal de una sola familia.

Cualquier servicio en los términos de esta garantía limitada lo deberá proporcionar Fisher & Paykel o su Agente de Servicio Técnico Autorizado, durante el horario comercial normal.

¿Cuánto dura esta garantía limitada?

Nuestra responsabilidad en los términos de esta garantía limitada caduca a los DOS AÑOS posteriores a la fecha de compra del producto por el primer consumidor.

Nuestra responsabilidad en los términos de cualquier garantía implícita, incluyendo la garantía implícita de comerciabilidad (una garantía no escrita de que el producto es adecuado para uso normal) también caduca al AÑO (o período de duración más largo tal como sea requerido por la ley vigente) a partir de la fecha de compra del producto por el primer consumidor. Algunos estados no permiten limitaciones acerca de cuánto tiempo dura una garantía implícita, así que este límite sobre las garantías implícitas pudiera no aplicarse a usted.

Esta garantía no cubre:

- A Visitas del servicio técnico que no están relacionadas con defectos en el producto. Se le cobrará el costo del servicio técnico si no se encuentra que el problema sea un defecto del producto. Por ejemplo:
 1. Corregir una instalación defectuosa del producto.
 2. Enseñarle a utilizar el producto.
 3. Cambiar fusibles de la casa, resetear disyuntores de circuitos, corregir el cableado o plomería de la casa, o cambiar focos.
 4. Corregir fallas ocasionadas por el usuario.
 5. Cambiar la configuración del producto.
 6. Modificaciones no autorizadas del producto.
 7. Ruido o vibración considerados normales, p. ej., sonidos de desagüe, sonidos de regeneración y pitidos de aviso del usuario.
 8. Corrección de daños ocasionados por plagas, p. ej., ratas, cucarachas, etc.
- B Fallas ocasionadas por factores que no sean:
 1. Uso doméstico normal o
 2. Uso de acuerdo con la Guía del Usuario del producto.
- C Fallas del producto ocasionadas por accidente, negligencia, mal uso, fuego, inundaciones o por causas de fuerza mayor.
- D El costo de las reparaciones llevadas a cabo por técnicos no autorizados, o el costo de corregir tales reparaciones no autorizadas.
- E Gastos de viaje y otros gastos relacionados, cuando se instale el producto en una zona de acceso limitado o restringido (es decir, vuelos de aviones, tarifas de ferry, áreas geográficas aisladas).
- F Mantenimiento normal recomendado según se establece en la Guía del Usuario del producto.

Si tiene un problema de instalación, favor de ponerse en contacto con su proveedor o técnico. Usted es responsable de que existan las conexiones eléctricas, de escape y otras instalaciones de conexión adecuadas.

No nos hacemos responsables por daños consecuenciales o fortuitos (el costo de reparación o sustitución de cualquier otro daño a la propiedad en caso de que el producto esté defectuoso, o cualquier otro gasto en que usted haya incurrido en caso de que el producto esté defectuoso). Algunos estados no permiten la exclusión o limitación de daños fortuitos o consecuenciales, por lo que la limitación o exclusión arriba descrita pudiera no ser aplicable en su caso.

Cómo obtener servicio técnico

Por favor lea su Guía del Usuario. Si tuviera alguna pregunta acerca de cómo operar el producto, si necesita el nombre de su Técnico local de Servicio Técnico Autorizado por Fisher & Paykel, o siente que el producto está defectuoso y necesita algún servicio en los términos de esta garantía limitada, favor de ponerse en contacto con su concesionario, o llámenos sin costo al:

EE.UU.

LLAMADA SIN COSTO **1.888.9.FNP.USA (1.888.936.7872)**

o contáctenos a través de nuestro sitio en Internet: www.fisherpaykel.com

Canadá

LLAMADA SIN COSTO **1.888.9.FNP.USA (1.888.936.7872)**

o contáctenos a través de nuestro sitio en Internet: www.fisherpaykel.ca

Pudiéramos solicitarle el presentar una prueba razonable de la fecha de compra del producto, antes de proporcionarle el servicio que solicite, en los términos de esta garantía limitada.

Uso comercial

Si usted utiliza el producto en un entorno comercial (cualquier uso que no sea una vivienda para una sola familia), nos comprometemos a reparar o reemplazar, sin costo para usted en cuanto a partes solamente, cualquier parte defectuosa, cuyo número de serie aparece en el producto. Nuestra responsabilidad por estas reparaciones caduca a AL AÑO, posterior a la fecha de compra original.

A nuestra total discreción pudiéramos reemplazar la parte o el producto, o pudiéramos devolverle la totalidad del precio de compra del producto (sin incluir costos de instalación u otros costos). Cualquier servicio en los términos de esta garantía limitada lo deberán proporcionar Fisher & Paykel o su Agente de Servicio Técnico Autorizado durante el horario comercial normal.

Ninguna otra garantía

Esta garantía limitada constituye el acuerdo total y exclusivo entre usted y Fisher & Paykel en relación a cualquier defecto en el producto. Ninguno de nuestros empleados (o nuestros Agentes de Servicio Técnico Autorizados) están autorizados para anexas cláusulas o hacer modificaciones a esta garantía limitada.

Garante: Fisher & Paykel Appliances, Inc.

Si necesita más información en relación con esta garantía limitada, favor de llamarnos al número telefónico descrito más arriba, o escribanos a:

Fisher & Paykel Appliances, Inc
5900 Skylab Road
Huntington Beach
CA 92647

Esta garantía limitada le otorga derechos legales específicos, y usted puede contar también con otros derechos que varían de estado a estado.

Consignes de Sécurité Importantes	86
Instructions d'installation	89
Avant d'utiliser votre laveuse pour la première fois	95
Liste de vérification	95
L'utilisation de votre laveuse en un clin d'oeil	96
Commandes AquaSmart™	98
Touches à effleurement, écran d'affichage, durée restante	98
L'unique lavage signé AquaSmart™	99
Niveau d'eau entièrement automatique	100
Triage et chargement	100
Détergent	101
Javellisant	102
Choisir votre cycle de lavage	103
Modifier les options des cycles de lavage	104
Options des cycles de lavage	105
Détails des cycles de lavage	106
Options pour lessive volumineuse	109
Cycles Lifestyle (style de vie)	110
Menu des réglages	111
Verrou de couvercle	111
Entretien de votre laveuse AquaSmart™	112
Avant de faire appel au service	114
Si les alarmes sonores de votre laveuse AquaSmart™ retentissent	114
Résoudre les problèmes de fonctionnement	116
Résoudre les problèmes de lessive	118
Garantie limitée	119

Important!

CONSERVEZ CES INSTRUCTIONS

Les modèles illustrés dans ce guide de l'utilisateur peuvent ne pas être offerts dans tous les marchés et sont sujets à changement sans préavis. Pour obtenir la plus récente information sur les modèles et les spécifications offerts dans votre pays, veuillez visiter notre site Web à l'adresse www.fisherpaykel.com ou communiquer avec le détaillant Fisher & Paykel de votre région.

Bienvenue chez AquaSmart™

Merci d'avoir acheté une laveuse AquaSmart™ de Fisher & Paykel. Nous sommes très fiers de cette laveuse et nous sommes convaincus qu'elle vous offrira de longues années de loyaux services.

Chez Fisher & Paykel, nous nous efforçons de vous offrir des produits novateurs qui sont simples à utiliser, ergonomiques et sans danger pour l'environnement. Des milliers d'heures d'expérience en soins du linge et une expertise de 70 années de recherche sur les laveuses ont été incorporées à votre laveuse, cela afin que vous puissiez pleinement profiter d'un produit haute performance.

Votre laveuse AquaSmart™ offre un fonctionnement différent de celui des laveuses conventionnelles. La laveuse AquaSmart™ est une laveuse High Efficiency (haut rendement) issue d'une technologie novatrice qui utilise peu d'eau et qui prend bien soin de vos vêtements.

Le mode de brassage hautement efficace et révolutionnaire de votre laveuse AquaSmart™ signifie qu'il n'est plus nécessaire d'utiliser de grande quantité d'eau pour votre lessive. Cette action de lavage novatrice consiste à utiliser une petite quantité d'eau pour votre brassée afin d'assurer un lavage optimal. Veuillez noter que le réglage du niveau d'eau de cet appareil est entièrement automatique, c'est-à-dire que la laveuse détermine elle-même le niveau d'eau nécessaire. En fait, vous n'avez à sélectionner aucune option de niveau d'eau.

Il est important que vous preniez le temps de lire attentivement ces instructions avant d'utiliser votre laveuse. À l'instar de toutes les laveuses à haut rendement, les soins que vous apportez au triage de vos vêtements, au choix de vos cycles de lavage et aux détergents vous assureront des lessives de qualité supérieure.

Nous espérons que vous éprouverez autant de plaisir à utiliser votre nouvelle laveuse que nous en avons eu à la concevoir.

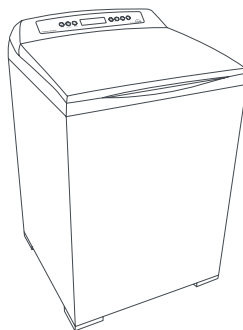

Important!

Il est important de conserver ce guide de l'utilisateur avec votre laveuse AquaSmart™ pour référence ultérieure. Si votre appareil est vendu ou cédé à un autre propriétaire, veuillez vous assurer de laisser le guide de l'utilisateur avec la laveuse. Ainsi, le nouveau propriétaire pourra consulter les renseignements et les mises en garde inclus dans le guide.

Lire toutes les instructions attentivement avant d'utiliser la laveuse.

De nombreuses laveuses sont situées à proximité d'une sècheuse ou d'un chauffe-eau au gaz.

▲ MISE EN GARDE!



Risque d'incendie

Pour votre propre sécurité, les consignes inscrites dans ce manuel doivent être suivies afin de minimiser les risques d'incendie, d'explosion, de dommages matériels ou de blessures pouvant entraîner la mort.

Ne pas ranger ni utiliser de l'essence ou d'autres liquides et vapeurs inflammables près de cet appareil ou de tout autre appareil.

L'installation et l'entretien doivent être effectués par un installateur, un technicien qualifié ou par un employé de votre fournisseur de gaz.

Que faire en présence d'odeur de gaz

- NE PASTENTER de mettre en marche un appareil.
- NE PAS toucher à un interrupteur électrique; ne pas utiliser le téléphone dans l'édifice.
- Faire évacuer les gens de la pièce, de l'édifice ou des environs.
- Appeler immédiatement votre fournisseur de gaz à partir d'un téléphone situé dans un immeuble voisin. Suivre les consignes de votre fournisseur de gaz.
- S'il vous est impossible de joindre votre fournisseur de gaz, appeler le service d'incendie.

Sécurité entourant le chauffe-eau

Dans certaines conditions, de l'hydrogène peut être produit dans un chauffe-eau qui n'est pas utilisé pendant plus de deux semaines.

L'HYDROGÈNE PEUT EXPLOSER DANS CERTAINES CONDITIONS.

Si l'eau chaude du réservoir n'a pas été utilisée pendant plus de deux semaines, prévenir les dommages et les blessures en ouvrant tous les robinets d'eau chaude de la maison et en les laissant couler plusieurs minutes avant d'utiliser un appareil électrique raccordé au système d'eau chaude. De cette façon, l'hydrogène sera évacué du système. Étant donné que ce gaz est inflammable, ne pas fumer et ne pas utiliser une flamme nue ni un appareil électrique pendant le processus.

⚠ MISE EN GARDE!



Risque de choc électrique

Suivre les consignes de sécurité inscrites dans ce guide de l'utilisateur. Le défaut de se conformer à ces instructions peut causer un choc électrique, un incendie ou des blessures, voire la mort.

Consignes de sécurité importantes

- Lire toutes les instructions attentivement avant d'utiliser la laveuse.
- Utiliser uniquement cette laveuse aux fins pour lesquelles elle a été conçue, comme le stipule le présent guide de l'utilisateur.
- Avant d'être utilisée, cette laveuse doit être installée correctement et placée selon les instructions d'installation.
- Cette laveuse doit être mise à la masse pour être conforme aux règlements en vigueur. Suivre les consignes inscrites dans les instructions d'installation.
- Ne pas installer ni ranger la laveuse dans un endroit où elle sera exposée à l'eau ou aux éléments.
- La brancher à un circuit d'alimentation conforme afin d'éviter une surcharge.
- Raccorder la laveuse à un système de plomberie et de vidange (drainage) adéquat comme le stipulent les instructions d'installation.
- Fermer les robinets lorsque la laveuse n'est pas utilisée afin de prévenir la rupture des tuyaux sous l'effet de la pression d'eau, et pour éviter toute fuite si un tuyau ou un robinet devait rompre.
- Ne pas réparer ni remplacer toute pièce de l'appareil, ni tenter d'effectuer l'entretien, sauf si cela est explicitement indiqué dans le guide de l'utilisateur ou dans un livret d'instructions à l'intention de l'utilisateur, que ces instructions sont bien comprises, et l'utilisateur possède les connaissances nécessaires pour effectuer le travail.
- Pour éviter d'endommager le cordon ou une partie du cordon et la fiche, tirer sur la fiche pour débrancher l'appareil.
- S'assurer que le cordon est positionné de façon à ce qu'il ne soit pas endommagé ni sujet à un stress quelconque.
- Conserver tous les produits de lavage (détergent, javellisant, assouplisseur, etc.) hors de la portée des enfants, de préférence dans une armoire verrouillable. Observer toutes les mises en garde inscrites sur l'étiquette des contenants afin d'éviter les blessures.
- Ne pas altérer les commandes.
- Garder les alentours et le dessous de la laveuse exempts de matériau combustible (fibre, papier, chiffons, produits chimiques, etc.)
- Tenir le plancher près de la laveuse propre et sec pour réduire les risques de chute.
- Ne rien insérer dans l'appareil si la cuve ou l'agitateur sont en mouvement.
- Avant le chargement, le déchargement ou l'ajout de vêtements, appuyer sur START/PAUSE, puis attendre que la laveuse se soit entièrement arrêtée avant d'ouvrir le couvercle.
- Une surveillance accrue est nécessaire lorsque l'appareil est utilisé en présence d'enfants. Ne pas permettre à un enfant de jouer dans la laveuse ou à proximité de celle-ci, ni près de tout autre appareil électroménager.

Consignes de Sécurité Importantes

- *Mettre au rebut les appareils électroménagers et les matériaux d'emballage/expédition conformément à la réglementation en vigueur. Avant de mettre au rebut une laveuse ou de la mettre de côté après sa durée utile, retirer le couvercle.*
- *Ne pas laisser le couvercle ouvert pendant un cycle de lavage. Dans ce cas, la laveuse ne fonctionne pas. Pour mettre en marche la laveuse, fermer le couvercle et appuyer sur START/PAUSE.*
- *Ne pas laver et ne pas assécher des vêtements qui ont été imbibés ou qui présentent des traces de substances explosives ou inflammables (cire, huile, peinture, essence, dégraisseurs, solvants de nettoyage à sec, kérosène, etc.) pour éviter un incendie ou une explosion. Ne pas ajouter ces substances à l'eau de lavage. Ne pas utiliser ces substances à proximité de votre laveuse ni de votre sècheuse pendant leur fonctionnement puisqu'ils peuvent dégager des vapeurs qui peuvent s'enflammer ou exploser.*
- *Le lavage peut compromettre les propriétés ignifuges des tissus. Afin d'éviter ces situations, l'étiquette du fabricant sur le soin des vêtements doit être observée minutieusement.*
- *Ne pas mélanger un javellisant avec de l'ammoniaque ou de l'acide comme le vinaigre et/ou le décapant pour la rouille. Ces mélanges peuvent produire des gaz toxiques qui sont mortels.*
- *Ne jamais monter sur le dessus ni sur le couvercle de la laveuse.*
- *Ne pas laver d'articles en fibre de verre dans votre laveuse. Les particules résiduelles s'accrochant aux vêtements lors de lavages subséquents pourraient causer une irritation cutanée.*
- *Pour réduire les risques de choc électrique, débrancher la laveuse de la prise d'alimentation électrique ou du panneau de distribution (en retirant le fusible ou en fermant le disjoncteur) avant d'en effectuer l'entretien ou le nettoyage.*
- *Remarque : le fait d'appuyer sur la touche POWER ne débranche PAS l'appareil de l'alimentation électrique, même si les lumières s'éteignent.*
- *Ne pas utiliser l'appareil s'il est endommagé, défectueux, partiellement démonté, ou si des pièces sont manquantes ou endommagées, incluant une fiche ou un cordon endommagés.*
- *Ne pas utiliser cet appareil si le couvercle est mal installé.*
- *Si une rallonge ou une prise électrique à fiches multiples est utilisée, s'assurer de l'installer à un endroit où elle ne risque pas d'être en contact avec l'eau ou l'humidité.*

CONSERVEZ CES INSTRUCTIONS

Avant de commencer – lisez attentivement toutes ces instructions.

⚠ MISE EN GARDE!



Risque de chocs électriques

Lisez et observez les **CONSIGNES DE SÉCURITÉ IMPORTANTES** contenues dans ce guide de l'utilisateur avant d'utiliser cet appareil (pages 86 – 88).

Le raccordement inadéquat du câble de mise à la masse de cet appareil peut accroître les risques de chocs électriques. Vérifiez auprès d'un électricien ou d'un technicien qualifié lorsque vous êtes incertain si l'appareil est correctement mis à la masse.

Ne modifiez pas la fiche fournie avec l'appareil – si elle ne peut pas être insérée dans la prise murale, faites installer une prise adéquate par un électricien qualifié.

Le défaut de se conformer à ces instructions peut causer un choc électrique, un incendie ou des blessures, voire la mort.

Important!

Observez la réglementation en vigueur.

Exigences de l'installation

Emplacement

Votre laveuse doit être installée sur un plancher ferme afin de minimiser les vibrations lors de l'essorage. Les planchers de béton conviennent à merveille; toutefois, les planchers de bois procurent un support efficace, à condition qu'ils répondent aux normes de la FHA.

Votre laveuse ne doit pas être installée sur un tapis ni dans un endroit exposé aux intempéries.

Plomberie

Température de l'eau

La température de votre eau froide ne doit pas excéder 95°F (35°C); celle de votre eau chaude ne doit pas excéder 149°F (65°C). Des températures plus élevées risqueraient d'endommager votre laveuse.

Robinet d'arrêt

Des robinets d'arrêt d'eau chaude et d'eau froide doivent être installés dans la salle de lavage.

Vidange (drainage)

L'eau peut être vidangée par une colonne montante ou par un évier ou une cuve de vidange. La colonne montante doit avoir un diamètre intérieur d'au moins 1 ½ po (38 mm) et être en circuit ouvert.

Système électrique

Cet appareil doit être alimenté par une tension de 110 V – 120 V, 60 Hz et raccordé à un circuit individuel mis à la terre et protégé par un disjoncteur de 15 ou 20 A ou par un fusible à fusion lente.

Alimentation en eau

- Cette laveuse doit être raccordée aux conduites d'eau froide et d'eau chaude du système d'alimentation; dans le cas contraire, elle ne pourra fonctionner correctement. Veuillez vous assurer que les conduites d'eau froide et d'eau chaude sont raccordées à la laveuse.
- Si vous disposez d'un chauffe-eau non contrôlé (chaudière à boîte de retour noyée ou chauffage à l'énergie solaire), vous devez faire installer un dispositif de régulation de la température afin que la température de l'eau chaude demeure toujours sécuritaire. Pour savoir quel dispositif de régulation de température correspond le mieux à votre installation, faites appel à un plombier ou une entreprise de plomberie de votre localité.
- Pression d'eau à l'entrée de 3 psi (20 kPa) à 150 psi (1 MPa) (si vous utilisez un bac de mise en charge, ce dernier doit être à au moins 39 po (2 m) au-dessus de la partie supérieure de votre laveuse).
- Le débit minimal du robinet d'arrivée de votre laveuse doit être supérieur à 1 ½ gal/min (6 L/min) (en présumant que vous disposez de tuyaux de ½ po (12,7 mm) de diamètre).
- Les robinets doivent être à au moins 45 po (1 150 mm) au-dessus de la partie supérieure de votre laveuse.

Vidange (drainage)

- Assurez-vous que la colonne montante ou l'évier/cuve de vidange ne sont pas obstrués par des fibres (peluches) ou d'autres objets afin d'assurer le bon fonctionnement de votre laveuse et ainsi éviter les déversements.
- Dans un immeuble de plus d'un étage, ou si la laveuse est installée à un étage supérieur, le plancher doit être pourvu d'un drain.
- Les conduites de drainage doivent être conformes à la réglementation locale.

Sécurité entourant votre laveuse

- Cet appareil n'a pas été conçu pour être utilisé par de jeunes enfants ni par des personnes handicapées sans surveillance.
- Les jeunes enfants doivent être supervisés afin de s'assurer qu'ils ne jouent pas avec l'appareil.

Important!

Si vous utilisez une rallonge ou une prise électrique à fiches multiples, assurez-vous de l'installer à un endroit où elle ne risque pas d'être en contact avec l'eau ou l'humidité.

Accessoires et pièces de rechange

Vous pouvez les obtenir auprès de votre détaillant ou revendeur Fisher & Paykel ou d'un centre de service autorisé.

Rallonge de tuyau d'évacuation
Cordon d'alimentation

N° de pièce 425627p

Si le cordon d'alimentation de votre laveuse est endommagé, il doit être remplacé par un centre de service autorisé Fisher & Paykel puisqu'il ne s'agit pas d'un cordon standard.

Déballage

Afin de garantir le rendement de votre nouvelle laveuse AquaSmart™, veuillez observer les instructions ci-dessous.

Déballage de l'unité

- 1 Retirez le carton extérieur.
- 2 Inclinez la laveuse vers l'arrière et dégagez chaque patte du support moulé.
- 3 Retirez le support moulé sous la laveuse en le tirant vers l'avant.

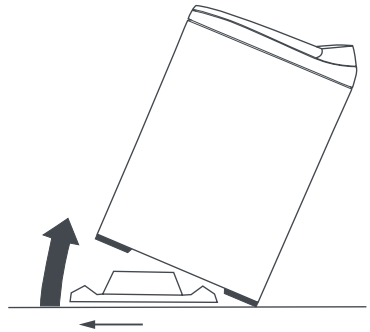

Fig.1 Inclinez la laveuse vers l'arrière pour retirer le support moulé

Attention!

Le fonctionnement de la laveuse lorsque le support moulé est en place peut endommager la laveuse.

- 4 Soulevez le couvercle et retirez la garniture protégeant la cuve.
- 5 Retirez les tuyaux et les accessoires.
- 6 Conservez le support moulé et la garniture de la cuve pour un usage subséquent.

Assurez-vous de retirer le support moulé avant d'utiliser la laveuse.

Installation

Les composants suivants sont inclus avec votre laveuse :

- 4 empiècements en caoutchouc s'insérant dans les pattes de mise à niveau (assemblés).
- 1 guide-tuyau.
- 2 tuyaux d'entrée.

Tuyau d'évacuation

- 1 Dégagez lentement le tuyau d'évacuation derrière la laveuse en tirant sur la partie exposée vers le bas, puis vers l'extérieur.
- 2 Pour insérer le tuyau d'évacuation dans la colonne montante ou l'évier/cuve de vidange, le guide-tuyau DOIT être installé sur le tuyau d'évacuation.

Pour éviter le siphonnement :

Le tuyau d'évacuation ne doit pas se prolonger au-delà de $\frac{3}{4}$ po (20 mm) de l'extrémité du guide-tuyau.

La colonne montante ou l'évier ou la cuve de vidange doit mesurer entre $33\frac{1}{2}$ po et 78 po (850 – 1 200 mm).

Le tuyau d'évacuation peut être coupé à la longueur désirée.

- 3 Placez le tuyau d'évacuation dans la colonne montante ou l'évier/cuve de vidange.

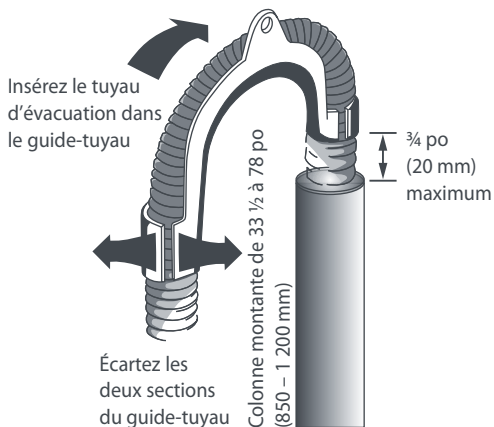

Fig.2 Installation du guide-tuyau

Important!

- Dans un immeuble de plus d'un étage, ou si la laveuse est installée à un étage supérieur, le plancher doit être pourvu d'un drain.
- Assurez-vous que la colonne montante ou l'évier/cuve de vidange ne sont pas obstrués par des fibres ou d'autres objets avant d'utiliser la laveuse.
- Pour une installation dans un sous-sol, n'utilisez pas une colonne montante de plus de 96 po (2 438 mm) de haut.

Tuyaux d'entrée

- 1 Installez la partie rectiligne des tuyaux (avec filtres) aux robinets (reportez-vous à la figure 3).
- 2 Installez les embouts coudés sur la laveuse (les orifices d'entrée derrière la laveuse sont marqués pour faciliter leur identification [H = chaude, C = froide]) (reportez-vous à la figure 4).



Fig.3 Extrémité du tuyau (robinet)

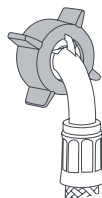

Fig.4 Extrémité du tuyau (laveuse)

Mise à niveau de votre laveuse

Il est **IMPORTANT** de mettre à niveau votre laveuse afin d'assurer un essorage efficace et la distribution adéquate du détergent et du javellisant.

- 1 Séparez les 4 empiècements en caoutchouc regroupés ensemble et insérez-les dans les pattes de mise à niveau de la laveuse.
- 2 Placez la laveuse à l'endroit désiré (nous vous recommandons de laisser un jeu de 1 po [25 mm] de chaque côté de la laveuse).
- 3 Réglez les pattes de façon à ce que la laveuse soit de niveau et bien équilibrée.

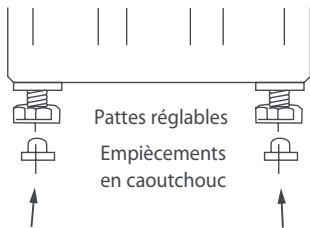

Fig.5 Mise à niveau de votre laveuse

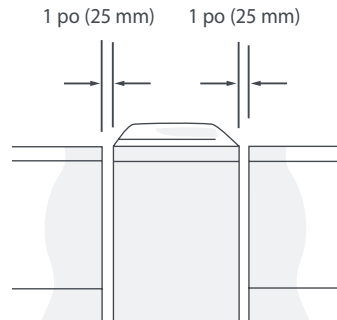

Fig.6 Dégagement minimal

- 4 Guidez-vous sur les murs de la pièce, ainsi qu'avec les plans de travail adjacents pour vous assurer que la laveuse soit droite. Réajustez les pieds si nécessaire.
- 5 Ouvrez le couvercle et vérifiez le tambour de la laveuse pour vous assurer qu'il est bien centré et légèrement vers l'avant (Voir Fig.7).

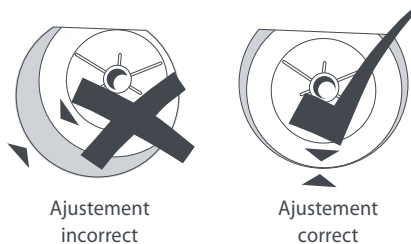

Fig.7

- 6 Ouvrez les robinets d'entrée d'eau et vérifiez tous les raccords pour déceler la présence de fuites. Assurez-vous que les tuyaux ne sont pas écrasés.
- 7 Déroulez le cordon d'alimentation et raccordez-le à la prise murale.
- 8 Vérifiez qu'il n'y ait pas de fuite et que le bruit, la vibration et les températures de l'eau soient correctes. Vérifiez également que l'essorage fonctionne correctement. Vérifiez que le couvercle se bloque pendant l'essorage.

Installation dans une alcôve ou dans un placard

Pour assurer une ventilation adéquate de la laveuse, les dégagements minimaux entre la laveuse et les murs adjacents ou d'autres surfaces sont les suivants :

Au moins 1 po (25 mm) de chaque côté et à l'avant

Au moins 3 po (75 mm) à l'arrière

On doit également tenir compte des exigences requises pour l'installation et l'entretien.

Le dégagement vertical minimal requis entre le plancher et des tablettes, des armoires ou le plafond est de 59 po (1 500 mm).

Les portes de placard doivent être des portes-persiennes, ou des portes pourvues d'ouvertures pour l'aération, et comportées une ouverture d'une superficie d'au moins 60 po² pour la laveuse seulement; si la laveuse et la sècheuse sont placées dans le même placard, la superficie de l'ouverture doit faire au moins 120 po² répartie uniformément.

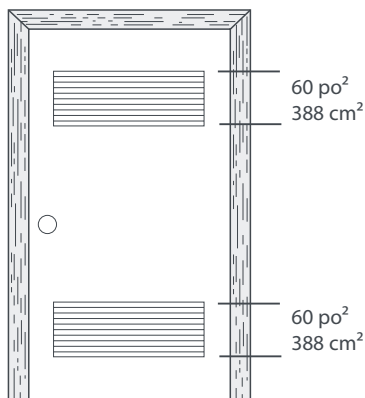

Fig. 8 Porte-persienne pour laveuse et sècheuse

Attention!

N'installez pas cet appareil dans un placard pourvu d'une porte pleine.

Installation dans une maison mobile

L'installation doit être conforme à la norme ANSI A119.1 portant sur les maisons mobiles et à la NATIONAL MOBILE HOME CONSTRUCTION & SAFETY STANDARDS ACT OF 1974 (PL93-383).

Instructions de mise à la masse

Cet appareil doit être mis à la masse. Dans le cas d'un bris ou d'une défektivité, la mise à la masse réduit les risques de chocs électriques en procurant un parcours de moindre résistance au courant électrique. Cet appareil est équipé d'un cordon comportant un fil et une broche de mise à la masse. La fiche doit être branchée à une prise appropriée correctement raccordée et mise à la masse conformément à la réglementation locale.

Spécifications sujettes à changement sans préavis.

L'installation adéquate de votre laveuse *AquaSmart™* par un technicien d'entretien autorisé est tout à votre avantage.

Avant de débiter, nous vous recommandons de passer en revue la liste de vérification suivante :

- 1 Le support moulé a-t-il été retiré?
- 2 Le tuyau d'eau chaude a-t-il été raccordé à la sortie d'eau chaude (H) de la laveuse?
Le tuyau d'eau froide a-t-il été raccordé à la sortie d'eau froide (C) de la laveuse?
- 3 Le tuyau d'évacuation a-t-il été inséré dans le guide-tuyau en U (sans excéder le guide de plus de $\frac{3}{4}$ po), puis dans la colonne montante?
- 4 Les empilements en caoutchouc ont-ils été insérés dans les pattes de mise à niveau de la laveuse, et la laveuse a-t-elle été mise à niveau? Utilisez la bulle de l'indicateur de niveau pour vérifier la mise à niveau de votre laveuse (reportez-vous à la figure 93). Reportez-vous aux instructions d'installation des pages 89 à 94.

Vous utilisez votre laveuse pour la première fois

La première fois que vous mettez votre laveuse en marche, elle passe automatiquement en mode de configuration initiale. Cela permet de s'assurer que votre laveuse *AquaSmart™* est réglée pour répondre à vos besoins. En mode de configuration, vous devez indiquer la langue que vous souhaitez utiliser pour votre laveuse *AquaSmart™*.

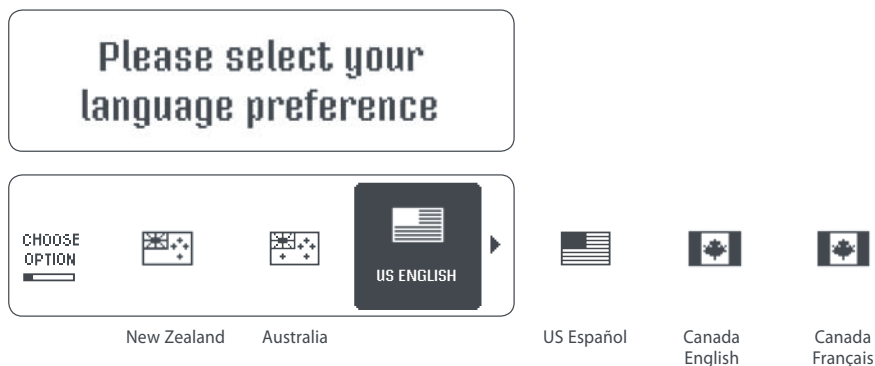

Au moyen des touches SCROLL (défilement), faites défiler l'écran jusqu'à la langue que vous souhaitez utiliser. Lorsque l'icône de langue est en surbrillance, appuyez sur la touche SELECT (sélectionner) pour confirmer votre choix. L'affichage de votre laveuse utilise désormais la langue choisie et l'écran de configuration initiale s'affiche de nouveau. Si vous souhaitez modifier votre langue, vous pouvez le faire en tout temps en sélectionnant l'option LANGUAGE (langue) dans le menu SETTINGS MENU (menu des réglages) (veuillez vous reporter à la page 111).

⚠ MISE EN GARDE!



Risque de choc électrique

Suivre les consignes de sécurité inscrites dans ce guide de l'utilisateur. Le défaut de se conformer à ces instructions peut causer un choc électrique, un incendie ou des blessures, voire la mort.

Instructions d'utilisation

- Il est important de trier vos vêtements, particulièrement en fonction des couleurs, et de séparer les draps pour les laver en utilisant le cycle DRAPS. Les jeans doivent également être lavés séparément en sélectionnant le cycle JEANS (reportez-vous à la page 100 pour obtenir davantage de renseignements sur le triage et le chargement des vêtements).
- Attachez les soutiens-gorge, fermez les fermetures à glissière et vérifiez le contenu des poches de vos vêtements.
- Placez uniformément vos vêtements dans la cuve.

Détergent

- Votre laveuse *AquaSmart™* a été conçue pour utiliser un détergent High Efficiency (HE). Par exemple, Tide® HE liquide ou en poudre, Wisk® HE liquide ou en poudre.
- Votre laveuse *AquaSmart™* est pourvue d'un distributeur à détergent situé à l'avant de l'appareil, à gauche.
- Pour connaître la quantité de détergent nécessaire, observez les instructions du fabricant inscrites sur le contenant.
- Versez le détergent dans le distributeur de détergent.
- Pour obtenir davantage de renseignements sur les détergents et les javellisants, veuillez vous reporter aux pages 101 et 102.

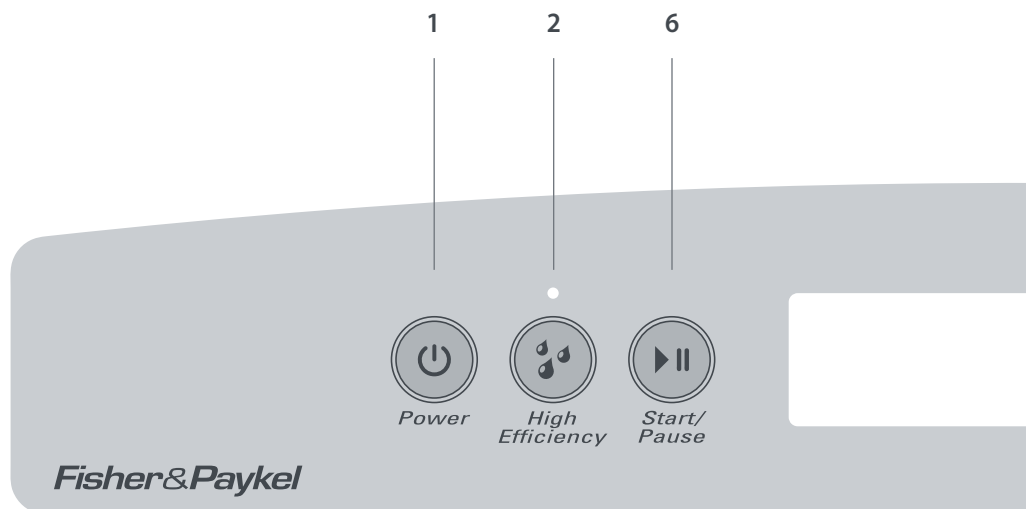
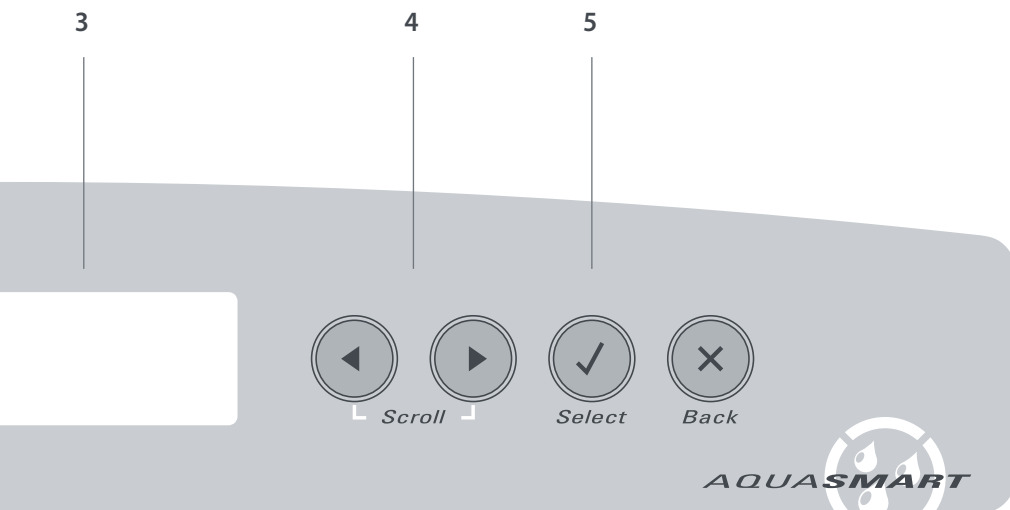

Fig.9 Panneau de commande AquaSmart™

Touches à effleurement et écran ACL

Ces touches fonctionnent d'un simple toucher.

- 1 Appuyez sur la touche POWER pour mettre en marche votre laveuse *AquaSmart™*.
- 2 HIGH EFFICIENCY – ce témoin indique que le mode High Efficiency est recommandé; les touches vous permettent d'alterner entre les modes High Efficiency et Conventional (reportez-vous à la page 99).
- 3 L'écran au centre du panneau affiche les options disponibles pour les cycles de lavage (reportez-vous aux pages 103 à 105).
- 4 Utilisez les touches SCROLL pour sélectionner le cycle de lavage convenant le plus à votre brassée (reportez-vous à la page 103).
- 5 Utilisez la touche SELECT/TICK (sélectionner) pour confirmer votre sélection (pour obtenir davantage de renseignements sur la modification des options de lavage, reportez-vous à la page 104).
- 6 Appuyez sur la touche START (marche) – votre laveuse *AquaSmart™* commence à se remplir et sélectionne automatiquement le niveau d'eau et le mode de brassage en fonction de votre brassée. Pour interrompre le fonctionnement de votre laveuse *AquaSmart™* en tout temps, il suffit d'appuyer sur la touche START/PAUSE.



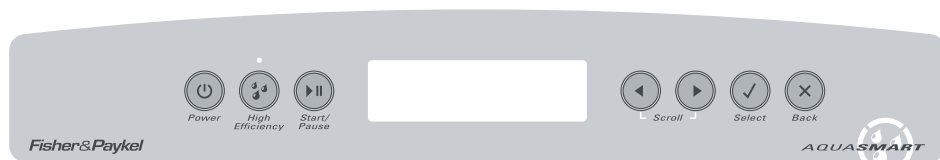

Touches à effleurement

Ces touches à effleurement au fini souple ne requièrent qu'une légère pression pour s'activer. Pour faire défiler les fonctions à l'écran, vous devez relâcher la touche, puis l'enfoncer de nouveau. Lorsque vous vous serez familiarisés avec le fonctionnement des touches à effleurement, vous constaterez qu'elles offrent un fonctionnement plus que convivial.



Mode High Efficiency

Cette touche permet d'activer ou de désactiver le mode HIGH EFFICIENCY. Le témoin est allumé lorsque le mode High Efficiency est sélectionné (veuillez vous reporter au mode High Efficiency à la page 99). Pour sélectionner le mode CONVENTIONAL, il suffit d'appuyer sur la touche High Efficiency pour éteindre le témoin.

Le symbole  (High Efficiency) s'affiche à l'écran lorsque ce mode est activé.



Touches Scroll (défilement)

Les touches SCROLL vous permettent de faire défiler les options de lavage à l'écran.



Touche Select (sélectionner)

Utilisez la touche SELECT pour confirmer la sélection de votre option et la touche BACK (retour) pour annuler.

Écran d'affichage

L'écran d'affichage vous permet de voir les cycles de lavage disponibles et de modifier les options. Il vous informe sur le fonctionnement de votre laveuse AquaSmart™ et vous indique la durée restante de votre lavage, question vous soyez toujours informé sur le déroulement de votre lessive. L'écran affiche également des messages sur le fonctionnement général de votre laveuse.



Durée restante

Votre laveuse AquaSmart™ affiche le nombre de minutes restantes du cycle de lavage afin pour que vous sachiez quand se termine votre lavage. Après le remplissage et le processus de détection du contenu, votre laveuse AquaSmart™ affiche la durée restante du cycle de lavage en cours. Une barre indiquant la progression du cycle est également affichée tout au long du cycle. Veuillez noter que le débit d'eau de votre système d'alimentation en eau potable influence la durée des cycles.

La laveuse AquaSmart™ propose deux modes de lavage, soit **High Efficiency** et **Conventional**. Les deux modes débutent de la même façon, soit par un cycle d'activation du détergent (Detergent Activating Wash).

Cycle d'activation du détergent

La laveuse AquaSmart™ remplit la cuve à la température choisie en réglant le niveau pour que les vêtements soient seulement saturés d'eau. Cette petite quantité d'eau savonneuse s'écoule d'abord par un orifice spécialement conçu, puis s'écoule en chute sur les vêtements. Cette étape dissout et active le détergent.

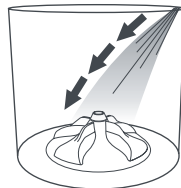

Fig.10 Cycle d'activation du détergent

Mode High Efficiency

En mode High Efficiency, la laveuse AquaSmart™ se remplit d'une quantité d'eau juste assez suffisante pour soulever les vêtements reposant sur l'agitateur à profil surbaissé, de sorte que lorsque le mouvement de l'agitateur débute, les vêtements se frottent légèrement entre eux. Ce type de lavage fait usage d'une quantité d'eau similaire à celle utilisée par les laveuses à chargement frontal; par conséquent, en plus d'économiser l'eau, la forte concentration de détergent fait en sorte que vous obtenez un lavage optimal.

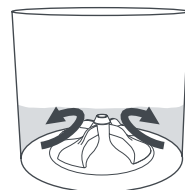

Fig.11 Lavage en mode High Efficiency

Mode Conventional

Le mode Conventional, à l'instar des laveuses à chargement par le dessus, immerge les vêtements dans l'eau. Après le cycle d'activation du détergent (Detergent Activating Wash), la laveuse AquaSmart™ se remplit d'une eau plus froide jusqu'à ce que les vêtements soient submergés avant de lancer l'agitateur. Nous vous recommandons d'utiliser ce mode lorsque l'effet de dilution dans l'eau peut résoudre des problèmes de lavage courants. Par exemple, lorsque le lavage de vêtements colorés ou de serviettes de plage pleines de sable peut être un problème. Le cycle DRAPS s'effectue en mode Conventional.

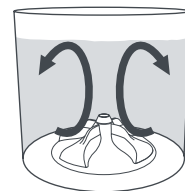

Fig.12 Lavage en mode Conventional

Certains cycles peuvent être utilisés dans les deux modes, tandis que d'autres ne fonctionnent que dans un mode.

	High Efficiency	Conventional
Normal	✓	-
Draps	-	✓
Blancs	✓	✓
Coul.	-	✓
Lavage intens.	✓	✓
Délic.	✓	✓
Vêt. frais.	-	✓
Volum.	-	✓

Ces deux modes de lavage font en sorte que votre laveuse AquaSmart™ vous offre le meilleur des deux mondes pour un lavage parfait chaque fois.

Vous remarquerez que votre laveuse *AquaSmart™* offre un fonctionnement différent de celui de votre ancien appareil.

Votre laveuse *AquaSmart™*, à l'instar de toutes les laveuses à haut rendement (High Efficiency), propose une fonction de niveau d'eau entièrement automatique. Cela signifie que la laveuse décide du niveau d'eau nécessaire à la lessive, tout comme une laveuse à chargement frontal. Cela permet d'offrir un lavage de qualité supérieure et une économie d'eau importante.

Si vous souhaitez utiliser plus d'eau, il suffit de sélectionner le mode Conventional (reportez-vous au mode Conventional à la page 99).

Triage et chargement

Vous vous êtes procuré une laveuse à haut rendement (High Efficiency), ce qui signifie que votre laveuse *AquaSmart™*, à l'instar des laveuses à chargement frontal, utilise moins d'eau et moins d'énergie qu'une laveuse à chargement par le dessus conventionnelle. Il est important de trier vos brassées de lessive pour assurer le lavage optimal de vos vêtements.



DRAPS – Séparez les draps des douillettes, et utilisez le cycle DRAPS conçu spécialement pour ces articles. Assurez-vous que les douillettes sont boutonnées ou que la fermeture à glissière est fermée. Pour laver efficacement les draps, disposez ces articles sur le pourtour de la cuve plutôt que de les mettre directement sur l'agitateur.



COULEURS – Le lavage des vêtements de couleur peut être problématique avec une laveuse High Efficiency; ainsi, il est préférable de séparer les vêtements très colorés, particulièrement lorsqu'ils sont neufs, et de sélectionner le cycle COULEURS. La décoloration ou le transfert des couleurs survient lorsque les vêtements sont laissés trop longtemps dans la laveuse après la fin du cycle. Veillez à ne pas laisser vos vêtements dans la laveuse lorsque le cycle de lavage est terminé.



VÊTEMENTS VOLUMINEUX – Les douillettes, les sacs de couchage, les manteaux de ski, les couvertures et les oreillers sont des articles qui ont tendance à se déplacer de façon étrange dans la laveuse. Les articles plus légers ont tendance à flotter tandis que les plus grandes couvertures peuvent devenir très lourdes et rendre l'essorage difficile. Votre laveuse *AquaSmart™* propose des cycles spécifiques pour les vêtements volumineux (LAV. VOL.).



VÊTEMENTS FROISSABLES – Lorsque vous êtes préoccupés par les plis et le froissage, nous vous recommandons d'utiliser le cycle VÊT. FROIS. Vous pouvez également sélectionner l'un des cycles du mode Conventional. L'eau supplémentaire utilisée par ces cycles permet de réduire le froissage des vêtements. La réduction de la vitesse d'essorage peut également permettre de réduire le froissage (reportez-vous à la page 105).



JEANS – Ces vêtements lourds endommagent à l'occasion d'autres articles pendant le lavage et requièrent une action de lavage spécifique. Nous pensons qu'il est préférable de les laver seuls. C'est la raison pour laquelle le menu Lifestyle propose le cycle JEANS. Sélectionnez LIFESTYLE, SOIN SPÉCIAL, JEANS.



SALETÉ – Les vêtements très souillés, sableux ou pelucheux doivent être nettoyés seuls afin de prévenir le transfert des résidus entre les vêtements. Parmi ces types de vêtements, on compte les serviettes de bain neuves qui produisent énormément de peluches et les vêtements de plage souillés de sable. Dans ce cas, nous vous recommandons d'utiliser le mode Conventional.



VÊTEMENTS DÉLICAT – Pour protéger les vêtements délicats, nous vous recommandons d'utiliser les cycles LAVAGE DÉLIC. ou LAV. MAIN. Pour le cycle LAV. MAIN, sélectionnez LIFESTYLE, SOIN SPÉCIAL, LAV. MAIN.

Le choix du bon détergent

Votre laveuse *AquaSmart™* est une laveuse High Efficiency et nécessite un **détergent produisant peu de mousse** afin de prévenir la production excessive de mousse. Il s'agit du même type de détergent utilisé pour les laveuses à chargement frontal et dont l'étiquette mentionne High Efficiency (HE).

Pour obtenir de meilleurs résultats, nous vous recommandons d'utiliser un détergent liquide. Si vous souhaitez utiliser un détergent en poudre, dissolvez-le d'abord dans l'eau avant de le verser dans le distributeur.

Les détergents produisant peu de mousse sont offerts sous forme liquide et en poudre. Parmi ces produits, on compte :

- Tide® HE (liquide ou en poudre)
- Wisk® HE (liquide ou en poudre)

Pour le lavage du lainage, utilisez un détergent doux pour lainage; toutefois, ne versez que la quantité nécessaire puisque ces détergents produisent beaucoup de mousse. N'utilisez pas un savon en pailettes ni un savon en poudre.

La quantité de détergent

Consultez les instructions au dos du contenant pour connaître la quantité de détergent nécessaire. La quantité adéquate de détergent varie selon le degré de saleté des vêtements et la taille de votre brassée. Les jeans et les vêtements de travail peuvent nécessiter plus de détergent, tandis que les serviettes en nécessiteront moins.

En règle générale :

- Utilisez un godet comble pour une bonne brassée et diminuez ou augmentez la quantité de détergent au besoin.
- Pour les petites brassées (4 ou 5 t-shirts par exemple), remplissez le godet au quart (¼).

Si la laveuse produit trop de mousse, réduisez la quantité de détergent utilisée.

Si vos vêtements ne sont pas suffisamment propres, utilisez un peu plus de détergent.

À quel endroit dois-je mettre mon détergent?

Versez le détergent dans le distributeur de détergent situé à gauche sur la laveuse. Nous vous recommandons de mesurer votre détergent avant de le mettre dans le distributeur. Si vous utilisez un détergent en poudre, nous vous recommandons de le dissoudre dans l'eau avant de le verser dans le distributeur.

Vous remarquerez que la majeure partie du détergent se déverse dans l'appareil. En fait, il demeure dans un endroit, séparé des vêtements, jusqu'à ce que le remplissage débute. Pendant le remplissage de la laveuse, le contenu du distributeur est déversé dans la cuve. Le détergent se mélange ainsi à l'eau, et des nervures de conception spéciale au bas du distributeur permettent de dissoudre rapidement le détergent afin d'assurer un lavage optimal.

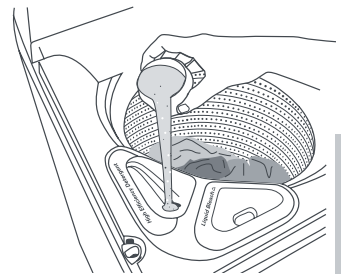

Fig.13 Ajout de détergent dans le distributeur de détergent (High Efficiency Detergent)

Lors d'un lavage à l'eau très froide ou lors d'un cycle rapide (p. ex. : DÉLICAT), dissolvez le détergent dans l'eau **tiède** avant de le verser afin d'assurer un lavage optimal.

Choisir le bon cycle

Il est recommandé de vérifier l'étiquette des vêtements afin de s'assurer que ces derniers sont compatibles avec les javellisants.

Si vous souhaitez utiliser un javellisant, veuillez sélectionner l'option JAVEL. Le javellisant est dissous et déversé automatiquement au bon moment pendant le cycle de lavage. Cela permet d'assurer l'efficacité du javellisant et un lavage optimal des vêtements. Si l'option JAVEL. n'est pas sélectionnée, aucun javellisant n'est déversé pendant le cycle de lavage; il est simplement vidangé.

- 1 Sélectionnez le cycle de lavage et appuyez sur SELECT.
- 2 Faites défiler les options de lavage jusqu'à ce que JAVEL. soit en surbrillance. Appuyez sur la touche SELECT.
- 3 Faites défiler l'écran jusqu'à ce que Bleach ON (distributeur de javellisant activé) soit en surbrillance, puis appuyez sur la touche SELECT pour confirmer votre choix.

Lors du lavage de vêtements blancs, sélectionnez le cycle BLANCS pour optimiser l'efficacité du javellisant. Lors du lavage de vêtements de couleur, utilisez un javellisant sans danger pour les couleurs et sélectionnez le cycle COULEURS.

Remarque : pour optimiser le lavage de vos vêtements, les cycles LAV. VOL. et LIFESTYLE n'offrent pas l'option JAVEL.

Quelle quantité de javellisant dois-je utiliser et à quel endroit dois-je le verser?

Javellisant liquide

Votre laveuse AquaSmart™ requiert moins de javellisant qu'une laveuse conventionnelle à chargement par le dessus, soit moins de 70 mm (1/4 tasse). Versez le javellisant dans un contenant de mesure, puis versez le contenu dans le distributeur de javellisant en vous assurant qu'il ne dépasse pas le repère MAX du distributeur. Ajustez la quantité de javellisant en fonction de la grosseur de votre brassée; par ex. : pour les petites brassées, utilisez moins de détergent.



Fig.14 Ajout de javellisant dans le distributeur de javellisant (Liquid Bleach)

IMPORTANT :

- Ne remplissez pas le distributeur au-delà du repère MAX.
- Ne versez pas de javellisant au chlore non dilué directement sur les vêtements
- Utilisez uniquement du javellisant au chlore dans ce compartiment du distributeur.
- Pour éviter les éclaboussures et les déversements, nous vous recommandons d'utiliser un godet avec une cuillère.

Le non respect de ces instructions peut endommager les vêtements.

Assouplisseur

Nous vous recommandons de déposer un adoucisieur en feuilles dans votre sècheuse afin d'adoucir votre brassée. Cette laveuse ne dispose d'aucun distributeur d'assouplisseur.

- Lorsque vous mettez en marche votre laveuse AquaSmart™, les cycles de lavage principaux s'affichent à l'écran.



- Pour afficher les 10 cycles de lavage, les cycles Lifestyle (style de vie) et les options du menu, utilisez les touches en forme de flèche pour faire défiler l'écran vers la droite.

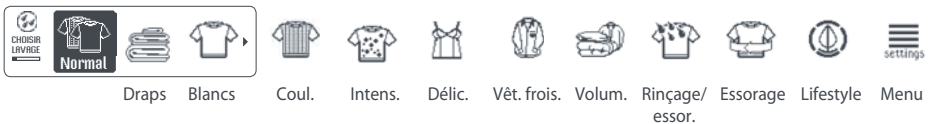

- Pour connaître les détails des cycles de lavage, reportez-vous à la page 106 – 109.

Pour sélectionner un cycle de lavage

- Pour sélectionner un cycle de lavage, faites défiler l'écran jusqu'à ce que votre choix soit en surbrillance, puis appuyez sur la touche SELECT. Cela confirme votre sélection.



- Les options des cycles de lavage s'affichent afin que vous puissiez choisir le cycle.

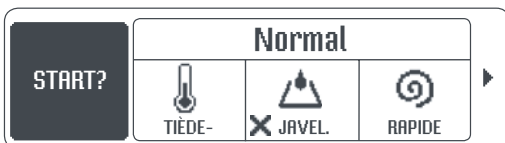

104 Modifier les options des cycles de lavage

- 1 Sélectionnez l'option de lavage à modifier, mettez-la en surbrillance en appuyant sur la touche SELECT.

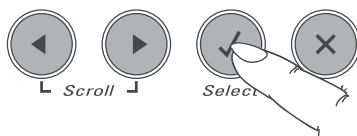

- 2 Faites défiler l'écran jusqu'au réglage souhaité et appuyez sur SELECT. Cela met votre choix en surbrillance.

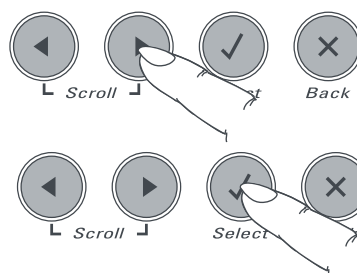

- 3 Vous pouvez ensuite sauvegarder cette option modifiée pour l'utiliser ultérieurement ou l'utiliser cette fois seulement. Si vous l'enregistrez (Enregistrer pour lavages subséquents), la laveuse sauvegarde l'option modifiée pour ce cycle seulement. (Veuillez noter que cette option n'est pas disponible en mode Démarrage différé, Étendre ni Trempage).
- 4 Appuyez sur SELECT.
- 5 L'écran principal des options de menu de lavage s'affiche.
- 6 Appuyez sur la touche START/PAUSE ou SELECT pour lancer le lavage.

Remarque : Si vous souhaitez modifier vos options de lavage pendant le fonctionnement de votre laveuse AquaSmart™, veuillez appuyer sur START/PAUSE, puis changer les options.

Vidange automatique

- Une laveuse remplie d'eau laissée sans surveillance peut constituer des risques de noyade pour de jeunes enfants. Afin de minimiser ces risques, votre laveuse AquaSmart™ a été préprogrammée pour détecter ce type de danger, et vidange l'eau à un niveau sécuritaire.
- Si vous interrompez le fonctionnement de votre laveuse AquaSmart™ à tout moment pendant un cycle de lavage alors que la cuve est remplie d'eau, la laveuse active la fonction VIDANGE AUTOM. au bout de 3 minutes. Cette fonction vidange l'eau de la cuve jusqu'à un niveau sécuritaire, éliminant ainsi les risques de noyade.
- Un avertissement s'affiche pour vous aviser de l'imminence de la VIDANGE AUTOMATIQUE.

Options des cycles de lavage

Pour modifier les options de lavage expliquées ci-dessous, veuillez vous reporter à la page 104 pour obtenir les instructions.



Température

La laveuse *AquaSmart™* propose six réglages de température (première phase d'un système de lavage en deux phases).

Froide	Froide+	Tiède/Froide	Tiède	Tiède/Ch.	Chaude
Eau provenant du robinet d'entrée	68 °F (20 °C)	91 °F (33 °C)	102 °F (39 °C)	115 °F (46 °C)	140 °F (60 °C)

Froide+ (eau froide contrôlée)

L'option Froide+ permet de conserver votre eau froide à une température optimale de 68 °F (20 °C) pour un lavage efficace dans l'eau froide.



Javellisant

Si vous souhaitez utiliser un javellisant, veuillez sélectionner JAVEL. afin d'assurer la distribution automatique du javellisant.



Vitesse d'essorage

Votre laveuse *AquaSmart™* propose trois vitesses d'essorage : rapide (1 000 tr/min), moyenne (700 tr/min) et lente (300 tr/min), en plus de l'option Aucun essor.



Démarrage différé

Cette option permet de différer la mise en marche de la laveuse de 15 minutes à 18 heures. Nous nous suggérons de ne pas utiliser la fonction Démarrage différé pour les vêtements mauvais teints.



Étendre

La fonction Étendre vous informe lorsque vient le temps de retirer les vêtements à étendre avant l'essorage final. Appuyez sur START pour poursuivre le cycle.



Trempage

L'option Trempage autorise une période de trempage de 2 heures à mi-chemin pendant le cycle de lavage. Pour annuler la fonction Trempage en tout temps, appuyez sur la touche BACK.

Détails des cycles de lavage



Normal

Normal – mode haut rendement

Pour la lessive de tous les jours - serviette, t-shirt, culotte et chemise en coton par exemple.

Normal – mode haut rendement désactivé

Non disponible.

	Mode haut rendement activé (mode par défaut)	Mode haut rendement désactivé
Durée de lavage	12 – 15 min	nd
Action de lavage	Normal haut rendement	
Température	Tiède	
Séquence de rinçage	Rinçage Aqua (douche)	
Essorage	Rapide (1 000 tr/min)	



Draps

Draps – Mode haut rendement

Non disponible.

Draps – Mode haut rendement désactivé

Cycle recommandé pour les draps, les nappes et les douillettes.

	Mode haut rendement activé	Mode haut rendement désactivé (mode par défaut)
Durée de lavage	nd	15 min
Action de lavage		Draps en mode Conventional
Température		Tiède
Séquence de rinçage		Rinçage vapor./en prof.
Essorage		Rapide (1 000 tr/min)



Blancs

Blancs – mode haut rendement

Cycle pour le lavage des vêtements blancs.

Blancs – mode haut rendement désactivé

Recommandé pour le lavage des vêtements blancs. L'eau supplémentaire utilisée dans ce mode préserve le blanc des vêtements pendant longtemps.

	Mode haut rendement activé	Mode haut rendement désactivé (mode par défaut)
Durée de lavage	12 – 15 min	12 – 15 min
Action de lavage	Normal haut rendement	Normal Conventionnel
Température	Tiède/Ch.	Tiède/Ch.
Séquence de rinçage	Rincage Aqua (douche)	Rinçage vapor./en prof.
Essorage	Rapide (1 000 tr/min)	Rapide (1 000 tr/min)

Détails des cycles de lavage



Coul.

Couleurs – mode haut rendement

Non disponible.

Couleurs – mode haut rendement désactivé

Cycle recommandé pour le lavage des vêtements de couleur qui peuvent se décolorer.

	Mode haut rendement activé	Mode haut rendement désactivé (mode par défaut)
Durée de lavage	nd	12 – 15 min
Action de lavage		Normal Conventionnel
Température		Froide
Séquence de rinçage		Rinçage vapor./en prof.
Essorage		Rapide (1 000 tr/min)



Lavage intens.

Lavage intens. – Mode haut rendement

Cycle recommandé pour les vêtements robustes très souillés (serviettes, vêtements de sport, vêtements des enfants).

Lavage intens. – Mode haut rendement désactivé

Pour les vêtements robustes très souillés si vous désirez utiliser plus d'eau.

	Mode haut rendement activé (mode par défaut)	Mode haut rendement désactivé
Durée de lavage	15 min	15 min
Action de lavage	Lavage intens. mode Haut rendement	Lavage intens. mode Conventionnel
Température	Tiède	Tiède
Séquence de rinçage	Rinçage Aqua (douche)	Rinçage vapor./en prof.
Essorage	Rapide (1 000 tr/min)	Rapide (1 000 tr/min)



Délic.

Délic. – mode haut rendement



Pour les vêtements délicats et fragiles peu souillés.

Délic. – mode haut rendement désact.

Lorsque vous souhaitez laver vos vêtements délicats en utilisant plus d'eau.





	Mode haut rendement activé	Mode haut rendement désactivé (mode par défaut)
Durée de lavage	6 min	6 min
Action de lavage	Délic. haut rendement	Délic. Conventional
Température	Tiède/Froide	Tiède/Froide
Séquence de rinçage	Rinçage Aqua (douche)	Rinçage vapor./en prof.
Essorage	Lente (300 tr/min)	Lente (300 tr/min)

Détails des cycles de lavage

 Vêt. frois.	Vêt. frois. – mode haut rendement Non disponible.	
	Vêt. frois. – mode haut rendement désactivé Cycle recommandé pour minimiser le repassage.	
	Mode haut rendement activé	Mode haut rendement désactivé (mode par défaut)
Durée de lavage	nd	12 min
Action de lavage		Normal Conventionnel
Température		Tiède/Froide
Séquence de rinçage		Rinçage vapor./en prof.
Essorage		Lente (300 tr/min)
 Volum.	Volum. – mode haut rendement Non disponible.	
	Volum. – mode haut rendement Cycle recommandé pour le lavage des articles volumineux.	
	Mode haut rendement activé	Mode haut rendement désactivé (mode par défaut)
Durée de lavage	nd	6 min + trempage
Action de lavage		Volum. Conventionnel
Température		Tiède
Séquence de rinçage		Double/en profondeur
Essorage		Lente (300 tr/min)

Lorsque vous aurez sélectionné le cycle pour vêtements volumineux (CYCLEVOLUM.), on vous demandera d'entrer des détails sur les vêtements volumineux que vous souhaitez laver (reportez-vous à la page 109). Cela permettra à votre laveuse *AquaSmart*™ de sélectionner l'action de lavage convenant le mieux à votre brassée.

Options pour lessive volumineuse

	Douillette
	Couverture
	Housse
	Veste
	Saccou (sac de couchage)

	Plume
	Synth.

Veillez noter : nous vous recommandons de ne pas laver des douillettes en lainage ni tout autre article dont l'étiquette stipule « Nettoyage à sec seulement » dans votre laveuse *AquaSmart™*.



Rinçage/essor.

Rinçage et essorage – Mode haut rendement

Ce cycle permet de choisir un rinçage et un essorage qui économise l'eau.

Rinçage et essorage – Mode haut rendement désactivé

Ce cycle permet de sélectionner un rinçage et un essorage seulement en utilisant plus d'eau au rinçage lorsque cela est nécessaire.

	Mode haut rendement activé	Mode haut rendement désactivé (mode par défaut)
Durée de lavage	Aucune	Aucune
Action de lavage	Aucune	Aucune
Température	Aucune	Aucune
Séquence de rinçage	Rinçage Aqua (douche)	Rinçage vapor./en prof.
Essorage	Rapide (1 000 tr/min)	Rapide (1 000 tr/min)



Essor. seul.

Essorage seulement

Ce cycle permet de sélectionner un essorage. Il permet également de régler la vitesse d'essorage en fonction de vos besoins.

Durée de lavage	Aucune
Action de lavage	Aucune
Température	Aucune
Séquence de rinçage	Aucune
Essorage	Rapide (1 000 tr/min), ou selon le réglage choisi.

Aucune expérience requise

Votre laveuse AquaSmart™ vous propose une panoplie de cycles spéciaux appelés Lifestyle pour faciliter la lessive. Ces cycles ont été spécialement conçus par nos experts, et en fonction de vos besoins. Nous avons incorporé 70 années de connaissance en matière de soin du linge dans 19 fonctions préprogrammées faciles à utiliser. Cela vous permet de laisser votre laveuse décider de la stratégie de lavage à adopter pour que vous puissiez faire un travail de professionnel, même si vous n'en êtes pas un.

Cycles Lifestyle

Soin spécial	Lav. main	Laine	Jeans			
Détach.	Chocolat	Tomate	Sang	Herbe	Fruit	Vin
Famille	Douillette	Allergie	Hygiène	Rinç. couch.	Peluches	
Sport	Transp.	Boue	Chauss. sport	Maillot		
Nett.	Me laver					

Pour accéder aux cycles Lifestyle :

- 1 Faites défiler les cycles de lavages à l'écran jusqu'à l'option LIFESTYLE. 
- 2 Sélectionnez LIFESTYLE en appuyant sur la touche SELECT à droite sur l'écran.
- 3 Utilisez les touches SCROLL pour consulter les cinq catégories de styles de vie.
- 4 Au moyen de la touche SELECT, sélectionnez une catégorie de l'option LIFESTYLE.
- 5 Faites défiler l'écran, appuyez sur la touche SELECT pour choisir votre cycle, puis sur START.

Après avoir utilisé votre laveuse *AquaSmart™*, il se peut que vous vouliez régler les options de lavage en fonction de vos besoins. Toutes les options modifiées dans le menu sont des changements permanents à moins que vous ne sélectionniez Réglages par défaut.

Pour ce menu, vous pouvez modifier les réglages suivants : Répartition auto, Alarmes son., Lumi. écran, Mode verr., Conseils et Langue. Vous pouvez également consulter les rubriques Service a.-v. et Dépannage, Jouer l'intro de nouveau, et réinitialiser les réglages par défaut de la laveuse.

Pour accéder au Menu des réglages :

- 1 Mettez en marche votre laveuse *AquaSmart™*.
- 2 Faites défiler les cycles de lavage par la droite jusqu'à ce que vous atteigniez le menu des réglages .
- 3 Appuyez sur SELECT pour entrer dans le menu.
- 4 Faites défiler l'écran jusqu'à l'option à modifier, puis appuyez sur SELECT.
- 5 Choisissez le réglage désiré et confirmez votre choix en appuyant sur SELECT.

Verrou de couvercle (Lid Lock)

Votre laveuse *AquaSmart™* est en mesure de verrouiller le couvercle pendant son fonctionnement, offrant ainsi davantage de sécurité pour toute votre famille.

Pour déverrouiller le couvercle, en tout temps pendant son fonctionnement, appuyez sur START/PAUSE.

Si le couvercle est ouvert, votre laveuse *AquaSmart™* ne sera pas en mesure de verrouiller le couvercle et le cycle ne pourra débuter. La laveuse émet un signal sonore et affiche un message qui vous avise de la situation. Dans ce cas, assurez-vous que le couvercle est fermé et appuyez sur START/PAUSE.

Important!

N'insérez aucun objet dans la fente Lid Lock (verrou de couvercle).

Ne tentez pas de désactiver la fonction Lid Lock (verrou de couvercle).

Lorsque le cycle est terminé

- Fermez les robinets afin de prévenir les déversements qui pourraient survenir si les tuyaux se brisaient.
- Débranchez la laveuse de la prise murale.

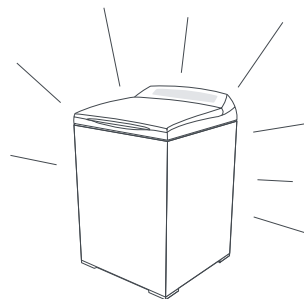

Nettoyage de votre laveuse AquaSmart™

Avant de nettoyer votre laveuse AquaSmart™, assurez-vous qu'elle n'est pas raccordée à la prise murale et que le mode verrouillage (Mode verr.) n'a pas été activé (reportez-vous à la page 111).

Nettoyage des touches à effleurement, de l'écran et du dessus

Utilisez un chiffon doux et humide pour nettoyer toutes les surfaces, puis asséchez. Évitez d'utiliser des détergents abrasifs ou des produits chimiques; ces produits endommagent la peinture et le plastique de votre laveuse.

Nettoyage du couvercle

Vous pouvez retirer le couvercle pour faciliter le nettoyage. Ouvrez entièrement le couvercle et saisissez le couvercle de chaque côté. Soulevez le couvercle comme le montre l'illustration. Pour remettre le couvercle en place, maintenez-le à la verticale et alignez les deux charnières, puis poussez le couvercle vers le bas pour l'enclencher en position.



Fig.15 Retrait du couvercle

Nettoyage du distributeur de détergent et de javellisant

Nettoyez le distributeur de détergent avec un chiffon humide.

L'entonnoir du distributeur de javellisant (partie supérieure) se dégage facilement de l'ensemble. Placez un doigt au centre et soulevez. La cuvette du distributeur ne peut pas être retirée et doit être nettoyée à l'occasion. Si le tube d'aspiration semble obstrué, utilisez un coton-tige pour le nettoyer.

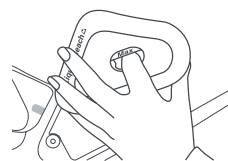

Fig.16 Retrait de l'entonnoir du distributeur de javellisant

Important!

Assurez-vous que l'entonnoir du distributeur est remis en place avant de débuter une autre brassée.

Nettoyage de l'intérieur de votre laveuse

Il est important de nettoyer l'intérieur de votre laveuse à l'occasion. Votre laveuse AquaSmart™ propose un cycle autonettoyant conçu à cet effet. Nous vous recommandons d'utiliser la fonction ME LAVER de 5 à 6 fois par année, en vous assurant de ne pas laver vos vêtements pendant ce cycle. Votre laveuse AquaSmart™ vous rappelle d'utiliser ce cycle à chaque 100 cycles.



- 1 Ajoutez environ deux cuillères de détergent en poudre contenant du phosphate directement dans le distributeur de détergent.
- 2 Mettez votre laveuse en marche et passez aux cycles LIFESTYLE.
- 3 Allez à l'écran NETT.
- 4 Sélectionnez MELAVER.

Nettoyage de l'agitateur à profil surbaissé

Si l'agitateur à profil surbaissé est souillé, nous vous recommandons d'utiliser un javellisant pour le nettoyer. Assurez-vous de porter des gants, enduisez un peu de javellisant sur un chiffon propre et nettoyez la tache. Évitez tout contact du javellisant avec les surfaces en métal de votre laveuse. Laissez agir pendant 10 minutes et répétez l'opération. Ensuite, mettez votre laveuse AquaSmart™ en marche au cycle MELAVER pour enlever tout résidu de javellisant (reportez-vous à la page 110).

Système automatique de récupération des fibres (peluches)

Vous n'avez aucun filtre à peluches à retirer dans votre laveuse AquaSmart™. Votre laveuse AquaSmart™ est pourvue d'un système de récupération des peluches. Ce système sépare automatiquement les fibres de l'eau de lavage pendant le cycle. La peluche est alors emprisonnée entre la cuve intérieure et le panier extérieur, puis elle est évacuée à la fin du cycle.

Désinfectant/javellisant pour couche

Les désinfectants et les javellisants pour couches corrodent considérablement les surfaces métalliques. N'UTILISEZ PAS votre laveuse AquaSmart™ pour faire tremper des articles dans le javellisant ou dans le désinfectant, et ne déversez pas le contenu du seau à couches dans votre laveuse. Rincez et essorez vigoureusement les articles avant de les mettre dans la laveuse. Pour les couches en coton, essorez-les avant d'utiliser le cycle RINÇAGE COUCHES (reportez-vous à la page 110).



Veuillez lire les pages suivantes avant d'appeler le service de réparation.

Vous pouvez régler de nombreux problèmes vous-même en utilisant la liste de vérification des pages suivantes.





Votre laveuse *AquaSmart™* est en mesure de diagnostiquer ses propres défaillances et, en cas de problème, elle émet un signal sonore et affiche un message pour vous indiquer ce qui ne va pas.

Si les alarmes sonores de votre laveuse AquaSmart™ retentissent

Une mélodie de bips à toutes les 5 secondes et...

La mélodie est la même que celle émise lorsque vous mettez la laveuse sous tension.

	<p>« Ma charge est mal répartie »</p> <p>La brassée est mal répartie dans la laveuse.</p> <p>Assurez-vous que la laveuse est stationnaire et redistribuez manuellement la charge.</p> <p>Vérifiez si votre laveuse est de niveau (reportez-vous aux instructions d'installation aux pages 89 à 94).</p>
	<p>« Aucune arrivée d'EAU »</p> <p>Assurez-vous que les robinets d'eau sont ouverts.</p> <p>Assurez-vous que les filtres de tuyaux d'entrée ne sont pas obstrués.</p> <p>Assurez-vous que les filtres de tuyaux d'entrée ne sont pas écrasés ni entortillés.</p> <p>Vérifiez si le tuyau d'évacuation est trop long ou s'il est inséré trop profondément dans la colonne montante. Dans ce cas, l'eau est aspirée de la laveuse (reportez-vous aux instructions d'installation aux pages 89 à 94).</p>
	<p>« Aucune arrivée d'EAU CHAUDE »</p> <p>Assurez-vous que le robinet d'eau chaude est ouvert.</p> <p>La température de votre eau chaude peut ne pas être suffisante pour maintenir l'eau à la température désirée.</p> <p>Sélectionnez une température moins élevée.</p> <p>Assurez-vous que le filtre du tuyau d'entrée n'est pas obstrués.</p> <p>Assurez-vous que le filtre du tuyau d'entrée n'est pas écrasé ni entortillé.</p> <p>Assurez-vous que les tuyaux d'entrée ont été raccordés aux robinets correspondants.</p> <p>Le débit d'eau de votre système d'alimentation en eau peut être insuffisant.</p>

	<p>« Aucune arrivée d'EAU FROIDE »</p>
	<p>Assurez-vous que le robinet d'eau froide est ouvert.</p>
	<p>La température de votre eau froide peut excéder les limites prescrites (reportez-vous aux instructions d'installation aux pages 89 à 94).</p>
	<p>Assurez-vous que le filtre du tuyau d'entrée n'est pas obstrué.</p>
	<p>Assurez-vous que le filtre du tuyau d'entrée n'est pas écrasé ni entortillé.</p>
	<p>Assurez-vous que les tuyaux d'entrée ont été raccordés aux robinets correspondants.</p>
	<p>Le débit d'eau de votre système d'alimentation en eau peut être insuffisant.</p>
	<p>« Je suis SURCHARGÉE »</p>
	<p>Votre laveuse est surchargée et ne peut poursuivre le cycle.</p>
	<p>Assurez-vous que la laveuse est stationnaire et retirez des articles jusqu'à ce que la brassée restante puisse se déplacer librement dans la cuve.</p>
	<p>Assurez-vous que la laveuse ne présente aucun siphonnement (reportez-vous aux instructions d'installation aux pages 89 à 94).</p>
	<p>« J'ai TROP DE MOUSSE »</p>
	<p>Votre laveuse produit une quantité excessive de mousse. Vous avez peut-être versé trop de détergent pour le degré de saleté de votre brassée.</p>
	<p>Assurez-vous d'utiliser un détergent HE produisant peu de mousse ou un détergent pour laveuse à chargement frontal.</p>
	<p>Attendez que la mousse se dissous (environ 20 minutes).</p>
	<p>Rincez les vêtements en utilisant le cycle RINÇAGE/ESSOR., ou répétez le cycle de lavage.</p>
	<p>« Je ne peux VERROUILLER LE COUVERCLE »</p>
	<p>Assurez-vous que le couvercle est fermé.</p>
	<p>Appuyez sur la touche START/PAUSE.</p>
	<p>Si vous n'arrivez toujours pas à verrouiller le couvercle, communiquez avec le revendeur ou le centre de service autorisé Fisher & Paykel de votre région.</p>

Bip unique à chaque seconde et ...

	<p>Message « J'ai besoin D'ENTRETIEN » et code de défaillance</p>
	<p>1. Débranchez votre laveuse de la prise murale.</p>
	<p>2. Attendez une minute et remettez-la sous tension.</p>
	<p>3. Vérifiez si votre laveuse est de niveau (reportez-vous aux instructions d'installation aux pages 89 à 94).</p>
	<p>4. Retirez la brassée et essayez de nouveau.</p>
	<p>5. Faites un cycle RINÇAGE/ESSOR.</p>
	<p>6. Si la défaillance survient de nouveau, répétez les étapes 1 et 2.</p>

Si la laveuse ne fonctionne toujours pas, communiquez avec le revendeur ou le centre de service autorisé de Fisher & Paykel de votre région (reportez-vous à la page 121).

Le fait d'appuyer sur la touche POWER ne met pas l'appareil en fonction

La laveuse est-elle branchée à la prise murale?

Débranchez la fiche de la prise murale. Attendez 60 secondes, rebranchez-la, mettez-la en marche et essayez de nouveau.

Le circuit d'alimentation électrique peut être défaillant? Branchez un autre appareil dans la prise.

Le Mode verr. peut être activé. Maintenez la touche POWER enfoncée pendant 3 secondes.

Le fait d'appuyer sur la touche START/PAUSE ne permet pas de lancer le remplissage

Les robinets d'eau froide et d'eau chaude sont-ils ouverts?

Les filtres des tuyaux d'entrée sont-ils obstrués? Vérifiez les extrémités des tuyaux.

REPLISSAGE continu

Assurez-vous que le tuyau d'évacuation est inséré dans la colonne montante ou dans l'évier ou la cuve de vidange.

Assurez-vous que la colonne montante ou l'évier/cuve de vidange est d'au moins 33 ½ po (850 mm) de haut et d'au plus 96 po (2 438 mm) de haut.

ESSORAGE inadéquat

Assurez-vous que la charge est bien répartie.

Assurez-vous que la laveuse est de niveau et qu'elle ne vibre pas en fonctionnant.

Assurez-vous qu'il n'y a pas une quantité excessive de mousse dans la laveuse.

VIT. D'ESSORAGE semble plus lente

Les vêtements sont mal répartis dans la cuve et votre laveuse a diminué sa vitesse d'essorage pour compenser.

NIVEAU D'EAU bas

Votre laveuse a été conçue pour détecter automatiquement la taille de la brassée et minimiser l'usage de l'eau; par conséquent, le niveau d'eau peut sembler différent de celui de votre brassée précédente; cela est tout à fait normal.

L'EAU DE LAVAGE n'est pas tiède

Cette laveuse utilise deux phases de lavage. La seconde phase peut être plus froide que la première afin d'économiser l'énergie. Cela est tout à fait normal et n'affecte en rien le rendement de votre laveuse.

Trop de MOUSSE

Assurez-vous d'utiliser un détergent haut rendement (HE).

Versez moins de détergent, tout particulièrement si les vêtements ne sont que légèrement souillés.

DE PETITES FLAQUES d'eau apparaissent sous la laveuse

Le distributeur de détergent peut être obstrué (reportez-vous à la page 111).

Le distributeur d'assouplisseur peut ne pas être installé correctement (reportez-vous à la page 112).

La laveuse peut être surchargée, causant des éclaboussures pendant le remplissage. Réduisez la taille de vos brassées et sélectionnez le cycle VOLUM. pour articles volumineux et de grande taille.

DURÉE DE CYCLE plus longue

Si la pression d'eau est trop basse, le temps de cycle peut être augmenté en raison de la durée de remplissage. Assurez-vous que les filtres des tuyaux d'entrée ne sont pas obstrués.

Votre laveuse peut être pourvue du mode Recovery Mode si elle détecte que votre charge n'est pas répartie uniformément. Assurez-vous que la laveuse est chargée uniformément. Lavez les articles lourds et très grands séparément.

AJOUT D'EAU pendant un cycle/accroître le volume de la brassée

Votre laveuse peut avoir lancé le mode Wash Recovery Mode si elle détecte que votre charge n'est pas répartie uniformément. Assurez-vous que la laveuse est chargée uniformément. Lavez les articles lourds et très grands séparément.

Petite quantité d'EAU PRÉSENTE DANS LA CUVE À LA FIN DU CYCLE

Il est tout à fait normal qu'une petite quantité d'eau s'évacue de la buse de remplissage après un lavage.

Liquide restant dans le DISTRIBUTEUR DE JAVELLISANT à la fin du cycle

Il est normal qu'il reste une petite quantité d'eau dans le distributeur.

Tentez de nettoyer le distributeur à javellisant pour éviter les obstructions.

Si le niveau du distributeur est au repère MAX. à la fin du cycle, vérifiez si le distributeur est obstrué et corrigez le problème.

Si le problème persiste, communiquez avec le revendeur ou le centre de service de Fisher & Paykel de votre région.

PLIS ET FROISSAGE

La laveuse ou la sècheuse était-elle surchargée?

Le cycle VÊT. FROIS. permet de réduire les plis et le froissage.

Ne laissez pas vos vêtements humides dans la laveuse ni dans un panier à lessive.

PELU

La laveuse était-elle surchargée?

Lavez les vêtements moussus comme les serviettes séparément des vêtements qui ont tendance à mousser comme les tissus synthétiques.

Avez-vous utilisé suffisamment de détergent?

Le surséchage des vêtements dans la sècheuse peut faire en sorte que ces vêtements attirent davantage les peluches.

Optez pour un cycle Conventional (reportez-vous à la page 99).

ENLÈVEMENT DE LA SALETÉ médiocre

Avez-vous utilisé une quantité suffisante de détergent pour nettoyer vos vêtements?

Utilisez-vous un détergent de bonne qualité?

La laveuse était-elle surchargée?

Séparez les vêtements très souillés des vêtements moins souillés.

Choisissez une température qui convient au type de saleté (tiède pour vêtements tachés de graisse, froide pour vêtements tachés de boue).

RÉSIDU DÉTERGENT

Avez-vous utilisé trop de détergent?

La laveuse était-elle surchargée?

La température de votre eau froide est-elle inférieure à 68 °F (20 °C)? – Sélectionnez l'option Froide+.

TRANSFERT COLORANT

Rappelez-vous de séparer les vêtements blancs des vêtements de couleur.

Lavez les vêtements mauvais teints séparément et sélectionnez le cycle COULEURS.

Rappelez-vous de retirer les vêtements de la laveuse dès la fin du cycle.

MARQUES NOIRES/GRISES sur les vêtements

Avez-vous utilisé une quantité de détergent correspondant à la saleté de vos vêtements?

Videz la laveuse et lancez un cycle MELAVER.

EMMÊLEMENT

Avez-vous séparé les gros articles des petits?

Optez pour un cycle Conventional.

Essayez le cycle VÊT. FROIS. pour le lavage des chemises.

Lavez les draps seuls en sélectionnant le cycle DRAPS.

Faites de plus petites brassées.

Si les problèmes persistent, communiquez avec le revendeur ou le centre de service de Fisher & Paykel de votre région.

Lorsque vous achetez un nouvel appareil électroménager Fisher & Paykel pour une utilisation ménagère, vous recevez automatiquement une garantie limitée de deux ans couvrant les pièces de rechange et la main d'œuvre pour le service dans les 48 états du continent américain, Hawaï, Washington D.C. et au Canada. Eu égard à l'Alaska, la garantie limitée est identique sauf que vous devez prendre en charge les frais d'expédition du produit jusqu'au service clientèle ou prendre en charge les frais de déplacement du technicien de maintenance jusqu'à votre domicile. Les produits destinés à être utilisés au Canada doivent être achetés par l'intermédiaire de la chaîne de distribution canadienne pour garantir la conformité avec la réglementation en vigueur.

Si le produit est installé dans un véhicule automobile, sur un bateau ou sur une unité mobile similaire, vous bénéficiez de la même garantie limitée de deux ans, mais il relève de votre responsabilité d'amener le véhicule, bateau ou l'unité mobile dans laquelle est installé le produit au service après-vente à vos frais ou de prendre en charge les frais de déplacement du technicien de maintenance jusqu'au lieu où se trouve le produit.

Fisher & Paykel s'engage à :

Réparer sans frais encourus sur le propriétaire en termes de main d'œuvre ou de matériau une quelconque partie du produit, dont le numéro de série se trouve sur le produit, s'avérant défectueuse. Eu égard à l'Alaska, vous devez prendre en charge les frais d'expédition du produit jusqu'au service clientèle ou prendre en charge les frais de déplacement du technicien de maintenance jusqu'à votre domicile. Si le produit est installé dans un véhicule automobile, sur un bateau ou sur une unité mobile similaire, il relève de votre responsabilité d'amener le véhicule, bateau ou l'unité mobile dans laquelle est installé le produit au service après-vente à vos frais ou de prendre en charge les frais de déplacement du technicien de maintenance jusqu'au lieu où se trouve le produit. Si nous ne pouvons pas réparer une pièce défectueuse du produit après un nombre raisonnable de tentatives, nous procéderons au remplacement de la pièce ou du produit ou nous vous proposerons de vous rembourser intégralement le prix d'achat du produit (frais d'installation et autres frais étant exclus), selon notre choix.

Cette garantie s'étend à l'acheteur original et à tout propriétaire successeur du produit pour les produits achetés pour toute utilisation ménagère par une seule famille.

Le service en vertu de cette garantie limitée devra être assuré par Fisher & Paykel ou par son agent agréé pendant les heures normales de bureau.

Durée de cette garantie limitée

Notre responsabilité en vertu de cette garantie limitée expire DEUX ANS après la date d'achat du produit par le premier consommateur.

Notre responsabilité en vertu de toutes garanties implicites, y compris la garantie implicite de qualité marchande (une garantie implicite selon laquelle le produit est adapté à toute utilisation ordinaire) expire également UN AN (ou durée supérieure comme requis par la loi en vigueur) à compter de la date d'achat du produit par le premier consommateur. Certains états n'autorisent pas les limitations sur la durée de la garantie implicite, il est donc possible que les limitations sur les garanties implicites ne vous concernent pas.

Cette garantie ne couvre pas les points suivants :

- A** Les déplacements d'un technicien de maintenance jusqu'à votre domicile pour tout problème non lié à un défaut dans le produit. Les frais du déplacement vous seront facturés si le problème s'avère ne pas être un défaut du produit. Par exemple :
 1. Rectifier une mauvaise installation du produit.
 2. Vous expliquer comment utiliser le produit.
 3. Remplacer les fusibles de la maison ou procéder au réglage des disjoncteurs, refaire le câblage ou la plomberie de la maison ou remplacer les ampoules.
 4. Rectifier les défaillances provoquées par l'utilisateur.
 5. Rectifier le réglage du produit.
 6. Modifications non autorisées du produit.
 7. Bruit ou vibrations considérés comme normaux, par exemple, bruits de tuyauterie/ventilateur, bruits de régénération ou sonneries d'avertissement destinées à l'utilisateur.
 8. Réparations des dommages provoqués par des animaux nuisibles comme les rats ou les cafards, etc.
- B** Défauts causés par des facteurs autres que :
 1. L'utilisation ménagère normale ou
 2. L'utilisation en conformité avec le manuel d'utilisation du produit.
- C** Les défaillances du produit causées par accident, la négligence, une mauvaise utilisation, l'incendie, l'inondation ou une catastrophe naturelle.
- D** Les frais des réparations effectuées par des réparateurs non agréés ou les frais associés à la correction de telles réparations non autorisées.
- E** Les frais de déplacement et frais associés encourus lorsque le produit est installé dans un endroit disposant d'un accès limité ou restreint (p. ex. : frais d'avions, frais de ferry et zones géographiques isolées).
- F** La maintenance recommandée normale comme énoncée dans le manuel d'utilisation du produit.

En cas de problème avec l'installation, prenez contact avec votre revendeur ou installateur. Les raccordements électriques et d'évacuation et autres raccordements relèvent de votre responsabilité.

Nous ne sommes pas responsable des dommages indirects (les frais des réparations ou les frais de remplacement d'autres propriétés endommagées si le produit est défectueux ou vos dépenses encourues si le produit est défectueux). Certains états n'autorisent pas l'exclusion ou la limitation des dommages indirects, il est donc possible que la limitation ou l'exclusion ci-dessus ne s'applique pas à votre situation.

Comment solliciter le service clientèle ?

Veillez lire le manuel d'utilisation. Si après la lecture du manuel, vous avez toujours des questions sur le fonctionnement du produit, ou si vous avez besoin de connaître le nom de votre représentant Fisher & Paykel agréé local ou si vous pensez que le produit est défectueux et que vous souhaitez contacter le service clientèle dans le cadre de cette garantie limitée, veuillez prendre contact avec votre revendeur ou nous appeler au numéro suivant :

États-Unis

SANS FRAIS **1.888.9.FNP.USA (1.888.936.7872)**

ou visitez notre site Web à l'adresse www.fisherpaykel.com

Canada

SANS FRAIS **1.888.9.FNP.USA (1.888.936.7872)**

ou visitez notre site Web à l'adresse www.fisherpaykel.ca

Il est possible qu'il vous soit demandé de fournir une preuve valable de la date d'achat du produit avant que le produit puisse être accepté par le service clientèle en vertu de cette garantie limitée.

Utilisation commerciale

Si vous utilisez le produit dans un environnement commercial (toute autre utilisation que l'utilisation par une unité familiale simple), nous nous engageons à réparer ou remplacer, sans frais de pièces uniquement, les pièces défectueuses dont le numéro de série figure sur le produit. Notre responsabilité eu égard à ces réparations expire UN AN à compter de la date d'achat originale.

Selon notre choix, nous procéderons au remplacement de la pièce ou du produit ou nous vous proposerons de vous rembourser intégralement le prix d'achat du produit (frais d'installation et autres frais étant exclus). Le service en vertu de cette garantie limitée devra être assuré par Fisher & Paykel ou par son agent agréé pendant les heures normales de bureau.

Aucune autre garantie

Cette garantie limitée constitue l'intégralité de l'accord exclusif passé entre l'acheteur et Fisher & Paykel eu égard à toute défaillance du produit. Aucun de nos employés (ou de nos agents agréés) n'est autorisé à procéder à un quelconque ajout ou à une quelconque modification de cette garantie limitée.

Garant : Fisher & Paykel Appliances, Inc.

Si vous avez besoin d'assistance eu égard à cette garantie limitée, veuillez nous contacter au numéro ci-dessus ou nous écrire à l'adresse ci-dessous :

Fisher & Paykel Appliances, Inc
5900 Skylab Road
Huntington Beach
CA 92647

Cette garantie limitée vous donne des droits juridiques spécifiques et il est également possible que vous bénéficiez d'autres droits pouvant varier d'un état à un autre.

Copyright © Fisher & Paykel 2007. All rights reserved.

The product specifications in this booklet apply to the specific products and models described at the date of issue. Under our policy of continuous product improvement, these specifications may change at any time. You should therefore check with our Customer Care Center to ensure this booklet correctly describes the product currently available.

Derechos de autor © Fisher & Paykel 2007. Todos los derechos reservados.

Las especificaciones de los productos en este folleto aplican para los productos y modelos específicos descritos a la fecha de su emisión. De acuerdo con nuestra política de mejora continua de nuestros productos, estas especificaciones pudieran modificarse en cualquier momento. Por lo tanto, le invitamos a acercarse a nuestro Centro de Atención a Clientes para asegurarse de que este folleto describa en forma correcta el producto que acaba de adquirir.

© Fisher & Paykel 2007. Tous droits réservés.

Les spécifications de produit contenues dans ce livret s'appliquent aux produits et aux modèles qui y sont décrits en date de la publication. En vertu de notre politique d'amélioration continue, ces spécifications peuvent changer à tout moment. Vous devriez donc vérifier auprès du centre de service à la clientèle pour vous assurer que ce livret décrit correctement les modèles présentement offerts.

www.fisherpaykel.com
www.fisherpaykel.ca

US CA
AquaSmart™ clothes washer
Installation instructions and user guide
Published 09/2007
Part No. 478119

Free Manuals Download Website

<http://myh66.com>

<http://usermanuals.us>

<http://www.somanuals.com>

<http://www.4manuals.cc>

<http://www.manual-lib.com>

<http://www.404manual.com>

<http://www.luxmanual.com>

<http://aubethermostatmanual.com>

Golf course search by state

<http://golfingnear.com>

Email search by domain

<http://emailbydomain.com>

Auto manuals search

<http://auto.somanuals.com>

TV manuals search

<http://tv.somanuals.com>