

**Fisher-Price®**

**B7275  
L6436**



[www.fisher-price.com](http://www.fisher-price.com)



## WARNING ADVERTENCIA AVERTISSEMENT

### **Prevent serious injury or death from falls or sliding out:**

- Always secure child with the restraint belts until child is able to get in and out of the product without help (about 2<sup>1</sup>/<sub>2</sub> years old). The tray is not designed to hold child in the product.
- Never leave child unattended.
- Always secure the product on a chair using the bottom and back attachment straps. Never use this product on a stool or bench that does not have a seat back.

### **Prevent serious injury or death:**

- Do not use in motor vehicles.

### **Evitar lesiones serias o la muerte como resultado de caídas:**

- Siempre usar los cinturones de seguridad, hasta que el niño pueda sentarse y salirse del producto sin ayuda (aprox. 2<sup>1</sup>/<sub>2</sub> años). La bandeja no está diseñada para mantener seguro al niño en el producto.
- No dejar al niño fuera de su alcance.
- Siempre asegurar el producto en una silla, usando los cinturones de seguridad inferior y posterior. No usar este producto en una silla de aprendizaje sobre un taburete o banco sin respaldo.

### **Evitar lesiones graves o la muerte:**

- No usar en vehículos motorizados.

### **Prévenir les blessures graves ou la mort qui pourraient survenir si l'enfant tombait ou glissait hors de la chaise haute :**

- Toujours attacher les ceintures de sécurité une fois que l'enfant est dans le produit, et ce, jusqu'à ce qu'il puisse s'asseoir ou en sortir tout seul (environ 2 ans et demi). Le plateau n'est pas conçu pour retenir l'enfant dans le produit.
- Ne jamais laisser un enfant sans surveillance.
- Toujours fixer le produit sur une chaise à l'aide des courroies du dessous et de l'arrière. Ne jamais utiliser le produit sur un tabouret ou sur un banc qui n'a pas de dossier.

### **Prévenir tout risque de blessure grave ou mortelle :**

- Ne pas utiliser dans des véhicules motorisés.

## Consumer Information   Información para el consumidor Service à la clientèle

- Please read these instructions before assembly and use of this product. Keep this instruction sheet, as it contains important information.

**IMPORTANT!** Before assembly and each use, inspect this product for damaged hardware, loose joints, missing parts or sharp edges. DO NOT use if any parts are missing or broken. Contact Fisher-Price® for replacement parts and instructions if needed. Never substitute parts.

- Leer estas instrucciones antes al montaje y de usar este producto. Guardar estas instrucciones para futura referencia, ya que contienen información de importancia acerca del producto.

**¡IMPORTANTE!** Previo al montaje y al uso de la silla, revisar que este producto no tenga hardware dañado, conexiones sueltas, piezas faltantes o bordes filosos. NO usar el producto si falta o está rota alguna pieza. Póngase en contacto con la oficina Fisher-Price® más próxima a su localidad para obtener piezas de repuesto e instrucciones, en caso de ser necesarias. No usar piezas de terceros.

- Lire toutes les instructions avant l'assemblage et d'utiliser le produit. Conserver ces instructions car elles contiennent des renseignements importants.

**IMPORTANT !** Avant l'assemblage et chaque utilisation, vérifier que ce produit ne comporte pas de pièces endommagées ou manquantes, de joints lâches ou de bords tranchants. NE PAS l'utiliser si des pièces manquent ou sont endommagées. Communiquer avec Fisher-Price® pour obtenir des pièces de rechange et des instructions au besoin. N'utiliser que des pièces du fabricant.

### Care

- The booster seat with attached straps and belts may be wiped clean using a mild cleaning solution and a damp cloth. Do not use bleach. Do not use harsh or abrasive cleaners. Rinse clean with water to remove residue.
- The base tray and feeding tray are top rack dishwasher safe (or use the bottom rack - without using the heated drying cycle).

### Mantenimiento

- Limpiar la silla de refuerzo y cinturones con un paño húmedo y una solución de agua y jabón suave. No usar lejía. No usar limpiadores fuertes o abrasivos. Enjuagar con agua para eliminar el residuo.
- La bandeja y bandeja de alimentación meterse en el compartimento superior de la lavaplatos (o en la parte de abajo - sin usar el ciclo de secado caliente).

### Entretien

- Le siège d'appoint les courroies et les ceintures peuvent être essuyés avec une solution nettoyante douce et un linge humide. Ne pas utiliser d'eau de Javel. Ne pas utiliser de nettoyeurs puissants ou abrasifs. Rincer pour éliminer les résidus de savon.
- Les plateaux de base et d'alimentation sont résistants au lave-vaisselle, dans le panier supérieur. Ils peuvent être placés dans le panier inférieur quand le cycle de séchage chaud n'est pas sélectionné.

## Adjusting the Seat Height Ajustar la altura de la silla Pour régler la hauteur du siège d'appoint

## Attaching to a Chair Ajustar la altura de la silla Pour régler la hauteur du siège d'appoint

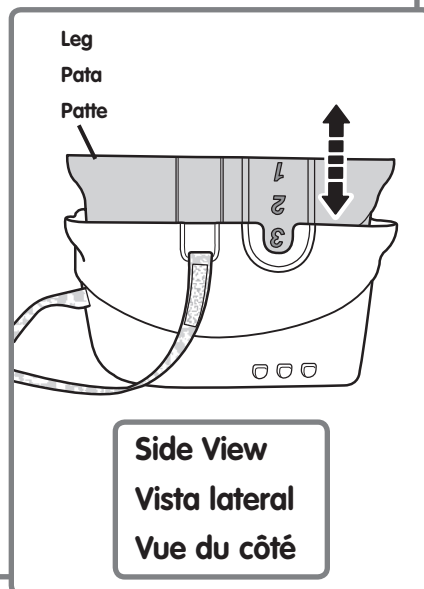
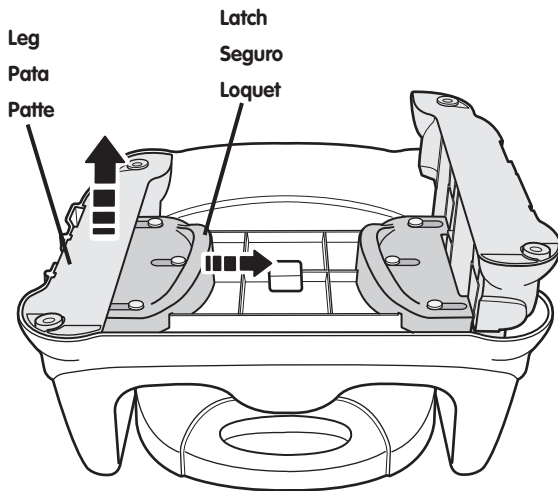

- Turn the booster seat over.
- While pulling the latch, lift or lower the leg (position 1, 2 or 3).
- Release the latch to lock the leg in place.
- Repeat to adjust the other leg to the same height.

- Colocar la silla de refuerzo al revés.
- Mientras jala el seguro, levantar o bajar la pata (posición 1, 2 ó 3).
- Soltar el seguro para fijar la pata en su lugar.
- Repetir para ajustar la otra pata a la misma altura.

- Mettre le siège d'appoint à l'envers.
- Tout en tirant sur le loquet, lever ou baisser la patte (position 1, 2 ou 3).
- Lâcher le loquet pour verrouiller la patte en place.
- Répéter ce procédé pour régler l'autre patte à la même hauteur.

## WARNING ADVERTENCIA AVERTISSEMENT

**Prevent serious injury or death from falls or sliding out:** Always secure the product on a chair using the bottom and back attachment straps. Never use this product on a stool or bench that does not have a seat back.

**Evitar lesiones serias o la muerte como resultado de caídas:** Siempre asegurar el producto en una silla, usando los cinturones de seguridad inferior y posterior. No usar este productola silla de aprendizaje sobre un taburete o banco sin respaldo.

**Prévenir les blessures graves ou la mort qui pourraient survenir si l'enfant tombait ou glissait hors de la chaise haute :** Toujours fixer le produit sur une chaise à l'aide des courroies du dessous et de l'arrière. Ne jamais utiliser le produit sur un tabouret ou sur un banc qui n'a pas de dossier.

## Attaching to a Chair Ajustar la altura de la silla Pour régler la hauteur du siège d'appoint

Bottom Strap  
Cinturón inferior  
Courroie du dessous

Bottom Strap  
Cinturón inferior  
Courroie du dessous

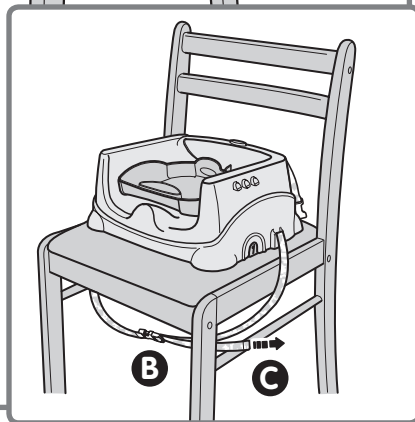
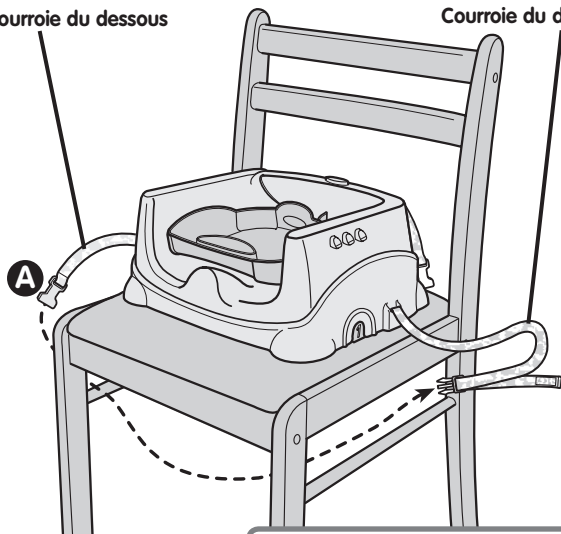

1

- Place the booster seat on a chair.
- Wrap the bottom straps around the bottom of the chair **A**. Buckle the straps **B**. Make sure you hear a "click". Pull the free end of the strap to tighten on the chair **C**.

- Colocar la silla de refuerzo en una silla.
- Enrollar los cinturones inferiores alrededor de la parte inferior de la silla **A**. Asegurar los cinturones **B**. Cerciorarse de oír un "clic". Jalar el extremo libre del cinturón para ajustarlo en la silla **C**.

- Placer le siège d'appoint sur une chaise.
- Faire passer les courroies du dessous sous la chaise **A**. Attacher les courroies **B**. S'assurer d'entendre un « clic ». Tirer l'extrémité libre de la courroie pour la serrer sur la chaise **C**.

Back Strap  
Cinturón trasero  
Courroie arrière

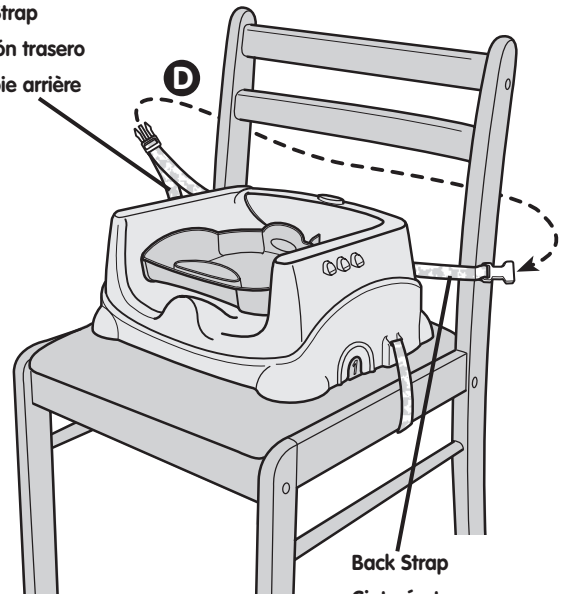

Back Strap  
Cinturón trasero  
Courroie arrière

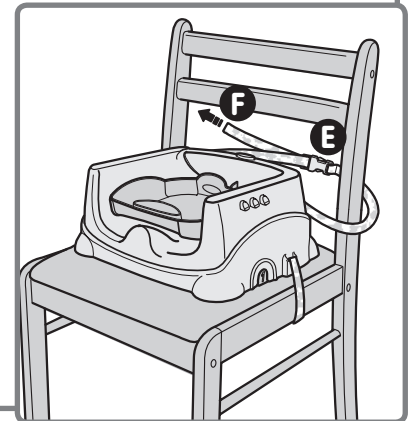

2

- Wrap the back straps around the back of the chair **D**. Buckle the straps **E**. Make sure you hear a "click." Pull the free end of the strap to tighten on the chair **F**.

- Enrollar los cinturones traseros alrededor del dorso de la silla **D**. Asegurar los cinturones **E**. Cerciorarse de oír un "clic". Jalar el extremo libre del cinturón para ajustarlo en la silla **F**.

- Faire passer les courroies arrière autour du dossier de la chaise **D**. Attacher les courroies **E**. S'assurer d'entendre un « clic ». Tirer l'extrémité libre de la courroie pour la serrer sur la chaise **F**.

## Securing Your Child Asegurar al niño Pour installer l'enfant

  
**WARNING**  
**ADVERTENCIA**  
**AVERTISSEMENT**

### Prevent serious injury or death from falls or sliding out:

- Always secure child with the restraint belts until child is able to get in and out of the product without help (about 2½ years old). The tray is not designed to hold child in the product.
- Never leave child unattended.

### Evitar lesiones serias o la muerte como resultado de caídas:

- Siempre usar los cinturones de seguridad, hasta que el niño pueda sentarse y salirse del producto sin ayuda (aprox. 2½ años). La bandeja no está diseñada para mantener seguro al niño en el producto.
- No dejar al niño fuera de su alcance.

### Prévenir les blessures graves ou la mort qui pourraient survenir si l'enfant tombait ou glissait hors de la chaise haute :

- Toujours attacher les ceintures de sécurité une fois que l'enfant est dans le produit, et ce, jusqu'à ce qu'il puisse s'asseoir ou en sortir tout seul (environ 2 ans et demi). Le plateau n'est pas conçu pour retenir l'enfant dans le produit.
- Ne jamais laisser un enfant sans surveillance.

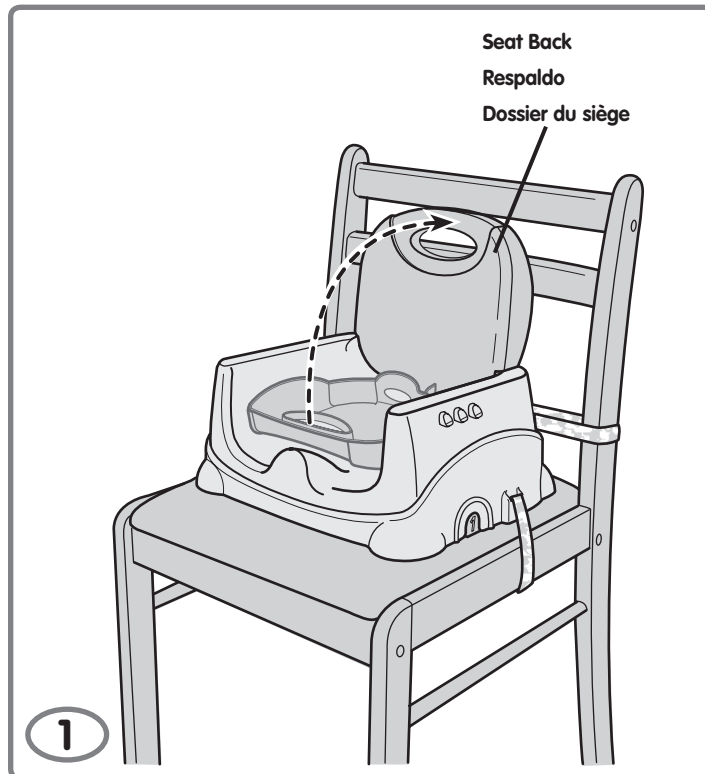

- Lift the seat back and "snap" it into place.
- Levantar el respaldo y **ajustarlo** en su lugar.
- Relever le dossier du siège et bien **l'emboîter**.

Fisher-Price, Inc., a subsidiary of Mattel, Inc., East Aurora, New York 14052, U.S.A.  
©2007 Mattel, Inc. All Rights Reserved.  
® and ™ designate U.S. trademarks of Mattel, Inc.

Fisher-Price, Inc., une filiale de Mattel, Inc., East Aurora, New York 14052, É.-U.  
©2007 Mattel, Inc. Tous droits réservés.  
® et ™ désignent des marques déposées de Mattel, Inc. aux É.-U.

PRINTED IN CHINA/IMPRIMÉ EN CHINE  
B7275a-0720

# Securing Your Child Asegurar al niño Pour installer l'enfant

Restraint Belt  
Cinturón de seguridad  
Courroie de retenue



Crotch Belt  
Cinturón de la entrepierna  
Courroie d'entrejambe

2

- Place your child in the booster seat. Position the crotch belt between your child's legs.
- Buckle the restraint belts to the crotch belt. **Make sure you hear a "click" on both sides.**
- Check to be sure the restraint system is securely attached by pulling it away from your child. The restraint system should remain attached.

- Sentar al niño en la silla de refuerzo. Colocar el cinturón de la entrepierna entre las piernas del niño.
- Asegurar los cinturones de seguridad al cinturón de la entrepierna. **Cerciorarse de oír un "clic" en ambos lados.**
- Verificar que el sistema de sujeción está bien seguro, jalándolo en dirección opuesta al niño. El sistema de sujeción debe permanecer ajustado.

- Mettre l'enfant dans le siège d'appoint. Glisser la courroie d'entrejambe entre ses jambes.
- Fixer les courroies de retenue à la courroie d'entrejambe. **S'assurer d'entendre un « clic » de chaque côté.**
- Tirer sur le système de retenue pour s'assurer qu'il est bien attaché. Il doit résister.

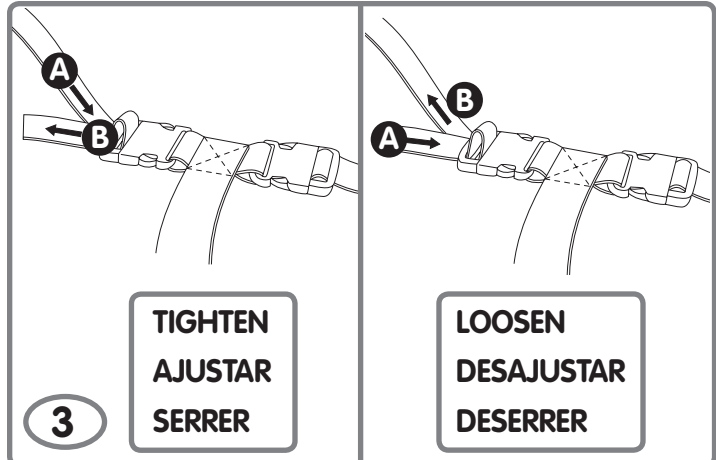

3

## To tighten the restraint belts:

- Feed the anchored end of the restraint belt up through the buckle to form a loop **A**. Pull the free end of the restraint belt **B**.

## To loosen the restraint belts:

- Feed the free end of the restraint belt up through the buckle to form a loop **A**. Enlarge the loop by pulling on the end of the loop toward the buckle. Pull the anchored end of the restraint belt to shorten the free end of the restraint belt **B**.

## Para ajustar los cinturones de seguridad:

- Introducir el extremo fijo del cinturón de seguridad en la hebilla para formar una onda **A**. Jalar el extremo libre del cinturón de seguridad **B**.

## Para desajustar los cinturones de seguridad:

- Introducir el extremo libre del cinturón de seguridad en la hebilla para formar una onda **A**. Agrandar la onda jalando el extremo de la onda hacia la hebilla. Jalar el extremo fijo del cinturón de seguridad para achicar el extremo libre del cinturón de seguridad **B**.

## Pour serrer les courroies de retenue :

- Glisser une portion de l'extrémité fixe de la courroie de retenue vers le haut dans le passant de façon à former une boucle **A**. Tirer sur l'extrémité libre de la courroie **B**.

## Pour desserrer les courroies de retenue :

- Glisser une portion de l'extrémité libre de la courroie de retenue dans le passant de façon à former une boucle **A**. Agrandir la boucle en tirant dessus vers le passant. Tirer sur l'extrémité fixe de la courroie de retenue pour raccourcir l'extrémité libre de la courroie de retenue **B**.

## Using the Trays Uso de las bandejas Pour utiliser les plateaux



### WARNING ADVERTENCIA AVERTISSEMENT

**Prevent serious injury or death from falls or sliding out:** Always secure child with the restraint belts until child is able to get in and out of the product without help (about 2½ years old). The tray is not designed to hold child in the product.

**Evitar lesiones serias o la muerte como resultado de caídas:** Siempre usar los cinturones de seguridad, hasta que el niño pueda sentarse y salirse del producto sin ayuda (aprox. 2½ años). La bandeja no está diseñada para mantener seguro al niño en el producto.

**Prévenir les blessures graves ou la mort qui pourraient survenir si l'enfant tombait ou glissait hors de la chaise haute :** Toujours attacher les ceintures de sécurité une fois que l'enfant est dans le produit, et ce, jusqu'à ce qu'il puisse s'asseoir ou en sortir tout seul (environ 2 ans et demi). Le plateau n'est pas conçu pour retenir l'enfant dans le produit.

**Hint:** Before first time use, wash the base tray and feeding tray thoroughly with soap and water.

**Consejo:** Antes del primer uso, lavar la bandeja base y bandeja de alimentos con agua y jabón.

**Conseil :** Avant le premier emploi, nettoyer soigneusement à l'eau et au savon le plateau de base et le plateau d'alimentation.

Base Tray  
Bandeja base  
Plateau de base

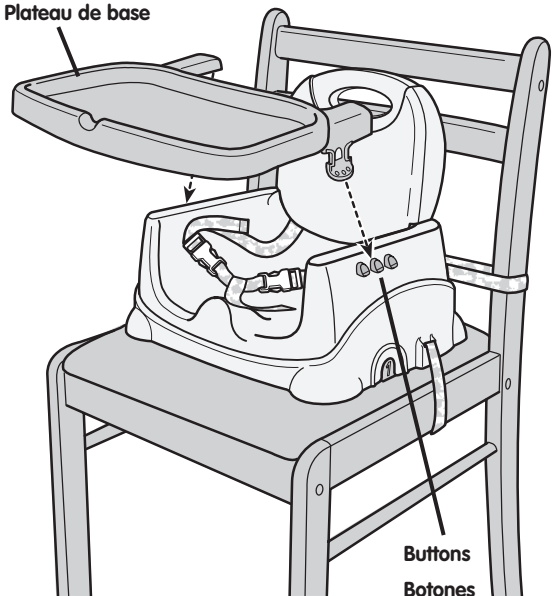

Buttons  
Botones  
Boutons

1

- Make sure your child is properly restrained in the booster seat.
- The base tray can be attached to the booster seat armrest in any of three positions. Fit and "snap" the base tray onto the buttons on the armrest.
- Cerciorarse de que el niño esté bien asegurado en la silla de refuerzo.
- La bandeja base se puede ajustar al reposabrazos de la silla de aprendizaje en una de tres posiciones. **Ajustar** la bandeja base en los botones del reposabrazos.
- S'assurer que l'enfant est bien attaché dans le siège d'appoint.
- Le plateau de base peut être fixé à l'accoudoir du siège dans une de trois positions. Installer et **emboîter** le plateau de base sur les boutons de l'accoudoir.



# Using the Trays

## Uso de las bandejas Pour utiliser les plateaux

Feeding Tray  
Bandeja de alimentación  
Plateau d'alimentation

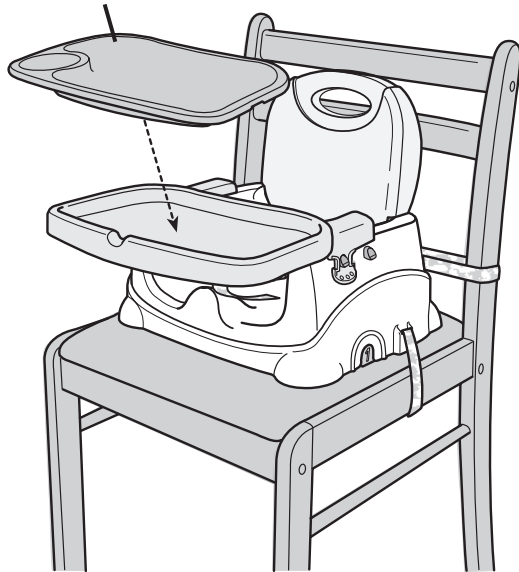

2

• "Snap" the feeding tray onto the base tray.

**Hint:** The feeding tray is not microwave safe.

• Ajustar la bandeja de alimentos en la bandeja base.

**Consejo:** No meter la bandeja para comer en el microondas.

• Emboîter le plateau d'alimentation sur le plateau de base.

**Remarque :** Le plateau n'est pas conçu pour aller au micro-ondes.

A

Base Tray  
Bandeja base  
Plateau de base

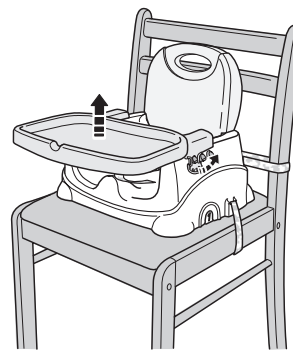

3

B

Feeding Tray  
Bandeja de alimentación  
Plateau d'alimentation

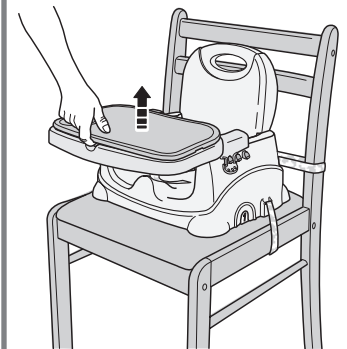

• To remove the **base tray**, simply lift the tabs on each side of the base tray **A**.

• To remove the **feeding tray**, simply place your finger into the groove on the front of the tray and lift the feeding tray **B**.

• Para desprender la **bandeja base**, simplemente levantar las lengüetas en cada lado de la bandeja base **A**.

• Para desprender la **bandeja de alimentación**, simplemente presionar con un dedo en la ranura del frente de la bandeja y levantar la bandeja de alimentación **B**.

• Pour enlever le **plateau de base**, il suffit de soulever les pattes de chaque côté du plateau de base **A**.

• Pour retirer le **plateau d'alimentation**, il suffit de placer son doigt dans la rainure à l'avant et de soulever le plateau **B**.

## Storage Almacenamiento Rangement

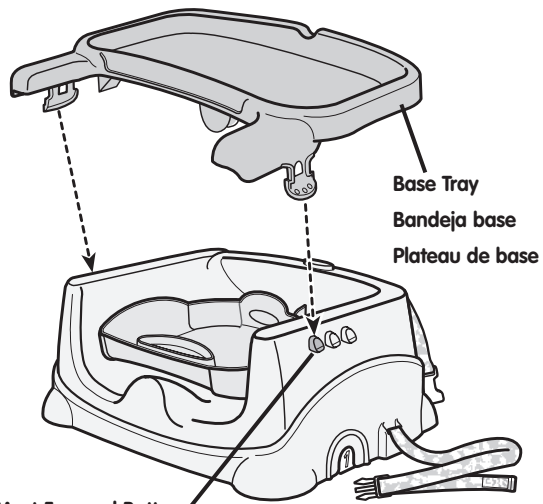

Base Tray  
Bandeja base  
Plateau de base

Most Forward Button  
Botón de hasta adelante  
Bouton le plus à l'avant

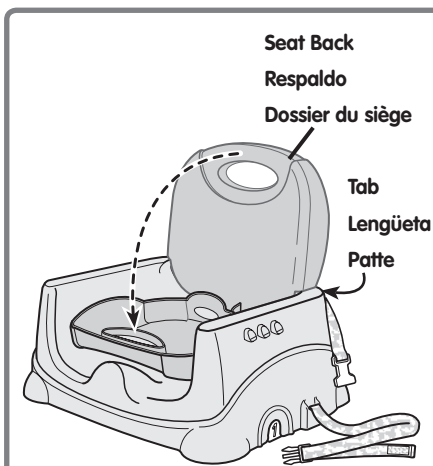

Seat Back  
Respaldo  
Dossier du siège

Tab  
Lengüeta  
Patte

1

- Lift the tab and lower the seat back.
- Turn the base tray and **"snap"** it onto the most forward button on the seat armrests.
- Levantar la lengüeta y bajar el respaldo.
- Voltar la bandeja base y **ajustarla** en el botón de más adelante de los reposabrazos.
- Soulever la patte et baisser le dossier du siège.
- Tourner le plateau de base et **l'emboîter** dans le bouton le plus à l'avant de l'accoudoir.

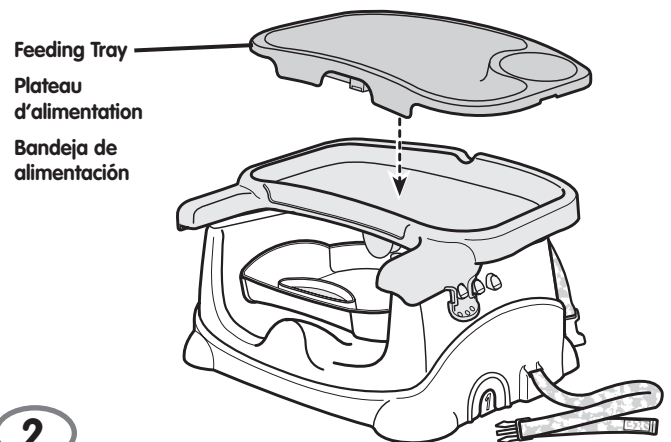

2

Feeding Tray  
Plateau  
d'alimentation  
Bandeja de  
alimentación

- **"Snap"** the feeding tray into the base tray.
- **Ajustar** la bandeja de alimentos en la bandeja base.
- **Emboîter** le plateau d'alimentation sur le plateau de base.

## Storage Almacenamiento Rangement

Bottom Straps  
Courroies du dessous  
Cinturones inferiores

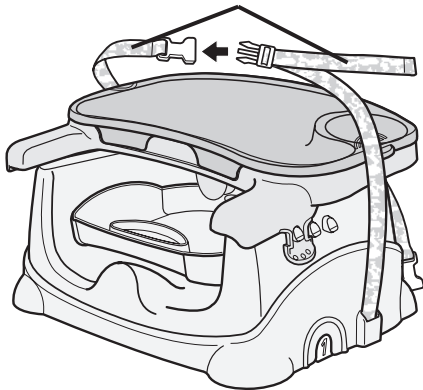

3

- Wrap the bottom straps around the trays.
- Buckle the straps. Make sure you hear a "click."

- Enrollar los cinturones inferiores alrededor de las bandejas.
- Asegurar los cinturones. Cerciorarse de oír un "clic".

- Faire passer les courroies autour des plateaux.
- Attacher les courroies. S'assurer d'entendre un « clic ».

Bottom Strap  
Courroie du dessous  
Cinturón inferior

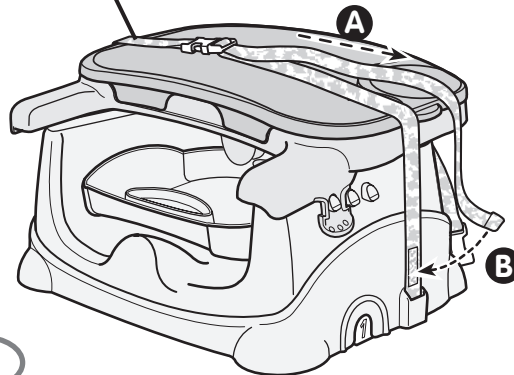

4

- Pull the free end of the strap to tighten **A**. Fasten the free end of the strap **B**.

- Jalar el extremo libre del cinturón para ajustarlo **A**. Ajustar el extremo libre del cinturón **B**.

- Tirer l'extrémité libre de la courroie pour la serrer **A**. Fixer l'extrémité libre de la courroie **B**.



## CONSUMER ASSISTANCE

Call toll free: 1-800-432-5437 (US & Canada only)  
M-F 9AM to 7PM / SAT 11AM to 5PM (EST)

[service.fisher-price.com](http://service.fisher-price.com)

Write to us at: Fisher-Price® Consumer Relations,  
636 Girard Avenue, East Aurora, New York 14052.

Hearing-impaired consumers using TTY/TDD equipment,  
please call 1-800-382-7470.

---

*In Mexico: 59-05-51-00 Ext. 5206 ó 01-800-46359-89*  
*In Brasil: 0800 550780*

### CANADA

Mattel Canada Inc., 6155 Freemont Blvd., Mississauga, Ontario L5R 3W2.

### MÉXICO

Importado y distribuido por Mattel de México, S.A. de C.V., Insurgentes Sur # 3579,  
Torre 3, Oficina 601, Col. Tlalpan, Delegación Tlalpan, C.P. 14020, México,  
D.F. MME-920701-NB3.

### CHILE

Mattel Chile, S.A., Avenida Américo Vespucio 501-B, Quilicura, Santiago, Chile.

### VENEZUELA

Mattel de Venezuela, C.A., Ave. Mara, C.C. Macaracuay Plaza, Torre B, Piso 8,  
Colinas de la California, Caracas 1071.

### ARGENTINA:

Mattel Argentina, S.A., Curupaytí 1186, (1607) – Villa Adelina, Buenos Aires.

### COLOMBIA

Mattel Colombia, S.A., calle 123#7-07 P.5, Bogotá.

### BRASIL

Importado por : Mattel do Brasil Ltda.- CNPJ : 54.558.002/0008-04 - Av.  
Tenente Marques, 1246 - Sala 02 - 2°. Andar - 07770-000 - Polvilho -  
Cajamar - SP - Brasil. Serviço de Atendimento ao Consumidor (SAC):  
0800-550780 - sac@mattel.com.

## Free Manuals Download Website

<http://myh66.com>

<http://usermanuals.us>

<http://www.somanuals.com>

<http://www.4manuals.cc>

<http://www.manual-lib.com>

<http://www.404manual.com>

<http://www.luxmanual.com>

<http://aubethermostatmanual.com>

Golf course search by state

<http://golfingnear.com>

Email search by domain

<http://emailbydomain.com>

Auto manuals search

<http://auto.somanuals.com>

TV manuals search

<http://tv.somanuals.com>