



- ⒸⓅ Swing (Seat moves front to back)
- Ⓕ Balancelle (Le siège bouge d'avant en arrière)
- Ⓓ Schaukel (Sitz schwingt nach vor und zurück)
- Ⓝ Schommel (zitje beweegt van voren naar achteren)
- Ⓘ Altalena (Il seggiolino si muove avanti e indietro)
- Ⓔ Columpio (el capazo se mueve de adelante hacia atrás)
- Ⓝ Gyng (sædet bevæger sig op og ned)
- Ⓟ Cadeirainha de Balanço (balança para a frente e para trás)
- Ⓕ Keinu (istuin liikkuu eteen ja taakse)
- Ⓝ Huske (Setet beveger seg fram og tilbake)
- Ⓢ Gunga (sätet rör sig framåt och bakåt)
- ⒸⓅ Αιώρα (κίνηση του καθίσματος προς πίσω)



- ⒸⓅ Cradle (Seat moves side to side)
- Ⓕ Berceau (Le siège bouge de gauche à droite)
- Ⓓ Wiege (Sitz schwingt von Seite zu Seite)
- Ⓝ Wieg (zitje beweegt heen en weer)
- Ⓘ Culla (Il seggiolino di muove da lato a lato)
- Ⓔ Cuna (el capazo se mueve de lado a lado)
- Ⓝ Vugge (sædet bevæger sig fra side til side)
- Ⓟ Berço (balança para os lados)
- Ⓕ Kehto (istuin liikkuu sivulta toiselle)
- Ⓝ Vugge (Setet beveger seg fra side til side)
- Ⓢ Vagga (sätet rör sig från sida till sida)
- ⒸⓅ Κούνια (κίνηση του καθίσματος από τη μία πλευρά στην άλλη)



ⒸⓅ **WARNING** Ⓕ **AVERTISSEMENT** Ⓓ **WARNUNG** Ⓝ **WAARSCHUWING**
 Ⓘ **AVVERTENZA** Ⓔ **PRECAUCIÓN** Ⓝ **ADVARSEL** Ⓟ **ADVERTÊNCIA**
 Ⓕ **VAROITUS** Ⓝ **ADVARSEL** Ⓢ **VARNING** ⒸⓅ **ΠΡΟΕΙΔΟΠΟΙΗΣΗ**

- ⒸⓅ **IMPORTANT! PLEASE KEEP INSTRUCTIONS FOR FUTURE REFERENCE.**
- Ⓕ **IMPORTANT ! CONSERVEZ CES INSTRUCTIONS AFIN DE POUVOIR VOUS Y REFERER ULTERIEUREMENT EN CAS DE BESOIN.**
- Ⓓ **WICHTIG! ANLEITUNG BITTE FÜR MÖGLICHE RÜCKFRAGEN AUFBEWAHREN.**
- Ⓝ **BELANGRIJK! BEWAAR DEZE GEBRUIKSAANWIJZING; KAN LATER NOG VAN PAS KOMEN.**
- Ⓘ **IMPORTANTE! CONSERVARE QUESTE ISTRUZIONI PER EVENTUALE RIFERIMENTO.**
- Ⓔ **¡IMPORTANTE! GUARDE ESTE MANUAL DE INSTRUCCIONES; ES POSIBLE QUE NECESITE CONSULTARLO MÁS ADELANTE.**
- Ⓝ **VIGTIGT! GEM DENNE BRUGSANVISNING TIL SENERE BRUG.**
- Ⓟ **IMPORTANTE! GUARDAR ESTAS INSTRUÇÕES PARA REFERÊNCIA FUTURA.**
- Ⓕ **TÄRKEÄÄ! SÄILYTÄ OHJE VASTAISEN VARALLE.**
- Ⓝ **VIKTIG! OPPBEVAR BRUKSANVISNINGEN FOR SENERE BRUK.**
- Ⓢ **VIKTIGT! SPARA ANVISNINGARNA FÖR FRAMTIDA ANVÄNDNING.**
- ⒸⓅ **ΣΗΜΑΝΤΙΚΟ! ΚΡΑΤΗΣΤΕ ΤΙΣ ΟΔΗΓΙΕΣ ΓΙΑ ΜΕΛΛΟΝΤΙΚΗ ΧΡΗΣΗ.**



(GB) WARNING (F) AVERTISSEMENT (D) WARNUNG (NL) WAARSCHUWING
(I) AVVERTENZA (E) ADVERTENCIA (DK) ADVARSEL (P) ADVERTÊNCIA
(FI) VAROITUS (N) ADVARSEL (S) VARNING (GR) ΠΡΟΕΙΔΟΠΟΙΗΣΗ

(GB) **To prevent serious injury and/or falls and being strangled in the restraint system:**

- Always use the restraint system. Never rely on the tray to restrain child.
- Not recommended for children who can sit up by themselves (6 months approximately, until 9 kg/20 lbs).
- Never leave child unattended.
- It is dangerous to use this product on an elevated surface.

(F) **Pour éviter tout accident ou blessure mortelle à la suite d'une chute ou d'un étranglement avec le système de retenue :**

- Toujours utiliser le système de retenue. Ne jamais compter sur le plateau pour retenir l'enfant.
- Déconseillé pour des enfants qui peuvent s'asseoir tout seul (6 mois environ, jusqu'à 9 kg).
- Ne jamais laisser un enfant sans surveillance.
- Ne jamais utiliser ce produit sur une surface en hauteur.

(D) **Um schwere Verletzungen oder Verletzungen mit Todesfolge durch Stürze und Strangulation/Verfangen im Schutzsystem zu verhindern:**

- Immer das Schutzsystem benutzen, sodass keine Teile lose sind. Vertrauen Sie niemals darauf, dass die Ablage Ihr Kind im Sitz zurückhält.
- Nicht empfohlen für Kinder, die sich schon allein aufrichten können (etwa 6 Monate, bis 9 kg).
- Das Kind nie unbeaufsichtigt lassen.
- Es ist gefährlich, dieses Produkt auf einer erhöhten Oberfläche zu benutzen.

(NL) **Om ernstig of dodelijk letsel door een val te voorkomen en om te voorkomen dat uw kind in het veiligheidstuigje verstrikt raakt:**

- Altijd het veiligheidstuigje gebruiken. Het speelblad alleen biedt onvoldoende bescherming voor uw kind.
- Niet aanbevolen voor kinderen die al uit zichzelf rechtop kunnen gaan zitten (te gebruiken tot ongeveer 6 maanden, 9 kg).
- Laat uw kind nooit zonder toezicht in het stoeltje zitten.
- Het is gevaarlijk dit product op een verhoging te gebruiken.

(I) **Prevenire ferite gravi e decessi causati da cadute e strangolamenti con il sistema di bloccaggio:**

- Usare sempre correttamente il sistema di bloccaggio. Non usare mai il ripiano per bloccare il bambino.
- Non adatto ai bambini in grado di stare seduti da soli (6 mesi circa, fino a 9 kg).
- Non lasciare mai il bambino incustodito.
- E' pericoloso usare il prodotto su superfici rialzate.

(E) **Para evitar accidentes:**

- El niño debe llevar siempre el sistema de sujeción bien ajustado. La bandeja no está diseñada para asegurar al niño a la silla.
- Tampoco se recomienda su uso con niños que puedan incorporarse solos (aproximadamente seis meses hasta 9 kg).
- Nunca deje al niño solo en el columpio.
- Nunca coloque el columpio en superficies elevadas.

(DK) **Undgå alvorlige skader eller dødsulykker som følge af, at barnet falder eller bliver kvalt i bæltet:**

- Spænd altid barnet fast med bæltet. Stol aldrig på, at bakken er nok til at holde barnet fast i stolen.
- Produktet bør ikke anvendes til børn, der selv kan sidde op (ca. 6 måneder, op til 9 kilo).
- Lad aldrig barnet være uden opsyn.
- Det er farligt at anvende produktet på et forhøjet underlag.

(P) **Para evitar ferimentos graves devido a quedas e asfixia com o sistema de retenção:**

- Utilizar sempre o sistema de retenção. Os tabuleiros não foram concebidos para segurar a criança à cadeirinha.
- Não recomendado para crianças que já se sentam sozinhas (crianças de aproximadamente 6 meses, até aos 9 kg).
- Não deixar a criança sozinha.
- É perigoso utilizar esta cadeirinha sobre uma superfície elevada.

(FI) **Jottei lapsi putoaisi eikä kuristuisi istuinvoihin:**

- Muista aina kiinnittää istuinvyöt; älä luota siihen, että pöytä pitää lapsen paikallaan.
- Keinua ei suositella lapsille, jotka osaavat jo istua (lapsi oppii istumaan noin puolivuotiaana; keinu sopii käytettäväksi, kunnes lapsi painaa 9 kg).
- Älä jätä lasta ilman valvontaa.
- Älä aseta keinua maanpinnan tai lattiatason yläpuolelle.

(N) **Slik unngår du alvorlig skade eller død fra fall eller kvelning i sikkerhetsutstyret:**

- Bruk alltid sikkerhetsutstyret. Stol aldri på at brettet alene holder barnet på plass.
- Anbefales ikke for barn som kan sitte oppreist på egen hånd (omtrent 6 måneder, opptil 9 kg).
- Ikke la barnet være uten tilsyn.
- Det er farlig å bruke dette produktet på et forhøyet underlag.

(S) **Använd alltid selsystemet för att förebygga allvarlig skada eller dödsfall till följd av fall eller strypning:**

- Använd alltid selsystemet. Utgå inte från att brickan håller barnet på plats.
- Rekommenderas inte för barn som kan sitta upp på egen hand (ca sex månader, upp till 9 kg).
- Lämna aldrig barnet utan uppsikt.
- Det är farligt att använda produkten på ett förhöjt underlag.

(GR) **Για να αποτρέψετε σοβαρό τραυματισμό ή θάνατο λόγω πτώσης καθώς και πρόκληση ασφυξίας από το σύστημα συγκράτησης:**

- Χρησιμοποιείτε πάντοτε το σύστημα συγκράτησης. Ποτέ μην βασίζεστε στο δίσκο για τη συγκράτηση του παιδιού.
- Δεν συνιστάται η χρήση του καθίσματος για παιδιά που μπορούν να καθίσουν όρθια από μόνα τους (ηλικία περίπου 6 μηνών, βάρος έως 9 κιλά).
- Μην αφήνετε ποτέ το παιδί χωρίς επίβλεψη.
- Η χρήση αυτού του προϊόντος σε υπερυψωμένη επιφάνεια είναι επικίνδυνη.

- (GB)**
- Please read these instructions before use of this swing.
 - Adult assembly is required.
 - Tools needed for assembly: Allen Wrench (included) and Phillips screwdriver (not included).
 - Requires four "D" (LR20) **alkaline** batteries for operation (not included).
 - Maximum Weight Limit: 9 kg (20 lbs).
 - **IMPORTANT!** If your child weighs less than 9 kg (20 lbs), but is really active and appears to be able to climb out of the swing, immediately discontinue its use.
 - Product features and decorations may be different than shown.
- (F)**
- Lire ces instructions avant d'utiliser la balancelle.
 - Il doit être assemblé par un adulte.
 - Outil nécessaire pour l'assemblage : une clé hexagonale (fournie) et un tournevis cruciforme (non inclus).
 - Fonctionne avec quatre piles **alcalines** LR20 (non incluses).
 - Ne pas utiliser pour un enfant pesant plus de 9 kg.
 - **IMPORTANT !** Si votre enfant pèse moins de 9 kg mais qu'il est très actif et qu'il semble capable de sortir de la balancelle tout seul, arrêtez immédiatement l'utilisation du produit.
 - Les caractéristiques du produit et les décorations peuvent varier par rapport aux photographies ci-dessus.
- (D)**
- Diese Anleitung vor Inbetriebnahme der Schaukel bitte sorgfältig lesen.
 - Zusammenbau durch einen Erwachsenen erforderlich.
 - Für den Zusammenbau sind ein Inbusschlüssel (enthalten) und ein Kreuzschlitzschraubenzieher (nicht enthalten) erforderlich.
 - Vier **Alkali**-Monozellen D (LR20) erforderlich (nicht enthalten).
 - Zulässiges Höchstgewicht: 9 kg.
 - **WICHTIG!** Das zulässige Höchstgewicht für dieses Produkt beträgt 9 kg. Wiegt Ihr Kind weniger als 11 kg, ist aber sehr aktiv und scheint aus der Schaukel herausklettern zu können, ist der Gebrauch des Produkts sofort einzustellen.
 - Abweichungen in Farbe und Gestaltung vom oben abgebildeten Foto vorbehalten.
- (NL)**
- Lees vóór gebruik van deze schommel eerst deze gebruiksaanwijzing.
 - Moet door volwassene in elkaar worden gezet.
 - Benodigd gereedschap: inbussleutel (inbegrepen) en kruiskopschroevendraaier (niet inbegrepen).
 - Werkt op vier "D" (LR20) **alkalinebatterijen** (niet inbegrepen).
 - Niet zwaarder belasten dan met 9 kg.
 - **BELANGRIJK!** Als uw kind minder weegt dan 9 kg maar heel beweeglijk is en mogelijk uit de schommel zou kunnen klimmen, moet u onmiddellijk stoppen met het gebruik van de schommel.
 - Productkenmerken en versieringen kunnen afwijken van die op bovenstaande foto's.
- (I)**
- Leggere queste istruzioni prima di usare l'altalena.
 - Il prodotto deve essere montato da un adulto.
 - Attrezzi richiesti per il montaggio: chiave Allen (inclusa) e cacciavite a stella (non incluso).
 - Richiede quattro pile **alkaline** formato torcia (LR20) per l'attivazione (non include).
 - Peso Massimo: 9 kg.
 - **IMPORTANTE!** Se il bambino pesa meno di 9 kg, ma è molto vivace ed in grado di scendere da solo dall'altalena, interrompere immediatamente l'uso.
 - Le funzioni e decorazioni del prodotto possono variare rispetto a quelle illustrate nelle foto.
- (E)**
- Recomendamos leer atentamente estas instrucciones antes de utilizar el columpio por primera vez.
 - Requiere montaje por parte de un adulto.
 - Herramientas necesarias para el montaje del producto: llave Allen (incluida) y destornillador de estrella (no incluido).
 - Funciona con cuatro pilas **alcalinas** D (LR20), no incluidas.
 - Peso máximo permitido: 9 kg.
 - **¡ATENCIÓN!** Si tu hijo/a pesa menos de 9 kg pero es un niño/a muy activo/a y observas que sabe salir del columpio por sí solo/a, recomendamos que dejes de utilizar inmediatamente este producto.
 - Las características y decoración del producto pueden ser distintos de los mostrados en las fotografías.
- (DK)**
- Læs venligst denne brugsanvisning, før gyngen tages i brug.
 - Produktet skal samles af en voksen.
 - Der skal bruges en unbrakonøgle (medfølger) og en stjerneskruetrækker (medfølger ikke), når produktet skal samles.
 - Der skal bruges fire **alkaliske** "D"-batterier (LR20 - medfølger ikke) i produktet.
 - Maksimumvægt: 9 kg.
 - **VIGTIGT!** Hvis barnet vejer mindre end 9 kg, men er meget aktivt og måske selv kan kravle ud af gyngen, må gyngen under ingen omstændigheder bruges.
 - Produktets egenskaber og mønstre kan afvige fra ovenstående billeder.
- (P)**
- Leia atentamente estas instruções antes de usar o produto.
 - Requer montagem feita por um adulto.
 - Ferramentas necessárias à montagem: chave inglesa (incluída) e chave de fendas Phillips (não incluída).
 - Funciona com 4 pilhas "D" (LR20) **alcalinas** (não incluídas).
 - Limite máximo de peso: 9 kg.
 - **IMPORTANTE!** Se a criança pesar menos de 9 kg, mas se for muito activa e já conseguir sair do balanço, deixe imediatamente de utilizar o produto com a criança.
 - As características e os adereços do produto podem ser diferentes dos apresentados nas imagens.
- (FI)**
- Lue käyttöohje ennen kuin otat keinun käyttöön.
 - Tuote on tarkoitettu aikuisen koottavaksi.
 - Sen kokoamiseen tarvitaan kuusioko-loavain (mukana pakkauksessa) ja ristipäämeisseli (ei mukana pakkauksessa).
 - Tuotteeneseen tarvitaan neljä **D-alkaliparistoa** (LR20), ei mukana pakkauksessa.
 - Enimmäispaino 9 kg.
 - **TÄRKEÄÄ!** Jos lapsi painaa vielä alle 9 kiloa mutta on todella liikkuvainen ja näyttäisi osaavan kiivetä pois keinusta, lakkaa heti käyttämästä keinoa.
 - Tuotteen ominaisuudet ja koristelu saattavat poiketa kuvassa näkyvistä.
- (N)**
- Les bruksanvisningen før du bruker denne husken.
 - Montering må foretas av en voksen.
 - Du trenger følgende verktøy til monteringen: Unbrakonøkkel (medfølger) og stjerneskrujern (medfølger ikke).
 - Bruker fire **alkaliske** batterier av typen D (LR20) (medfølger ikke).
 - Maksimalvekt: 9 kg.
 - **VIKTIG!** Hvis barnet veier mindre enn 9 kg, men er svært aktivt og kan klatre ut av husken, må den ikke brukes lenger.
 - Produktet og dekoren kan avvike fra bildene over.
- (S)**
- Läs dessa anvisningar innan du använder gungan.
 - Kräver vuxenhjälp vid montering.
 - Verktyg för monteringen: Insexnyckel (ingår) och stjärnskruvmejsel (ingår ej).
 - Kräver fyra **alkaliska** LR20-batterier (D) (medföljer ej).
 - Maximivikt: 9 kg.
 - **VIKTIGT!** Om barnet väger mindre än 9 kg, men är mycket aktivt och förefaller kunna klättra ur gungan, ska ni omedelbart sluta använda den.
 - Produkten och dekoren kan skilja sig från fotona ovan.
- (GR)**
- Διαβάστε τις οδηγίες πριν από τη χρήση αυτού του προϊόντος.
 - Απαιτείται συναρμολόγηση από ενήλικα.
 - Εργαλείο για τη συναρμολόγηση: γαλλικό κλειδί (περιλαμβάνεται) και σταυροκατσάβιδο (δεν περιλαμβάνεται).
 - Απαιτούνται τέσσερις **αλκαλικές** μπαταρίες «D» (LR20) για τη λειτουργία.
 - Μέγιστο Όριο Βάρους: 9 κιλά.
 - **ΣΗΜΑΝΤΙΚΟ!** Εάν το παιδί σας ζυγίζει λιγότερο από 9 κιλά, αλλά είναι πολύ ζωηρό και φαίνεται ικανό να σκαρφαλώσει και να βγει από την κούνια, σταματήστε αμέσως να τη χρησιμοποιείτε.
 - Τα χαρακτηριστικά και η διακόσμηση του προϊόντος ενδέχεται να διαφέρουν από τις φωτογραφίες.



(GB) CAUTION (F) MISE EN GARDE (D) VORSICHT (NL) WAARSCHUWING (I) AVVERTENZA (E) PRECAUCIÓN
 (DK) ADVARSEL (P) ATENÇÃO (FI) VAROITUS (N) FORSIKTIG (S) VARNING (GR) ΠΡΟΣΟΧΗ

- (GB) This product contains small parts in its unassembled state. Adult assembly is required.
- (F) Le produit non assemblé contient de petits éléments détachables susceptibles d'être avalés. Il doit être assemblé par un adulte.
- (D) Dieses Produkt enthält in nicht zusammengebautem Zustand Kleinteile. Der Zusammenbau durch einen Erwachsenen ist erforderlich.
- (NL) Dit product bevat kleine onderdelen die nog in elkaar moeten worden gezet. Moet door volwassene in elkaar worden gezet.
- (I) Il prodotto è composto da pezzi di piccole dimensioni quando smontato. Il prodotto deve essere montato da un adulto.
- (E) Este producto, antes de montarlo, contiene piezas pequeñas que pueden representar un peligro para niños menores de tres años. Requiere montaje por parte de un adulto.

- (DK) Dette produkt indeholder små dele, indtil det er samlet. Produktet skal samles af en voksen.
- (P) Este produto contém peças pequenas quando desmontado. A montagem deve ser feita por um adulto.
- (FI) Pakkaus sisältää pieniä osia, joista istuin kootaan. Tuote on tarkoitettu aikuisen koottavaksi.
- (N) Produktet inneholder små deler før montering. Montering må foretas av en voksen.
- (S) Den här produkten innehåller smådelar som omonterad. Kräver vuxenhjälp vid montering.
- (GR) Αυτό το προϊόν, στην αρχική του μορφή, περιλαμβάνει μικρά κομμάτια. Απαιτείται συναρμολόγηση από ενήλικα.



- (GB) #8 x 1,3 cm (1/2") Screw - 2
- (F) Vis n°8 de 1,3 cm - 2
- (D) Nr. 8 x 1,3 cm Schraube - 2
- (NL) Nr. 8 x 1,3 cm schroef - 2
- (I) 2 - Vite #8 x 1,3 cm
- (E) 2 Tornillos n°8 de 1,3 cm
- (DK) #8 x 1,3 cm skrue - 2
- (P) 2 Parafusos n°8 de 1,3 cm
- (FI) Kaksi #8 x 1,3 cm - ruuvia
- (N) 2 stk. skruer #8 x 1,3 cm
- (S) #8 x 1,3 cm skruv - 2
- (GR) Βίδα #8 x 1,3 εκ. - 2



- (GB) M5 x 30 mm Screw - 2
- (F) Vis M5 de 30 mm - 2
- (D) M5 x 30 mm Schraube - 2
- (NL) M5 x 30 mm schroef - 2
- (I) 2 - Vite M5 x 30 mm
- (E) 2 Tornillos M5 de 30 mm
- (DK) M5 x 30 mm skrue - 2
- (P) 2 Parafusos M5 de 30 mm
- (FI) Kaksi M5 x 30 mm ruuvia
- (N) 2 stk. M5 x 30 mm skruer
- (S) M5 x 30 mm skruv - 2
- (GR) Βίδα M5 x 30 χιλ. - 2



- (GB) M5 Lock Nut - 2
- (F) Écrou de sécurité M5 - 2
- (D) M5 Gegenmutter - 2
- (NL) M5 moer - 2
- (I) 2 - Dado di bloccaggio M5
- (E) 2 Contratuercas M5
- (DK) M5 låsemøtrik - 2
- (P) 2 Porcas de Retenção M5
- (FI) Kaksi M5 lukkomutteria
- (N) 2 stk. M5 låsemutre
- (S) M5 låsmutter - 2
- (GR) Παξιμάδι Ασφάλισης M5 - 2

(GB) ALL SHOWN ACTUAL SIZE
 (F) DIMENSIONS RÉELLES
 (D) IN ORIGINALGRÖSSE ABGEBILDET
 (NL) OP WARE GROOTTE
 (I) TUTTI IN DIMENSIONE REALE
 (E) PIEZAS MOSTRADAS A TAMAÑO REAL
 (DK) VIST I NATURLIG STØRRELSE
 (P) TUDO MOSTRADO EM TAMANHO REAL
 (FI) OSAT LUONNOLLISESSA KOOSSA
 (N) VIST I NATURLIG STØRRELSE
 (S) VERKLIG STORLEK
 (GR) ΦΥΣΙΚΑ ΜΕΓΕΘΗ

- (GB) **Note:** Tighten the screws with the enclosed Allen wrench.
- (F) **Remarque :** Serrer les vis avec la clé hexagonale fournie.
- (D) **Hinweis:** Die Schrauben mit dem enthaltenen Inbusschlüssel festziehen.
- (NL) **N.B.:** Draai de schroeven vast met de bijgeleverde inbussleutel.
- (I) **Nota:** Stringere le viti con la chiave Allen inclusa.
- (E) **Atención:** Apretar los tornillos con la llave Allen incluida.

- (DK) **Bemærk:** Spænd samleskrueerne med den medfølgende unbrakonøgle.
- (P) **Atenção:** Aperte os parafusos com a chave tipo Allen incluída.
- (FI) **Huom!** Kiristä ruuvit pakkauksessa mukana olevalla kuusiokoloavaimella.
- (N) **Merk:** Fest skruene med unbrakonøkkelen som følger med.
- (S) **OBS:** Dra åt skruvarna med den bifogade insexnyckeln.
- (GR) Σφίξτε καλά τις βίδες με το γαλλικό κλειδί που περιλαμβάνεται.

- (GB) Motorized Frame
- (F) Boîtier du moteur
- (D) Motorisierter Rahmen
- (NL) Gemotoriseerd frame
- (I) Telaio Motorizzato
- (E) Estructura motorizada
- (DK) Motoriseret ramme
- (P) Estrutura Motorizada
- (FI) Moottoroitu runko
- (N) Motordrevet ramme
- (S) Motordriven ram
- (GR) Σκελετός με Μοτέρ

- (GB) 4 Toys (toys may be different)
- (F) 4 jouets (les jouets peuvent être différents)
- (D) 4 Spielzeuge (können in der Gestaltung abweichen)
- (NL) 4 speeltjes (mogelijk andere speeltjes bijgeleverd)
- (I) 4 Giocattoli (i giocattoli possono variare)
- (E) 4 muñecos (pueden ser distintos a los mostrados)
- (DK) 4 stk. legetøj (legetøjet kan variere)
- (P) 4 Brinquedos (podem ser diferentes)
- (FI) 4 lelua (voivat olla erilaisia kuin tässä)
- (N) 4 leker (lekene kan avvike fra bildet)
- (S) 4 leksaker (leksakerna kan variera)
- (GR) 4 Παιχνίδια (τα παιχνίδια μπορεί να διαφέρουν)

- (GB) Fabric Panel
- (F) Panneau en tissu
- (D) Stoff
- (NL) Achterscherf
- (I) Pannello di Tessuto
- (E) Panel de tela
- (DK) Stofstykke
- (P) Painel em tecido
- (FI) Kangas
- (N) Stofftrekk
- (S) Tygpanel
- (GR) Υφασμα

- (GB) Tray
- (F) Tablette
- (D) Ablage
- (NL) Speelblad
- (I) Ripiano
- (E) Bandeja
- (DK) Bakke
- (P) Tampo
- (FI) Tarjotin
- (N) Brett
- (S) Bricka
- (GR) Δίσκος

- (GB) Pad with Headrest
- (F) Housse avec appuie-tête
- (D) Polster mit Kopfstütze
- (NL) Kussen met hoofdstuntje
- (I) Imbottitura con Poggiatesta
- (E) Colchoneta con reposacabezas
- (DK) Pude med hovedstøtte
- (P) Colchonete com Descanso para a Cabeça
- (FI) Pehmuste ja niskatuki
- (N) Pute med hodestøtte
- (S) Dyna med kudde
- (GR) Υφασμα με Προσκέφαλο

- (GB) 2 Upper Legs
- (F) 2 Tubes supérieurs du support
- (D) 2 Obere Beine
- (NL) 2 Bovenstangen
- (I) 2 Gambe Superiori
- (E) 2 Patas superiores
- (DK) 2 øvre ben
- (P) 2 Suportes Superiores
- (FI) 2 Yläputkea
- (N) 2 Stk. øvre bein
- (S) 2 Ben
- (GR) 2 Επάνω Πόδια

- (GB) Lower Seat Tube
- (F) Tube inférieur du siège
- (D) Untere Sitzstange
- (NL) Onderste stoelstang
- (I) Tubo inferiore del seggiolino
- (E) Tubo inferior del capazo
- (DK) Nederste sæderør
- (P) Tubo inferior do assento
- (FI) Alempi istuinputki
- (N) Nedre seterør
- (S) Nedre sitsrør
- (GR) Κάτω Σωλήνας Καθίσματος

- (GB) Seat with Restraint System
- (F) Siège avec système de sécurité
- (D) Sitz mit Schutzsystem
- (NL) Zitzje met veiligheidsriempjes
- (I) Seggiolino con Sistema di Bloccaggio
- (E) Capazo con sistema de seguridad
- (DK) Sæde med sikkerhedsbælte
- (P) Cadeira com Sistema de Retenção
- (FI) Istuin ja kiinnityshihnat
- (N) Sete med sele
- (S) Säte med skyddsremssystem
- (GR) Κάθισμα με Σύστημα Συγκράτησης

- (GB) 2 Lower Legs
- (F) 2 Tubes inférieurs du support
- (D) 2 Untere Beine
- (NL) 2 Onderstangen
- (I) 2 Gambe Inferiori
- (E) 2 Patas inferiores
- (DK) 2 Nedre ben
- (P) 2 Suportes Inferiores
- (FI) 2 Alaputkea
- (N) 2 Stk. nedre bein
- (S) 2 Nedre ben
- (GR) 2 Κάτω Πόδια

- (GB) 2 Feet
- (F) 2 Embouts plastique
- (D) 2 Füße
- (NL) 2 Voetjes
- (I) 2 Piedi
- (E) 2 Protectores
- (DK) 2 Fødder
- (P) 2 Pés
- (FI) 2 Jalkaa
- (N) 2 Stk. støttelabber
- (S) 2 Fötter
- (GR) 2 Πέλματα

- (GB) Allen Wrench
- (F) Clé hexagonale
- (D) Inbusschlüssel
- (NL) Inbussleutel
- (I) Chiave Allen
- (E) Llave Allen
- (DK) Unbrakonøgle
- (P) Chave tipo Allen
- (FI) Kuusiokoloavaimella
- (N) Unbrakonøkkel
- (S) Insexyckel
- (GR) γαλλικό κλειδί



- GB IMPORTANT!** Before assembly or each use, inspect this product for damaged hardware, loose joints, missing parts or sharp edges. DO NOT use if any parts are missing, damaged or broken. Contact Mattel for replacement parts and instructions if needed. Never substitute parts.
- F IMPORTANT !** Avant l'assemblage, vérifiez qu'aucune pièce n'est endommagée ou ne manque, qu'aucun joint n'est desserré et qu'aucun bord n'est tranchant. NE PAS utiliser le produit si des pièces manquent ou sont endommagées. Contacter le Service Consommateurs de Mattel pour obtenir des pièces de rechange et des instructions si nécessaire. Utiliser uniquement des pièces du fabricant.
- D WICHTIG!** Vor dem Zusammenbau das Produkt auf beschädigte, lose oder fehlende Teile (Schrauben etc.) oder scharfe Kanten untersuchen. Das Produkt NICHT benutzen, wenn Teile fehlen, beschädigt oder gebrochen sind. Sollten Sie Ersatzteile oder Anleitungen benötigen, wenden Sie sich bitte an die für Sie zuständige Mattel-Filiale. Niemals Teile mit nicht für das Produkt vorgesehenen Teilen ersetzen.
- NL BELANGRIJK!** Vóór de montage dit product controleren op beschadigingen, losse verbindingen, ontbrekende onderdelen of scherpe randen. Als er onderdelen ontbreken, beschadigd of gebroken zijn, NIET gebruiken. Neemt u dan contact op met Mattel voor vervanging en eventuele instructies. Nooit de onderdelen door iets anders vervangen.
- I IMPORTANTE!** Prima di eseguire il montaggio, esaminare il prodotto per eventuali danni alle viti, raccordi allentati, componenti mancanti o bordi affilati. NON usare in caso di componenti mancanti o rotti. Contattare Mattel per la sostituzione dei componenti e per le istruzioni se necessario. Non sostituire mai i componenti.
- E ¡IMPORTANTE!** Antes de proceder a montar el columpio, asegúrese de que no haya partes estropeadas ni juntas sueltas y de que no falten piezas ni haya bordes afilados. NO use el producto si faltan piezas o si alguna está estropeada. Si es necesario, póngase en contacto con Mattel para reemplazar las piezas estropeadas o para obtener instrucciones. No use piezas que no sean originales.
- DK VIGTIG!** Kontroller, at produktet ikke er beskadiget, har løse samlinger, manglende dele eller skarpe kanter, før det samles. BRUG IKKE produktet, hvis dele af det er beskadiget, ødelagt eller helt mangler. Kontakt Mattel, hvis du får brug for reservedele eller assistance. Brug aldrig uoriginale reservedele.
- P ATENÇÃO!** Antes da montagem, verifique se o produto está avariado, se tem peças soltas, peças em falta ou pontas aguçadas. NÃO utilizar o produto se houver peças em falta ou partidas. Contacte a Mattel para obter peças de substituição e instruções se necessário. Não substitua peças deste produto por peças de produtos similares.
- FI TÄRKEÄ!** Ennen kokoamista tarkista, etteivät osat ole vahingoittuneet, liitokset löystyneet, ettei osia puutu eikä niissä ole teräviä reunoja. ÄLÄ käyttää keinua, jos osia puuttuu tai on rikki. Jos tarvitset varaosia tai ohjeita, ota yhteys siihen liikkeeseen, josta sen ostit. Älä käytä osien korvikkeena mitään muuta.
- N VIKTIG!** Før montering bør du kontrollere om noen deler er ødelagt og se etter løse sammenføyninger, manglende deler eller skarpe kanter. MÅ IKKE brukes hvis noen deler mangler eller er ødelagt. Kontakt Mattel hvis du trenger reservedeler og instruksjoner. Skift aldri ut deler.
- S VIKTIG!** Kontrollera före montering att produkten inte har skadade delar, lösa fogar, saknade delar eller skarpa kanter. Använd INTE om delar saknas eller är trasiga. Kontakta Mattel för att få ersättningsdelar och anvisningar, om så behövs. Byt aldrig ut delar.
- GR ΣΗΜΑΝΤΙΚΟ!** Πριν από τη συναρμολόγηση, ελέγξτε αυτό το προϊόν, για να εντοπίσετε τυχόν μέρη που έχουν υποστεί ζημιά, χαλαρούς συνδέσμους, ελλείψεις ή αιχμηρά άκρα. ΜΗΝ το χρησιμοποιήσετε εάν ένα ή περισσότερα μέρη λείπουν ή έχουν σπάσει. Επικοινωνήστε με τη Mattel για ανταλλακτικά και οδηγίες, εάν υπάρχει ανάγκη. Μην αντικαθιστάτε ποτέ τα μέρη του προϊόντος με μέρη άλλων προϊόντων.

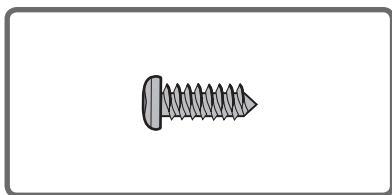

- | | |
|-------------------------------|----------------------|
| (GB) Lower Leg | (GB) Foot |
| (F) Tube inférieur du support | (F) Embout plastique |
| (D) Unteres Bein | (D) Fuß |
| (NL) Onderstang | (NL) Voetje |
| (I) Gamba Inferiore | (I) Piede |
| (E) Pata inferior | (E) Protector |
| (DK) Nedre ben | (DK) Fod |
| (P) Suporte Inferior | (P) Pé |
| (FI) Alaputki | (FI) Jalka |
| (N) Nedre bein | (N) Støttelabb |
| (S) Nedre ben | (S) Fot |
| (GR) Κάτω Πόδι | (GR) Πέλιμα |

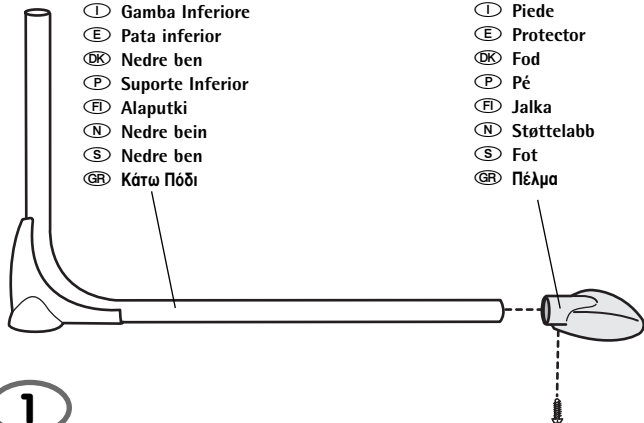

- (GB) • Position a lower leg so that it stands on a flat surface, as shown.
 • Fit a foot onto the end of the lower leg.
 • Insert a #8 x 1,3 cm (1/2") screw through the bottom of the foot and into the lower leg. Fully tighten the screw with the Allen wrench.
 • Repeat this procedure to assemble the other foot to the other lower leg.
- (F) • Placer un tube inférieur du support debout sur une surface plane, comme illustré.
 • Fixer un embout plastique à l'extrémité du tube inférieur du support.
 • Insérer une vis no 8 de 1,3 cm sous l'embout puis dans le tube inférieur. Bien serrer la vis à l'aide de la clé hexagonale.
 • Répéter ce procédé pour assembler l'autre embout plastique avec l'autre tube inférieur du support.
- (D) • Ein unteres Bein so positionieren, dass es wie dargestellt auf einer flachen Oberfläche steht.
 • Einen Fuß auf das Ende des unteren Beins stecken.
 • Eine Nr. 8 x 1,3 cm Schraube durch die Unterseite des Fußes in das untere Bein stecken. Die Schraube mit dem Inbusschlüssel festziehen.
 • Den Vorgang wiederholen, um den zweiten Fuß an dem anderen Bein zu befestigen.
- (NL) • Leg een van de onderstangen op een vlakke ondergrond, zoals afgebeeld.
 • Bevestig een voetje aan het uiteinde van een van de onderstangen.
 • Steek een Nr. 8 x 1,3 cm schroef door de onderzijde van het voetje en vervolgens in de onderstang. Draai de schroef goed vast met de inbussleutel.
 • Bevestig het andere voetje op dezelfde manier aan de andere onderstang.
- (I) • Posizionare una gamba inferiore in modo tale che sia eretta su una superficie piatta, come illustrato.
 • Inserire un piede sull'estremità della gamba inferiore.
 • Inserire una vite da #8 x 1,3 cm nel fondo del piede e nella gamba inferiore. Stringere completamente la vite con la chiave Allen.
 • Ripetere l'operazione per montare l'altro piede e l'altra gamba inferiore.
- (E) • Situar una de las patas inferiores sobre una superficie plana, tal como muestra el dibujo.
 • Encajar uno de los protectores en el extremo de la pata.
 • Introducir un tornillo nº8 de 1,3 cm por la parte inferior del protector y por la pata inferior. Enroscarlo bien con la llave Allen.
 • Repetir esta operación para montar el otro protector en la otra pata inferior.
- (DK) • Anbring et af de nedre ben på et fladt underlag som vist.
 • Sæt en fod fast på enden af benet.
 • Før en #8 x 1,3 cm skrue gennem bunden af foden og ind i det nedre ben. Spænd skruen med unbrakonøglen.
 • Den anden fod fastgøres til det andet ben på samme måde.
- (P) • Coloque um suporte inferior sobre uma superfície plana, como mostra a imagem.
 • Encaixe um pé na extremidade do suporte inferior.
 • Insira um parafuso nº8 x 1,3 cm através da base do pé até à perna inferior. Aperte bem com a chave tipo Allen.
 • Repita este passo para encaixar o outro pé ao outro suporte inferior.
- (FI) • Aseta alaputki tasaiselle alustalle kuvan näyttämällä tavalla.
 • Kiinnitä jalka alaputken päähän.
 • Kiinnitä jalka alapuolelta #8 x 1,3 sentin ruuvilla alaputkeen. Kiristä ruuvi kuusiokoloavaimella.
 • Asenna toinen jalka toiseen alaputkeen samalla tavalla.
- (N) • Plasser det nedre beinet på et flatt underlag som vist.
 • Monter en av støttelabbene i enden av det nedre beinet.
 • Sett inn en skrue (nr. 8 x 1,3 cm) fra bunnen av foten og inn i det nederste beinet. Stram skruen med en unbrakonøkkel.
 • Gjenta denne fremgangsmåten for å feste den andre støttelabben på det andre beinet.
- (S) • Placera ett nedre ben så att det står på en flat yta, så som bilden visar.
 • Montera en fot på änden av det nedre benet.
 • Sätt i en #8 x 1,3 cm skruv genom fotens nedre del och in i den nedre delen av benet. Dra åt skruven ordentligt med insexnyckeln.
 • Upprepa för att montera den andra foten på det andra nedre benet.
- (GR) • Τοποθετήστε ένα κάτω πόδι έτσι, ώστε να στέκεται σε μια επίπεδη επιφάνεια, όπως απεικονίζεται.
 • Βάλτε το ένα πέλιμα στο άκρο του κάτω ποδιού.
 • Περάστε μία βίδα #8 x 1,3 εκ. από την κάτω πλευρά του πέλματος και μέσα από το κάτω πόδι. Σφίξτε καλά με το γαλλικό κλειδί.
 • Επαναλάβετε την ίδια διαδικασία για να συναρμολογήσετε και το άλλο πέλιμα στο άλλο κάτω πόδι.

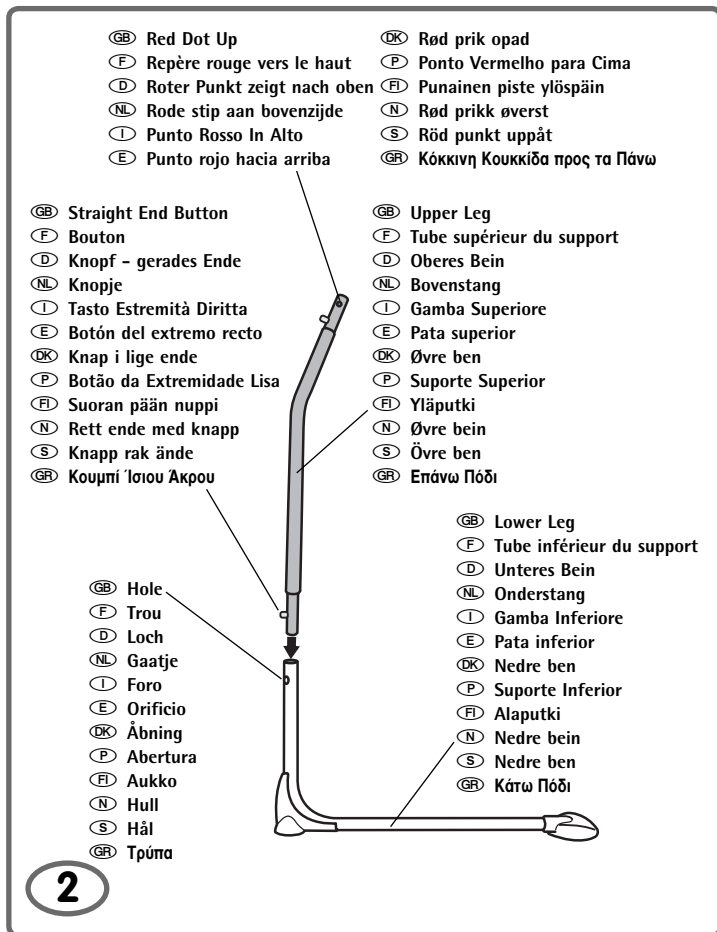

2

- GB** • Position an upper leg so that the **red dot is up**.

 - While pressing the button on the **straight end** of an upper leg, insert the upper leg into a lower leg. Make sure the button on the upper leg "**snaps**" into the hole in the lower leg.
 - Repeat this procedure to assemble the other upper leg to the other lower leg.
- F** • Placer un tube supérieur du support de sorte que le **repère rouge soit au-dessus**.

 - Appuyer sur le bouton à l'autre **extrémité** du tube supérieur du support et insérer ce tube dans le tube inférieur du support. S'assurer que le bouton s'**emboîte** dans le trou situé sur le tube inférieur du support.
 - Répéter ce procédé pour assembler l'autre tube supérieur du support à l'autre tube inférieur du support.
- D** • Ein oberes Bein so positionieren, **dass der rote Punkt nach oben zeigt**.

 - Den am **geraden Ende** des oberen Beins befindlichen Knopf drücken und dabei das obere Bein in das untere Bein stecken. Darauf achten, dass der Knopf am oberen Bein im Loch des unteren Beins **einrastet**.
 - Den Vorgang wiederholen, um das zweite obere Bein mit dem zweiten unteren Bein zu verbinden.
- NL** • Pak een van de bovenstangen en houd hem vast met de **rode stip aan de bovenzijde**.

 - Schuif de bovenstang in de onderstang terwijl u het knopje op het rechte stuk van de bovenstang ingedrukt houdt. Zorg ervoor dat het knopje op de bovenstang "**vastklikt**" in het gaatje in de onderstang.
 - Zet de andere boven- en onderstang op dezelfde manier in elkaar.
- I** • Posizionare una gamba superiore in modo tale che il **punto rosso sia in alto**.

 - Premendo il tasto situato **sull'estremità diritta** di una gamba superiore, inserire la gamba superiore in una gamba inferiore. Controllare che il tasto della gamba superiore si "**agganci**" al foro della gamba inferiore.
 - Ripetere l'operazione per montare l'altra gamba superiore all'altra gamba inferiore.
- E** • Situar una de las patas superiores **con el punto rojo hacia arriba**.

 - Apretando el botón del **extremo recto** de la pata superior, introducirla en una de las patas inferiores. Atención: el botón de la pata superior debe quedar **trabado** (se oír un "clic") en el orificio de la pata inferior.
 - Repetir esta operación para unir la otra pata superior a la inferior.
- DK** • Anbring et af de øvre ben, så den **røde prik vender opad**.

 - Tryk knappen i den **lige ende** af benet ned, og sæt det øvre ben fast i det nedre ben. Knappen på det øvre ben skal "**klikke**" fast i åbningen i det nedre ben.
 - Det andet øvre ben fastgøres til det andet nedre ben på samme måde.
- P** • Coloque um suporte superior com o ponto **vermelho para cima**.

 - Enquanto pressiona o botão da **extremidade lisa** do suporte superior, insira este suporte no suporte inferior. Verifique se o botão do suporte superior **encaixa** na abertura do suporte inferior.
 - Repita este passo para encaixar os outros suportes superior e inferior.
- FI** • Aseta yläputki **punainen piste ylöspäin**.

 - Paina yläputken **suoran päänn** nuppi pohjaan ja työnnä yläputki alaputken sisään. Varmista, että yläputken nuppi **napsahtaa** paikoilleen alaputken aukkoon.
 - Aseta toinen yläputki toiseen alaputkeen samalla tavalla.
- N** • Plasser øvre bein slik at **den røde prikken vender opp**.

 - Hold knappen på den **rette enden** inne mens du skyver det øvre beinet inn i ett av de nedre beina. Pass på at knappen på det øvre beinet **smetter** inn i hullet i det nedre beinet.
 - Gjenta denne fremgangsmåten for å feste det andre øvre beinet til det andre nedre beinet.
- S** • Placera ett övre ben så att den **röda punkten är uppåt**.

 - Tryck på knappen på den **raka änden** av ett övre ben och för samtidigt in det övre benet i det nedre benet. Kontrollera att knappen på det övre benet **knäpper** på plats i hålet i det nedre benet.
 - Upprepa för att montera det andra övre benet på det andra nedre benet.
- GR** • Τοποθετήστε ένα επάνω πόδι έτσι, ώστε η κόκκινη κουκκίδα να είναι στραμμένη προς τα πάνω.

 - Πιέζοντας το κουμπί που βρίσκεται στο ίσιο άκρο ενός επάνω ποδιού, τοποθετήστε το επάνω πόδι μέσα σε ένα κάτω πόδι. Βεβαιωθείτε ότι το κουμπί που υπάρχει στο επάνω πόδι «ασφάλισε» μέσα στην τρύπα του κάτω ποδιού.
 - Επαναλάβετε την ίδια διαδικασία για να συναρμολογήσετε και το άλλο επάνω πόδι στο άλλο κάτω πόδι.

- (GB) Button Holes Up (DK) Knapåbninger opad
 (F) Encoches vers le haut (P) Orifícios dos botões para Cima
 (D) Knopflocher nach oben (FI) Napinreiät ylös
 (NL) Knoopsgaten aan bovenzijde (N) Knapphull oppover
 (I) Asole verso l'Alto (S) Knapphål uppåt
 (E) Orificios hacia arriba (GR) Υποδοχές Κομπιών προς τα Πάνω

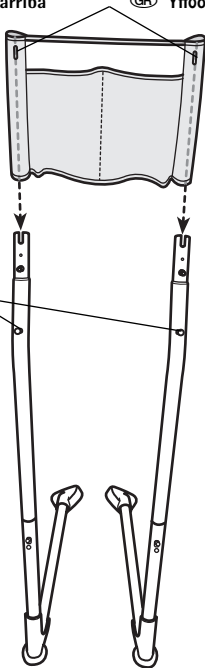

- (GB) Upper Legs (DK) Knapåbninger opad
 (F) Tubes supérieurs du support (P) Orifícios dos botões para Cima
 (D) Obere Beine (FI) Napinreiät ylös
 (NL) Bovenstangen (N) Knapphull oppover
 (I) Gambe Superiori (S) Knapphål uppåt
 (E) Patas superiores (GR) Υποδοχές Κομπιών προς τα Πάνω
 (DK) Øvre ben
 (P) Suportes Superiores
 (FI) Yläputket
 (N) Øvre bein
 (S) Övre ben
 (GR) Επάνω Πόδια

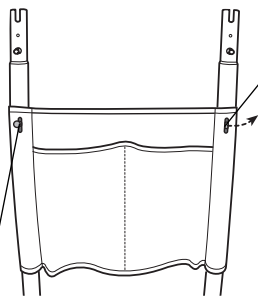

- (GB) Button Hole (DK) Knapåbning opad
 (F) Encoche (P) Abertura do Botão
 (D) Knopfloch (FI) Aukko
 (NL) Knoopsgat (N) Knapphull
 (I) Foro Tasto (S) Knapphål
 (E) Orificio (GR) Υποδοχή Κομπιού

- (GB) Rivet Through Button Hole (DK) Nagle gennem knapåbning
 (F) Rivet dans l'encoche (P) O Rebite Através da Abertura do Botão
 (D) Niete - durch das Knopfloch gesteckt (FI) Nuppi aukon läpi
 (NL) Pennetje door knoopsgat (N) Nagle gjennom knapphull
 (I) Rivetto nel Foro Tasto (S) Nit genom knapphål
 (E) Remache por el orificio (GR) Περισίβι Μέσα από την Υποδοχή Βίδας

3

- (GB) • Position the fabric panel with the button holes up.
 • Position the legs so that the feet are away from you.
 • Slide the fabric panel onto the upper legs.
 • Fit the rivets on the upper legs through the button holes in top ends of the fabric panel.
 (F) • Positionner le panneau en tissu avec les encoches vers le haut.
 • Placer les tubes inférieurs du support de sorte que les embouts plastique ne soient pas vers soi.
 • Glisser le panneau en tissu sur les tubes supérieurs.
 • Insérer les rivets des tubes supérieurs dans les encoches situées dans la partie supérieure du panneau en tissu.

- (D) • Den Stoff mit den Knopflochern nach oben zeigend halten.
 • Die Beine so positionieren, dass die Füße nach hinten zeigen.
 • Den Stoff auf die oberen Beine schieben.
 • Die an den oberen Beinen befindlichen Nieten wie dargestellt durch die Löcher an den oberen Enden des Stoffs stecken.
 (NL) • Houd het achterscherm vast met de knoopsgaten aan de bovenzijde.
 • Zet de stangen zo neer dat de voetjes naar achteren wijzen.
 • Schuif het achterscherm over de bovenstangen.
 • Schuif de knoopsgaten over de pennetjes op de bovenstangen.
 (I) • Posizionare il pannello di tessuto con le asole rivolte verso l'alto.
 • Posizionare le gambe in modo tale che i piedi siano sempre lontano da voi.
 • Infilare il pannello di tessuto sulle gambe superiori.
 • Inserire i rivetti delle gambe superiori nelle asole situate sulle estremità superiori del pannello di tessuto.
 (E) • Situar el panel de tela con los orificios hacia arriba.
 • Situar las patas con los protectores en dirección opuesta a usted.
 • Deslizarlo por las patas superiores.
 • Introducir los remaches de las patas superiores por los orificios de los extremos superiores del panel de tela.
 (DK) • Anbring stofstykket med knapåbningerne opad.
 • Anbring benene, så fødderne vender væk fra dig selv.
 • Før stofstykket ned over de øvre ben.
 • Før naglerne på de øvre ben gennem knapåbningerne øverst på stofstykket.
 (P) • Coloque o painel em tecido com os orifícios dos botões para cima.
 • Coloque os suportes de modo que os pés fiquem afastados de você.
 • Faça deslizar o painel em tecido nas pernas da parte de cima.
 • Encaixe os rebites nas pernas superiores, através dos orifícios dos botões nas extremidades superiores do painel em tecido.
 (FI) • Aseta kangas napinreiät ylöspäin.
 • Aseta putket jalat itsestäsi pois päin.
 • Työnnä kangas yläputkien päälle.
 • Sovita yläputkien niitit kankaan yläreunan napinreikiin.
 (N) • Plasser stofftrekket slik at knapphellene peker oppover.
 • Plasser beina slik at støttelabbene vender fra deg.
 • Trekk stofftrekket over de øverste benene.
 • Før naglene på de øverste benene gjennom knapphellene øverst på stofftrekket.
 (S) • Placera tygpanelen med knapphålen uppåt.
 • Placera benen så att fötterna vetter bort från dig.
 • Skjut på tygpanelen på de övre benen.
 • Passa in nitarna på de övre benen genom knapphålen i tygpanelens övre ände.
 (GR) • Τοποθετήστε το ύφασμα με τις υποδοχές κομπιών προς τα πάνω.
 • Τοποθετήστε τα πόδια έτσι, ώστε τα πέλματα να βρίσκονται προς την αντίθετη πλευρά από εσάς.
 • Περάστε το ύφασμα στα πάνω πόδια.
 • Προσαρμόστε τα περισίβια στα πάνω πόδια μέσα από τις υποδοχές κομπιών που βρίσκονται στα άνω άκρα του υφάσματος.

GB Motorized Frame **DK** Motoriseret ramme
F Boîtier du moteur **P** Estrutura Motorizada
D Motorisierter Rahmen **FI** Moottoroitu runko
NL Gemotoriseerd frame **N** Motordrevet ramme
I Telaio Motorizzato **S** Motordriven ram
E Estructura motorizada **GR** Σκελετός με Μοτέρ

GB Hole **DK** Åbning
F Trou **P** Abertura
D Loch **FI** Aukko
NL Hole **N** Hull
I Foro **S** Hål
E Orificio **GR** Τρύπα

GB Tube **DK** Rør
F Tube **P** Tubo
D Stange **FI** Putki
NL Buis **N** Rør
I Tubo **S** Rör
E Tubo **GR** Σωλήνας

GB Elbow Foot
F Pied
D Winkel
NL Elleboogvoetje
I Piede a Gomito
E Pie en forma de L
DK Vinkelfod
P Pé em Esquina
FI Kynnärputki
N Albustøtte
S Krökfot
GR Γόνατο

GB Red Dot
F Repère rouge
D Roter Punkt
NL Rode stip
I Punto Rosso
E Punto rojo
DK Rød prik
P Ponto Vermelho
FI Punainen piste
N Rød prikk
S Röd punkt
GR Κόκκινη Κουκκίδα

GB Button **DK** Knap
F Bouton **P** Botão
D Knopf **FI** Nuppi
NL Knopje **N** Knapp
I Tasto **S** Knapp
E Botón **GR** Κουμπί

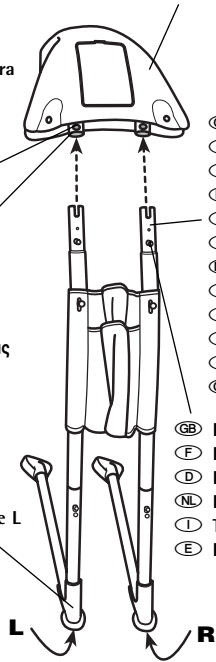

4

- GB** • Locate the **R** and **L** on the underside of each elbow foot. The **R** indicates the right leg. The **L** indicates the left leg.
 - While pressing the upper button on the right leg, fit it into the tube in the motorized frame. Make sure the upper button on the right leg "snaps" into the hole in the tube.
 - Repeat this procedure to assemble the left leg to the motorized frame.
 - When the legs are assembled correctly to the tubes in the motorized frame, you should not see the red dots.
- F** • Repérer le « **R** » et le « **L** » sous chacun des pieds. Le pied droit est identifié par un « **R** ». Le pied gauche est identifié par un « **L** ».
 - Appuyer sur le bouton supérieur du tube supérieur droit et insérer ce tube dans le boîtier du moteur. S'assurer que le bouton du tube supérieur droit est bien emboîté dans le trou du tube.
 - Répéter ce procédé pour fixer le tube gauche au boîtier du moteur.
 - Si les tubes sont assemblés correctement dans les tubes du boîtier du moteur, les repères rouges ne sont pas visibles.
- D** • Die Markierungen **R** und **L** befinden sich jeweils an den Unterseiten der Winkel. **R** steht für das rechte Bein. **L** steht für das linke Bein.
 - Den oberen Knopf am rechten Bein drücken und dabei das Bein in die im motorisierten Rahmen befindliche Stange stecken. Darauf achten, dass der obere Knopf am rechten Bein im Loch der Stange einrastet.
 - Den Vorgang wiederholen, um das linke Bein in den motorisierten Rahmen zu stecken.
 - Sind die Beine und die Stangen des motorisierten Rahmens korrekt zusammengesteckt, sollten keine roten Punkte mehr zu sehen sein.
- NL** • Controleer aan de onderzijde van de elleboogvoetjes waar de letters **R** en **L** zich bevinden. Het voetje met de letter **R** moet aan de rechterstang worden bevestigd en het voetje met de letter **L** moet aan de linkerstang worden bevestigd.
 - Schuif de rechterstang in de buis van het gemotoriseerde frame terwijl u het knopje aan de bovenzijde van de stang ingedrukt houdt. Zorg ervoor dat het knopje "vastklikt" in het gatje in de buis.
 - Bevestig de linkerstang op dezelfde manier aan het gemotoriseerde frame.
 - Als u de stangen op de juiste wijze aan het gemotoriseerde frame heeft bevestigd, zijn de rode puntjes niet meer zichtbaar.

- I** • Localizzare la **R** e **L** situati sul lato inferiore di ogni piede a gomito. La **R** indica la gamba destra. La **L** indica quella sinistra.
 - Premendo il tasto superiore della gamba destra, inserirla nel tubo del telaio motorizzato. Controllare che il tasto superiore della gamba destra si "agganci" al foro del tubo.
 - Ripetere l'operazione per montare la gamba sinistra al telaio motorizzato.
 - Una volta montate correttamente le gambe ai tubi del telaio motorizzato, si devono vedere i punti rossi.
- E** • Localizar las letras **R** y **L** en la parte inferior de cada pie en forma de **L**. La **R** designa el pie derecho y la **L** el izquierdo.
 - Apretando el botón superior de la pata derecha, encajarla en el tubo de la estructura motorizada. Atención: el botón debe quedar trabado (se oirá un "clac").
 - Repetir esta operación para unir la pata izquierda y la estructura motorizada.
 - Si las patas están perfectamente montadas (encajadas en los tubos de la estructura motorizada), no deben verse los puntos rojos.
- DK** • Find **R** og **L** under hver vinkelfod. **R** angiver højre ben (på engelsk Right). **L** angiver venstre ben (på engelsk Left).
 - Tryk på den øverste knap på det højre ben, og sæt benet fast i røret på den motoriserede ramme. Knappen skal "klikke" fast i åbningen i røret.
 - Det venstre ben fastgøres til den motoriserede ramme på samme måde.
 - Når benene og rørene er korrekt forbundet, kan de røde prikker ikke ses.
- P** • Localize o **R** e o **L** na base de cada pé em forma de quina.
 - Enquanto pressiona o botão superior no suporte direito, encaixe-o na estrutura motorizada. Certifique-se de que o botão superior do suporte direito encaixa na abertura do tubo.
 - Repita este passo para montar o suporte esquerdo na estrutura motorizada.
 - Quando os suportes estiverem montados corretamente nos tubos da estrutura motorizada, os pontos vermelhos não deverão estar visíveis.
- FI** • Etsi **R** ja **L** kynnärputkien alapuolelta. **R** tarkoittaa oikeaa (right) puolta, **L** vasenta (left).
 - Paina oikeanpuoleisen putken ylänuppi pohjaan ja työnnä se moottorirungon putkeen. Varmista, että oikean yläputken nuppi napsahtaa paikoilleen putken aukkoon.
 - Tee samoin vasemmalla puolella.
 - Kun jalat on asennettu oikein moottoroidun rungon putkiin, punaiset pisteet eivät näy.
- N** • Albustøttene er merket med henholdsvis **R** og **L**. **R** angir høyre bein. **L** angir venstre bein.
 - Hold inne den øvre knappen på høyre bein og skyv det inn i røret i den motordrevne rammen. Pass på at den øvre knappen på det høyre beinet smetter inn i hullet i røret.
 - Gjenta fremgangsmåten for å montere venstre bein i den motordrevne rammen.
 - Når beina er riktig monteret i rørene i den motordrevne rammen, skal du ikke kunne se de røde prikkene.
- S** • Lokalisera **R** och **L** på undersidan av krökfötterna. **R** betyder höger ben och **L** betyder vänster ben.
 - Tryck på den övre knappen på det högra benet och tryck in i røret i den motoriserade ramen. Kontrollera att knappen på det högra benet knäpper på plats i hålet i røret.
 - Upprepa för att montera det vänstra benet på den motoriserade ramen.
 - När benen är korrekt monterade i rören på den motoriserade ramen skall de röda punkterna inte synas.
- GR** • Εντοπίστε τις ενδείξεις **R** (δεξιά) και **L** (αριστερά) στην κάτω πλευρά κάθε γόνατου. Η ένδειξη **R** υποδεικνύει το δεξιό πόδι και η ένδειξη **L** υποδεικνύει το αριστερό.
 - Πιέζοντας το επάνω κουμπί που υπάρχει στο δεξιό πόδι, τοποθετήστε το μέσα στο σωλήνα του σκελετού με μοτέρ. Βεβαιωθείτε ότι το επάνω κουμπί του δεξιού ποδιού «ασφάλισε» μέσα στην τρύπα του σωλήνα.
 - Επαναλάβετε την ίδια διαδικασία για να συναρμολογήσετε το αριστερό πόδι στο σκελετό με μοτέρ.
 - Όταν τα πόδια έχουν συναρμολογηθεί σωστά στους σωλήνες του σκελετού με μοτέρ, οι κόκκινες κουκκίδες δεν πρέπει να φαίνονται.

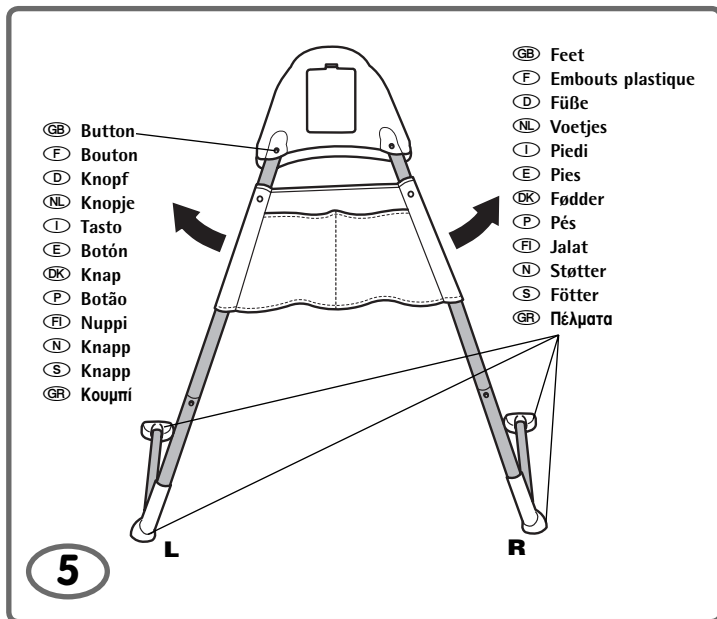

- 5**
- (GB)**
- Stand the assembly upright.
 - Pull the legs out so that the buttons "snap" into the holes in the motorized frame. If the buttons do not "snap" into the holes, you probably have not assembled the storage pouch correctly. Please refer back to assembly steps 3 and 4.
 - When standing behind the product, all four feet should be **flat** upon the floor. And, check for an **L** marking on the left foot and an **R** marking on the right foot.
 - If the feet are not flat upon the floor, or the left and right feet have been reversed, remove both lower legs from the upper legs. Replace them onto the opposite upper leg.
- (F)**
- Mettre le produit assemblé debout.
 - Écarter les tubes du support de sorte que les boutons s'emboîtent dans les trous du boîtier du moteur.
 - Se placer derrière le produit et s'assurer que les quatre embouts plastique sont bien à **plat** sur le sol. Vérifier aussi que l'embout plastique gauche est identifié par un « **L** » et l'embout plastique droit, par un « **R** ».
 - Si les embouts plastique ne sont pas à plat sur le sol, ou si les embouts plastique gauche et droit ont été inversés, retirer les deux tubes inférieurs des tubes supérieurs pour les installer du côté opposé. Remettre les tubes inférieurs sur les tubes supérieurs opposés.
- (D)**
- Die Einheit aufrecht hinstellen.
 - Die Beine so ausklappen, dass die Knöpfe in den Löcher des motorisierten Rahmens **einrasten**.
 - Steht man hinter dem Produkt, sollten alle vier Füße **flach** auf dem Boden liegen. Bitte auch prüfen, ob sich das **L** für den linken Fuß und das **R** für den rechten Fuß an der richtigen Stelle befindet.
 - Liegen die Füße nicht flach auf dem Boden, oder wurden linker und rechter Fuß vertauscht, die unteren Beine wieder von den oberen Beinen abnehmen und auf das jeweils gegenüberliegende obere Bein setzen.
- (NL)**
- Zet de constructie rechtop.
 - Klap de poten uit zodat de knopjes "vastklikken" in de gaatjes van het gemotoriseerde frame.
 - Van achteren gezien, moeten alle vier de voetjes **plat** op de grond rusten. Controleer ook of er een **L** op het linkervoetje en een **R** op het rechtervoetje staat.
 - Als de voetjes niet plat op de grond rusten, of wanneer het rechter- en linkervoetje zijn omgewisseld, moet u beide onderstangen weer losmaken van de bovenstangen, en de onderstangen aan de juiste bovenstangen bevestigen.
- (I)**
- Raddrizzare la parte montata.
 - Estrarre le gambe in modo tale che i tasti si "aggancino" ai fori del telaio motorizzato.
 - Stando in piedi dietro al prodotto, tutti e quattro i piedi devono essere in posizione **piatta** sul pavimento. E controllare che sul piede sinistro vi sia una **L** e su quello destro una **R**.
 - Se i piedi non sono in posizione piatta sul pavimento, o se il piede sinistro e destro sono invertiti, rimuovere entrambe le gambe inferiori da quelle superiori. Sostituirle sulla gamba superiore opposta.

- (E)**
- Poner la estructura de pie.
 - Extender las patas de modo que los botones queden **trabados** (se oirá un "clac") en los orificios de la estructura motorizada.
 - Para comprobar que el producto está bien montado, situarse detrás de él. Los cuatro pies deben estar situados bien planos sobre el suelo y las letras **R** y **L** deben corresponder respectivamente a los pies derecho e izquierdo.
 - Si los pies no están bien **planos** sobre el suelo o las letras de los mismos no coinciden, desmontar las dos patas inferiores de las dos patas superiores e intercambiarlas.
- (DK)**
- Stil de samlede dele oprejst.
 - Træk benene udad, så knapperne "**klikker**" fast i åbningerne i den motoriserede ramme.
 - Når du står bag ved produktet, skal alle fire fødder stå fladt på gulvet. Kontroller, at der er et **L** på den venstre fod og et **R** på den højre fod.
 - Hvis fødderne ikke står fladt på gulvet, eller hvis der er blevet byttet om på venstre og højre fod, skal du skille de nedre ben fra de øvre ben. Sæt de nedre ben fast på det modsatte øvre ben.
- (P)**
- Coloque a montagem na vertical.
 - Puxe os suportes para fora de modo a que os botões **encaixem** nas aberturas da estrutura motorizada.
 - Estando por detrás do produto, verifique se os quatro pés estão bem firmes no chão. E verifique também se o **L** marca o suporte esquerdo e se o **R** marca o suporte direito.
 - Se os pés não estiverem bem firmes no chão, ou se os suportes direito e esquerdo estiverem trocados, retire ambos os suportes inferiores dos suportes superiores. Volte a encaixá-los no suporte superior oposto.
- (FI)**
- Nosta teline pystyyn.
 - Vedä putkia ulospäin, kunnes nupit **napsahtavat** moottorirungon aukkoihin.
 - Tarkista telineen takana seisten, että jokainen neljästä jalasta seisoo täysin **suoraan**. Varmista lisäksi, että vasemmassa jalassa on merkintä **L** ja oikeassa **R**.
 - Mikäli jalat eivät seisoo tasaisesti maassa tai vasen ja oikea ovat väärillä puolilla, irrota molemmat alaputket yläputkista. Asenna ne uudelleen vastakkaisen puolen yläputkeen.
- (N)**
- Snu montasjen slik at riktig side vender opp.
 - Dra ut beina slik at **knappene** smetter på plass i hullene i den motor-drevne rammen.
 - Når du står bak produktet, skal alle fire støtter ligge **flatt** mot gulvet. Du bør også kontrollere at venstre og høyre støtte er merket med henholdsvis **L** og **R**.
 - Dersom støttene ikke ligger flatt mot gulvet, eller dersom venstre og høyre støtte er byttet om, fjernes begge nedre bein fra de øvre beina. Bytt dem om og sett dem på plass igjen.
- (S)**
- Ställ enheten upprätt.
 - Dra ut benen så att knapparna **knäpper på plats** i hålen i den motoriserade ramen.
 - Sedd bakifrån skall produktens fyra fötter stå **plant** på golvet. Kontrollera att det står **L** på den vänstra foten och **R** på den högra.
 - Om fötterna inte står plant på golvet, eller om vänster och höger fot sitter på fel sida, avlägsnar du de båda nedre benen från de övre benen och monterar dem på motsatt övre ben.
- (GR)**
- Σηκώστε το συναρμολογημένο σύνολο σε όρθια θέση.
 - Τραβήξτε τα πόδια προς τα έξω έτσι ώστε τα κουμπί να «ασφαλίσουν» μέσα στις τρύπες του σκελετού με μοτέρ.
 - Όταν στέκεστε πίσω από αυτό το προϊόν, και τα τέσσερα πέλματα πρέπει να ακουμπούν επίπεδα και απόλυτα στο δάπεδο. Επίσης, βεβαιωθείτε ότι η ένδειξη **L** βρίσκεται στο αριστερό πόδι και η ένδειξη **R** στο δεξιό.
 - Εάν τα πέλματα δεν ακουμπούν επίπεδα και απόλυτα στο δάπεδο ή εάν έχετε τοποθετήσει αντίστροφα το αριστερό και το δεξιό πέλμα, βγάλτε και τα δύο κάτω πόδια από τα πάνω πόδια. Επανατοποθετήστε, το καθένα στο άλλο επάνω πόδι.

GB Ruffle
F Volant
D Rüschenumrandung
NL Ruche
I Balza
E Volante
DK Flæse
P Faixa
FI Poimutus
N Rysjekant
S Krås
GR Δαντέλα

GB Slot
F Fente
D Schlitz
NL Gleufje
I Fessura
E Ranura
DK Rille
P Ranhura Fenda
FI Rako
N Spor
S Slits
GR Εσοχή

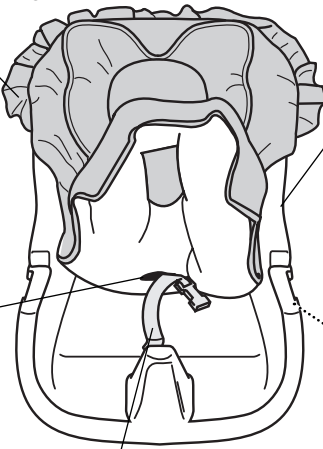

GB Seat
F Siège
D Sitz
NL Zitje
I Seggiolino
E Capazo
DK Sæde
P Cadeira
FI Istuin
N Sete
S Säte
GR Κάθισμα

GB Crotch Belt DK Skridtrem
F Attache centrale P Correia
D Leistengurt FI Haaravyö
NL Middelste riempje N Skrittstropp
I Cintura Cavallo S Grenrem
E Cinturón de la entrepierna GR Ιμάντας Καβάλου

6

- GB**
 - Position the seat upright.
 - Place the pad onto the seat with the ruffle toward the top of the seat.
 - Fold the bottom of the pad up. Insert the crotch belt through the slot in the pad. Make sure the crotch belt is not twisted.
 - Choose the label in your appropriate language. Peel the label from the label sheet enclosed. Apply the label to the area shown in the illustration. Discard the label backing.
- F**
 - Remettre le siège à l'endroit.
 - Placer la housse sur le siège de sorte que le volant soit sur le dossier du siège. Relever l'assise de la housse.
 - Insérer l'attache centrale dans la fente de la housse. S'assurer que l'attache n'est pas entortillée.
 - Sélectionnez l'autocollant dans votre langue. Décollez l'autocollant de la feuille. Collez l'autocollant à l'emplacement indiqué sur l'illustration. Jetez le papier restant.
- D**
 - Das Polster so auf dem Sitz positionieren, dass die Rüschenumrandung nach oben zum Sitz zeigt.
 - Die Unterseite des Polsters hochklappen. Den Leistengurt durch den im Polster befindlichen Schlitz stecken. Darauf achten, dass der Leistengurt nicht verdreht ist.
 - Die Aufkleber mit der zutreffenden Sprache auswählen. Die Aufkleber vom beigefügten Aufkleberbogen abziehen. Die Aufkleber auf den in der Abbildung dargestellten Bereichen anbringen. Den Rückseitenfolie entsorgen.
- NL**
 - Zet het zitje rechtop.
 - Plaats het kussen in het zitje, met de ruche aan de bovenzijde.
 - Vouw de voorzijde van het kussen omhoog en trek het middelste riempje door het gleufje in het kussen. Zorg ervoor dat het middelste riempje niet gedraaid zit.
 - Kies de sticker in uw eigen taal. Trek de sticker van het bijgesloten stickervel. Plak de sticker op (zie afbeelding). Gooi wat er overblijft weg.
- I**
 - Raddrizzare il seggiolino.
 - Posizionare l'imbottitura sul seggiolino con la balza rivolta verso la parte superiore del seggiolino.
 - Piegare il fondo dell'imbottitura verso l'alto. Inserire la cintura del cavallo nella fessura dell'imbottitura. Controllare che la cintura del cavallo non sia attorcigliata.
 - Scegliere l'etichetta della propria lingua. Rimuovere l'etichetta dal foglio adesivi incluso. Applicare l'etichetta sull'area illustrata nella figura. Eliminare l'apposita pellicola protettiva.

- E**
 - Situar el capazo en posición vertical.
 - Colocar la colchoneta en el capazo, con el volante hacia arriba.
 - Levantar la mitad inferior de la colchoneta e introducir el cinturón de la entrepierna por ella. Atención: el cinturón no debe quedar girado ni torcido.
 - Elegir el adhesivo en su lengua y pegarlo de la hoja adhesiva adjunta. Pegar el adhesivo en el área mostrada en el dibujo. Desechar el protector del adhesivo.
- DK**
 - Stil sædet oprejst.
 - Anbring puden i sædet, så flæsen vender opad.
 - Løft den nederste del af puden op. Før skridtremmen gennem rillen i puden. Sørg for, at skridtremmen ikke er snoet.
 - Vælg en etiket med det sprog, du foretrækker. Tag etiketten af det vedlagte ark. Anbring etiketten, som vist på illustrationen. Kast etikettearket bort.
- P**
 - Coloque a cadeira na vertical.
 - Coloque o colchonete na cadeira com a faixa virada para o topo do assento.
 - Dobre a base do colchonete para cima. Insira o cinto de pernas através da abertura do colchonete. Verifique se o cinto não está torcido.
 - Escolha o autocolante correspondente à sua língua. Retire o autocolante da folha de autocolantes fornecida. Cole o autocolante na zona mostrada na ilustração. Deite fora a folha de autocolantes.
- FI**
 - Aseta istuin yläasentoon.
 - Laita pehmuste istuimen päälle siten, että poimutus on istuimen yläpäässä.
 - Taita pehmusteen alaosa ylös. Pujota haaravyö pehmusteen raon läpi. Varmista, ettei haaravyö ole kiertynyt.
 - Valitse haluamasi tarra. Irrota tarra tausta-arkista. Kiinnitä tarra kuten kuvassa. Hävitä tausta-arkki asianmukaisesti.
- N**
 - Sett setet riktig vei.
 - Plasser puten i setet med rysjekanten øverst langs seteryggen.
 - Brett opp nederste del av puten. Skyv skrittstroppen gjennom sporet i puten. Kontroller at skrittstroppen ikke har snodd seg.
 - Velg etikett med ditt språk. Dra etiketten av vedlagte etikett-ark. Påfør etiketten til området som vist på tegningen. Kast etikettens beskyttelsesfilm.
- S**
 - Ställ sätet upprätt.
 - Placera dynan på sätet med kråset mot sätets överdel.
 - Fäll upp dynans nederdel. För grenremmen genom slitsen i dynan. Kontrollera att remmen inte är vriden.
 - Lokalisera klistermärket med önskat språk. Lossa klistermärket från det medföljande arket. Applicera klistermärket som bilden visar. Kasta bort klistermärkesarket.
- GR**
 - Τοποθετήστε το κάθισμα σε όρθια θέση.
 - Τοποθετήστε το ύφασμα στο κάθισμα, με τη δαντέλα στραμμένη προς την επάνω πλευρά του καθίσματος.
 - Διπλώστε προς τα πάνω το κάτω τμήμα του υφάσματος. Περάστε τον ιμάντα καβάλου μέσα από την εσοχή του υφάσματος. Βεβαιωθείτε ότι ο ιμάντας καβάλου δεν έχει συστραφεί.
 - Επιλέξτε το αυτοκόλλητο με τα Ελληνικά. Εσκόλληστε το από το φύλλο. Κολλήστε το στο σημείο που απεικονίζεται. Πετάξτε το χαρτί του αυτοκόλλητου.

GB Hole
 F Trou
 D Loch
 NL Gaatje
 I Foro
 E Orificio
 DK Åbning
 P Abertura
 FI Aukko
 N Hull
 S Hål
 GR Τρύπα

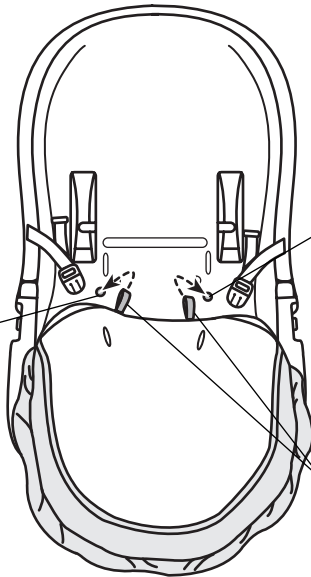

GB Elastic Loops
 F Élastiques
 D Elastische Schlaufen
 NL Elastieken
 I Anelli Elastici
 E Lazadas elásticas
 DK Gummibånd
 P Elásticos
 FI Kumilenkit
 N Elastiske løkker
 S Elastiska öglor
 GR Θηλειές

GB Hole
 F Trou
 D Loch
 NL Gaatje
 I Foro
 E Orificio
 DK Åbning
 P Abertura
 FI Aukko
 N Hull
 S Hål
 GR Τρύπα

GB Peg
 F Cheville
 D Stift
 NL Pinnetje
 I Perno
 E Clavija
 DK Tap
 P Pino
 FI Tappi
 N Tapp
 S Stift
 GR Πείρος

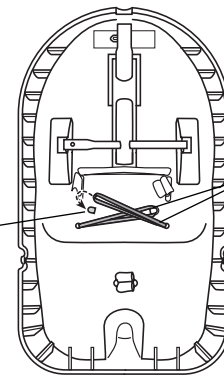

GB Elastic Loops
 F Élastiques
 D Elastische Schlaufen
 NL Elastieken
 I Anelli Elastici
 E Lazadas elásticas
 DK Gummibånd
 P Elásticos
 FI Kumilenkit
 N Elastiske løkker
 S Elastiska öglor
 GR Θηλειές

GB BOTTOM VIEW
 F VUE DE DESSOUS
 D ANSICHT VON UNTEN
 NL ONDERAANGEZICHT
 I VISTA DAL BASSO
 E VISTO DESDE ABAJO
 DK SET NEDEFRA
 P BASE
 FI KUVA POHJASTA
 N SETT FRA UNDERSIDEN
 S UNDERIFRÅN
 GR Κάτω Όψη

- GB • Fold the top of the pad down.
- Insert the two elastic loops on the pad through the holes in the seat bottom.
 - While holding the elastic loops in place, turn the seat face down.
 - Hook the elastic loop on the left side onto the peg on the right side.
 - Hook the elastic loop on the right side onto the peg on the left side.

Hint: The elastic loops should cross over each other when attached correctly to the pegs.

- F • Abaisser le haut de la housse.
- Insérer les deux élastiques de la housse dans les trous de l'assise.
 - Maintenir les élastiques en place et retourner le siège.
 - Fixer l'élastique gauche à la cheville droite.
 - Fixer l'élastique droit à la cheville gauche.
- Remarque :** Si les attaches sont fixées correctement, les élastiques se croisent.

- D • Die Oberseite des Polsters herunterklappen.
- Die beiden im Polster befindlichen elastischen Schlaufen durch die Löcher an der Sitzunterseite stecken.
 - Die elastischen Schlaufen festhalten und dabei den Sitz umdrehen, so dass die Vorderseite nach unten zeigt.
 - Die elastische Schlaufe auf der linken Seite in den Stift auf der rechten Seite einhaken.
 - Die elastische Schlaufe auf der rechten Seite in den Stift auf der linken Seite einhaken.

Hinweis: Die elastischen Schlaufen sollten sich kreuzen, wenn sie korrekt an den Stiften befestigt sind.

- NL • Vouw de bovenzijde van het kussen naar voren.
- Trek de twee elastieken die aan het kussen zijn bevestigd door de gaatjes in de bodem van het zitje.
 - Zet het zitje ondersteboven terwijl u de elastieken op hun plaats houdt.
 - Haak het linkerelastiek achter het pinnetje aan de rechterkant.
 - Haak het rechterelastiek achter het pinnetje aan de linkerkant.
- Tip:** De elastieken moeten elkaar kruisen als ze op de juiste manier aan de pinnetjes zijn bevestigd.

- I • Piegare la parte superiore dell'imbottitura verso il basso.
- Inserire i due anelli elastici dell'imbottitura nei fori del fondo del seggiolino.
 - Tenendo in posizione gli anelli elastici, girare la faccia del seggiolino verso il basso.
 - Agganciare l'anello elastico situato sul lato sinistro al perno del lato destro.
 - Agganciare l'anello elastico situato sul lato destro al perno del lato sinistro.
- Suggerimento:** Gli anelli elastici agganciati correttamente ai perni devono incrociarsi l'uno sopra l'altro.

- E • Bajar la mitad superior de la colchoneta.
- Introducir las dos lazadas elásticas de la colchoneta por los orificios del capazo.
 - Sujetando las lazadas, dar la vuelta al capazo, poniéndolo boca abajo.
 - Enganchar la lazada del lado izquierdo en la clavija del lado derecho.
 - Enganchar la lazada del lado derecho en la clavija del lado izquierdo.
- Atención:** si las lazadas están bien enganchadas en las clavijas correspondientes, deben cruzarse entre sí.

- DK • Bøj den øverste del af puden ned.
- Før de to gummibånd på puden gennem åbningerne i bundet af sædet.
 - Hold på gummibåndene, og vend sædet på hovedet.
 - Sæt gummibåndet i venstre side fast i tappen på højre side.
 - Sæt gummibåndet i højre side fast i tappen på venstre side.

Tip: Gummibåndene skal krydse hinanden, når de er korrekt fastgjort til tappene.

- P • Dobro e topo do colchonete para baixo.
- Insira dois elásticos no colchonete através das aberturas da base da cadeira.
 - Enquanto segura os elásticos, vire a cadeira de cabeça para baixo.
 - Enganche o elástico do lado esquerdo no lado direito do pino.
 - Enganche o elástico do lado direito no lado esquerdo do pino.

Atenção: Se os elásticos estiverem cruzados, significa que estão bem presos aos pinos.

- FI • Taita pehmusteen yläosa alas.
- Pujota pehmusteen kaksi kumilenkkiä istuinosaan aukkojen läpi.
 - Pidä kumilenkkejä paikoillaan ja käännä istuin pehmuste alaspäin.
 - Kiinnitä vasemmanpuoleinen kumilenkki oikeanpuoleiseen tappiin.
 - Kiinnitä oikeanpuoleinen kumilenkki vasemmanpuoleiseen tappiin.

Vihje: Kumilenkkiä tulee mennä ristiin.

- N • Brett ned øverste del av puten.
- Skyv de to elastiske løkkene på puten gjennom hullene i bunnen av setet.
 - Hold de elastiske løkkene på plass mens du snur setet.
 - Hekt den elastiske løkken på venstre side over tappen på høyre side.
 - Hekt den elastiske løkken på høyre side over tappen på venstre side.

Tips! De elastiske løkkene krysser hverandre dersom de er riktig festet til tappene.

- S • Fäll ned dynans överdel.
- För in de två elastiska öglorna genom hålen i sätets nederdel.
 - Håll de elastiska öglorna på plats och vänd sätet med framsidan nedåt.
 - Kroka den elastiska öglan på vänstra sidan över stiftet på den högra sidan.
 - Kroka den elastiska öglan på högra sidan över stiftet på den vänstra sidan.
- Tips:** De elastiska öglorna skall korsas varandra när de är korrekt monterade på stiften.

- GR • Διπλώστε το επάνω τμήμα του υφάσματος προς τα κάτω.
- Περάστε τις δύο θηλειές του υφάσματος μέσα από τις τρύπες του κάτω τμήματος του καθίσματος.
 - Συγκρατώντας στις θέσεις τους τις θηλειές, γυρίστε το κάθισμα ανάποδα.
 - Αγκιστρώστε τη θηλειά της αριστερής πλευράς στον πείρο της δεξιάς πλευράς.
 - Αγκιστρώστε τη θηλειά της δεξιάς πλευράς στον πείρο της αριστερής πλευράς.
- Συμβουλή:** Οι θηλειές πρέπει να περνάνε η μία πάνω από την άλλη όταν έχουν συνδεθεί σωστά στους πείρους.

- GB Waist Belts
- F Attaches de sécurité
- D Bauchgurte
- NL Zijriempjes
- I Cinture Vita
- E Cinturones de seguridad
- DK Remme
- P Tiras de Cintura
- FI Kiinnityshihnat
- N Magebelte
- S Midjebälten
- GR Ζώνες Μέσης

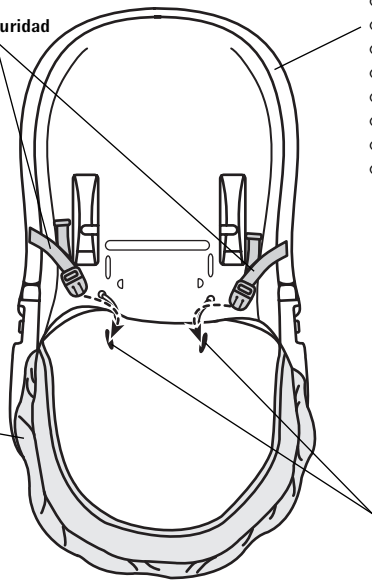

- GB Pad
- F Housse
- D Polster
- NL Kussen
- I Imbottitura
- E Colchoneta
- DK Pude
- P Colchonete
- FI Pehmuste
- N Pute
- S Dyna
- GR Ύφασμα

- GB Seat
- F Siège
- D Sitz
- NL Zitje
- I Seggiolino
- E Capazo
- DK Sæde
- P Cadeira
- FI Istuin
- N Sete
- S Säte
- GR Κάθισμα

- GB Slots
- F Fentes
- D Schlitze
- NL Gleufjes
- I Fessure
- E Ranuras
- DK Riller
- P Fendas
- FI Raot
- N Spor
- S Slitsar
- GR Εσοχές

8

- GB • Position the seat upright.
 - Fold the top of the pad down. Insert the waist belts through the slots in the pad. Make sure the waist belts are not twisted.
- F • Remettre le siège à l'endroit.
 - Abaisser le haut de la housse. Insérer les attaches dans les fentes de la housse. S'assurer que les attaches ne sont pas entortillées.
- D • Das Polster so auf dem Sitz positionieren, dass die Rücken-umrandung nach oben zum Sitz zeigt.
 - Die Oberseite des Polsters herunterklappen. Die Bauchgurte durch die im Polster befindlichen Schlitze stecken. Darauf achten, dass die Bauchgurte nicht verdreht sind.
- NL • Zet het zitje rechtop.
 - Vouw de bovenzijde van het kussen naar voren. Steek de zijriempjes door de gleufjes in het kussen. Zorg ervoor dat de zijriempjes niet gedraaid zitten.
- I • Raddrizzare il seggiolino.
 - Piegare la parte superiore dell'imbottitura verso il basso. Inserire le cinture della vita nelle fessure dell'imbottitura. Controllare che le cinture della vita non siano attorcigliate.
- E • Situar el capazo en posición vertical.
 - Bajar la mitad superior de la colchoneta e introducir los cinturones por las ranuras de la misma, asegurándose de que no queden girados ni torcidos.
- DK • Stil sædet oprejst.
 - Bøj den øverste del af puden ned. Før remmene gennem rillerne i puden. Sørg for, at remmene ikke er snoet.
- P • Coloque a cadeira na vertical.
 - Dobre o topo do colchonete para baixo. Insira as correias de cintura através das aberturas do colchonete. Verifique se as tiras não ficam torcidas.
- FI • Aseta istuin yläasentoon.
 - Taita pehmusteen yläosa. Pujota kiinnityshihnat pehmusteen raoista läpi. Varmista, etteivät kiinnityshihnat ole kiertyneet.
- N • Sett setet riktig vei.
 - Brett ned øverste del av puten. Skyv de to magebeltedelene gjennom sporene i puten. Kontroller at magebeltet ikke har snodd seg.
- S • Ställ sätet upprätt.
 - Fäll ned dynans överdel. Lyft dynans kanter och dra midjebältena på klädseln genom slitsarna i dynan. Kontrollera att midjebältena inte är vridna.
- GR • Τοποθετήστε το κάθισμα σε όρθια θέση.
 - Διπλώστε προς τα κάτω το πάνω τμήμα του υφάσματος. Περάστε τους μάντες μέσα από τις εσοχές του υφάσματος. Βεβαιωθείτε ότι οι μάντες μέσης δεν έχουν συστραφεί.

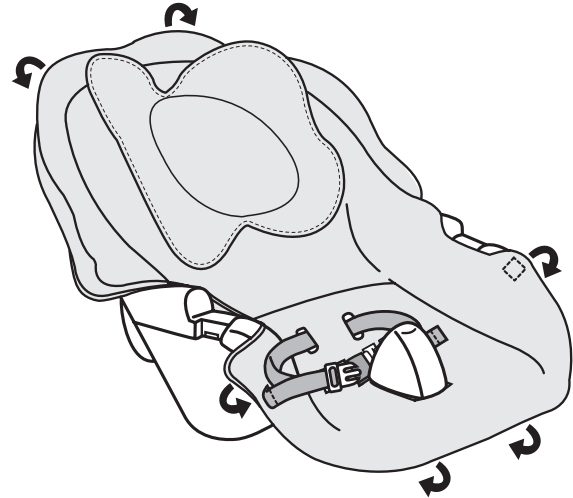

9

- GB • Fit the pad edges around the rim of the seat.
 - Hook the two fastener straps on each side of the pad onto the rim on each side of the seat.
- F • Rabattre la housse sur les bords du siège.
 - Fixer les deux attaches situées sur les côtés de la housse de part et d'autre du siège.
- D • Die Ecken des Polsters über den Rand des Sitzes legen und befestigen.
 - Die auf beiden Seiten des Polsters befindlichen zwei Befestigungsriemen auf beiden Seiten am Rand des Sitzes befestigen.
- NL • Trek de randen van het kussen over de rand van het zitje.
 - Maak de twee bevestigingen aan weerszijden van het kussen vast aan weerszijden van het zitje.
- I • Inserire i bordi dell'imbottitura attorno all'orlo del seggiolino.
 - Agganciare le due fascette di bloccaggio di ogni lato dell'imbottitura al bordo di ogni lato del seggiolino.
- E • Colocar bien los bordes de la colchoneta.
 - Abrochar las dos cintas de sujeción de cada lado de la colchoneta en cada uno de los laterales del capazo.
- DK • Bøj den øverste del af puden ned. Før remmene gennem rillerne i puden. Sørg for, at remmene ikke er snoet.
- P • Encaixe as extremidades do colchonete na borda da cadeira.
 - Enganche as duas tiras de cada lado do colchonete às duas bordas da cadeira.
- FI • Vedä pehmusteen reunat istuimen reunojen ympäri.
 - Kiinnitä pehmusteen kiinnityshihnat istuimen kummallakin puolella.
- N • Fest putekantene langs kanten av setet.
 - Hekt de to festestroppene på hver side av puten over kanten på hver side av setet.
- S • Passa in dynans kanter runt sätets kant.
 - Kroka fast de två fästremmarna på vardera sidan av dynan på kanten på vardera sidan om sätet.
- GR • Περάστε τα άκρα του υφάσματος γύρω από το χείλος του καθίσματος.
 - Αγκιστρώστε τους δύο μάντες ασφάλισης, που βρίσκονται σε κάθε πλευρά του υφάσματος, σε κάθε μία από τις πλευρές του χείλους του καθίσματος.

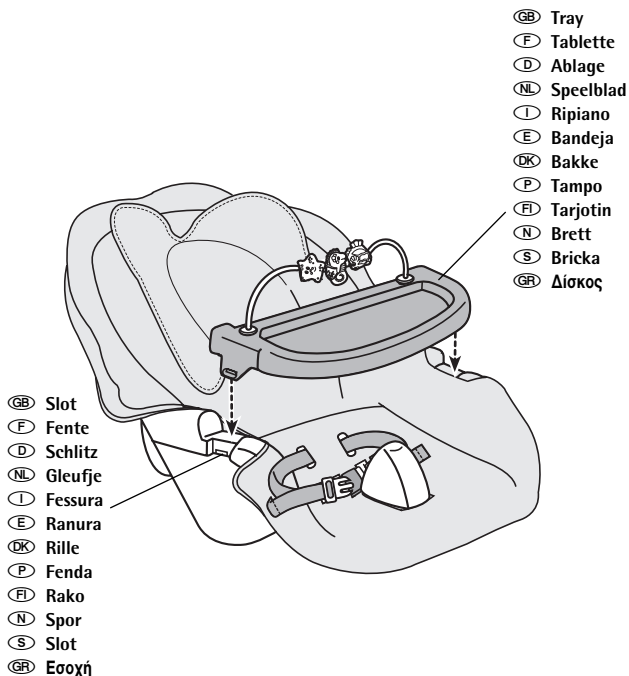

10

- GB • Insert the tray tabs into the slots in each side of the seat.
- F • Insérer les languettes de la tablette dans les fentes de chaque côté du siège.
- D • Die Ablage in die auf beiden Seiten des Sitzes befindlichen Schlitz stecken.
- NL • Duw de palletjes van het speelblad in de gleufjes aan weerszijden van het zitje.
- I • Inserire le linguette del ripiano nelle fessure di ogni lato del seggiolino.
- E • Encajar las lengüetas de la bandeja en las ranuras de los lados del capazo.
- DK • Sæt tappene på bakken fast i rillerne i hver side af sædet.
- P • Insira as linguetas do tampo nas aberturas de cada lado da cadeira.
- FI • Aseta tarjottimen nupit istuimen rakoihin.
- N • Skyv tappene på brettet inn i sporene på hver side av setet.
- S • För in brickflikarna i slitsarna på sätets sidor.
- GR • Βάλτε τα γλωσσίδια του δίσκου στις υποδοχές, σε κάθε πλευρά του καθίσματος.

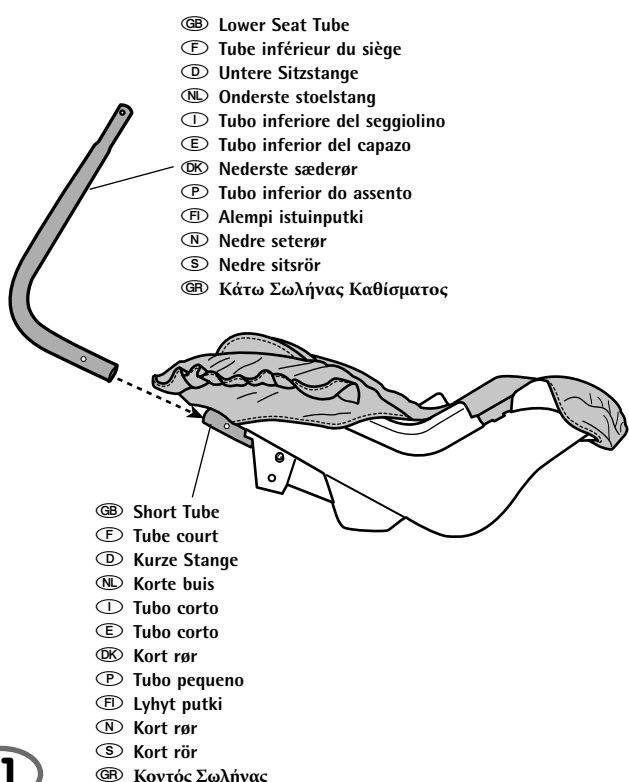

11

- GB • Fit the lower seat tube into the short tube on the seat back.
- F • Insérer le tube inférieur du siège dans le tube court du dossier.
- D • Die untere Sitzstange in die kurze Stange an der Rückenlehne stecken.
- NL • Steek de onderste stoelstang in de korte buis aan de achterkant van het stoeltje.
- I • Inserire il tubo inferiore del seggiolino nel tubo corto dello schienale.
- E • Encajar el tubo inferior del capazo en el tubo corto del respaldo.
- DK • Før det nederste sæderør ind i det korte rør på sæderyggen.
- P • Encaixe o tubo inferior do assento no tubo pequeno das costas do assento.
- FI • Sovita alempi istuinputki selkänojan lyhyeen putkeen.
- N • Fest det nedre seterøret til det korte røret på seteryggen.
- S • Passa in sitsröret i det korta röret bak på sitsen.
- GR • Προσαρμόστε τον κάτω σωλήνα καθίσματος στον κοντό σωλήνα στην πλάτη του καθίσματος.

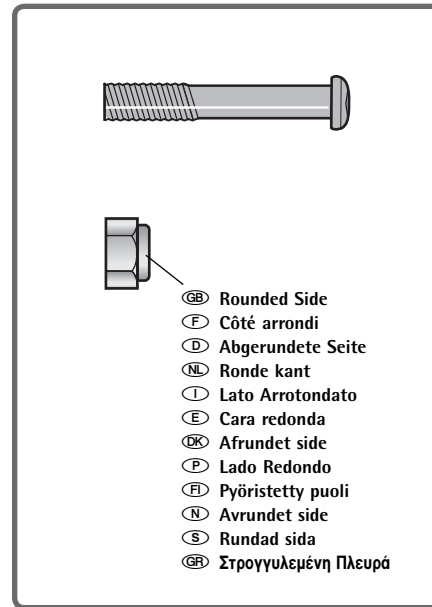
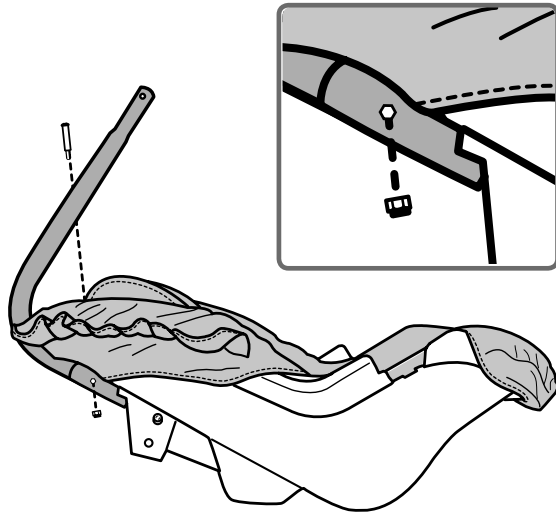

12

- (GB) • First, fit an M5 lock nut into an opening in the short tube. Make sure the rounded side of the lock nut faces out.
- Next, insert an M5 x 30 mm screw through the opening in the opposite side of the short tube. Fully tighten the screw with the Allen wrench.
- (F) • Insérer d'abord un écrou de sécurité M5 dans l'ouverture du tube court. S'assurer que le côté arrondi de l'écrou de sécurité est face à l'extérieur.
- Puis insérer un boulon M5 de 30 mm dans l'ouverture du côté opposé du tube court. Bien serrer la vis à l'aide de la clé hexagonale.
- (D) • Zuerst eine M5 Gegenmutter in eine Öffnung in der kurzen Stange stecken. Sicherstellen dass die abgerundete Seite der Gegenmutter nach außen zeigt.
- Dann eine M5 x 30 mm Schraube durch die Öffnung der gegenüberliegenden Seite der kurzen Stange stecken. Die Schraube mit dem Inbusschlüssel festziehen.
- (NL) • Steek eerst een M5-moer in een opening van de korte buis. Zorg ervoor dat de ronde kant van de moer zich aan de buitenkant bevindt.
- Steek vervolgens een M5 x 30 mm bout door de opening aan de andere kant van de korte buis. Draai de schroef goed vast met de inbussleutel.
- (I) • Prima, inserire una ghiera M5 in un'apertura del tubo corto. Assicurarsi che il lato arrotondato della ghiera sia rivolto verso l'esterno.
- Poi, inserire un bullone M5 x 30 mm nell'apertura del lato opposto del tubo corto. Stringere completamente la vite con la chiave Allen.
- (E) • Primero, introducir una contratuerca M5, con el lado redondo hacia fuera, en una abertura del tubo corto.
- Luego, introducir un tornillo M5 de 30 mm. por la abertura del lado opuesto al tubo corto y enroscarlo bien con la llave Allen.
- (DK) • Sæt først en M5 låsemøtrik ind i en åbning i det korte rør. Den afrundede side af møtrikken skal vende udad.
- Indsæt derefter en M5 x 30 mm bolt gennem hullet på den modsatte side af det korte rør. Spænd skruen med unbrakonøglen.
- (P) • Primeiro, insira uma porca M5 numa das aberturas do tubo pequeno. Certifique-se de que o lado redondo da porca fica virado para fora.
- Em seguida, insira um parafuso M5 de 30mm através da abertura no lado oposto do tubo pequeno. Aperte bem com a chave tipo Allen.
- (FI) • Aseta ensin M5-lukkomutteri lyhyen putken aukkoon. Varmista että mutterin pyöristetty puoli tulee ulospäin.
- Työnnä aukkoon sitten M5 x 30 mm:n pultti lyhyen putken toiselta puolelta. Kiristä ruuvi kuusiokoloavaimella.
- (N) • Først må du feste en M5-låsemutter i åpningen i det korte røret. Pass på at den avrundede siden av låsemutteren peker oppover.
- Deretter setter du inn en bolt (M5 x 30 mm) i åpningen på motsatt side av det korte røret. Stram skruen med en unbrakonøkkel.
- (S) • Passa först in en låsmutter (M5) i en av öppningarna på det korta röret. Se till att den rundade sidan av låsmuttern riktas utåt.
- Sätt sedan i en 30 mm skruv (M5) i öppningen på den motsatta sidan av det korta röret. Dra åt skruven ordentligt med insexnyckeln.
- (GR) • Πρώτα, εφαρμόστε ένα παξιμάδι ασφάλισης M5 σε ένα άνοιγμα στον κοντό σωλήνα. Βεβαιωθείτε ότι η στρογγυλεμένη πλευρά του παξιμαδιού «κοιτάζει» προς τα έξω.
- Εφαρμόστε ένα μπουλόνι M5 x 30 mm στο άνοιγμα που βρίσκεται στην άλλη πλευρά του κοντού σωλήνα. Σφίξτε καλά με το γαλλικό κλειδί.

- (GB) Lower Seat Tube
 (F) Tube inférieur du siège
 (D) Untere Sitzstange
 (NL) Onderste stoelstang
 (I) Tubo inferiore del seggiolino
 (E) Tubo inferior del capazo
 (DK) Nederste sæderør
 (P) Tubo inferior do assento
 (FI) Alempi istuinputki
 (N) Nedre seterør
 (S) Nedre sitsrör
 (GR) Κάτω Σωλήνας Καθίσματος

- (GB) Upper Seat Tube
 (F) Tube supérieur du siège
 (D) Obere Sitzstange
 (NL) Bovenste stoelstang
 (I) Tubo superiore del seggiolino
 (E) Tubo superior del capazo
 (DK) Øverste sæderør
 (P) Tubo superior do assento
 (FI) Ylempi istuinputki
 (N) Øvre seterør
 (S) Øvre sitsrör
 (GR) Επάνω Σωλήνας Καθίσματος

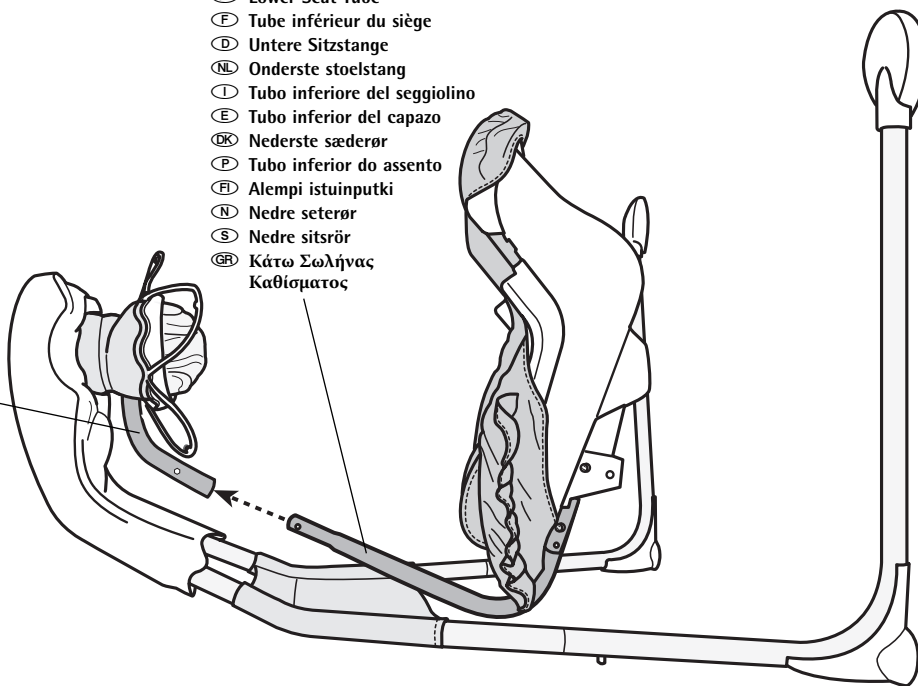

13

- (GB) • Tip the assembly on it's side on a flat surface.
 • Fit the lower seat tube into the upper seat tube.
 (F) • Incliner l'assemblage sur une surface plane.
 • Insérer le tube inférieur du siège dans le tube supérieur du siège.
 (D) • Den Aufbau auf eine flache Oberfläche auf die Seite legen.
 • Die untere Sitzstange in die obere Sitzstange stecken
 (NL) • Leg het stoeltje op z'n zijkant op een vlakke ondergrond.
 • Steek de onderste stoelstang in de bovenste stoelstang.
 (I) • Inclinare la struttura sul lato su una superficie piatta.
 • Inserire il tubo inferiore del seggiolino nel tubo superiore del seggiolino.
 (E) • Apoyar el producto de lado, sobre una superficie plana.
 • Encajar el tubo inferior del capazo en el superior.

- (DK) • Læg samlingen på siden på et jævnt underlag.
 • Før det nederste sæderør ind i det øverste sæderør
 (P) • Coloque a montagem sobre uma superfície plana, na diagonal.
 • Insira o tubo inferior no tubo superior do assento.
 (FI) • Käännä rakennelma kyljelleen tasaiselle alustalle.
 • Sovita alempi istuinputki ylempään istuinputkeen.
 (N) • Sett den monterte delen på siden på et jevnt underlag.
 • Skyv det nedre seterøret inn i det øvre seterøret.
 (S) • Lägg sitsen på sidan på ett plant underlag.
 • Passa in det nedre sitsröret i det övre sitsröret.
 (GR) • Τυρίστε το συναρμολογημένο κομμάτι στο πλάι σε μία επίπεδη επιφάνεια.
 • Προσαρμόστε τον κάτω σωλήνα καθίσματος στον επάνω σωλήνα καθίσματος.

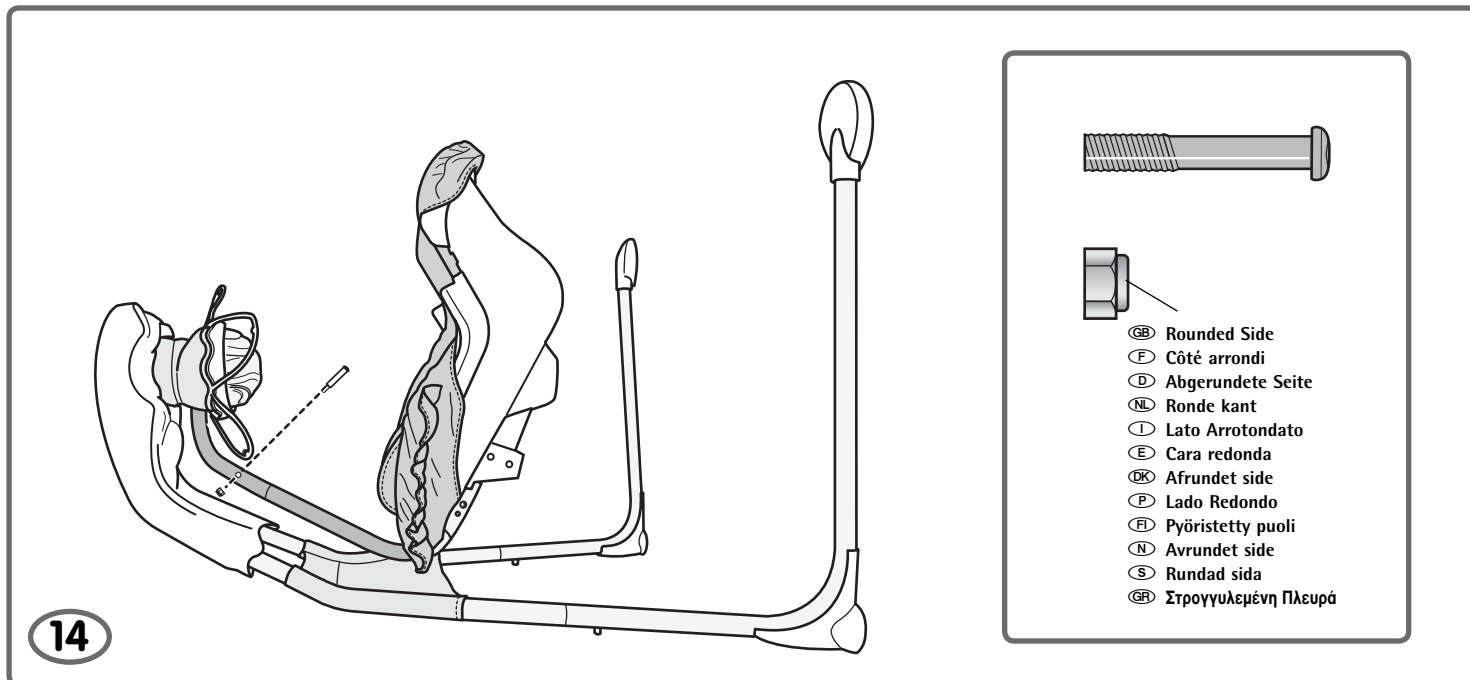

14

- (GB) • First, fit an M5 lock nut into an opening in the upper seat tube. Make sure the rounded side of the lock nut faces out.
- Next, insert an M5 x 30 mm screw through the opening in the opposite side of the upper seat tube. Fully tighten the screw with the Allen wrench.
- (F) • Insérer d'abord un écrou de sécurité M5 dans l'ouverture du tube supérieur du siège. S'assurer que le côté arrondi de l'écrou de sécurité est face à l'extérieur.
- Puis insérer un boulon M5 de 30 mm dans l'ouverture du côté opposé du tube supérieur du siège. Bien serrer la vis à l'aide de la clé hexagonale.
- (D) • Zuerst eine M5 Gegenmutter in eine Öffnung in der oberen Sitzstange stecken. Sicherstellen dass die abgerundete Seite der Gegenmutter nach außen zeigt.
- Dann eine M5 x 30 mm Schraube durch die Öffnung der gegenüberliegenden Seite der oberen Sitzstange stecken. Die Schraube mit dem Inbusschlüssel festziehen.
- (NL) • Steek eerst een M5-moer in een opening van de bovenste stoelstang. Zorg ervoor dat de ronde kant van de moer zich aan de buitenkant bevindt.
- Steek vervolgens een M5 x 30 mm bout door de opening aan de andere kant van de bovenste stoelstang. Draai de schroef goed vast met de inbussleutel.
- (I) • Prima, inserire una ghiera M5 in un'apertura del tubo superiore del seggiolino. Assicurarsi che il lato arrotondato della ghiera sia rivolto verso l'esterno.
- Poi, inserire un bullone M5 x 30 mm nell'apertura del lato opposto del tubo inferiore del seggiolino. Stringere completamente la vite con la chiave Allen.
- (E) • Primero, introducir una contratuercia M5, con el lado redondo hacia fuera, en una abertura del tubo superior.
- Luego, introducir un tornillo M5 de 30 mm. por la abertura del lado opuesto al tubo superior y enroscarlo bien con la llave Allen.
- (DK) • Sæt først en M5 låsemøtrik ind i en åbning i det øverste sæderør. Den afrundede side af møtrikken skal vende udad.
- Indsæt derefter en M5 x 30 mm bolt gennem hullet på den modsatte side af det øverste sæderør. Spænd skruen med unbrakonøglen.
- (P) • Primeiro, insira uma porca M5 numa das aberturas do tubo superior do assento. Certifique-se de que o lado redondo da porca fica virado para fora.
- Em seguida, insira um parafuso M5 de 30mm através da abertura no lado oposto do tubo superior. Aperte bem com a chave tipo Allen.
- (FI) • Aseta ensin M5-lukkomutteri ylemmän istuinputken aukkoon. Varmista että mutterin pyöristetty puoli tulee ulospäin.
- Työnnä aukkoon sitten M5 x 30 mm:n pultti ylemmän istuinputken toiselta puolelta. Kiristä ruuvi kuusiokoloavaimella.
- (N) • Først må du feste en M5-låsemutter i åpningen på det øvre seterøret. Pass på at den avrundede siden av låsemutteren peker oppover.
- Deretter setter du inn en bolt (M5 x 30 mm) i åpningen på motsatt side av det øvre seterøret. Stram skruen med en unbrakonøkkel.
- (S) • Passa först in en låsmutter (M5) i en av öppningarna på det korta röret. Se till att den rundade sidan av låsmuttern riktas utåt.
- Sätt sedan i en 30 mm skruv (M5) i öppningen på den motsatta sidan av det övre sitsröret. Dra åt skruven ordentligt med insexnyckeln.
- (GR) • Πρώτα, εφαρμόστε ένα παξιμάδι ασφάλισης M5 σε ένα άνοιγμα στον επάνω σωλήνα καθίσματος. Βεβαιωθείτε ότι η στρογγυλεμένη πλευρά του παξιμαδιού «κοιτάζει» προς τα έξω.
- Εφαρμόστε ένα μπουλόνι M5 x 30 mm στο άνοιγμα που βρίσκεται στην άλλη πλευρά του επάνω σωλήνα καθίσματος. Σφίξτε καλά με το γαλλικό κλειδί.

(GB) Mobile
 (F) Mobile
 (D) Mobile
 (NL) Mobiel
 (I) Giostrina
 (E) Móvil
 (DK) Uro
 (P) Móbile
 (FI) Mobile
 (N) Uro
 (S) Mobil
 (GR) Έλικας

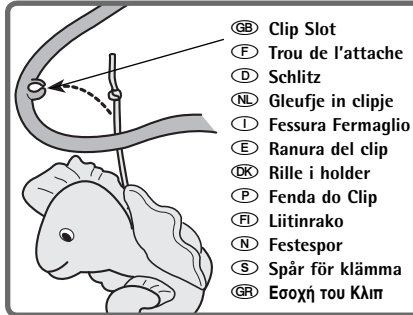

(GB) Clip Slot
 (F) Trou de l'attache
 (D) Schlitz
 (NL) Gleufje in clipje
 (I) Fessura Fermaglio
 (E) Ranura del clip
 (DK) Rille i holder
 (P) Fenda do Clip
 (FI) Liitinrako
 (N) Festespor
 (S) Spår för klämma
 (GR) Εσοχή του κλιπ

(GB) Clip
 (F) Attache
 (D) Klipp
 (NL) Clipje
 (I) Fermaglio
 (E) Clip
 (DK) Holder
 (P) Clip
 (FI) Pidike
 (N) Feste
 (S) Klämma
 (GR) Κλιπ

(GB) Toy (toy may be different)
 (F) Jouet (le jouet peut être différent)
 (D) Spielzeug (kann in der Gestaltung abweichen)
 (NL) Speeltje (mogelijk ander speeltje bijgeleverd)
 (I) Giocattolo (il giocattolo potrebbe variare)
 (E) Muñeco (puede ser distinto al mostrado)
 (DK) Legetøj (legetøjet kan variere)
 (P) Brinquedo (pode diferir do mostrado)
 (FI) Lelu (voi olla erilainen kuin tässä)
 (N) Leke (kan avvike fra den som er avbildet)
 (S) Leksak (leksaker kan variera)
 (GR) Παιχνίδι (το παιχνίδι μπορεί να διαφέρει)

15

- (GB) • Fit the string (below the knot) of a toy through the slot in a clip on the mobile.
 • Pull down on the toy to be sure it is secure on the mobile.
 • Repeat this procedure to assemble the other three toys to the mobile.
- (F) • Insérer le cordon (sous le nœud) d'un jouet dans le trou d'une attache du mobile.
 • Tirer sur le jouet pour s'assurer qu'il est solidement fixé au mobile.
 • Répéter ce procédé pour fixer les trois autres jouets sur le mobile.
- (D) • Die Schnur eines Spielzeugs (unterhalb des Knotens) durch den Schlitz an das Mobile stecken.
 • Am Spielzeug ziehen, um sicher zu stellen, dass es sicher am Mobile befestigt ist.
 • Den Vorgang wiederholen, um die anderen drei Spielzeuge am Mobile zu befestigen.
- (NL) • Bevestig het koordje van een van de speeltjes (onder het knoopje) in het gleufje van een van de clipjes van de mobiel.
 • Trek even aan het speelgoed om u ervan te verzekeren dat het goed vastzit.
 • Bevestig de andere drie speeltjes op dezelfde manier aan de mobiel.

- (I) • Inserire la cordicella (sotto il nodo) di un giocattolo nella fessura di un fermaglio della giostrina.
 • Tirare il giocattolo verso il basso per controllare che sia fissato alla giostrina.
 • Ripetere l'operazione per montare gli altri tre giocattoli alla giostrina.
- (E) • Introducir la cinta (por debajo del nudo) de uno de los muñecos por la ranura de uno de los clips del móvil.
 • Tirar del muñeco para comprobar que está bien sujeto.
 • Repetir la misma operación para montar los otros tres muñecos en el móvil.
- (DK) • Sæt snoren (under knuden) på legetøjet fast i rillen på en af holderne på uroen.
 • Træk i legetøjet for at kontrollere, at det sidder godt fast på uroen.
 • De andre tre stykker legetøj fastgøres til uroen på samme måde.
- (P) • Encaixe o fio (por baixo do nó) de um brinquedo através da abertura de um clip do móbile.
 • Puxe o brinquedo para verificar se está bem preso ao móbile.
 • Repita este passo para montar os outros três brinquedos ao móbile.
- (FI) • Vedä lelun naru (solmukohdan alta) pidikkeen raon läpi.
 • Varmista, että lelu on tiukasti kiinni mobilessa vetämällä lelua alaspäin.
 • Kiinnitä loput kolme lelua mobileen samalla tavalla.
- (N) • Tre snoren (under knuten) på en av lekene gjennom sporet i et av festene på uroen.
 • Dra i leken for å være sikker på at den er godt festet til uroen.
 • Gjenta denne fremgangsmåten for å feste de andre tre lekene til uroen.
- (S) • Placera snöret (nedanför knuten) till en leksak genom slitsen i en klämma på mobilen.
 • Dra nedåt i leksaken för att kontrollera att den sitter stadigt på mobilen.
 • Upprepa för att montera de andra tre leksakerna på mobilen.
- (GR) • Περάστε το κορδόνι (κάτω από τον κόμπο) ενός παιχνιδιού μέσα από την εσοχή ενός κλιπ του έλικα.
 • Τραβήξτε προς τα κάτω το παιχνίδι για να βεβαιωθείτε ότι έχει ασφαλίσει στον έλικα.
 • Επαναλάβετε την ίδια διαδικασία για να συναρμολογήσετε και τα υπόλοιπα τρία παιχνίδια στον έλικα.

- (GB) Hint:** If the swinging motion becomes noticeably slower, or sounds and lights become faint or stop, remove the batteries and replace them with four, new "D" (LR20) alkaline batteries. Dispose of exhausted batteries properly.
- (F) Conseil :** Lorsque le balancement ralentit sensiblement, que les lumières ou les sons faiblissent ou cessent, retirer les piles et les remplacer par quatre piles alcalines LR20 neuves. Jeter les piles usées dans un conteneur réservé à cet usage.
- (D) Hinweise:** Lassen die Schwingungen merklich nach, oder werden Geräusche und Lichter schwächer oder hören ganz auf, die Batterien herausnehmen und durch vier neue Alkali-Monozellen D (LR20) ersetzen. Batterien sicher und vorschriftsgemäß entsorgen.
- (NL) Tip:** Als de schommel langzamer gaat bewegen, of als de geluidjes of lichtjes zwakker worden, moet u de batterijen vervangen door vier nieuwe "D" (LR20) alkalinebatterijen. Lege batterijen inleveren als KCA.
- (I) Sugerimento:** Se il moto oscillante dovesse ridursi notevolmente, o i suoni e le luci dovessero affievolirsi o interrompersi, estrarre le pile e sostituirla con quattro pile alcaline nuove formato torcia (LR20). Eliminare le pile scariche con la dovuta cautela.
- (E) Atención:** si el columpio se empieza a mover lentamente o si los sonidos y/o las luces del mismo funcionan débilmente o dejan de funcionar por completo, sacar las pilas y sustituirlas por cuatro nuevas pilas alcalinas "D" (LR20). Desechar las pilas gastadas en un contenedor especial para pilas.
- (DK) Tip:** Hvis gyng bevægelse bliver meget langsomme, eller lys eller lyde bliver svage eller helt ophører, skal du fjerne batterierne og erstatte dem med fire nye alkaliske "D"-batterier (LR20). Benyt en batteriindsamlingsordning, når batterierne skal kasseres.
- (P) Atenção:** Se os movimentos da cadeira de balanço se tomarem visivelmente lentos, ou se os sons e as luzes enfraquecerem, retire as pilhas e substitua-as por 4 pilhas alcalinas "D" novas (LR20). Dispense as pilhas gastas em local apropriado.
- (FI) Vihje:** Mikäli keinuva liike hidastuu huomattavasti tai äännet ja valot heikkenevät tai loppuvat kokonaan, korvaa vanhat paristot neljällä uudella D-alkaliparistolla (LR20). Hävitä kuluneet paristot asianmukaisesti.
- (N) Tips!** Dersom uroen dreier merkbart langsommere eller lysene blir svakere eller slukker, ta ut batteriene og sett inn fire nye alkaliske batterier av typen D (LR20). Kast brukte batterier på en forsvarlig måte.
- (S) Tips:** Om gungrörelsen blir märkbart långsammare eller ljud och ljus blir svagare eller upphör, tar du ur batterierna och sätter i fyra nya alkaliska LR20-batterier (D). Avfallshanterade de kasserade batterierna korrekt.
- (GR) Συμβουλή:** Εάν η κίνηση αιώρησης γίνει αισθητά πιο αργή ή εάν οι ήχοι ή τα φώτα εξασθενίσουν ή σταματήσουν/σβήσουν, βγάλτε τις μπαταρίες και αντικαταστήστε τις με τέσσερις, νέες αλκαλικές μπαταρίες «D» (LR20). Πετάτε τις παλιές μπαταρίες σύμφωνα με τους ισχύοντες κανονισμούς ασφαλείας.

- (GB)** • Loosen the screws in the battery compartment door with a Phillips screwdriver and remove the battery compartment door.
- Insert four LR20 ("D") alkaline batteries into the battery compartment.
- Replace the battery compartment door and tighten the screws.
- Hint:** We recommend using alkaline batteries for longer battery life.
- (F)** • Desserrer les vis du couvercle du compartiment des piles avec un tournevis cruciforme et retirer le couvercle.
- Insérer quatre piles alcalines LR20 ("D") dans le compartiment.
- Remplacer le couvercle du compartiment des piles et serrer les vis.
- Remarque :** Il est recommandé d'utiliser des piles alcalines, car elles durent plus longtemps.
- (D)** • Die in der Batteriefachabdeckung befindlichen Schrauben mit einem Kreuzschlitzschraubenzieher lösen und die Abdeckung abnehmen und beiseite legen.
- Vier Alkali-Batterien LR20 (D) einsetzen, und die Schrauben festziehen.
- Hinweis:** Für optimale Leistung und längere Lebensdauer empfehlen wir den Gebrauch von Alkali-Batterien.
- (NL)** • Draai met een kruiskopschroevendraaier de schroeven in het batterijklepje los en leg het even apart.
- Plaats vier LR20 ("D") alkalinebatterijen in de batterijhouder.
- Zet het batterijklepje weer op z'n plaats en draai de schroeven vast.
- Tip:** Wij adviseren het gebruik van alkalinebatterijen; deze gaan langer mee.
- (I)** • Allentare le viti dello sportello dello scomparto pile con un cacciavite a stella e rimuovere lo sportello.
- Inserire quattro pile alcaline formato torcia LR20 ("D") nell'apposito scomparto.
- Rimettere lo sportello e stringere le viti.
- Suggerimento:** E' consigliabile usare pile alcaline per una maggiore durata.
- (E)** • Desatornillar los tornillos de la tapa del compartimento de las pilas con un destornillador de estrella y retirarla.
- Introducir 4 pilas alcalinas LR20 (D).
- Volver a tapar el compartimento y atornillar la tapa.
- Atención:** utilizar exclusivamente pilas alcalinas. Las pilas no alcalinas pueden afectar al funcionamiento de este producto.
- (DK)** • Løsn skrueerne i dækslet til batterirummet med en stjerneskruetrækker, og tag dækslet af.
- Sæt fire alkaliske LR20-batterier ("D") i batterirummet.
- Sæt dækslet på igen, og spænd skrueerne.
- Tip:** Vi anbefaler, at man bruger alkalibatterier, der har længere levetid.
- (P)** • Afrouxe os parafusos da tampa do compartimento de pilhas com uma chave de fendas Phillips e retire a tampa.
- Instale 4 pilhas LR20 ("D") alcalinas no compartimento de pilhas.
- Volte a colocar a tampa no compartimento de pilhas e aparafuse.
- Atenção:** Para um funcionamento mais duradouro, recomendamos o uso de pilhas alcalinas.
- (FI)** • Avaat paristokotelon kannen ruuvit ristipäämeisselillä ja irrota kansi.
- Aseta koteloon 4 LR20 (D)-alkaliparistoa.
- Pane kansi takaisin paikalleen, ja kiristä ruuvit.
- Vihje:** Suosittelemme pitkäkestoisia alkaliparistoa.
- (N)** • Bruk et stjerneskruejern og løsne skruen i dekslet over batterirommet og fjern batteriromdekslet.
- Sett inn fire alkaliske LR20-batterier (D) i batterirommet.
- Sett batteriromdekslet på plass igjen og stram skruene.
- Tips!** Alkaliske batterier varer lenger enn andre batterier.
- (S)** • Lossa skruvarna i locket till batterifacket med en stjärnskrummejsel och lyft av locket.
- Sätt i fyra alkaliska D-batterier (LR20) i batterifacket.
- Sätt tillbaka locket till batterifacket och skruva fast det.
- Tips:** Alkaliska batterier håller längre.
- (GR)** • Χαλαρώστε τις βίδες στο πορτάκι της θήκης των μπαταριών με ένα σταυροκατσάβιδο.
- Τοποθετήστε τέσσερις καινούριες αλκαλικές μπαταρίες «D», όπως υποδεικνύεται στη θήκη των μπαταριών.
- Κλείστε το πορτάκι της θήκης των μπαταριών και σφίξτε τις βίδες.
- Συμβουλή:** Συνιστάται η χρήση αλκαλικών μπαταριών οι οποίες έχουν μεγαλύτερη διάρκεια ζωής.

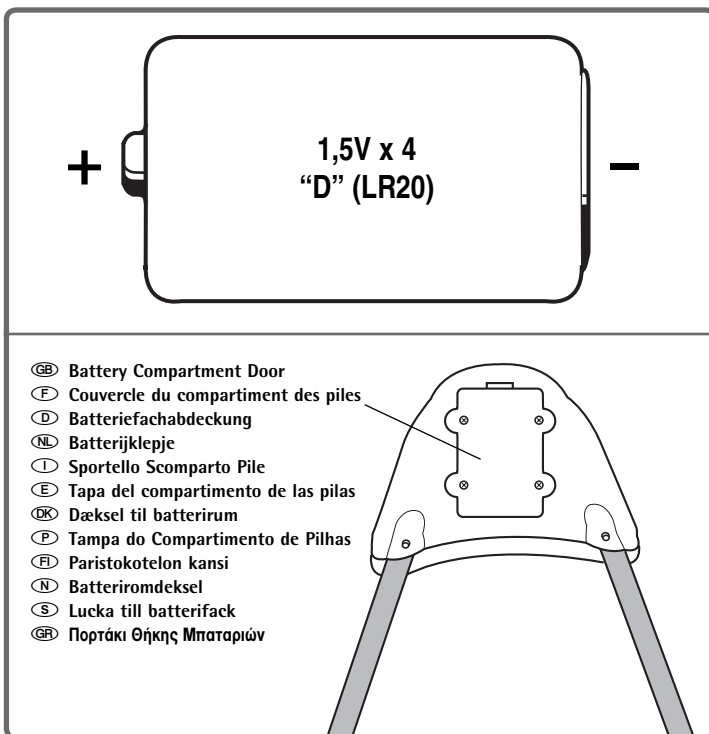

(GB) *In exceptional circumstances, batteries may leak fluids that can cause a chemical burn injury or ruin your product. To avoid battery leakage:*

- Do not mix old and new batteries or batteries of different types: alkaline, standard (carbon-zinc) or rechargeable (nickel-cadmium).
- Insert batteries as indicated inside the battery compartment.
- Remove batteries during long periods of non-use. Always remove exhausted batteries from the product. Dispose of batteries safely. Do not dispose of this product in a fire. The batteries inside may explode or leak.
- Never short-circuit the battery terminals.
- Use only batteries of the same or equivalent type, as recommended.
- Do not charge non-rechargeable batteries.
- Remove rechargeable batteries from the product before charging.
- If removable, rechargeable batteries are used, they are only to be charged under adult supervision.

(F) *Lors de circonstances exceptionnelles, des substances liquides peuvent s'écouler des piles et provoquer des brûlures chimiques ou endommager le jouet. Pour éviter tout écoulement des piles :*

- Ne pas mélanger des piles usées avec des piles neuves ou différents types de piles : alcalines, standard (carbone-zinc) ou rechargeables (nickel-cadmium).
- Insérer les piles comme indiqué à l'intérieur du compartiment des piles.
- Enlever les piles lorsque le produit n'est pas utilisé pendant une longue période. Ne jamais laisser des piles usées dans le produit. Jeter les piles usées dans un conteneur réservé à cet usage. Ne pas jeter les piles au feu. Les piles pourraient exploser ou couler.
- Ne jamais court-circuiter les bornes des piles.
- Utiliser uniquement des piles de même type ou de type équivalent, comme conseillé.
- Ne pas recharger des piles non rechargeables.
- Les piles rechargeables doivent être retirées du produit avant la charge.
- En cas d'utilisation de piles rechargeables, celles-ci ne doivent être chargées que par un adulte.

(D) *In Ausnahmefällen können Batterien auslaufen. Die auslaufende Flüssigkeit kann Verbrennungen verursachen oder das Produkt zerstören. Um ein Auslaufen von Batterien zu vermeiden, beachten Sie bitte folgende Hinweise:*

- Niemals Alkali-Batterien, tandarbatterien (Zink-Kohle) oder wiederaufladbare Nickel-Cadmium-Zellen miteinander kombinieren. Niemals alte und neue Batterien zusammen einlegen. (Immer alle Batterien zur gleichen Zeit auswechseln.)
- Darauf achten, dass die Batterien in der im Batteriefach angegebenen Polrichtung (+/-) eingelegt sind.
- Die Batterien immer herausnehmen, wenn das Produkt längere Zeit nicht benutzt wird. Alte oder verbrauchte Batterien immer aus dem Produkt entfernen. Batterien zum Entsorgen nicht ins Feuer werfen, da die Batterien explodieren oder auslaufen können.
- Die Anschlussklemmen dürfen nicht kurzgeschlossen werden.
- Nur Batterien desselben oder eines entsprechenden Batterietyps wie empfohlen verwenden.
- Nicht wiederaufladbare Batterien dürfen nicht aufgeladen werden.
- Wiederaufladbare Batterien vor dem Aufladen immer aus dem Produkt herausnehmen.
- Das Aufladen wiederaufladbarer Batterien darf nur unter Aufsicht eines Erwachsenen durchgeführt werden.
- Batterien sicher und vorschriftsgemäß entsorgen.

(NL) *In uitzonderlijke omstandigheden kan uit batterijen vloeistof lekken die brandwonden kan veroorzaken of het product onherstelbaar kan beschadigen. Om batterijlekkage te voorkomen:*

- Nooit oude en nieuwe batterijen of batterijen van een verschillend type bij elkaar gebruiken: alkaline-, standaard (koolstof-zink) of oplaadbare (nikkel-cadmium) batterijen.
- Plaats de batterijen zoals aangegeven in de batterijhouder.
- Batterijen uit het product verwijderen wanneer het langere tijd niet wordt gebruikt. Leg de batterijen altijd uit het product verwijderen. Batterijen inleveren als KCA. Batterijen niet in het vuur gooien; de batterijen kunnen dan ontploffen of gaan lekken.
- Zorg ervoor dat er geen kortsluiting bij de batterijpolen ontstaat.
- Gebruik uitsluitend dezelfde - of hetzelfde type - batterijen als wordt aanbevolen.
- Niet-oplaadbare batterijen mogen niet worden opgeladen.
- Oplaadbare batterijen uit het product verwijderen voordat ze worden opgeladen.
- Als er uitneembare oplaadbare batterijen worden gebruikt, mogen die alleen onder toezicht van een volwassene worden opgeladen.

(I) *In casi eccezionali, le pile potrebbero presentare perdite di liquido che potrebbero causare ustioni da sostanze chimiche o danneggiare il prodotto. Per prevenire le perdite di liquido:*

- Non mischiare pile vecchie e nuove o pile di tipo diverso: alcaline, standard (carbono-zinco) o ricaricabili (nickel-cadmio).
- Inserire le pile seguendo le indicazioni all'interno dell'apposito scomparto.
- Estrarre le pile quando il prodotto non viene utilizzato per periodi di tempo prolungati. Rimuovere sempre le pile scariche dal prodotto. Eliminare le pile con la dovuta cautela. Non gettare le pile nel fuoco. Le pile potrebbero esplodere o presentare delle perdite di liquido.
- Non cortocircuitare mai i terminali delle pile.
- Usare solo pile di tipo equivalente, come raccomandato.
- Non ricaricare pile non ricaricabili.
- Estrarre le pile ricaricabili dal prodotto prima di ricaricarle.
- Se si utilizzano pile ricaricabili removibili, ricaricarle solo sotto la supervisione di un adulto.

(E) *En circunstancias excepcionales, las pilas pueden desprender líquido corrosivo que puede provocar quemaduras o dañar el juguete. Para evitar el derrame de líquido corrosivo:*

- No mezclar nunca pilas nuevas con gastadas (cambiarlas todas al mismo tiempo) ni mezclar nunca pilas alcalinas, estándar (carbono-cinc) y recargables (níquel-cadmio).
- Asegurarse de colocar correctamente las pilas, según la polaridad indicada.
- Retirar las pilas del producto si no se va a utilizar durante un largo período de tiempo. No dejar nunca pilas gastadas en el producto. Desechar las pilas gastadas en un contenedor especial para pilas. No quemar nunca las pilas ya que podrían explotar o desprender líquido corrosivo.
- No provocar cortocircuitos en los polos de las pilas.
- Utilizar únicamente pilas del tipo recomendado o equivalente.
- No intentar recargar las pilas no-recargables.
- Si se utilizan pilas recargables, retirarlas del producto para cargarlas.
- Cargar las pilas recargables siempre bajo la vigilancia de un adulto.

(DK) *I sjældne tilfælde kan batterier lække væske, som kan ætse huden eller ødelægge produktet. Sådan undgår du batterilækage:*

- Bland ikke nye og gamle batterier eller forskellige batterityper: alkaliske batterier, almindelige batterier (kul-zink) og genopladelige batterier (nikkel-cadmium).
- Læg batterierne i som vist i batterirummet.
- Tag batterierne ud, hvis produktet ikke skal bruges i længere tid. Fjern altid flade batterier fra produktet. Benyt en batteriindsamlingsordning, når batterierne skal kasseres. Batterier må ikke brændes, da de kan eksplodere eller lække.
- Batteriernes poler må aldrig kortsluttes.
- Brug kun batterier af samme eller tilsvarende type som dem, der anbefales.
- Ikke-genopladelige batterier må ikke oplades.
- Genopladelige batterier skal tages ud af produktet, før de oplades.
- Hvis der bruges udtagede, genopladelige batterier, må de kun oplades under opsyn af en voksen.

(P) *Em circunstâncias excepcionais, as pilhas podem derramar fluido passível de causar queimaduras químicas ou danos no produto. Para evitar o derrame de fluido:*

- Não colocar pilhas gastas e pilhas novas no mesmo produto, nem pilhas de tipos diferentes: alcalinas, standard (carbono-zinco) ou recarregáveis (níquel-cádmio).
- Instalar as pilhas conforme indicado no interior do compartimento de pilhas.
- Retirar as pilhas se o produto não for utilizado por um longo período de tempo. Retirar sempre as pilhas gastas do produto. Deitar as pilhas gastas em contentor especial de pilhas. Não eliminar as pilhas no fogo, pois existe o perigo de explodirem ou derramarem fluido.
- Não provocar curtos-circuitos nos bornes da pilha.
- Usar apenas pilhas do mesmo tipo ou equivalentes, conforme recomendado nas instruções do produto.
- Não carregar pilhas não recarregáveis.
- Retirar as pilhas recarregáveis do produto antes de proceder ao seu carregamento.
- Se forem usadas pilhas recarregáveis e reutilizáveis, as pilhas devem ser carregadas apenas sob a supervisão de um adulto.

(FI) Jos paristoja tai akkuja käsittelee väärin, niistä voi vuotaa nesteitä, jotka saattavat aiheuttaa kemiallisen palovamman tai pilata tuotteen. Noudata siksi seuraavia ohjeita:

- Älä käytä sekaisin eri-ikäisiä äläkä erilaisia paristoja ja akkuja: tavallisia ja alkaliparistoja ja ladattavia akkuja.
- Aseta paristot ja akut kotolon merkkien mukaisesti.
- Irrota paristot ja akut, jos tuote on pitkään käyttämättä. Irrota loppuun kuluneet paristot ja akut. Hävitä ne asianmukaisesti. Älä polta niitä. Ne saattavat räjähtää tai vuotaa.
- Älä koskaan aiheuta oikosulkua pariston tai akun napojen välille.
- Käytä vain suositellun tyyppisiä tai vastaavia paristoja ja akkuja.
- Älä lataa paristoja uudestaan.
- Irrota ladattavat akut tuotteesta ennen lataamista.
- Jos käytät irrotettavia akkuja, muista että ne saa ladata vain aikuisen valvonnassa.

(N) I unntakstilfeller kan batteriene lekke væsker som kan føre til kjemiske brannsar eller ødelegge produktet. Slik unngår du batterilekkasje:

- Ikke bruk gamle og nye batterier eller ulike typer batterier samtidig: alkaliske, standard (karbon/sink) eller oppladbare (nikkel/kadmium).
- Sett inn batteriene i henhold til merkingen i batterirommet.
- Ta ut batteriene hvis produktet blir liggende lenge ubrukt. Ta alltid ut flate batterier fra produktet. Kast batterier på en forsvarlig måte. Batterier må ikke brennes. De kan da eksplodere eller lekke.
- Batteripolene må aldri kortsluttes.
- Bruk bare batterier av samme eller tilsvarende type, som anbefalt.
- Forsøk aldri å lade ikke-oppladbare batterier.
- Ta ut oppladbare batterier fra produktet før du lader dem.
- Dersom oppladbare batterier brukes, må en voksen være med når batteriene skal lades.

(S) Under exceptionella förhållanden kan batterierna läcka vätska som kan orsaka kemiska brännskador eller förstöra produkten. För att undvika batteriläckage:

- Blanda inte gamla och nya batterier eller olika slags batterier: alkaliska med vanliga eller uppladdningsbara.
- Sätt i batterierna på det sätt som visas i batterifacket.
- Ta ut batterierna om du inte ska använda produkten under en längre tid. Ta alltid ut uttjänta batterier ur produkten. Avfallshantera batterierna på ett miljövänligt sätt. Kasta inte batterierna i eld. Batterierna kan explodera eller läcka.
- Batteripolerna får inte kortsutas.
- Använd bara batterier av den rekommenderade typen (eller motsvarande).
- Försök aldrig ladda upp icke laddningsbara batterier.
- Ta alltid ut laddningsbara batterier ur produkten före laddning.
- Om uttagbara uppladdningsbara batterier används ska de endast laddas under överinseende av en vuxen.

(GR) Σε εξαιρετικές περιπτώσεις μπορεί να υπάρξει διαρροή υγρών της μπαταρίας που μπορεί να προκαλέσει έγκαυμα ή να καταστρέψει το προϊόν σας. Για την αποφυγή διαρροής υγρών της μπαταρίας:

- Μη χρησιμοποιείτε παράλληλα παλιές και καινούργιες μπαταρίες ή μπαταρίες διαφορετικού τύπου: αλκαλικές, συμβατικές ή επαναφορτιζόμενες (νικελίου-καδμίου) μπαταρίες.
- Τοποθετείστε τις μπαταρίες όπως υποδεικνύεται μέσα στο θάλαμο των μπαταριών.
- Βγάλτε τις μπαταρίες όταν πρόκειται να μην χρησιμοποιήσετε το παιχνίδι για μεγάλο χρονικό διάστημα. Αφαιρείτε πάντα τις άδειες μπαταρίες από το προϊόν. Πετάξτε τις μπαταρίες με ασφάλεια. Μην εκθέτετε τις μπαταρίες στη φωτιά. Μπορεί να προκληθεί έκρηξη ή διαρροή των μπαταριών.
- Μη βραχυκυκλώνετε τους πόλους των μπαταριών.
- Χρησιμοποιήστε μπαταρίες ίδιου ή παρόμοιου τύπου με αυτόν που υιοθετούμε.
- Μη φορτίζετε μη επαναφορτιζόμενες μπαταρίες.
- Αφαιρέστε τις επαναφορτιζόμενες μπαταρίες από το προϊόν πριν τη φόρτισή τους.
- Οι επαναφορτιζόμενες μπαταρίες πρέπει να φορτίζονται μόνο από ενήλικες.



- (GB)** • Protect the environment by not disposing of this product with household waste (2002/96/EC). Check your local authority for recycling advice and facilities (Europe only).
- (F)** • Protéger l'environnement en ne jetant pas ce produit aux ordures ménagères (2002/96/EC). Consulter votre municipalité pour obtenir des conseils sur le recyclage et connaître les centres de dépôt de votre région.
- (D)** • Schützen Sie die Umwelt, indem Sie dieses Produkt nicht in den Hausmüll geben (2002/96/EG). Wenden Sie sich bitte an die zuständigen Behörden hinsichtlich Entsorgung und öffentlichen Rücknahmestellen.
- (NL)** • Spaar het milieu en zet dit product niet bij het huishoudafval (2002/96/EG). Win advies in bij uw gemeente en informeer naar faciliteiten voor recycling.
- (I)** • Proteggi l'ambiente: non gettare questo prodotto con i rifiuti domestici normali (2002/96/EC). Rivolgiti alle autorità locali competenti per i consigli sul riciclaggio e le relative strutture di smaltimento.
- (E)** • No tirar este producto en la basura doméstica (2002/96/EC). Para más información sobre la eliminación correcta de residuos de equipos eléctricos y electrónicos, póngase en contacto con la Junta de Residuos o el Ayuntamiento de su localidad.
- (DK)** • Beskyt miljøet ved ikke at smide dette produkt ud sammen med husholdningsaffald (2002/96/EU). Kontakt de lokale myndigheder for oplysninger om genbrugsordninger [gælder kun for Europa].
- (P)** • Proteja o ambiente! Não elimine este produto no lixo doméstico (2002/96/CE). Para mais informações sobre reciclagem e pontos de coleta de lixo, contacte os organismos locais responsáveis.
- (FI)** • Suojele ympäristöä: älä hävitä tuotetta talousjätteen mukana (2002/96/EY). Kierrätystä ja kierrätyspalveluja koskevia ohjeita saa paikallisviranomaisilta.
- (N)** • Ta vare på miljøet ved å ikke kaste dette produktet som vanlig avfall (2002/96/EC). Kontakt de lokale myndighetene for å få tips om resirkulering [bare i Europa].
- (S)** • Skydda miljön genom att inte kasta den här produkten i hushållssoporna (2002/96/EG). Kontakta lokal myndighet för information om återvinning (gäller för Europa).
- (GR)** • Προστατέψτε το περιβάλλον. Μην εναποθέτετε το προϊόν αυτό με απόβλητα οικιακής προέλευσης (οδηγία 2002/96/EC). Συμβουλευτείτε την κατά τόπο αρμόδια αρχή για περισσότερες οδηγίες και πληροφορίες για την ανακύκλωση.



(GB) WARNING (F) AVERTISSEMENT (D) WARNUNG (NL) WAARSCHUWING
 (I) AVVERTENZA (E) ADVERTENCIA (DK) ADVARSEL (P) ADVERTÊNCIA
 (FI) VAROITUS (N) ADVARSEL (S) VARNING (GR) ΠΡΟΕΙΔΟΠΟΙΗΣΗ

(GB) **To prevent serious injury and/or falls and being strangled in the restraint system:**

- Always use the restraint system. Never rely on the tray to restrain child.
- Not recommended for children who can sit up by themselves (6 months approximately, until 9 kg/20 lbs).
- Never leave child unattended.
- It is dangerous to use this product on an elevated surface.

(F) **Pour éviter tout accident ou blessure mortelle à la suite d'une chute ou d'un étranglement avec le système de retenue :**

- Toujours utiliser le système de retenue. Ne jamais compter sur le plateau pour retenir l'enfant.
- Déconseillé pour des enfants qui peuvent s'asseoir tout seul (6 mois environ, jusqu'à 9 kg).
- Ne jamais laisser un enfant sans surveillance.
- Ne jamais utiliser ce produit sur une surface en hauteur.

(D) **Um schwere Verletzungen oder Verletzungen mit Todesfolge durch Stürze und Strangulation/Verfangen im Schutzsystem zu verhindern:**

- Immer das Schutzsystem benutzen, sodass keine Teile lose sind. Vertrauen Sie niemals darauf, dass die Ablage Ihr Kind im Sitz zurückhält.
- Nicht empfohlen für Kinder, die sich schon allein aufrichten können (etwa 6 Monate, bis 9 kg).
- Das Kind nie unbeaufsichtigt lassen.
- Es ist gefährlich, dieses Produkt auf einer erhöhten Oberfläche zu benutzen.

(NL) **Om ernstig of dodelijk letsel door een val te voorkomen en om te voorkomen dat uw kind in het veiligheidstuigje verstrikt raakt:**

- Altijd het veiligheidstuigje gebruiken. Het speelblad alleen biedt onvoldoende bescherming voor uw kind.
- Niet aanbevolen voor kinderen die al uit zichzelf rechtop kunnen gaan zitten (te gebruiken tot ongeveer 6 maanden, 9 kg).
- Laat uw kind nooit zonder toezicht in het stoeltje zitten.
- Het is gevaarlijk dit product op een verhoging te gebruiken.

(I) **Prevenire ferite gravi e decessi causati da cadute e strangolamenti con il sistema di bloccaggio:**

- Usare sempre correttamente il sistema di bloccaggio. Non usare mai il ripiano per bloccare il bambino.
- Non adatto ai bambini in grado di stare seduti da soli (6 mesi circa, fino a 9 kg).
- Non lasciare mai il bambino incustodito.
- E' pericoloso usare il prodotto su superfici rialzate.

(E) **Para evitar accidentes:**

- El niño debe llevar siempre el sistema de sujeción bien ajustado. La bandeja no está diseñada para asegurar al niño a la silla.
- Tampoco se recomienda su uso con niños que puedan incorporarse solos (aproximadamente seis meses hasta 9 kg).
- Nunca deje al niño solo en el columpio.
- Nunca coloque el columpio en superficies elevadas.

(DK) **Undgå alvorlige skader eller dødsulykker som følge af, at barnet falder eller bliver kvalt i bæltet:**

- Spænd altid barnet fast med bæltet. Stol aldrig på, at bakken er nok til at holde barnet fast i stolen.
- Produktet bør ikke anvendes til børn, der selv kan sidde op (ca. 6 måneder, op til 9 kilo).
- Lad aldrig barnet være uden opsyn.
- Det er farligt at anvende produktet på et forhøjet underlag.

(P) **Para evitar ferimentos graves devido a quedas e asfixia com o sistema de retenção:**

- Utilizar sempre o sistema de retenção. Os tabuleiros não foram concebidos para segurar a criança à cadeirinha.
- Não recomendado para crianças que já se sentam sozinhas (crianças de aproximadamente 6 meses, até aos 9 kg).
- Não deixar a criança sozinha.
- É perigoso utilizar esta cadeirinha sobre uma superfície elevada.

(FI) **Jottei lapsi putoaisi eikä kuristuisi istuinvöihin:**

- Muista aina kiinnittää istuinvyöt; älä luota siihen, että pöytä pitää lapsen paikallaan.
- Keinua ei suositella lapsille, jotka osaavat jo istua (lapsi oppii istumaan noin puolivuotiaana; keinu sopii käytettäväksi, kunnes lapsi painaa 9 kg).
- Älä jätä lasta ilman valvontaa.
- Älä aseta keinua maanpinnan tai lattiatason yläpuolelle.

(N) **Slik unngår du alvorlig skade eller død fra fall eller kvelning i sikkerhetsutstyret:**

- Bruk alltid sikkerhetsutstyret. Stol aldri på at brettet alene holder barnet på plass.
- Anbefales ikke for barn som kan sitte oppreist på egen hånd (omtrent 6 måneder, opptil 9 kg).
- Ikke la barnet være uten tilsyn.
- Det er farlig å bruke dette produktet på et forhøyet underlag.

(S) **Använd alltid selsystemet för att förebygga allvarlig skada eller dödsfall till följd av fall eller strypning:**

- Använd alltid selsystemet. Utgå inte från att brickan håller barnet på plats.
- Rekommenderas inte för barn som kan sitta upp på egen hand (ca sex månader, upp till 9 kg).
- Lämna aldrig barnet utan uppsikt.
- Det är farligt att använda produkten på ett förhöjt underlag.

(GR) **Για να αποτρέψετε σοβαρό τραυματισμό ή θάνατο λόγω πτώσης καθώς και πρόκληση ασφυξίας από το σύστημα συγκράτησης:**

- Χρησιμοποιείτε πάντοτε το σύστημα συγκράτησης. Ποτέ μην βασίζεστε στο δίσκο για τη συγκράτηση του παιδιού.
- Δεν συνιστάται η χρήση του καθίσματος για παιδιά που μπορούν να καθίσουν όρθια από μόνα τους (ηλικία περίπου 6 μηνών, βάρος έως 9 κιλά).
- Μην αφήνετε ποτέ το παιδί χωρίς επίβλεψη.
- Η χρήση αυτού του προϊόντος σε υπερυψωμένη επιφάνεια είναι επικίνδυνη.

(GB) Swing, Waterglobe and Mobile Use (F) Utilisation de la balancelle, de l'aquarium et du mobile
 (D) Gebrauch von Schaukel, „Aquariumkugel“ und Mobile (NL) Gebruik van de schommel, waterbol en mobiel
 (I) Uso dell'Altalena, del Globo Acquatico e della Giostrina (E) Funcionamiento del columpio, el acuario y el móvil.
 (DK) Sådan bruges gynngen, vandkuglen og uroen (P) Utilização da Cadeira de Balanço, do Globo e do Móbil
 (FI) Keinun, vesimaailman ja mobilen käyttöohjeet (N) Bruk av huske, vannglobus og uro
 (S) Använda gunga, vattenglob och mobil (GR) Χρήση της Αιώρας, της Νερόμπαλας και του Έλικα

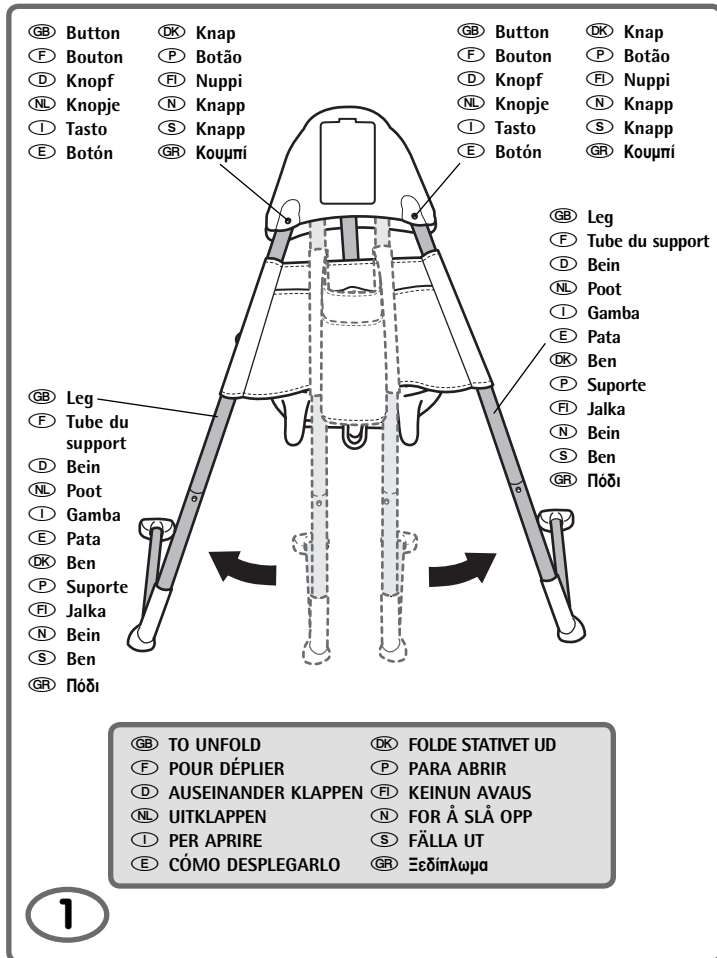

- (DK) • Træk benene godt udad. Knapperne skal "klikke" fast i hakkerne på den motoriserede ramme.
 - Kontrollér, at benene er låst korrekt fast.
- (P) • Com firmeza, puxe os suportes para fora. Certifique-se de que os botões encaixam nas porcas da estrutura motorizada.
 - Verifique se as pernas estão bem encaixadas.
- (FI) • Vedä jalat täysin ulos. Varmista, että painikkeet napsahtavat paikoilleen moottoroidun rungon loviin.
 - Varmista että jalat ovat lukittuneet paikalleen.
- (N) • Dra beina godt ut til siden. Pass på at knappene smetter inn i hakkene i den motordrevne rammen.
 - Kontroller at benene er låst i riktig stilling.
- (S) • Dra stadigt benen utåt. Försäkra dig om att knapparna knäpper på plats i spårén i den motoriserade ramen.
 - Kontrollera att benen är i låst läge.
- (GR) • Τραβήξτε σταθερά τα πόδια προς τα έξω. Βεβαιωθείτε ότι τα κουμπιά έχουν ασφαλίσει μέσα στις εγκοπές του πλαισίου με μοτέρ.
 - Ελέγξτε για να βεβαιωθείτε ότι τα πόδια έχουν ασφαλίσει στη θέση τους.

- (GB) • Firmly pull the legs outward. Make sure the buttons snap into the notches in the motorized frame.
 - Check to be sure the legs are locked into position.
- (F) • Tirer fermement pour écarter les tubes du support. S'assurer que les boutons s'emboîtent dans les encoches du boîtier du moteur.
 - Vérifier que les tubes du support sont bien bloqués.
- (D) • Die Beine fest nach außen ziehen. Darauf achten, dass die Knöpfe in den am motorisierten Rahmen befindlichen Aussparungen einrasten.
 - Sicherstellen, dass die Beine sicher eingerastet sind.
- (NL) • Klap de poten uit (stevig trekken). Zorg ervoor dat de knopjes vastklikken in de gaatjes in het gemotoriseerde frame.
 - Controleer of de poten zijn vergrendeld.
- (I) • Estrarre con forza le gambe. Controllare che i tasti si aggancino alle dentellature del telaio motorizzato.
 - Controllare che le gambe siano bloccate in posizione.
- (E) • Abrir las patas hacia fuera con fuerza. Asegurarse de que los botones quedan trabados en las muescas de la estructura motorizada.
 - Comprobar que las patas han quedado perfectamente fijadas en su posición.

(GB) Swing, Waterglobe and Mobile Use (F) Utilisation de la balancelle, de l'aquarium et du mobile
 (D) Gebrauch von Schaukel, „Aquariumkugel und Mobile“ (NL) Gebruik van de schommel, waterbol en mobiel
 (I) Uso dell'Altalena, del Globo Acquatico e della Giostrina (E) Funcionamiento del columpio, el acuario y el móvil.
 (DK) Sådan bruges gynngen, vandkuglen og uroen (P) Utilização da Cadeira de Balanço, do Globo e do Móvil
 (FI) Keinun, vesimaailman ja mobilen käyttöohjeet (N) Bruk av huske, vannglobus og uro
 (S) Använda gunga, vattenglob och mobil (GR) Χρήση της Αιώρας, της Νερόμπαλας και του Έλικα

(GB) Waist Belt
 (F) Attache de sécurité
 (D) Bauchgurt
 (NL) Zijriempje
 (I) Cintura Vita
 (E) Cinturón de seguridad
 (DK) Rem
 (P) Tiras de Cintura
 (FI) Kiinnityshihna
 (N) Magebelte
 (S) Midjebälte
 (GR) Ζώνη Μέσης

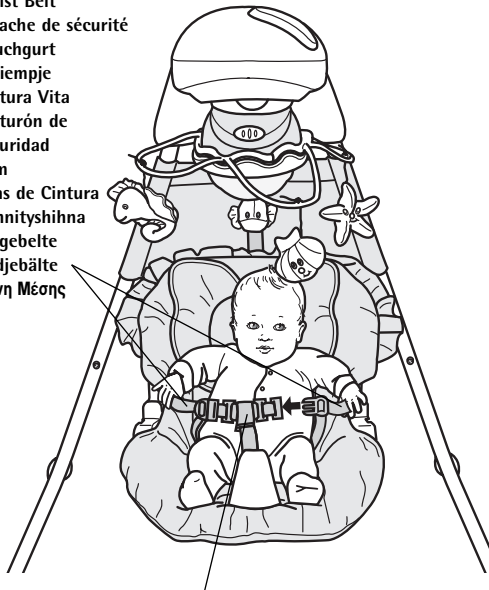

(GB) Crotch Belt (DK) Skridtrem
 (F) Attache centrale (P) Cinto de Pernas
 (D) Leistengurt (FI) Haaravyö
 (NL) Middelste riempje (N) Skrittstropp
 (I) Cintura Cavallo (S) Grenrem
 (E) Cinturón de la entrepierna (GR) Ζώνη Καβάλου

(GB) RESTRAINT BELTS (DK) SIKKERHEDSBÆLTE
 (F) SYSTÈME DE SÉCURITÉ (P) CINTOS DE RETENÇÃO
 (D) SCHUTZGURTE (FI) LAPSEN KIINNITTÄMINEN
 (NL) VEILIGHEIDRIEMPJES (N) SELER
 (I) CINTURE DI BLOCCAGGIO (S) SÁKERHETSÅLTEN
 (E) CINTURONES DE SEGURIDAD (GR) Ζώνες Συγκράτησης

2

- (GB) • Place your child in the seat.
• Pull the crotch belt up between your child's legs and fasten both waist belts to the crotch belt. Make sure you hear a "click" on both sides.
- (F) • Mettre l'enfant dans le siège.
• Insérer l'attache centrale entre les jambes de l'enfant et y fixer les deux attaches latérales. S'assurer d'entendre un « clic » de chaque côté.
- (D) • Das Kind in den Sitz setzen.
• Den Leistengurt zwischen den Beinen Ihres Kindes hochziehen, und beide Bauchgurte am Leistengurt befestigen. Darauf achten, dass auf beiden Seiten ein "Klicken" zu hören ist.
- (NL) • Zet uw kind in het zitje.
• Trek het middelste riempje tussen de beentjes van uw kind door en bevestig beide zijriempjes aan het middelste riempje. Controleer of u een "klik" hoort wanneer u de zijriempjes aan het middelste riempje bevestigt.
- (I) • Posizionare il bambino sul seggiolino.
• Far passare la cintura del cavallo tra le gambe del bambino e allacciare entrambe le cinture della vita alla cintura del cavallo. Assicurarsi di sentire uno scatto su entrambi i lati.
- (E) • Sentar al bebé en el columpio.
• Colocar el cinturón de la entrepierna entre las piernas del bebé y abrochar los dos cinturones de seguridad a éste. Atención: debe oírse un "clic" en ambos lados para asegurarse de que están bien abrochados.

- (DK) • Sæt barnet i stolen.
• Træk skridtremmen op mellem barnets ben, og fastgør de to øvrige remme til skridtremmen. Du skal høre et "klik", når remmene fastgøres.
- (P) • Sente a criança na cadeira.
• Coloque o cinto de pernas entre as pernas da criança e aperte ambas as correias ao cinto de pernas. Certifique-se de que ouve um clique em ambos os lados.
- (FI) • Laita lapsi istuimeen.
• Aseta haaravyö lapsen haarojen väliin ja kiinnitä molemmat hihnat vyöhön. Varmista, että kuulet kummankin lukon naksahdavan kiinni.
- (N) • Plasser barnet i setet.
• Dra skrittstroppen opp mellom barnets bein og fest begge delene av magebeltet til skrittstroppen. Pass på at du hører et klikk på begge sider.
- (S) • Placera barnet i sätet.
• Dra upp grenremmen mellan barnets ben och fäst både midjebältena och grenremmen. Försäkra dig om att du hör ett klick på vardera sidan.
- (GR) • Καθίστε το παιδί σας στο κάθισμά του.
• Τοποθετήστε τη ζώνη του καβάλου ανάμεσα στα πόδια του παιδιού σας και δέστε και τις δύο ζώνες μέσης στη ζώνη καβάλου. Βεβαιωθείτε ότι ακούσατε το χαρακτηριστικό ήχο ασφάλισης «κλικ» και στις δύο πλευρές.

(GB) Swing, Waterglobe and Mobile (F) Utilisation de la balancelle, de l'aquarium et du mobile
 (D) Gebrauch von Schaukel, „Aquariumkugel“ und Mobile (NL) Gebruik van de schommel, waterbol en mobiel
 (I) Uso dell'Altalena, del Globo Acquatico e della Giostrina (E) Funcionamiento del columpio, el acuario y el móvil.
 (DK) Sådan bruges gynngen, vandkuglen og uroen (P) Utilização da Cadeira de Balanço, do Globo e do Móbil
 (FI) Keinun, vesimailman ja mobilen käyttöohjeet (N) Bruk av huske, vannglobus og uro
 (S) Använda gunga, vattenglob och mobil (GR) Χρήση της Αιώρας, της Νερόμπαλας και του Έλικα

(GB) Anchored End (F) Extrémité fixe (D) Verankertes Ende (NL) Vast uiteinde (I) Estremità Fissata (E) Extremo sujeto (DK) Fastgjort ende (P) Extremidade Presa (FI) Kiinnitetty pää (N) Fast ende (S) Säkrad ände (GR) Ραμμένη Άκρη	(GB) TIGHTEN (F) SERRER (D) FESTZIEHEN (NL) VASTAMAKEN (I) STRINGERE (E) TENSAR	(DK) SPÆND FAST (P) PARA APERTAR (FI) KIRISTÄ (N) STRAM (S) DRA ÅT (GR) Σφιζετε
---	--	--

(GB) Free End (F) Extrémité libre (D) Loses Ende (NL) Los uiteinde (I) Estremità Libera (E) Extremo libre	(DK) Løs ende (P) Extremidade Solta (FI) Vapaa pää (N) Løs ende (S) Lös ände (GR) Ελεύθερη Άκρη
--	--

3

- (GB) **To tighten the waist belts:**
- Feed the anchored end of the waist belt up through the buckle to form a loop **A**. Pull the free end of the waist belt **B**.
- To loosen the waist belts:**
- Feed the free end of the waist belt up through the buckle to form a loop **A**. Enlarge the loop by pulling on the end of the loop toward the buckle. Pull the anchored end of the waist belt to shorten the free end of the waist belt **B**.
- Note:** Check to be sure the restraint is securely attached by pulling it away from your child.
- (F) **Pour serrer les attaches :**
- Glisser une partie de l'extrémité fixe de l'attache dans le passant de façon à former une boucle **A**. Tirer sur l'extrémité libre de l'attache **B**.
- Pour desserrer les attaches :**
- Glisser une partie de l'extrémité libre de l'attache dans le passant de façon à former une boucle **A**. Agrandir la boucle en tirant sur son extrémité. Tirer sur l'extrémité fixe de l'attache pour raccourcir l'extrémité libre de l'attache **B**.
- Remarque :** Vérifier que les attaches sont bien fixées en les tirant loin de l'enfant.
- (D) **Zum Festziehen der Bauchgurte:**
- Das verankerte Ende des Bauchgurtes durch die Schnalle stecken, so dass eine Schlaufe gebildet wird **A**. Am losen Ende des Bauchgurtes ziehen **B**.
- Zum Lockern der Bauchgurte:**
- Das lose Ende des Bauchgurtes durch die Schnalle stecken, so dass eine Schlaufe gebildet wird **A**. Die Schlaufe vergrößern, indem das Ende der Schlaufe in Richtung Schnalle gezogen wird. Am verankerten Ende des Bauchgurtes ziehen, um das lose Ende des Bauchgurtes kürzer zu machen **B**.
- Bitte beachten:** Prüfen, ob der Schutz fest sitzt, indem er vom Kind weggezogen wird.
- (NL) **Het straktrekken van de zijriempjes:**
- Steek het vaste uiteinde van het zijriempje door de gesp en maak een lus **A**. Trek aan het losse uiteinde van het zijriempje **B**.
- Het lossen maken van de riempjes:**
- Steek het losse uiteinde van het zijriempje door de gesp en maak een lus **A**. Maak de lus groter door in de richting van de gesp aan het uiteinde van de lus te trekken. Trek aan het vaste uiteinde van het zijriempje om het losse uiteinde van het zijriempje korter te maken **B**.
- N.B.:** Controleer of de riempjes goed vastzitten door eraan te trekken.
- (I) **Come stringere le cinture della vita:**
- Far passare l'estremità fissata della cintura della vita attraverso la fibbia per formare un anello **A**. Tirare l'estremità libera della cintura della vita **B**.
- Come allentare le cinture della vita:**
- Far passare l'estremità libera della cintura della vita attraverso la fibbia per formare un anello **A**. Allargare l'anello tirando l'estremità dell'anello verso la fibbia. Tirare l'estremità fissata della cintura della vita per accorciare l'estremità libera della cintura della vita **B**.
- Nota:** Controllare che la fascetta sia adeguatamente agganciata tirandola nella direzione opposta al bambino.
- (E) **Para tensar los cinturones:**
- Introducir por la hebilla el extremo sujeto del cinturón, hacia arriba, formando una lazada **A** y tirar del extremo libre del cinturón **B**.
- Para aflojar los cinturones:**
- Introducir por la hebilla el extremo libre del cinturón, hacia arriba, formando una lazada **A**. Hacer más grande la lazada tirando del extremo de la misma hacia la hebilla. Tirar del extremo sujeto del cinturón para acortar el extremo libre **B**.
- Recomendamos** tirar de los cinturones una vez ajustados a la medida del bebé para comprobar que están bien fijados.

(GB) Anchored End (F) Extrémité fixe (D) Verankertes Ende (NL) Vast uiteinde (I) Estremità Fissata (E) Extremo sujeto (DK) Fastgjort ende (P) Extremidade Presa (FI) Kiinnitetty pää (N) Fast ende (S) Säkrad ände (GR) Ραμμένη Άκρη	(GB) LOOSEN (F) DESSERRER (D) LOCKERN (NL) LOSMAKEN (I) ALLENTARE (E) AFLOJAR	(DK) LØSN (P) PARA SOLTAR (FI) LÖYSÄÄ (N) LØSNE (S) LOSSA (GR) Χαλαρώστε
---	--	---

(GB) Free End (F) Extrémité libre (D) Loses Ende (NL) Los uiteinde (I) Estremità Libera (E) Extremo libre	(DK) Løs ende (P) Extremidade Solta (FI) Vapaa pää (N) Løs ende (S) Lös ände (GR) Ελεύθερη Άκρη
--	--

- (DK) **Sådan strammes bæltet:**
- Før den fastgjorte ende af remmen op gennem spændet, så der dannes en sløjfe **A**. Træk i den løse ende af bæltet **B**.
- Sådan løses bæltet:**
- Før den løse ende af remmen op gennem spændet, så der dannes en sløjfe **A**. Gør sløjfen større ved at hive i sløjfens ende hen mod spændet. Træk i den fastgjorte ende af remmen for at gøre den løse ende af remmen kortere **B**.
- Bemærk:** Kontroller, at sikkerhedsbæltet er korrekt fastgjort, ved at trække i det væk fra barnet.
- (P) **Para apertar os cintos:**
- Insiira a ponta presa do cinto através da fivela, formando um laço **A**. Puxe a ponta solta da tira da cintura **B**.
- Para abrir os cintos:**
- Insiira a ponta solta do cinto através da fivela para formar um laço **A**. Alargue o laço puxando a ponta do laço em direção à fivela. Puxe a ponta presa do cinto para encurtar a ponta solta **B**.
- Atenção:** Verifique se o sistema de retenção está bem preso, puxando-o na direção oposta à criança.
- (FI) **Hihnojen kiristäminen:**
- Syötä hihnaa sen kiinnitetystä päästä soljen läpi silmukaksi **A**. Vedä hinnan vapaasta päästä **B**.
- Hihnojen löysääminen:**
- Syötä hihnaa sen vapaasta päästä soljen läpi silmukaksi **A**. Suurena silmukkaa vetämällä sitä solkea kohti. Vedä hinnan kiinnitettyä päästä niini, että hinnan vapaa pää lyhenee **B**.
- Huom!** Tarkista, että vyö on varmasti kiinni vetämällä sitä pois päin lapsesta.
- (N) **For å stramme magebeltet:**
- Skyv den festede delen av magebeltet opp gjennom spennet slik at du får en løkke **A**. Dra i den løse enden av magebeltet **B**.
- For å utvide magebeltet:**
- Skyv den løse delen av magebeltet opp gjennom spennet slik at du får en løkke **A**. Lag løkken større ved å dra den mot spennet. Dra i den festede delen av magebeltet slik at den løse enden blir kortere **B**.
- Merk:** Kontroller at selene er ordentlig festet ved å dra dem ut fra barnet.
- (S) **Dra åt midjebältena:**
- För den säkrade änden av skyddsremmen genom spännet så att den bildar en ögla **A**. Dra i den fria änden av midjebältet **B**.
- Lossa midjebältena:**
- För den fria änden av midjebältet genom spännet så att den bildar en ögla **A**. Gör ögla större genom att dra dess ände mot spännet. Dra i den säkrade änden av midjebältet för att korta dess fria ände **B**.
- Obs:** Dra i bältena bort från barnet för att kontrollera att de är säkert fästa.
- (GR) **Για να σφιζετε τις ζώνες μέσης:**
- Περάστε το αγκιστρωμένο άκρο της ζώνης της μέσης μέσα από την αγκράφα για να σχηματίσετε μια θηλειά **A**. Τραβήξτε το ελεύθερο άκρο της ζώνης της μέσης **B**.
- Για να χαλαρώσετε τις ζώνες μέσης:**
- Περάστε το ελεύθερο άκρο της ζώνης της μέσης μέσα από την αγκράφα για να σχηματίσετε μια θηλειά **A**. Μεγαλώστε τη θηλειά τραβώντας το άκρο της θηλειάς προς την αγκράφα. Τραβήξτε το αγκιστρωμένο άκρο της ζώνης μέσης για να κοντύνετε το ελεύθερο άκρο της ζώνης της μέσης **B**.
- Σημείωση:** Τραβήξτε προς τα έξω το σύστημα συγκράτησης για να βεβαιωθείτε ότι έχει ασφαλίσει καλά.

(GB) Swing, Waterglobe and Mobile Use (F) Utilisation de la balancelle, de l'aquarium et du mobile
 (D) Gebrauch von Schaukel, „Aquariumkugel“ und Mobile (NL) Gebruik van de schommel, waterbol en mobiel
 (I) Uso dell'Altalena, del Globo Acquatico e della Giostrina (E) Funcionamiento del columpio, el acuario y el móvil.
 (DK) Sådan bruges gyngen, vandkuglen og uroen (P) Utilização da Cadeira de Balanço, do Globo e do Móbil
 (FI) Keinun, vesimaailman ja mobilen käyttöohjeet (N) Bruk av huske, vannglobus og uro
 (S) Använda gunga, vattenglob och mobil (GR) Χρήση της Αιώρας, της Νερόμπαλας και του Έλικα

(GB) ADJUST SWING MOTIONS
 (F) RÉGLAGE DES MOUVEMENTS DE LA BALANCELLE
 (D) DIE SCHAUKELBEWEGUNGEN EINSTELLEN
 (NL) INSTELLEN VAN DE BEWEGINGSRICHTING
 (I) REGOLARE I MOVIMENTI DELL'ALTALENA
 (E) CÓMO REGULAR EL MOVIMIENTO DEL COLUMPIO
 (DK) TILPASSE GYNGEBEVÆGELSENE
 (P) PARA AJUSTAR OS MOVIMENTOS DOS BALANÇOS
 (FI) KEINULIIKKEEN SÄÄTÖ
 (N) FOR Å TILPASSE HUSKEBEVEGELSEN
 (S) JUSTERA GUNGRÖRELSEN
 (GR) ὀμηση Κινήσεων Αιώρας

(GB) PRESS (DK) TRYK
 (F) APPUYER (P) PRESSIONE
 (D) DRÜCKEN (FI) PAINA
 (NL) DRUK (N) TRYKK
 (I) PREMERE (S) TRYCK
 (E) APRETAR (GR) ΠΙΕΣΤΕ
 (GB) Seat Tube Button
 (F) Bouton du tube du siège
 (D) Sitzstangenknopf
 (NL) Knopje op buis van het zitje
 (I) Tasto Tubo Seggiolino
 (E) Botón del tubo del capazo
 (DK) Knap på sæderør
 (P) Botão do Tubo da Cadeira
 (FI) Istuinputken nappi
 (N) Knapp på seterør
 (S) Sätessörknapp
 (GR) Κομπι Σωλήνα Καθίσματος

(GB) TURN
 (F) TOURNER
 (D) DREHEN
 (NL) DRAAI
 (I) GIRARE
 (E) GIRAR
 (DK) DREJ
 (P) VIRAR
 (FI) KÄÄNNÄ
 (N) DREI
 (S) VRID
 (GR) ΓΥΡΙΣΤΕ

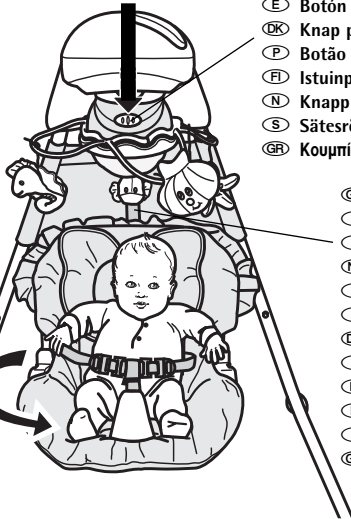

(GB) Seat Tube
 (F) Tube du siège
 (D) Sitzstange
 (NL) Buis van het zitje
 (I) Tubo Seggiolino
 (E) Tubo del capazo
 (DK) Sæderør
 (P) Tubo da Cadeira
 (FI) Istuinputki
 (N) Seterør
 (S) Sätessör
 (GR) Σωλήνας Καθίσματος

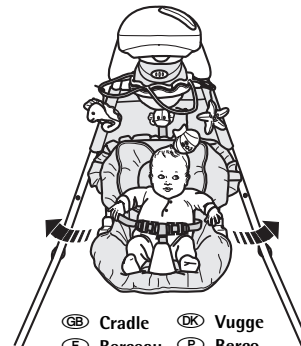

(GB) Cradle (DK) Vugge
 (F) Berceau (P) Berço
 (D) Wiege (FI) Kehto
 (NL) Wieg (N) Vugge
 (I) Culla (S) Vagga
 (E) Cuna (GR) Κούνια

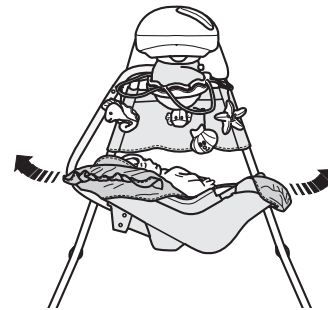

(GB) Swing (DK) Gynge
 (F) Balancelle (P) Cadeira de Balanço
 (D) Schaukel (FI) Keinuu
 (NL) Schommel (N) Huske
 (I) Altalena (S) Gunga
 (E) Columpio (GR) Αιώρα

(GB) You can adjust the motion of the swing: side to side or front to back.

- Press the seat tube button to unlock the seat tube.
- Rotate the seat tube to the desired position.

(F) Le mouvement de la balancelle est réglable : de gauche à droite ou d'avant en arrière.

- Appuyer sur le bouton du tube du siège pour déverrouiller ce tube.
- Tourner le tube du siège dans la position souhaitée.

(D) Die Bewegung der Schaukel lässt sich einstellen: von Seite zu Seite oder vor und zurück.

- Den an der Sitzstange befindlichen Knopf drücken, um die Sitzstange zu lösen.
- Die Sitzstange in die gewünschte Position drehen.

(NL) De bewegingsrichting van de schommel instellen: heen en weer of van voren naar achteren.

- Druk op het knopje op de buis van het zitje om de buis te ontgrendelen.
- Draai de buis van het zitje in de gewenste stand.

(I) È possibile regolare il movimento dell'altalena: da lato a lato o avanti e indietro.

- Premere il tasto del tubo del seggiolino per sganciare il tubo del seggiolino.
- Ruotare il tubo del seggiolino verso la posizione desiderata.

(E) Se puede regular el movimiento del columpio: de lado a lado o de adelante a atrás.

- Apretar el botón del tubo del capazo para desbloquearlo.
- Girar el tubo hasta la posición deseada.

(DK) Gyngbeveægelserne kan tilpasses: fra side til side eller op og ned.

- Tryk på knappen på sæderøret for at låse sæderøret op.
- Drej sæderøret til den ønskede stilling.

(P) Pode ajustar o movimento dos balanços: para os lados, ou para a frente e para trás.

- Pressione o botão do tubo da cadeira para desbloquear.
- Rode o tubo da cadeira para a posição desejada.

(FI) Voit säätää keinun liikettä: sivulta toiselle tai eteen ja taakse.

- Paina istuinputken nappia vapauttaaksesi istuinputken.
- Käännä istuinputki haluamaasi asentoon.

(N) Du kan tilpasse huskens bevegelse: fra side til side eller fram og tilbake.

- Hold inne knappen på seterøret slik at det ikke lenger er i låst stilling.
- Drei seterøret til ønsket posisjon.

(S) Du kan välja gungrörelse – i sidled eller fram och tillbaka.

- Tryck på sätessörknappen för att lossa sätessörret.
- Vrid sätessörret till önskat läge.

(GR) Μπορείτε να ρυθμίσετε την κίνηση της αιώρας: από τη μία πλευρά στην άλλη ή εμπρός πίσω.

- Πιέστε το κομπι του σωλήνα του καθίσματος για να απασφαλίσετε το σωλήνα του καθίσματος.
- Περιστρέψτε το σωλήνα του καθίσματος μέχρι την επιθυμητή θέση.

(GB) Swing, Waterglobe and Mobile Use (F) Utilisation de la balancelle, de l'aquarium et du mobile
 (D) Gebrauch von Schaukel, „Aquariumkugel“ und Mobile (NL) Gebruik van de schommel, waterbol en mobiel
 (I) Uso dell'Altalena, del Globo Acquatico e della Giostrina (E) Funcionamiento del columpio, el acuario y el móvil.
 (DK) Sådan bruges gynngen, vandkuglen og uroen (P) Utilização da Cadeira de Balanço, do Globo e do Móbil
 (FI) Keinun, vesimailman ja mobilen käyttöohjeet (N) Bruk av huske, vannglobus og uro
 (S) Använda gunga, vattenglob och mobil (GR) Χρήση της Αιώρας, της Νερόμπαλας και του Έλικα

(GB) ADJUST SEAT TO RECLINE OR UPRIGHT
 (F) RÉGLAGE DU SIÈGE EN POSITION INCLINÉE OU REDRESSÉE
 (D) DEN SITZ IN ZURÜCKGELEHNTE ODER AUFRECHTE POSITION STELLEN
 (NL) HET ZITJE HEEFT TWEE STANDEN: VERTICAAL OF HORIZONTAL
 (I) REGOLARE IL SEGGIOLINO IN POSIZIONE RECLINATA O ERETTA
 (E) CÓMO REGULAR LA POSICIÓN DEL CAPAZO:
 (DK) INDSTILLE SÆDET PÅ TILBAGELÆNET ELLER OPREJST
 (P) AJUSTE A CADEIRA PARA RECLINAR OU PARA COLOCAR NA VERTICAL
 (FI) SÄÄDÄ ISTUIN ALA- TAI YLÄASENTOON
 (N) FOR Å LEGGE NED ELLER REISE OPP SETET
 (ESP) JUSTERA SÁTET TILL LIGGANDE ELLER SITTANDE
 (GR) ύμηση Καθίσματος σε Ξαπλωμένη ή Όρθια Θέση

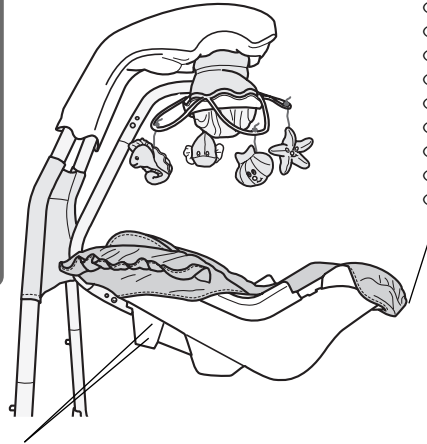

(GB) Front Edge of Seat
 (F) Avant du siège
 (D) Vordere Kante des Sitzes
 (NL) Voorste rand van het zitje
 (I) Bordo Anteriore Seggiolino
 (E) Extremo delantero del capazo
 (DK) Sædets forreste kant
 (P) Extremidade Frontal da Cadeira
 (FI) Istuimen etureuna
 (N) Setets forkant
 (S) Sätets framkant
 (GR) Εμπρός Άκρο Καθίσματος

(GB) Press Seat Position Buttons
 (F) Appuyer sur les boutons de réglage du siège
 (D) Die Sitzpositionsknöpfe drücken
 (NL) Druk op de verstelknopjes
 (I) Premere i Tasti della Posizione del Seggiolino
 (E) Apretar los botones de posición del capazo
 (DK) Tryk på knapper til sædestilling
 (P) Pressione os Botões de Posição da Cadeira
 (FI) Paina istuinasentoa sääteläviä painikkeita
 (N) Setestillingsknapper
 (S) Tryck på säteslägesknapparna
 (GR) Πιέστε τα Κουμπιά Θέσης Καθίσματος

5

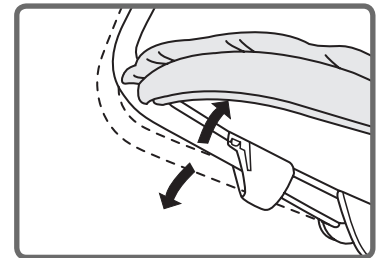

- (GB) You can adjust the seat to two different positions: **Recline or Upright**.
- From behind the seat, press both seat position buttons.
 - Push the seatback up until the buttons **"snap"** into the upright position.
 - Push the seatback down until the buttons **"snap"** into the recline position.
- (F) Le siège peut être mis en position **incliné ou redressée**.
- Appuyer sur les deux boutons de réglage à l'arrière du siège.
 - Relever le dossier du siège jusqu'à ce que les boutons **s'emboîtent** dans les encoches prévues pour la position redressée.
 - Abaisser le dossier du siège jusqu'à ce que les boutons **s'emboîtent** dans les encoches prévues pour la position inclinée.
- (D) Der Sitz lässt sich in zwei unterschiedliche Positionen bringen: **Zurückgelehnt oder Aufrecht**.
- Die Sitzpositionsknöpfe hinter dem Sitz stehend drücken.
 - Das Rückenteil hochdrücken, bis die Knöpfe in der aufrechten Position **einrasten**.
 - Das Rückenteil herunterdrücken, bis die Knöpfe in der zurückgelehnten Position **einrasten**.
- (NL) U kunt het zitje in twee standen zetten: **verticaal of horizontaal**.
- Druk aan de achterzijde van het zitje op de beide verstelknopjes.
 - Trek de rug van het zitje omhoog totdat het zitje in verticale stand **"vastklikt"**.
 - Duw de rug van het zitje naar beneden totdat het zitje in horizontale stand **"vastklikt"**.
- (I) E' possibile regolare il seggiolino su due diverse posizioni: **Reclinato o Dritto**.
- Da dietro il seggiolino, premere entrambi i tasti di posizionamento del seggiolino.
 - Spingere lo schienale verso l'alto fino a che i tasti non si **"agganciano"** nella posizione diritta.
 - Spingere lo schienale verso il basso fino a che i tasti non si **"agganciano"** in posizione reclinata.
- (E) El capazo puede ponerse en dos posiciones: **reclinada o derecha**.
- Desde detrás del capazo, apretar los dos botones de posición.
 - Subir el respaldo del capazo hasta que los botones queden **trabados** en la posición derecha.
 - Bajar el respaldo del capazo hasta que los botones queden **trabados** en la posición reclinada.

- (DK) Sædet kan have to forskellige indstillinger: **Tilbagelænet eller oprejst**.
- Tryk på begge sædestillingsknapper bag på sædet.
 - Skub sæderyggen op, indtil knapperne **"klikker"** fast i oprejst stilling.
 - Skub sæderyggen ned, indtil knapperne **"klikker"** fast i tilbagelænet stilling.
- (P) A cadeira pode ser ajustada em duas posições: **Reclinar ou na Vertical**.
- Por detrás da cadeira, pressione ambos os botões de posição da cadeira.
 - Empurre as costas da cadeira para cima até os botões **encaixarem** na posição "vertical".
 - Empurre as costas da cadeira para baixo até os botões **encaixarem** na posição "reclinar".
- (FI) Istuimen voi säätää kahteen eri asentoon: **ala- tai yläasentoon**.
- Paina molempia istuimen takana sijaitsevia istuinasentoa sääteläviä painikkeita.
 - Työnnä istuimen selkäosaa ylöspäin kunnes painikkeet **napsahtavat** yläasentoon.
 - Työnnä istuimen selkäosaa alaspäin kunnes painikkeet **napsahtavat** ala-asentoon.
- (N) Det er to setestillinger: **Oppreist stilling og liggstilling**.
- Hold inne begge setestillingsknappene på baksiden av setet.
 - Skyv setet fremover inntil knappene **smetter** på plass i oppreist stilling.
 - Skyv setet bakover inntil knappene **smetter** på plass i liggstilling.
- (S) Det finns två olika lägen för sätet, **liggande eller sittande**.
- Tryck på båda säteslägesknapparna på sätets baksida.
 - Tryck ryggstödet uppåt tills knapparna **knäpper** på plats i sittande läge.
 - Tryck ryggstödet nedåt tills knapparna **knäpper** på plats i liggande läge.
- (GR) Μπορείτε να ρυθμίσετε το κάθισμα σε δύο διαφορετικές θέσεις: **Ξαπλωμένο ή Όρθιο**.
- Από την πίσω πλευρά του καθίσματος, πιέστε και τα δύο κουμπιά θέσης καθίσματος.
 - Σπρώξτε την πλάτη του καθίσματος προς τα εμπρός, έως ότου τα κουμπιά «ασφαλίσουν» στην όρθια θέση.
 - Σπρώξτε την πλάτη του καθίσματος προς τα κάτω έως ότου τα κουμπιά «ασφαλίσουν» στην ξαπλωμένη θέση.

(GB) Swing, Waterglobe and Mobile Use (F) Utilisation de la balancelle, de l'aquarium et du mobile
 (D) Gebrauch von Schaukel, „Aquariumkugel“ und Mobile (NL) Gebruik van de schommel, waterbol en mobiel
 (I) Uso dell'Altalena, del Globo Acquatico e della Giostrina (E) Funcionamiento del columpio, el acuario y el móvil.
 (DK) Sådan bruges gynge, vandkuglen og uroen (P) Utilização da Cadeira de Balanço, do Globo e do Móbil
 (FI) Keinun, vesimaailman ja mobilen käyttöohjeet (N) Bruk av huske, vannglobus og uro
 (S) Använda gunga, vattenglob och mobil (GR) Χρήση της Αιώρας, της Νερόμπαλας και του Έλικα

(GB) USING THE TRAY (DK) BRUG AF BAKKEN
 (F) UTILISATION DE LA TABLETTE (P) PARA USAR O TAMPO
 (D) GEBRAUCH DER ABLAGE (FI) TARJOTTIMEN KÄYTTÖ
 (NL) GEBRUIK VAN HET SPEELBLAD (N) FOR Å BRUKE BRETTET
 (I) USO DEL RIPIANO (S) ANVÄNDA BRICKAN
 (E) UTILIZACIÓN DE LA BANDEJA (GR) Χρήση του Δίσκου

(GB) Slot
 (F) Fente
 (D) Schlitz
 (NL) Gleufje
 (I) Fessura
 (E) Ranura
 (DK) Rille
 (P) Fenda
 (FI) Rako
 (N) Spor
 (S) Slot
 (GR) Εσοχή

(GB) Tray
 (F) Tablette
 (D) Ablage
 (NL) Speelblad
 (I) Ripiano
 (E) Bandeja
 (DK) Bakke
 (P) Tampo
 (FI) Tarjotin
 (N) Brett
 (S) Bricka
 (GR) Δίσκος

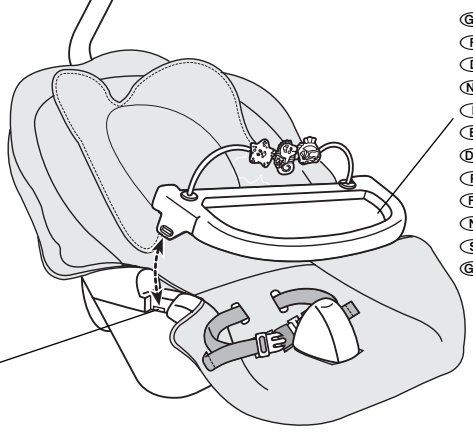

6

- (GB) • Fit the tabs on the tray into the slots in the sides of the seat.
• To remove the tray, pull one edge of the tray out and lift.
- (F) • Insérer les languettes de la tablette dans les fentes situées sur les côtés du siège.
• Pour enlever la tablette, retirer une des languettes et soulever la tablette.
- (D) • Die Laschen an der Ablage in die in den Seiten des Sitzes befindlichen Schlitz stecken. Zum Abnehmen der Ablage eine Kante der Ablage herausziehen und die Ablage hochheben.
- (NL) • Duw de palletjes van het speelblad in de gleufjes aan weerszijden van het zitje.
• Als u het speelblad wilt verwijderen, trekt u het aan een van de zijanten los en tilt u het vervolgens omhoog.
- (I) • Inserire le linguette del ripiano nelle fessure laterali del seggiolino.
• Per rimuovere il ripiano, estrarre un bordo del ripiano e sollevare.
- (E) • Encajar las lengüetas de la bandeja en las ranuras laterales del capazo.
• Para retirar la bandeja, tirar de uno de sus extremos y levantarla.
- (DK) • Sæt tappene på bakken ned i rillerne på hver side af sædet.
• Bakken fjernes igen ved at trække en af siderne ud og derefter løfte bakken op.
- (P) • Encaixe as linguetas do tampo nas aberturas dos lados a cadeira.
• Para retirar o tampo, puxe uma extremidade do tampo para fora e levante.
- (FI) • Aseta tarjottimen kielekkeet istuimen sivuissa sijaitseviin aukkoihin.
• Irrota tarjotin vetämällä sen yksi sivu ulos ja nostamalla.
- (N) • Før tappene på brettet inn i sporene på sidene av setet.
• For å fjerne brettet, dra ut den ene kanten på brettet og løft det opp.
- (S) • Passa in flikarna på brickan i slitsarna i sätets sidor.
• För att avlägsna brickan drar du i en av brickans kanter och lyfter.
- (GR) • Τοποθετήστε τα γλωσσάκια του δίσκου στις εσοχές που βρίσκονται στις πλευρές του καθίσματος.
• Για να βγάλετε το δίσκο, τραβήξτε το ένα άκρο του δίσκου προς τα έξω και ανυψώστε το.

(GB) STORAGE (DK) OPBEVARING
 (F) RANGEMENT (P) ARRUMACÃO
 (D) AUFBEWAHRUNG (FI) SÄILLYTYS
 (NL) OPBERGEN (N) OPPBEVARING
 (I) COME RIPORRE I COMPONENTI (S) FÖRVARING
 (E) PARA GUARDAR EL COLUMPIO (GR) Αποθήκευση

(GB) Buttons
 (F) Boutons
 (D) Knöpfe
 (NL) Knopjes
 (I) Tasti
 (E) Botones
 (DK) Knap
 (P) Botões
 (FI) Nuppeja
 (N) Knappene
 (S) Knapparna
 (GR) κουμπιά

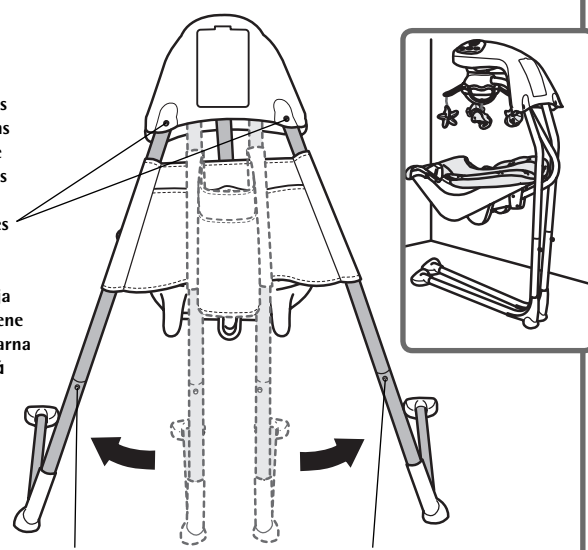

(GB) Lower Leg Button (DK) Knap på nedre ben
 (F) Bouton du tube inférieur du support (P) Botão do Suporte Inferior
 (D) Knopf - unteres Bein (FI) Alaputken nuppi
 (NL) Knopje onderstang (N) Knapp på nedre bein
 (I) Tasto Gamba Inferiore (S) Knapp nedre ben
 (E) Botón de la pata inferior (GR) Κουμπιά Κάτω Ποδιού

7

- (GB) • Press the buttons on the back of the motorized frame while pushing the legs inward.
• Lean the swing frame against a wall for storage.
IMPORTANT! Remove the batteries for long-term storage.
Hint: The legs may be disassembled for long-term storage. Press the button on each lower leg and remove them from the upper legs.
- (F) • Appuyer sur les boutons à l'arrière du boîtier du moteur tout en poussant les tubes du support vers l'intérieur.
• Placer le cadre de la balancelle contre un mur quand elle n'est pas utilisée.
IMPORTANT ! Retirer les piles du produit si on ne s'en sert pas pendant un certain temps.
Remarque : Les tubes du support peuvent être démontés si on ne se sert pas du produit pendant un certain temps. Appuyer sur le bouton de chaque tube inférieur du support et séparer les tubes supérieurs.
- (D) • Die an der Rückseite des motorisierten Rahmens befindlichen Knöpfe drücken, und gleichzeitig die Beine nach innen klappen.
• Die Schaukelrahmen zur Aufbewahrung an eine Wand lehnen.
WICHTIG! Wird das Produkt längere Zeit nicht benutzt, die Batterien herausnehmen.
Hinweis: Die Beine können auseinander genommen werden, wenn das Produkt längere Zeit nicht benutzt wird. Den an beiden unteren Beinen befindlichen Knopf drücken, und die unteren Beine von den oberen Beinen lösen.
- (NL) • Houd de knopjes aan de achterzijde van het gemotoriseerde frame ingedrukt terwijl u de poten naar elkaar duwt.
• Als u het frame opbergt, kunt u het rechtop tegen de muur zetten.
BELANGRIJK! Verwijder de batterijen als u het product langere tijd niet gebruikt.
Tip: U kunt de poten ook uit elkaar halen als u het product langere tijd niet gebruikt. Druk op de knopjes op de onderstangen en trek ze los van de bovenstangen.

(GB) Swing, Waterglobe and Mobile (F) Utilisation de la balancelle, de l'aquarium et du mobile
 (D) Gebrauch von Schaukel, „Aquariumkugel“ und Mobile (NL) Gebruik van de schommel, waterbol en mobiel
 (I) Uso dell'Altalena, del Globo Acquatico e della Giostrina (E) Funcionamiento del columpio, el acuario y el móvil.
 (DK) Sådan bruges gynngen, vandkuglen og uroen (P) Utilização da Cadeira de Balanço, do Globo e do Móbile
 (FI) Keinun, vesimaailman ja mobilen käyttöohjeet (N) Bruk av huske, vannglobus og uro
 (S) Använda gunga, vattenglob och mobil (GR) Χρήση της Αιώρας, της Νερόμπαλας και του Έλικα

- (I) • Premere i tasti situati sul retro del telaio motorizzato spingendo verso l'interno le gambe.
 • Inclinare il telaio dell'altalena contro una parete per riparla.
IMPORTANTE! Estrarre le pile quando il prodotto non viene utilizzato per periodi di tempo prolungati.
Suggerimento: Le gambe possono essere smontate quando il prodotto non viene usato per lunghi periodi di tempo. Premere il tasto situato su ogni gamba inferiore e rimuoverle dalle gambe superiori.
- (E) • Apertar los botones de la parte trasera de la estructura motorizada mientras se aprietan las patas hacia dentro para plegarlas.
 • Apoyar la estructura del columpio contra una pared para guardarlo.
¡PRECAUCIÓN! Si no se va a utilizar el producto durante un largo período de tiempo, sacarle las pilas antes de guardarlo.
Atención: las patas pueden desmontarse, si se va a guardar el juguete durante un largo período de tiempo. Para ello, apretar el botón situado en cada una de las patas inferiores y desmontar las patas inferiores de las superiores.
- (DK) • Tryk på knapperne bag på den motoriserede ramme, og skub benene indad.
 • Opbevar rammen op ad en væg.
VIGTIGT! Hvis produktet ikke skal bruges i længere tid, tages batterierne ud.
Tip: Benene kan demonteres, hvis produktet ikke skal bruges i længere tid. Tryk på knappen på det nedre ben, og skil det øvre og nedre ben fra hinanden.
- (P) • Enquanto empurra os suportes para dentro, pressione os botões da parte de trás da estrutura motorizada. Para arrumar, incline a estrutura do balanço, usando uma parede como apoio.
ATENÇÃO! Retire as pilhas se não pretende usar o produto durante um longo período de tempo.
Atenção: Os suportes podem ser desmontados para ser arrumados durante um longo período de tempo. Pressione o botão de cada suporte inferior para os retirar dos suportes superiores.
- (FI) • Paina moottoroidun rungon takaosan nuppeja ja vedä jalat yhteen.
 • Säilytä keinun runkoa pystyasennossa seinää vasten.
TÄRKEÄÄ! Poista paristot ennen pitkäaikaista säilytystä.
Vihje: Jalat voi irrottaa säilytyksen ajaksi. Paina kummankin jalan alaputkessa olevaa nuppia ja irrota alaputket yläputkista.
- (N) • Hold inne knappene på baksiden av den motordrevne rammen mens du skyver beina innover.
 • Ved lagring, still hukerammen inntil en vegg.
VIKTIG! Fjern batteriene hvis husken skal stå ubrukt lenge.
Tips! Beina kan demonteres dersom husken skal stå lagret lenge. Hold inne knappene på hvert av de nedre beina og fjern dem fra de øvre beina.
- (S) • Tryck på knapparna på baksidan av den motoriserade ramen medan du trycker benen inåt.
 • Luta gungramen mot en vägg för förvaring.
VIKTIG! Ta ur batterierna för längre förvaring.
Tips: Du kan demontera benen för långtidsförvaring. Tryck på knappen på respektive nedre ben och avlägsna de nedre benen från de övre.
- (GR) • Πιέστε τα κουμπιά που βρίσκονται στην πίσω πλευρά του σκελετού με μοτέρ, σπρώχνοντας ταυτόχρονα τα πόδια προς τα μέσα.
 • Αποθηκεύστε το σκελετό στηρίζοντάς τον σε έναν τοίχο.
ΣΗΜΑΝΤΙΚΟ! Βγάλτε τις μπαταρίες εάν πρόκειται να αποθηκεύσετε το προϊόν για μεγάλο χρονικό διάστημα.
Συμβουλή: Εάν πρόκειται να αποθηκεύσετε το προϊόν για μεγάλο χρονικό διάστημα, μπορείτε να αποσυναρμολογήσετε τα πόδια. Πιέστε το κουμπί που υπάρχει σε καθένα από τα κάτω πόδια και βγάλτε τα από τα πάνω πόδια.

(GB) Swing, Waterglobe and Mobile (F) Utilisation de la balancelle, de l'aquarium et du mobile
 (D) Gebrauch von Schaukel, „Aquariumkugel“ und Mobile (NL) Gebruik van de schommel, waterbol en mobiel
 (I) Uso dell'Altalena, del Globo Acquatico e della Giostrina (E) Funcionamiento del columpio, el acuario y el móvil.
 (DK) Sådan bruges gynngen, vandkuglen og uroen (P) Utilização da Cadeira de Balanço, do Globo e do Móbil
 (FI) Keinun, vesimaailman ja mobilen käytöohjeet (N) Bruk av huske, vannglobus og uro
 (S) Använda gunga, vattenglob och mobil (GR) Χρήση της Αιώρας, της Νερόμπαλας και του Έλικα

(D) Schaukel

- Den **Einstellungsschalter** auf EIN stellen ●. Die Schaukel beginnt zu schwingen.
- Eine von sechs möglichen Geschwindigkeiten wählen ⋮.
- Darauf achten, dass die Schaukel auf AUS ○ gestellt ist, wenn damit nicht gespielt wird.

Hinweise:

- *Wie bei den meisten batteriebetriebenen Schaukeln wird ein schwereres Kind den Umfang der Schaukelbewegungen bei allen Einstellungen verringern. In den meisten Fällen ist die niedrige Einstellung für ein kleineres Kind am besten geeignet, die hohe Einstellung eignet sich am besten für ein größeres Kind.*
- *Schaukeln Ihr Kind selbst bei niedriger Einstellung zur stark, legen Sie das eine Ende einer Decke unter Ihr Kind, und lassen Sie das andere Ende der Decke während des Schaukelns herunterhängen.*

„Aquariumkugel“, Mobile, Musik und Geräusche

Den Einstellungsschalter auf ● EIN stellen, um „Aquariumkugel“, Mobile, Musik und Geräusche einzuschalten.

Hinweis: Bei dieser Einstellung ● funktioniert die Schaukel nicht. Möchten Sie „Aquariumkugel“, Mobile, Musik oder Geräusche und Schaukel gleichzeitig benutzen, den Einstellungsschalter auf eine der sechs möglichen Geschwindigkeiten stellen ⋮.

Zur Auswahl von „Aquariumkugel“/Mobile den Schalter stellen auf:

- Mobile
- ☾ Lichter („Aquariumkugel“)
- ☾ Mobile und Lichter („Aquariumkugel“)
- Mobile und Lichter aus („Aquariumkugel“)

Zur Auswahl von Geräuschen oder Musik den Schalter stellen auf:

- 🎵 Musik
- ☁ Wellen
- ☔ Regen
- 🌊 Plätschernder Bach
- Musik und Geräusche Aus

Zur Auswahl einer angenehmen Lautstärke den Lautstärkeregler auf ● (● ● ● ● ● ● ● ●) stellen.

Hinweis: „Aquariumkugel“, Mobile, Musik oder Geräusche schalten sich nach etwa sieben Minuten automatisch ab. Um „Aquariumkugel“, Mobile, Musik oder Geräusche wieder einzuschalten, einfach den Rückstell-Knopf ● für weitere sieben Minuten drücken.

(NL) Schommel

- Zet de **aan/uitknop** op AAN ●. De schommel zal beginnen te schommelen.
- U kunt kiezen uit zes snelheden ⋮.
- Zorg ervoor dat de schommelfunctie is uitgeschakeld ○ wanneer de schommel niet wordt gebruikt.

Tips:

- *Net als bij de meeste schommels die op batterijen werken, zal de schommel bij een zwaarder kind langzamer schommelen. In de meeste gevallen zijn de lagere standen het meest geschikt voor kleine kinderen en zijn de hogere standen geschikter voor grotere kinderen.*
- *Als de schommel op de laagste stand nog te snel schommelt voor uw kind, kunt u het uiteinde van een deken onder uw kind leggen en het andere uiteinde van de deken tijdens het schommelen over de rand van het zitje op de grond laten hangen.*

Waterbol, mobiel, muziek en geluidjes

Zet de knop op ● om de waterbol, mobiel, muziek en geluidjes te activeren.

Tip: De schommel werkt niet wanneer de knop op deze ● stand staat. Als u de waterbol, mobiel, muziek en geluidjes wilt activeren en uw kind tegelijkertijd wilt laten schommelen, moet u de knop op een van de zes snelheidsstanden zetten ⋮.

Als u de waterbol/mobiel wilt aanzetten, zet u de schakelaar op:

- Mobiel
- ☾ Lichtjes (waterbol)
- ☾ Mobiel en lichtjes (waterbol)
- Mobiel zonder lichtjes (waterbol).

Als u de geluidjes of muziek wilt aanzetten, zet u de schakelaar op:

- 🎵 Muziek
- ☁ Golven
- ☔ Regen
- 🌊 Kabbelend beekje
- Muziek en geluidjes UIT.

U kunt het geluidsvolume aanpassen door aan de volumeknop te draaien ● (● ● ● ● ● ● ● ●).

Tip: De waterbol, mobiel, muziek of geluidjes worden na zo'n zeven minuten automatisch uitgeschakeld. Als u de waterbol, mobiel, muziek of geluidjes nog eens zeven minuten wilt activeren, drukt u op RESET ●.

(I) Altalena

- Girare la rotella di attivazione su ON ●. L'altalena inizia a muoversi.
- Selezionare una delle sei impostazioni di velocità ⋮.
- Assicurarsi di spegnere l'altalena ○ quando non è in uso.

Suggerimenti:

- *Come per tutte le altalene a pile, i bambini più pesanti riducono il movimento oscillante per tutte le impostazioni. Nella maggior parte dei casi, l'impostazione ridotta funziona meglio con i bambini più leggeri mentre quella più elevata è più adatta a quelli più pesanti.*
- *Se l'impostazione ridotta dovesse fornire troppe oscillazioni per il bambino, posizionare un'estremità di una copertina sotto il bambino e lasciare l'altra estremità penzolare liberamente durante il movimento.*

Globo Acquatico, Giostrina, Musica e Suoni

Girare la rotella di attivazione su ● per attivare il globo acquatico, la giostrina, la musica e i suoni.

Suggerimento: L'altalena non funziona con questa impostazione della rotella di attivazione ●. Se si desidera utilizzare il globo acquatico, la giostrina, la musica o i suoni e l'altalena contemporaneamente, girare la rotella di attivazione su una delle sei impostazioni di velocità ⋮.

Per selezionare globo acquatico/giostrina, spostare la leva su:

- Giostrina
- ☾ Luci (Globo Acquatico)
- ☾ Giostrina e Luci (Globo Acquatico)
- Giostrina e Luci Disattivati (Globo Acquatico)

Per selezionare i suoni o la musica, spostare la leva su:

- 🎵 Musica
- ☁ Onde
- ☔ Pioggia
- 🌊 Ruscello
- Musica e Suoni Disattivati

Per selezionare un livello di ascolto accettabile: girare la rotella del volume su ● (● ● ● ● ● ● ● ●).

Suggerimento: Il globo acquatico, la giostrina, la musica o i suoni si disattiveranno dopo circa sette minuti. Per riattivare il globo acquatico, la giostrina, la musica o i suoni, premere il tasto di resettaggio ● per altri sette minuti d'uso.

(E) Columpio

- Poner el **selector de opción** en la posición de ENCENDIDO ● para que el columpio empiece a balancearse.
- Seleccionar una de las seis opciones de velocidad ⋮.
- Asegurarse de apagar el columpio ○ al terminar de utilizarlo.

Atención:

- *Como ocurre con la mayoría de columpios que funcionan a pilas, cuanto mayor sea el peso del bebé, menor será el balanceo, en todas las posiciones del selector de opción. En líneas generales, la opción más alta funciona mejor con bebés de mayor peso y la opción más baja con bebés de menor peso.*
- *Si, en la posición baja, el balanceo del columpio todavía resulta demasiado fuerte para el bebé, recomendamos colocar el extremo de una manta debajo del bebé y dejar caer el resto de la manta para que frene ligeramente el movimiento.*

Acuario, móvil, música y sonidos

Poner el selector de opción en la posición ● para activar el acuario, el móvil, la música y los sonidos.

Atención: el columpio no funciona en esta opción ●. Si desea activar al mismo tiempo el acuario, el móvil, la música, los sonidos y además el columpio, poner el selector de opción en una de las seis velocidades disponibles ⋮.

Para seleccionar el acuario/móvil, poner el interruptor en la posición:

- Móvil
- ☾ Luces (acuario)
- ☾ Móvil y luces (acuario)
- Móvil y luces apagadas (acuario)

(GB) Swing, Waterglobe and Mobile (F) Utilisation de la balancelle, de l'aquarium et du mobile
 (D) Gebrauch von Schaukel, „Aquariumkugel“ und Mobile (NL) Gebruik van de schommel, waterbol en mobiel
 (I) Uso dell'Altalena, del Globo Acquatico e della Giostrina (E) Funcionamiento del columpio, el acuario y el móvil.
 (DK) Sådan bruges gyngen, vandkuglen og uroen (P) Utilização da Cadeira de Balanço, do Globo e do Móbil
 (FI) Keinun, vesimaailman ja mobilen käyttöohjeet (N) Bruk av huske, vannglobus og uro
 (S) Använda gunga, vattenglob och mobil (GR) Χρήση της Αιώρας, της Νερόμπαλας και του Έλικα

Para seleccionar sonidos o música, poner el interruptor en la posición:

- Música
- Olas
- Lluvia
- Río
- Música y sonidos apagados

Seleccionar el volumen deseado girando el control de volumen .
Atención: el acuario, el móvil, la música y los sonidos se apagarán automáticamente, aproximadamente después de siete minutos de funcionamiento. Para volver a activar el acuario, el móvil, la música o los sonidos durante siete minutos más, pulsar el botón de reinicio .

(DK) Gyngje

- Sæt effektknappen på TÆNDT . Gyngjen begynder at bevæge sig.
- Knappen har seks hastighedsindstillinger .
- Husk at sætte knappen på SLUKKET , når gyngjen ikke benyttes.

Tip:

- Som med de fleste batteridrevne gynger vil et tungt barn reducere gyngje bevægelserne. Dette gælder for alle indstillingerne. Den lave indstilling er normalt bedst til et lille barn, mens den høje indstilling er bedst til et stort barn.
- Hvis den lave indstilling giver for store gyngjebevægelser for barnet, så prøv at dæmpe bevægelserne med et tæppe. Anbring den ene ende af tæppet under barnet, og lad den anden ende hænge ned fra gyngjen.

Vandkugle, uro, musik og lyde

Sæt effektknappen på for at tænde for vandkuglen, uroen, musik og lyde.

Tip: Gyngjen virker ikke i denne indstilling . Hvis du ønsker at aktivere vandkugle, uro, musik eller lyde samtidig med gyngjen, skal du sætte effektknappen på en af de seks hastighedsindstillinger .

Hvis du vil vælge vandkugle/uro, skal du sætte knappen på:

- Uro
- Lys (vandkugle)
- Uro og lys (vandkugle)
- Uro og lys slukket (vandkugle)

Hvis du vil vælge lyde eller musik, skal du sætte knappen på:

- Musik
- Bølger
- Regn
- Rindende bæk
- Musik og lyde slukket

Vælg et behageligt lydniveau ved at dreje på lydstyrknappen .

Tip: Vandkuglen, uroen, musikken og lydene slukker efter ca. syv minutter. Du starter vandkuglen, uroen, musikken eller lydene igen i syv minutter ved at trykke på nulstillingsknappen .

(P) Cadeira de Balanço

- Rode o botão de "ligar" para a posição LIGADO . A cadeira começa a balançar.
- Selecione uma das seis opções de velocidade .
- Certifique-se de que desliga a opção de "balanços" , quando o produto não estiver em uso.

Atenção:

- Tal como acontece com a maioria das cadeirinhas de balanço movidas a pilhas, uma criança mais pesada reduzirá os movimentos de balanço em todas as opções. Na maioria dos casos, a opção mais baixa funciona melhor para crianças menores, enquanto as opções mais elevadas funcionam melhor para crianças maiores.
- Se a opção mais baixa produzir muito balanço para a criança, tente colocar a ponta de um cobertor por debaixo da criança e deixe a outra ponta do cobertor pender para o chão enquanto a cadeira balança.

Globo, Móbil, Música e Sons

Rode o botão "ligar" para ligar as opções globo, móbil, música e sons.

Atenção: A cadeirinha de balanço não funciona nesta posição . Se pretende usar o globo, o móbil, a música ou os sons e balançar ao mesmo tempo, rode o botão de ligação para qualquer uma das seis velocidades .

Para seleccionar a opção globo/móbil, mude o interruptor para:

- Móbil
- Luzes (Globo)
- Móbil e Luzes (Globo)
- Móbil e Luzes Desligadas (Globo)

Para seleccionar sons ou música, mude o interruptor para:

- Música
- Ondas
- Chuva
- Riacho
- Música e Sons Desligados

Para seleccionar o volume mais adequado: rode o botão do volume .

Atenção: o globo, o móbil, a música ou os sons desligam-se após aproximadamente sete minutos. Para reiniciar o globo, o móbil, a música ou os sons, pressione o botão "reiniciar" para mais sete minutos de utilização.

(FI) Keinuu

- Käännä keinuliikkeen säädin ON-asentoon . Keinuu alkaa liikkua.
- Valitse jokin kuudesta eri nopeudesta .
- Muista kytkeä virta pois päältä (OFF) , kun istuin ei ole käytössä.

Vihjeitä:

- Koska keinuu on paristokäyttöinen on hyvä muistaa, että mitä painavampi lapsi, sitä pienempi keinuliike. Nyrkisäännön mukaan pieni keinunta on pienikokoisia lapsi varten ja iso keinunta isompia lapsia varten.
- Mikäli pienetkin keinuliikkeet ovat liian nopeita lapselle, laita huopa lapsen alle ja anna huovan toisen pään roikua lattialla keinumisen aikana.

Vesimaailma, mobile, musiikki ja ääniefektit

Aseta säädin asentoon , kun haluat käynnistää vesimaailman, mobilen, musiikin ja ääniefektit.

Vihje: Keinuu ei toimi tässä asennossa . Mikäli haluat käyttää vesimaailmaa, mobilea, musiikkia tai ääniefektejä samanaikaisesti keinun kanssa, aseta säädin johonkin kuudesta nopeusvaihtoehdosta .

Aseta säädin seuraavasti, jos haluat vesimaailman/mobilen toimimaan:

- Mobile
- Valot (vesimaailma)
- Mobile ja valot (vesimaailma)
- Mobile ja valot (vesimaailma) pois päältä

Valitse ääniefekti tai musiikki seuraavien joukosta:

- Musiikki
- Aallot
- Sade
- Soliseva puro
- Musiikki ja äännet pois päältä

Säädä äänenvoimakkuus .

Vihje: Vesimaailma, mobile, musiikki tai ääniefektit loppuvat noin 7 minuutin kuluttua. Mikäli haluat jonkin näistä toiminnoista uudelleen päälle 7 minuutiksi, paina palautuspainiketta .

GB Swing, Waterglobe and Mobile F Utilisation de la balancelle, de l'aquarium et du mobile
 D Gebrauch von Schaukel, „Aquariumkugel“ und Mobile NL Gebruik van de schommel, waterbol en mobiel
 I Uso dell'Altalena, del Globo Acquatico e della Giostrina E Funcionamiento del columpio, el acuario y el móvil.
 DK Sådan bruges gynngen, vandkuglen og uroen P Utilização da Cadeira de Balanço, do Globo e do Móbil
 FI Keinun, vesimaailman ja mobilen käyttöohjeet N Bruk av huske, vannglobus og uro
 S Använda gunga, vattenglob och mobil GR Χρήση της Αιώρας, της Νερόμπαλας και του Έλικα

N Huske

- Drei stømbryteren til PÅ ● . Husken begynner å bevege seg.
- Velg en av de seks hastighetsinnstillingene ⋯⋯⋯.
- Pass på at husken slås AV ○ når den ikke er i bruk.

Tips!

- Som for de fleste batteridrevne husker vil tyngre barn dempe huskebevegelsen, uansett innstilling. I de fleste tilfeller virker den laveste innstillingen best for mindre barn mens den høyeste innstillingen virker best for større barn.
- Dersom den laveste innstillingen medfører for stor huskebevegelse for barnet, prøv å legge den ene enden av et teppe under barnet og la den andre enden slepe langs gulvet under huskingen.

Vannglobus, uro, musikk og lyder

Drei stømbryteren til ● og slå strømmen PÅ for vannglobus, uro, musikk og lyder.

Tips! Husken virker ikke med stømbryteren i denne stillingen ● . Hvis du ønsker at vannglobus, uro, musikk eller lyder skal virke sammen med husken, drei stømbryteren til en av de seks hastighetene ⋯⋯⋯.

For å velge vannglobus/uro, skyv knappen til:

- Uro
- ☀ Lys (vannglobus)
- ☀ Uro og lys (vannglobus)
- Uro og lys av (vannglobus)

For å velge lyder eller musikk, skyv knappen til:

- 🎵 Musikk
- 🌊 Bølger
- 🌧 Regn
- 🔊 Klukkende bekk
- Musikk og lyder av

For å velge en behagelig lydinnstilling: Skru på volumknappen (●●●●●●●●●●) .

Tips! Vannglobus, uro, musikk og lyder stopper automatisk etter om lag sju minutter. Får å få vannglobus, uro, musikk eller lyder til å virke i nye sju minutter, trykk på reset-knappen ● .

S Gunga

- Vrid innstillingsvredet till läge ON ● . Gungan börjar gunga.
- Välj någon av de sex hastigheterna ⋯⋯⋯.
- Var noga med att stänga av gungfunktionen ○ när gungan inte används.

Tips:

- Liksom för de flesta batteridrivna gungor minskar gungrörelsen ju tyngre barnet är, oavsett inställning. Normalt fungerar låga inställningar bättre för mindre barn och högre inställning bättre för större barn.
- Om den lägsta inställningen ger för kraftig gungrörelse för barnet kan du prova att placera ena änden av en filt under barnet och låta den andra änden hänga ned under gungandet.

Vattenglob, mobil, musik och ljud

Vrid innstillingsvredet till ● för att aktivera vattenglob, mobil, musik och ljud.

Tips: Gungan fungerar inte med den här inställningen ● . För att använda vattenglob, mobil, musik eller ljud samtidigt med gungan, vrid du innstillingsvredet till någon av de sex hastighetsinställningarna ⋯⋯⋯.

För att välja vattenglob/mobil för du omkopplaren till

- Mobil
- ☀ Ljus (vattenglob)
- ☀ Mobil och ljus (vattenglob)
- Mobil och ljus av (vattenglob)

För att välja ljud eller musik mobil för du omkopplaren till

- 🎵 Musik
- 🌊 Vågor
- 🌧 Regn
- 🔊 Porlande bäck
- Musik och ljud av

Vrid på volymreglaget (●●●●●●●●●●) för att välja en behaglig ljudnivå.

Tips: Vattenglob, mobil, musik eller ljud stängs av efter cirka sju minuter.

För att starta om vattenglob, mobil, musik eller ljud trycker du på återställningsknappen ● för ytterligare cirka sju minuters användning.

GR Αιώρα

- Τοποθετήστε τον επιλογέα λειτουργίας στη θέση λειτουργίας ● . Η αιώρα αρχίζει την αιώρηση ⋯⋯⋯.
- Επιλέξτε μία από τις έξι ρυθμίσεις ταχύτητας ○ .

Συμβουλές:

- Όπως στις περισσότερες αιώρες που λειτουργούν με μπαταρίες, τα πιο βαριά παιδιά καθυστερούν το ρυθμό αιώρησης, σε όλες τις ρυθμίσεις ταχύτητας. Στις περισσότερες περιπτώσεις, η χαμηλή ρύθμιση είναι καταλληλότερη για τα μικρότερα παιδιά, ενώ η υψηλή ρύθμιση αρμόζει καλύτερα στα μεγάλα παιδιά.
- Εάν η αιώρηση στη χαμηλή ρύθμιση είναι υπερβολικά δυνατή για το παιδί σας, δοκιμάστε να τοποθετήσετε ένα άκρο μιας κουβέρτας κάτω από το παιδί σας και να αφήσετε το άλλο άκρο της κουβέρτας να κρέμεται στο πάτωμα κατά την αιώρηση.

Νερόμπαλα, Έλικας, Μουσική και Ήχοι

Τοποθετήστε τον επιλογέα λειτουργίας στη θέση ● για να θέσετε σε λειτουργία τη νερόμπαλα, τον έλικα, τη μουσική και τους ήχους. Συμβουλή: Η αιώρα δεν λειτουργεί όταν τοποθετείτε τον επιλογέα λειτουργίας στη θέση ● . Εάν θέλετε να χρησιμοποιήσετε τη νερόμπαλα, τον έλικα, τη μουσική ή τους ήχους αλλά και την αιώρα ταυτόχρονα, τοποθετήστε τον επιλογέα λειτουργίας σε μία από τις έξι ρυθμίσεις ταχύτητας ⋯⋯⋯.

Για να επιλέξετε τη νερόμπαλα/τον έλικα, τοποθετήστε το διακόπτη στη θέση:

- Έλικας
- ☀ Φώτα (Νερόμπαλα)
- ☀ Έλικας και Φώτα (Νερόμπαλα)
- Έλικας και Φώτα Σβηστά (Νερόμπαλα)

Για να επιλέξετε ήχους ή μουσική, τοποθετήστε το διακόπτη στη θέση:

- 🎵 Μουσική
- 🌊 Κύματα
- 🌧 Βροχή
- 🔊 Κελαρυστό ρυάκι
- Απενεργοποίηση Μουσικής και Ήχων

Για να επιλέξετε την ένταση του ήχου που επιθυμείτε: γυρίστε τον επιλογέα έντασης ήχου (●●●●●●●●●●) .

Συμβουλή: Η νερόμπαλα, ο έλικας, η μουσική ή οι ήχοι, απενεργοποιούνται μετά από περίπου επτά λεπτά. Για να ξεκινήσετε πάλι τη νερόμπαλα, τον έλικα, τη μουσική ή τους ήχους, πιέστε το κουμπί επανάληψης ● για άλλα επτά λεπτά λειτουργίας.

(GB) Problems and Solutions (F) Problèmes et solutions (D) Probleme und Lösungen
 (NL) Problemen en oplossingen (I) Problemi e Soluzioni
 (E) Problemas de funcionamiento y soluciones (DK) Problemer og løsninger
 (P) Resolução de Problemas (FI) Ongelmia ja ratkaisuja (N) Problemer og løsninger
 (S) Felsökningsguide (GR) Προβλήματα και Λύσεις

(GB) Problem (F) Problème (D) Problem (NL) Problem (I) Problema (E) Problema (DK) Problem (P) Problema (FI) Ongelma (N) Problem (S) Problem (GR) Πρόβλημα	(GB) Probable Cause (F) Causes possibles (D) Mögliche Ursache (NL) Mogelijke oorzaak (I) Probabile Causa (E) Causa probable (DK) Mulig årsag (P) Causa do Problema (FI) Mahdollinen syy (N) Sannsynlig årsak (S) Trolig orsak (GR) Πιθανή Αιτία	(GB) Solution (F) Solution (D) Lösung (NL) Oplossing (I) Soluzione (E) Solución (DK) Løsning (P) Solução (FI) Ratkaisu (N) Løsning (S) Lösning (GR) Λύση
(GB) Motor is not running; no swinging (F) Le moteur ne fonctionne pas; il n'y a aucun balancement (D) Der Motor läuft nicht; die Schaukel bewegt sich nicht (NL) Motor werkt niet; schommel werkt niet (I) Il motore non gira; nessuna oscillazione (E) El motor no funciona y el columpio no se mueve (DK) Motoren kører ikke; ingen gyngbevægelser (P) O motor não funciona; não balança (FI) Moottori ei toimi; ei keinuliikettä (N) Motoren går ikke; husken virker ikke (S) Motorn går inte; ingen gungrörelse (GR) Το μοτέρ δεν λειτουργεί, η κούβια δεν αιωρείται	(GB) Power is not on (F) Le produit n'est pas allumé (D) Produkt ist nicht eingeschaltet (NL) Het product is niet ingeschakeld (I) Il prodotto non è acceso (E) El producto está apagado (DK) Produktet er ikke tændt (P) O produto está desligado (FI) Virta ei ole päällä (N) Strømmen er av (S) Strömmen är inte på (GR) Η κούβια είναι σβηστή	(GB) Turn the power dial to one of six settings. (F) Réglez le bouton principal sur l'une des six vitesses. (D) Den Einstellungsschalter auf eine von sechs möglichen Einstellungen stellen. (NL) Zet de knop op een van de zes standen. (I) Girare la rotella di attivazione su una delle sei impostazioni. (E) Poner el selector de opción en una de las seis posiciones. (DK) Sæt effektknappen på en af de seks indstillinger. (P) Rode o botão "ligar" para uma das seis opções. (FI) Aseta säädin johonkin kuudesta asennosta. (N) Drei stømbryteren til en av de seks instillingene. (S) Vrid inställningsvredet till något av de sex lägena. (GR) Τοποθετήστε τον επιλογέα λειτουργίας σε μία από τις έξι ρυθμίσεις.
(GB) Batteries incorrectly installed (F) Les piles ne sont pas correctement installées (D) Die Batterien sind nicht richtig eingelegt (NL) De batterijen zijn niet goed geplaatst (I) Pile inserite in modo errato (E) Pilas incorrectamente instaladas (DK) Batterierne er sat forkert i (P) As pilhas estão instaladas de forma incorreta (FI) Paristot ovat väärinpäin (N) Batteriene er feilmontert (S) Batterierna är felaktigt isatta (GR) Οι μπαταρίες δεν έχουν εγκατασταθεί σωστά	(GB) Remove the batteries and replace in correct orientation, as indicated inside the battery compartment. (F) Retirer les piles et les remettre correctement, comme illustré dans le compartiment des piles. (D) Die Batterien herausnehmen und in der im Batteriefach angegebenen Polrichtung (+/-) einlegen. (NL) Verwijder de batterijen en plaats ze opnieuw met de plus- en minpolen zoals aangegeven in het batterijvakje. (I) Estrarre le pile e reinserirle correttamente, come indicato all'interno dell'apposito scomparto. (E) Sacar las pilas y volverlas a colocar con la orientación correcta, tal como se indica en el interior de su compartimento. (DK) Tag batterierne ud, og læg dem korrekt i som vist i batterirummet. (P) Retire as pilhas e volte a colocá-las na orientação correta, conforme indicado no interior do compartimento de pilhas. (FI) Irrota paristot ja laita ne takaisin paristokotelon sisällä olevien merkkien mukaisesti. (N) Ta ut batteriene og sett dem inn riktig, som vist på innsiden av batterirummet. (S) Ta ut batterierna och sätt tillbaka dem åt rätt håll, så som bilden i batterifacket visar. (GR) Βγάλτε τις μπαταρίες και επανατοποθετήστε τις προς τη σωστή κατεύθυνση, όπως απεικονίζεται μέσα στη θήκη μπαταριών.	(GB) Replace all four batteries with four, fresh "D" (LR20) alkaline batteries. (F) Les remplacer par quatre piles alcalines LR20 neuves. (D) Alle vier Batterien durch vier neue Alkali-Monozellen D (LR20) ersetzen. (NL) Vervang de vier batterijen door vier nieuwe "D" (LR20) alkalinebatterijen. (I) Sostituire tutte e quattro le pile con quattro pile alcaline nuove formato torcia. (E) Sustituir las pilas por cuatro nuevas pilas alcalinas "D" (LR20). (DK) Udsift alle fire batterier med fire nye alkaliske "D" (LR20)-batterier. (P) Substitua as quatro pilhas por 4 pilhas novas "D" (LR20) alcalinas. (FI) Vaihda kaikki neljä paristoa neljään uuteen D (LR20)-alkaliparistoon. (N) Skift ut alle fire batteriene med fire nye alkaliske D (LR20)-batterier. (S) Byt alla fyra mot fyra nya alkaliska LR20 batterier (D). (GR) Αντικαταστήστε και τις τέσσερις μπαταρίες με τέσσερις, καινούργιες αλκαλικές μπαταρίες "D" (LR20).
(GB) Dead batteries (F) Les piles sont usées. (D) Die Batterien sind verbraucht (NL) De batterijen zijn leeg. (I) Pile scariche (E) Pilas gastadas. (DK) Batterierne er flade (P) Pilhas gastas (FI) Tyhjät paristot (N) Batteriene er flate (S) Batterierna är urladdade (GR) Οι μπαταρίες έχουν εξασθενήσει εντελώς		

(GB) Problems and Solutions (F) Problèmes et solutions (D) Probleme und Lösungen
 (NL) Problemen en oplossingen (I) Problemi e Soluzioni
 (E) Problemas de funcionamiento y soluciones (DK) Problemer og løsninger
 (P) Resolução de Problemas (FI) Ongelmia ja ratkaisuja (N) Problemer og løsninger
 (S) Felsökningsguide (GR) Προβλήματα και Λύσεις

(GB) Problem (F) Problème (D) Problem (NL) Probleem (I) Problema (E) Problema (DK) Problem (P) Problema (FI) Ongelma (N) Problem (S) Problem (GR) Πρόβλημα	(GB) Probable Cause (F) Causes possibles (D) Mögliche Ursache (NL) Mogelijke oorzaak (I) Probabile Causa (E) Causa probable (DK) Mulig årsag (P) Causa do Problema (FI) Mahdollinen syy (N) Sannsynlig årsak (S) Trolig orsak (GR) Πιθανή Αιτία	(GB) Solution (F) Solution (D) Lösung (NL) Oplossing (I) Soluzione (E) Solución (DK) Løsning (P) Solução (FI) Ratkaisu (N) Løsning (S) Lösning (GR) Λύση
(GB) Motor is running but swinging stops after a few minutes (F) Le moteur fonctionne mais le balancement cesse après quelques minutes (D) Der Motor läuft, aber nach wenigen Minuten hört das Schaukeln auf (NL) De motor werkt wel maar het schommelen stopt al na enkele minuten (I) Il motore gira, ma le oscillazioni si interrompono dopo pochi minuti (E) El motor funciona pero el columpio deja de balancearse después de unos minutos de funcionamiento (DK) Motoren kører, men gyngebevægelserne standser efter et par minutter (P) O motor funciona, mas a cadeira deixa de balançar após alguns minutos (FI) Moottori on päällä mutta keinuliike pysähtyy muutaman minuutin kuluttua (N) Motoren går men husken slutter å virke etter noen få minutter (S) Motorn går men gunggrörelsen upphör efter några minuter (GR) Το μοτέρ λειτουργεί αλλά η αιώρηση σταματάει μετά από μερικά λεπτά	(GB) Need to start swinging motion (F) Il faut enclencher le balancement (D) Schaukelbewegung muss in Gang gebracht werden (NL) Schommel functie moet nog worden geactiveerd (I) Riavviare il moto oscillante (E) Se debe iniciar el balanceo (DK) Gyngen skal sættes i gang (P) É necessário começar o movimento de balanço (FI) Keinuliike täytyy sysätä käyntiin (N) Bevegelsen må settes i gang (S) Gunggrörelsen måste startas (GR) Πρέπει να ξεκινήσετε την αιώρηση	(GB) To start swinging motion, give the seat a light push. (F) Pour enclencher le balancement, pousser légèrement le siège. (D) Den Sitz leicht anstoßen, um ihn zum Schaukeln zu bringen. (NL) Geef het zitje een klein duwtje om de schommel functie te activeren. (I) Per riavviare il moto oscillante, dare una leggera spinta al seggiolino. (E) Para iniciarlo, dar un ligero empujón al columpio. (DK) Gyngebevægelserne starter ved at give gyngen et let skub. (P) Para iniciar o movimento de balanço, empurre ligeiramente a cadeirinha. (FI) Aloita keinuliike työntämällä istuin kevyesti liikkeelle. (N) For å sette i gang bevegelsen, gi setet et lite puff. (S) Ge sätet en lätt knuff för att starta gunggrörelsen (GR) Για να ξεκινήσετε την αιώρηση, σπρώξτε ελαφρά το κάθισμα.
(GB) Swing motion setting is inappropriate for child's weight (F) Le réglage du balancement ne convient pas au poids de l'enfant. (D) Die gewählte Schaukelbewegung ist für das Gewicht Ihres Kindes nicht geeignet (NL) De gekozen stand is niet geschikt voor het gewicht van het kind (I) Il moto dell'altalena non è adatto al peso del bambino (E) La opción de balanceo seleccionada no es la adecuada al peso del bebé (DK) Gyngeindstillingen er for lav til barnets vægt (P) A opção de movimento não é apropriada para o peso da criança (FI) Keinuliike on säädetty väärin suhteessa lapsen painoon (N) Innstillingen av huskebevegelsen passer ikke til barnets vekt (S) Den inställda gunggrörelsen är olämplig för barnets vikt (GR) Η ρύθμιση αιώρησης δεν είναι η κατάλληλη για το βάρος του παιδιού	(GB) Adjust the power dial to a higher speed setting and give the seat a light push. (F) Régler le bouton principal sur une vitesse plus élevée et pousser doucement le siège. (D) Den Einstellungsschalter auf eine höhere Geschwindigkeit stellen, und den Sitz leicht anstoßen. (NL) Zet de knop op een hogere stand en geef het zitje een klein duwtje. (I) Regolare la rotella di attivazione su un'impostazione di velocità più elevata e dare una leggera spinta al seggiolino. (E) Poner el selector de opción en una velocidad más alta y dar un ligero empujón al columpio. (DK) Sæt effektknappen på en højere hastighed, og giv gyngen et let skub. (P) Ajuste o botão "ligar" para uma opção de maior velocidade e empurre ligeiramente a cadeira. (FI) Aseta säädin nopeammalle nopeudelle ja työnnä istuin kevyesti liikkeelle. (N) Still strømbryteren til den høyeste hastigheten og gi setet et lite puff. (S) Ställ inställningsvredet till högre hastighet och ge sätet en lätt knuff. (GR) Ρυθμίστε τον επιλογέα λειτουργίας σε υψηλότερη ρύθμιση ταχύτητας και σπρώξτε ελαφρά το κάθισμα.	(GB) Replace all four batteries with four, fresh "D" (LR20) alkaline batteries. (F) Les remplacer par quatre piles alcalines (LR20) neuves. (D) Alle vier Batterien durch vier neue Alkali-Monozellen D (LR20) ersetzen. (NL) Vervang de vier batterijen door vier nieuwe "D" (LR20) alkalinebatterijen. (I) Sostituire tutte e quattro le pile con quattro pile alcaline nuove formato torcia. (E) Sustituir las pilas por cuatro nuevas pilas alcalinas "D" (LR20). (DK) Udskift alle fire batterier med fire nye alkaliske "D" (LR20)-batterier. (P) Substitua as quatro pilhas gastas por quatro pilhas "D" (LR20) alcalinas novas. (FI) Vaihda kaikki neljä paristoa neljään uuteen D (LR20)-alkaliparistoon. (N) Skift ut alle fire batteriene med fire nye alkaliske D (LR20)-batterier. (S) Byt alla fyra mot fyra nya alkaliska LR20 batterier (D). (GR) Αντικαταστήστε και τις τέσσερις μπαταρίες με τέσσερις καινούργιες αλκαλικές μπαταρίες "D" (LR20).
(GB) Weak batteries (F) Les piles sont faibles (D) Die Batterien sind schwach (NL) De batterijen zijn bijna leeg (I) Pile scariche (E) Pilas gastadas (DK) Batterierne er næsten flade (P) Pilhas fracas (FI) Paristojen virta vähissä (N) Svake batterier (S) Dåliga batterier (GR) Οι μπαταρίες έχουν εξασθενήσει		















































(GB) Problems and Solutions (F) Problèmes et solutions (D) Probleme und Lösungen
 (NL) Problemen en oplossingen (I) Problemi e Soluzioni
 (E) Problemas de funcionamiento y soluciones (DK) Problemer og løsninger
 (P) Resolução de Problemas (FI) Ongelmia ja ratkaisuja (N) Problemer og løsninger
 (S) Felsökningsguide (GR) Προβλήματα και Λύσεις

(GB) Problem (F) Problème (D) Problem (NL) Problem (I) Problema (E) Problema (DK) Problem (P) Problema (FI) Ongelma (N) Problem (S) Problem (GR) Πρόβλημα	(GB) Probable Cause (F) Causes possibles (D) Mögliche Ursache (NL) Mogelijke oorzaak (I) Probabile Causa (E) Causa probable (DK) Mulig årsag (P) Causa do Problema (FI) Mahdollinen syy (N) Sannsynlig årsak (S) Trolig orsak (GR) Πιθανή Αιτία	(GB) Solution (F) Solution (D) Lösung (NL) Oplossing (I) Soluzione (E) Solución (DK) Løsning (P) Solução (FI) Ratkaisu (N) Løsning (S) Lösning (GR) Λύση
(GB) No difference noticed in swinging motion after power dial is adjusted (F) Après avoir réglé à nouveau le bouton principal, le balancement ne change pas. (D) Nach Anpassung des Einstellungsschalters wird kein Unterschied festgestellt (NL) Nadat de knop op een andere stand is gezet, blijft de schommelsnelheid hetzelfde (I) Nessuna differenza nel moto oscillante dopo aver regolato la rotella di attivazione (E) No se observa ninguna diferencia en el balanceo del columpio después de ajustar el selector de opción (DK) Ingen forskel på gyngebevægelserne, efter at effekter er ændret (P) Não se nota diferença no movimento do balanço, depois de o botão "ligar" ter sido ajustado (FI) Keinulike ei muutu, vaikka säädin on uudessa asenossa (N) Ingen merkelig forskjell i bevegelsen etter at strømbryteren er stilt til ny hastighet (S) Det märks ingen skillnad på gungrörelsen efter att inställningsvredet justerats (GR) Δεν παρατηρείται καμία διαφορά στην αιώρηση αφού ρυθμίσετε τον επιλογέα λειτουργίας	(GB) Swing did not have sufficient time to adjust to different setting (F) Il faut plus de temps à la balancelle pour s'adapter au nouveau réglage (D) Die Schaukel hatte nicht genügend Zeit, um die neue Einstellung zu übernehmen (NL) Schommel had onvoldoende tijd om zich aan te passen aan de nieuwe stand (I) L'altalena non ha avuto il tempo necessario per regolarsi ad una nuova impostazione (E) El columpio no ha tenido tiempo de adaptarse a la nueva posición (DK) Gyngen har ikke haft tid nok til at tilpasse sig den nye indstilling (P) A cadeira de balanço não teve tempo suficiente para mudar para uma opção diferente (FI) Keinu ei ole vielä ehtinyt sopeutua uuteen säätöön (N) Husken trenger mer tid til å tilpasse seg den nye innstillingen (S) Gungan har inte haft tid att anpassa sig till den nya inställningen (GR) Η κούνια δεν πρόλαβε να συγχρονιστεί με τη νέα ρύθμιση	(GB) Allow the swing time to adjust to new setting. (F) Laisser plus de temps à la balancelle pour s'adapter au nouveau réglage. (D) Der Schaukel etwas Zeit lassen, um die neue Einstellung zu übernehmen. (NL) Wacht even totdat de schommel zich heeft aangepast aan de nieuwe stand. (I) Lasciar passare il tempo sufficiente per regolarsi alla nuova impostazione. (E) Dejar pasar unos minutos para que el columpio se adapte a la nueva posición. (DK) Giv gyngen tid til at tilpasse sig indstillingen. (P) Deixe passar alguns momentos até a cadeira de balanço se ajustar à nova opção (FI) Odota hetken aikaa. (N) Gi husken tid til å tilpasse seg den nye innstillingen. (S) Ge gungan tid att anpassa sig till den nya inställningen. (GR) Περιμένετε λίγο ώστε η κούνια να συγχρονιστεί με τη νέα ρύθμιση.
(GB) Weak batteries (F) Les piles sont faibles (D) Die Batterien sind schwach (NL) De batterijen zijn bijna leeg (I) Pile scariche (E) Pilas gastadas (DK) Batterierne er næsten flade (P) Pilhas fracas (FI) Paristojen virta vähissä (N) Svake batterier (S) Dåliga batterier (GR) Οι μπαταρίες έχουν εξασθενήσει	(GB) Normal operation (F) Fonctionnement normal (D) Normaler Betrieb (NL) Dit is de standaardinstelling (I) Attivazione normale (E) Esto es normal (DK) Almindelig handling (P) Funcionamento normal (FI) Normaali käyttö (N) Virker som normalt (S) Normal drift (GR) Φυσιολογική λειτουργία	(GB) Replace all four batteries with four, fresh "D" (LR20) alkaline batteries. (F) Les remplacer par quatre piles alcalines LR20 neuves. (D) Alle vier Batterien durch vier neue Alkali-Monozellen D (LR20) alkalinebatterien ersetzen. (NL) Vervang de vier batterijen door vier nieuwe "D" (LR20) alkalinebatterijen. (I) Sostituire tutte e quattro le pile con quattro pile alcaline nuove formato torcia. (E) Sustituir las pilas por cuatro nuevas pilas alcalinas "D" (LR20). (DK) Udskift alle fire batterier med fire nye alkaliske "D" (LR20)-batterier. (P) Substitua as quatro pilhas gastas por quatro pilhas "D" (LR20) alcalinas novas. (FI) Vaihda kaikki neljä paristoa neljään uuteen D (LR20)-alkaliparistoon. (N) Skift ut alle fire batteriene med fire nye alkaliske D (LR20)-batterier. (S) Byt alla fyra mot fyra nya alkaliska LR20 batterier (D). (GR) Αντικαταστήστε και τις τέσσερις μπαταρίες με τέσσερις, καινούργιες αλκαλικές μπαταρίες "D" (LR20).
(GB) Swinging motion too high even at the lowest setting (F) Le balancement est trop fort, même au réglage le plus faible (D) Die Schaukelbewegung ist selbst bei der niedrigsten Einstellung zu stark (NL) De schommel schommelt zelfs op de laagste stand te snel (I) Moto oscillante troppo elevato anche con l'impostazione più bassa (E) El balanceo del columpio es demasiado fuerte, incluso en la posición más baja (DK) Gyngebevægelserne er for voldsomme selv ved laveste indstilling (P) Movimentos muito elevados mesmo na opção mais baixa (FI) Keinulike liian nopea jopa alimmalla säädöllä (N) Huskebevegelsen er for stor, selv med laveste hastighet-sinnstilling (S) Gungrörelsen är för kraftig även vid den lägsta inställningen (GR) Η κίνηση αιώρησης είναι υπερβολικά δυνατή, ακόμη και με τη χαμηλότερη	(GB) Normal operation (F) Fonctionnement normal (D) Normaler Betrieb (NL) Dit is de standaardinstelling (I) Attivazione normale (E) Esto es normal (DK) Almindelig handling (P) Funcionamento normal (FI) Normaali käyttö (N) Virker som normalt (S) Normal drift (GR) Φυσιολογική λειτουργία	(GB) To slow swinging motion, place one end of a blanket underneath your child and let the other end of the blanket drape down while swinging. (F) Pour ralentir le balancement, mettre une extrémité de couverture sous l'enfant et laisser retomber une autre extrémité derrière lui quand la balancelle est en marche. (D) Um die Schaukelbewegung zu verlangsamen, legen Sie das eine Ende einer Decke unter Ihr Kind, und lassen Sie das andere Ende der Decke während des Schaukelns herunterhängen. (NL) Als u de schommel nog langzamer wilt laten schommelen, kunt u het uiteinde van een deken onder uw kind leggen en het andere uiteinde tijdens het schommelen over de rand van het zetje op de grond laten hangen. (I) Per rallentare il moto oscillante, posizionare un'estremità di una copertina sotto il bambino e lasciare l'altra estremità penzolare liberamente durante il movimento. (E) Para ralentizar el balanceo, recomendamos colocar el extremo de una manta debajo del bebé y dejar caer el resto de la manta para que frene ligeramente el movimiento. (DK) Gyngebevægelserne reduceres ved at anbringe den ene ende af et tæppe under barnet og lade den anden ende hænge ned fra gyngen. (P) Para abrandar o movimento dos balanços, coloque a ponta de um cobertor por debaixo da criança e deixe a outra ponta pender para o chão enquanto a cadeira balança. (FI) Hidasta nopeutta laittamalla huopa lapsen alle ja antamalla huovan toisen pään roikkua lattialla keinumisen aikana. (N) For å dempe bevegelsen, legg den ene enden av et teppe under barnet og la den andre enden slepe langs gulvet under huskingen. (S) För att sakta ned gungrörelsen placera du ena änden av en filt under barnet och låter filtens andra ände hänga ned under gungandet. (GR) Για να γίνει η αιώρηση πιο αργή, τοποθετήστε το ένα άκρο μιας κουβέρτας κάτω από το παιδί σας και αφήστε το άλλο άκρο της κουβέρτας να κρέμεται στο πάτωμα κατά την αιώρηση.

GB Problems and Solutions **F** Problèmes et solutions **D** Probleme und Lösungen
NL Problemen en oplossingen **I** Problemi e Soluzioni
E Problemas de funcionamiento y soluciones **DK** Problemer og løsninger
P Resolução de Problemas **FI** Ongelmia ja ratkaisuja **N** Problemer og løsninger
S Felsökningsguide **GR** Προβλήματα και Λύσεις

GB Problem F Problème D Problem NL Probleem I Problema E Problema DK Problem P Problema FI Ongelma N Problem S Problem GR Πρόβλημα	GB Probable Cause F Causes possibles D Mögliche Ursache NL Mogelijke oorzaak I Probabile Causa E Causa probable DK Mulig årsag P Causa do Problema FI Mahdollinen syy N Sannsynlig årsak S Trolig orsak GR Πιθανή Αιτία	GB Solution F Solution D Lösung NL Oplossing I Soluzione E Solución DK Løsning P Solução FI Ratkaisu N Løsning S Lösning GR Λύση
<p>GB Waterglobe (lights)/mobile, music/sounds do not work and swing is off F L'aquarium (lumières) ou le mobile, la musique ou les sons ne fonctionnent pas et la balance est arrêtée DK „Aquariumkugel“ (Lichter)/Mobile, Musik/Geräusche funktionieren nicht, und die Schaukel ist abgestellt NL Waterbol (lichtjes), mobiel, muziek en geluidjes werken niet en de schommel is uitgeschakeld I Globo acquatico (luci)/giostrina, musica/suoni non si attivano e l'altalena è spenta E El acuario (luzes)/móvil y la música/sonidos no funcionan, y el columpio está apagado DK Vandkugle (lys)/uro, musik/lyde virker ikke, og gyngen er slukket P O Globo (luzes)/móvil, a música/sons não funcionam e a cadeirinha de balanço está desligada FI Vesimaailma (valot)/mobile, musiikki/ääniefektit eivät toimi eikä keinu heilu N Vannglobus(lys)/uro, musikk/lyder virker ikke og husken er stoppet S Vattenglob (ljus)/mobil, musik/ljud fungerar inte och gungan är avstängd GR Η νερόμπαλα (φώτα)/ο έλικας, η μουσική/οι ήχοι δεν λειτουργούν και η κούνια δεν αιωρείται</p>	<p>GB Power dial is not on correct setting F Le réglage du bouton principal n'est pas correct D Der Einstellungsschalter befindet sich nicht in der richtigen Stellung NL De knop staat niet op de juiste stand I Rotella di attivazione non posizionata sull'impostazione corretta E El selector de opción no está en la opción correcta DK Effektknappen er ikke indstillet korrekt P O botão "ligar" não está na opção correta FI Säädin on väärässä asennossa N Strømbryteren er stilt feil S Inställningsvredet är felaktigt inställt GR Ο επιλογέας λειτουργίας βρίσκεται στη σωστή ρύθμιση</p> <p>GB Dead batteries F Les piles sont usées D Die Batterien sind verbraucht NL De batterijen zijn leeg I Pile scariche E Pilas gastadas DK Batterierne er flade P Pilhas gastas FI Tyhjät paristot N Batteriene er flate S Batterierna är urladdade GR Οι μπαταρίες έχουν εξασθενήσει εντελώς</p>	<p>GB Position the power dial to the ● position. F Réglez le bouton principal sur ● . D Den Einstellungsschalter auf ● stellen. NL Zet de knop op de ● stand. I Ruotare la rotella di attivazione sulla posizione ● . E Poner el selector en la posición ● . DK Sæt effektknappen på ● . P Coloque o botão de ligação na posição ● . FI Käännä säädin asentoon ● . N Drei stømbryteren til ● . S Sätt inställningsvredet i läge ● . GR Τοποθετήστε τον επιλογέα λειτουργίας στη θέση ● .</p> <p>GB Replace all four batteries with four, fresh "D" (LR20) alkaline batteries. F Les remplacer par quatre piles alcalines LR20 neuves. D Alle vier Batterien durch vier neue Alkali-Monozellen D (LR20) ersetzen. NL Vervang de vier batterijen door vier nieuwe "D" (LR20) alkalinebatterijen. I Sostituire tutte e quattro le pile con quattro pile alcaline nuove formato torcia. E Sustituir las pilas por cuatro nuevas pilas alcalinas "D" (LR20). DK Udsift alle fire batterier med fire nye alkaliske "D" (LR20)-batterier. P Substitua as quatro pilhas por quatro pilhas "D" (LR20) alcalinas novas. FI Vaihda kaikki i neljä paristoa neljään uuteen D (LR20)-alkaliparistoon. N Skift ut alle fire batterier med fire nye alkaliske D (LR20)-batterier. S Byt alla fyra mot fyra nya alkaliska LR20 batterier (D). GR Αντικαταστήστε και τις τέσσερις μπαταρίες με τέσσερις, καινούργιες αλκαλικές μπαταρίες "D" (LR20).</p>
<p>GB Waterglobe (lights)/mobile, music/sounds turn off automatically after seven minutes F L'aquarium (lumières) ou le mobile, la musique ou les sons s'éteignent automatiquement au bout de sept minutes DK "Aquariumkugel" (Lichter)/Mobile, Musik/Geräusche schalten sich nach sieben Minuten automatisch ab NL Waterbol (lichtjes), mobiel, muziek en lichtjes worden na zeven minuten automatisch uitgeschakeld I Globo acquatico (luci)/giostrina, musica/suoni si disattivano automaticamente dopo sette minuti E El acuario (luzes)/móvil y la música/sonidos se apagan automáticamente después de siete minutos de funcionamiento DK Vandkugle (lys)/uro, musik/lyde slukker automatisk efter syv minutter P O globo (luzes)/móvil, a música/sons desligam-se automaticamente após sete minutos FI Vesimaailma (valot)/mobile, musiikki/ääniefektit kytkeytyvät automaattisesti pois päältä 7 minuutin kuluttua N Vannglobus (lys)/uro, musikk/lyder stopper automatisk etter sju minutter S Vattenglob (ljus)/mobil, musik/ljud stängs av automatiskt efter sju minuter GR Η νερόμπαλα (φώτα)/ο έλικας, η μουσική/οι ήχοι σταματούν/σβήνουν αυτόματα μετά από επτά λεπτά</p>	<p>GB Press the reset button ● to restart waterglobe (lights)/mobile, music/sounds for another seven minutes. F Appuyer sur le bouton de réinitialisation ● pour que l'aquarium (lumières) ou le mobile, la musique ou les sons fonctionnent à nouveau pendant sept minutes. D Den Rückstell-Knopf ● drücken für weitere sieben Minuten Betrieb mit "Aquariumkugel" (Lichter)/Mobile, Musik/Geräuschen. NL Druk op RESET ● om de waterbol (lichtjes), mobiel, muziek en lichtjes nog eens zeven minuten te activeren. I Premere il tasto di resettaggio ● per riavviare il globo acquatico (luci)/giostrina, musica/suoni per altri sette minuti. E Pulsar el botón de reinicio ● para volver a activar el acuario (luzes)/móvil y la música/sonidos durante siete minutos más. DK Tryk på nulstillingsknappen ● for at aktivere vandkuglen (lys)/uroen, musikken/lydene i syv minutter mere. P Pressione o botão "reiniciar" ● para reiniciar o globo (luzes)/móvil, a música/sons por mais sete minutos. FI Paina palautuspainiketta ●, niin vesimaailma (valot)/mobile, musiikki/ääniefektit käynnistyvät uudelleen 7 minuutiksi. N Trykk på reset-knappen ● for å få vannglobus (lys)/uro, musikk/lyder til å virke i nye sju minutter. S Tryck på återställningsknappen ● för att starta om vattenglob (ljus)/mobil, musik/ljud för ytterligare sju minuter. GR Πίεστε το κουμπί επανάληψης ● για να ξεκινήσετε ξανά τη νερόμπαλα (φώτα)/τον έλικα, τη μουσική/τους ήχους για άλλα επτά λεπτά.</p>	





























































(GB) Problems and Solutions (F) Problèmes et solutions (D) Probleme und Lösungen
 (NL) Problemen en oplossingen (I) Problemi e Soluzioni
 (E) Problemas de funcionamiento y soluciones (DK) Problemer og løsninger
 (P) Resolução de Problemas (FI) Ongelmia ja ratkaisuja (N) Problemer og løsninger
 (S) Felsökningsguide (GR) Προβλήματα και Λύσεις

(GB) Problem (F) Problème (D) Problem (NL) Problem (I) Problema (E) Problema (DK) Problem (P) Problema (FI) Ongelma (N) Problem (S) Problem (GR) Πρόβλημα	(GB) Probable Cause (F) Causes possibles (D) Mögliche Ursache (NL) Mogelijke oorzaak (I) Probabile Causa (E) Causa probable (DK) Mulig årsag (P) Causa do Problema (FI) Mahdollinen syy (N) Sannsynlig årsak (S) Trolig orsak (GR) Πιθανή Αιτία	(GB) Solution (F) Solution (D) Lösung (NL) Oplossing (I) Soluzione (E) Solución (DK) Løsning (P) Solução (FI) Ratkaisu (N) Løsning (S) Lösning (GR) Λύση
(GB) Music/sounds do not work (and power dial is set to ) (F) La musique ou les sons ne fonctionnent pas (et le bouton principal est sur ) (D) Musik/Geräusche funktionieren nicht (und der Einstellungsschalter steht auf ) (NL) Geen muziek/geluidjes (en knop staat op ) (I) Musica/suoni non funzionano (e la rotella di attivazione è posizionata su ) (E) La música/sonidos no funcionan (y el selector de opción está en la posición ) (DK) Musik/lyde virker ikke (og effektknappen er sat på ) (P) A música e os sons não funcionam (e o botão "ligar" está em ) (FI) Musiikki/äänet eivät toimi (ja säädin on asennossa ) (N) Musikk/lyder virker ikke (og stømbryteren er stilt til ) (S) Musik/ljud fungerar inte (inställningsvred satt till ) (GR) Η μουσική/οι ήχοι δεν λειτουργούν (και ο επιλογέας λειτουργίας βρίσκεται στη θέση )	(GB) Music/sounds switch is in OFF  position (F) Le bouton Musique/Sons est réglé sur Mode silencieux  (D) Der Musik-/Geräusche-Schalter ist in der AUS-  Position (NL) Schakelaar voor muziek/geluidjes staat op UIT  (I) La leva della musica/suoni è sulla posizione OFF  (E) El interruptor de música/sonidos está en la posición de APAGADO  (DK) Musik-/lydknappen står på SLUKKET  (P) O interruptor da música/sons está desligado  (FI) Musiikki/ääniefektikatkaisin on OFF-asennossa  (N) Musikk/lyder-knappen er stilt til AV  (S) Omkopplare för musik/ljud är i läge OFF  (GR) Ο διακόπτης μουσικής/ήχων βρίσκεται στη θέση σταματήματος 	(GB) Slide music/sounds switch to desired setting  . (F) Mettre le bouton Musique/Sons sur le réglage souhaité  . (D) Den Musik-/Geräusche-Schalter in die gewünschte Stellung bringen  . (NL) Zet de schakelaar voor muziek/geluidjes op de gewenste stand  . (I) Spostare la leva musica/suoni sull'impostazione desiderata  . (E) Poner el interruptor de música/sonidos en la posición deseada  . (DK) Sæt musik-/lydknappen på den ønskede indstilling  . (P) Mova o interruptor da música/sons para a opção desejada  . (FI) Aseta musiikki/ääniefektikatkaisin asentoon  . (N) Skyv musikk/lyder-knappen til ønsket posisjon  . (S) Flytta omkopplaren för musik/ljud till önskad inställning  . (GR) Τοποθετήστε το διακόπτη μουσικής/ήχων στη ρύθμιση που θέλετε  .
(GB) Music/sounds turn off automatically after seven minutes (F) La musique ou les sons s'éteignent automatiquement au bout de sept minutes (D) Musik/Geräusche schalten sich nach sieben Minuten automatisch ab (NL) Muziek/geluidjes worden na zeven minuten automatisch uitgeschakeld (I) La musica/suoni si spengono automaticamente dopo sette minuti (E) La música/sonidos se apagan automáticamente después de siete minutos de funcionamiento (DK) Musik/lyde slukker automatisk efter syv minutter (P) A música e os sons desligam-se automaticamente após sete minutos (FI) Musiikki/ääniefektit loppuvat automaattisesti 7 minuutin kuluttua (N) Musikk/lyder stopper automatisk etter sju minutter (S) Musik/ljud stängs av automatiskt efter sju minuter (GR) Η μουσική/οι ήχοι απενεργοποιούνται αυτόματα μετά από επτά λεπτά	(GB) Press the reset button  to restart music/sounds for another seven minutes. (F) Appuyer sur le bouton de réinitialisation  pour que la musique ou les sons fonctionnent à nouveau pendant sept minutes. (D) Den Rückstell-Knopf  drücken für weitere sieben Minuten N Betrieb mit Musik/Geräuschen. (NL) Druk op RESET  om de muziek/geluidjes nog eens zeven minuten te activeren. (I) Premere il tasto di resettaggio  per riavviare la musica/suoni per altri sette minuti. (E) Pulsar el botón de reinicio  para volver a activar la música/sonidos durante siete minutos más. (DK) Tryk på nulstillingsknappen (icon) for at aktivere musikken/lydene i syv minutter mere. (P) Pressione o botão "reiniciar"  para reiniciar a música e os sons por mais sete minutos. (FI) Paina palautuspainiketta  , niin musiikki/ääniefektit käynnistyvät uudelleen 7 minuutiksi. (N) Trykk på reset-knappen  for å få musikk/lyder til å virke i nye sju minutter. (S) Tryck på återställningsknappen  för att starta om musik/ljud för ytterligare sju minuter. (GR) Πιέστε το κουμπί επανάληψης  για να ξεκινήσετε ξανά τη μουσική/τους ήχους για άλλα επτά λεπτά.	

(GB) Problems and Solutions (F) Problèmes et solutions (D) Probleme und Lösungen
 (NL) Problemen en oplossingen (I) Problemi e Soluzioni
 (E) Problemas de funcionamiento y soluciones (DK) Problemer og løsninger
 (P) Resolução de Problemas (FI) Ongelmia ja ratkaisuja (N) Problemer og løsninger
 (S) Felsökningsguide (GR) Προβλήματα και Λύσεις

(GB) Problem (F) Problème (D) Problem (NL) Problem (I) Problema (E) Problema (DK) Problem (P) Problema (FI) Ongelma (N) Problem (S) Problem (GR) Πρόβλημα	(GB) Probable Cause (F) Causes possibles (D) Mögliche Ursache (NL) Mogelijke oorzaak (I) Probabile Causa (E) Causa probable (DK) Mulig årsag (P) Causa do Problema (FI) Mahdollinen syy (N) Sannsynlig årsak (S) Trolig orsak (GR) Πιθανή Αιτία	(GB) Solution (F) Solution (D) Lösung (NL) Oplossing (I) Soluzione (E) Solución (DK) Løsning (P) Solução (FI) Ratkaisu (N) Løsning (S) Lösning (GR) Λύση
(GB) Waterglobe (lights) does not work (and power dial is set to ●) (F) L'aquarium (lumières) ne fonctionne pas (et le bouton principal est réglé sur ●) (D) „Aquariumkugel“ (Lichter) funktioniert nicht (und der Einstellungsschalter steht auf ●) (NL) Waterbol (lichtjes) werkt niet (en de knop staat op ●) (I) Globo acquatico (luci) non funziona (e rotella di attivazione posizionata su ●) (E) El acuario (luzes) no funciona (y el selector de opción está en la posición ●) (DK) Vandkugle (lys) virker ikke (og effektknappen er sat på ●) (P) O globo (luzes) não funciona (e o botão "ligar" está em ●) (FI) Vesimaailma ei toimi (ja säädin on asennossa ●) (N) Vannglobus (lys) virker ikke (og stømbryteren er stilt til ●) (S) Vattenglob (ljus) fungerar inte (inställningsvred satt till ●) (GR) Η νερόμπαλα (φώτα) δεν λειτουργεί (και ο επιλογέας λειτουργίας βρίσκεται στη θέση ●)	(GB) Mobile/waterglobe switch is in OFF ● position or mobile only ◊ position (F) Le bouton du mobile et de l'aquarium est réglé sur Arrêt ● ou Mobile seulement ◊. (D) Der Mobile-/ „Aquariumkugel“-Schalter ist in der AUS- ● oder in der Nur Mobile-Position ◊. (NL) Schakelaar voor mobil/waterbol staat op UIT ● of op de ◊ stand voor alleen de mobil. (I) Leva della giostrina/globo acquatico posizionata su OFF ● o su solo giostrina ◊. (E) El interruptor del móvil/acuario (luzes) está en la posición de APAGADO ● o en la de sólo móvil ◊. (DK) Uro/vandkugle-knappen er sat på SLUKKET ● eller kun uro ◊ (P) O interruptor do móbile/globo está DESLIGADO ● ou o móbile está apenas em ◊ (FI) Mobilen/vesimaailman säädin on OFF-asennossa ● ja mobile asennossa ◊. (N) Uro/vannglobus-knappen er stilt til AV ● eller til bare uro ◊ (S) Omkopplaren för mobil/vattenglob är satt till läge OFF ● eller läge endast mobil ◊ (GR) Ο διακόπτης έλικα/νερόμπαλας βρίσκεται στη θέση σταματήματος ● ή στη θέση λειτουργίας μόνο του έλικα ◊	(GB) Slide mobile/waterglobe (lights) switch to desired setting ☞. (F) Mettre le bouton du mobile et de l'aquarium (lumières) sur le réglage souhaité ☞. (D) Den Mobile-/ „Aquariumkugel“-Schalter in die gewünschte Stellung bringen ☞. (NL) Zet de schakelaar voor de mobil/waterbol (lichtjes) op de gewenste stand ☞. (I) Spostare la leva giostrina/globo acquatico (luci) sull'impostazione desiderata ☞. (E) Poner el interruptor del móvil/acuario (luzes) en la posición deseada ☞. (DK) Sæt uro/vandkugle(lys)-knappen på den ønskede indstilling ☞. (P) Mova o interruptor do móbile/globo (luzes) para a opção desejada ☞. (FI) Aseta mobile/vesimaailman säädin asentoon ☞. (N) Skvyn uro/vannglobus-knappen til ønsket posisjon ☞. (S) Flytta omkopplaren för mobil/vattenglob till önskad inställning ☞. (GR) Τοποθετήστε το διακόπτη έλικα/νερόμπαλας (φώτα) στην επιθυμητή ρύθμιση ☞.
	(GB) Waterglobe (lights)/mobile turn off automatically after seven minutes (F) L'aquarium (lumières) ou le mobile s'éteint automatiquement au bout de sept minutes. (D) „Aquariumkugel“ (Lichter)/Mobile schalten sich nach sieben Minuten automatisch ab (NL) Waterbol (lichtjes) en mobil worden na zeven minuten automatisch uitgeschakeld (I) Globo acquatico (luci)/giostrina si spengono automaticamente dopo sette minuti. (E) El acuario (luzes)/móvil se apagan automáticamente después de siete minutos de funcionamiento (DK) Vandkugle (lys)/uro slukker automatisk efter syv minutter (P) O globo (luzes)/móbile desligam-se automaticamente após sete minutos (FI) Vesimaailma (valot)/mobile kytketyvät automaattisesti pois päältä 7 minuutin kuluttua (N) Vannglobus (lys)/uro stopper automatisk etter sju minutter (S) Vattenglob (ljus)/mobil stängs av automatiskt efter sju minuter. (GR) Η νερόμπαλα (φώτα)/ο έλικας σταματούν αυτόματα μετά από επτά λεπτά	(GB) Press the reset button ● to restart waterglobe (lights)/mobile for another seven minutes. (F) Appuyer sur le bouton de réinitialisation ● pour que l'aquarium (lumières) ou le mobile fonctionne à nouveau pendant sept minutes. (D) Den Rückstell-Knopf ● drücken für weitere sieben Minuten Betrieb mit „Aquariumkugel“ (Lichter)/Mobile. (NL) Druk op RESET ● om de waterbol (lichtjes) / mobil nog eens zeven minuten te activeren. (I) Premere il tasto di resettaggio ● per riavviare il globo acquatico (luci)/giostrina per altri sette minuti. (E) Pulsar el botón de reinicio ● para volver a activar el acuario (luzes)/móvil durante siete minutos más. (DK) Tryk på nulstillingsknappen ● for at aktivere vandkuglen (lys)/uroen i syv minutter mere. (P) Pressione o botão "reiniciar" ● para reiniciar o globo (luzes)/móbile por mais sete minutos. (FI) Paina palautuspainiketta ●, niin vesimaailma/mobile käynnistyy uudelleen 7 minuutiksi. (N) Trykk på reset-knappen ● for å få vannglobus (lys)/uro til å virke i nye sju minutter. (S) Tryck på återställningsknappen ● för att starta om vattenglob (ljus)/mobil för ytterligare sju minuter. (GR) Πιέστε το κουμπί επανάληψης ● για να ξεκινήσετε ξανά τη νερόμπαλα (φώτα)/τον έλικα για άλλα επτά λεπτά.

(GB) Problems and Solutions (F) Problèmes et solutions (D) Probleme und Lösungen
 (NL) Problemen en oplossingen (I) Problemi e Soluzioni
 (E) Problemas de funcionamiento y soluciones (DK) Problemer og løsninger
 (P) Resolução de Problemas (FI) Ongelmia ja ratkaisuja (N) Problemer og løsninger
 (S) Felsökningsguide (GR) Προβλήματα και Λύσεις

(GB) Problem (F) Problème (D) Problem (NL) Probleem (I) Problema (E) Problema (DK) Problem (P) Problema (FI) Ongelma (N) Problem (S) Problem (GR) Πρόβλημα	(GB) Probable Cause (F) Causes possibles (D) Mögliche Ursache (NL) Mogelijke oorzaak (I) Probabile Causa (E) Causa probable (DK) Mulig årsag (P) Causa do Problema (FI) Mahdollinen syy (N) Sannsynlig årsak (S) Trolig orsak (GR) Πιθανή Αιτία	(GB) Solution (F) Solution (D) Lösung (NL) Oplossing (I) Soluzione (E) Solución (DK) Løsning (P) Solução (FI) Ratkaisu (N) Løsning (S) Lösning (GR) Λύση
(GB) Mobile does not work (and power dial is set to  (F) Le mobile ne fonctionne pas (et le bouton principal est réglé sur  (D) Mobile funktioniert nicht (und der Einstellungsschalter steht auf  (NL) Mobiel werkt niet (en de knop staat op  (I) La giostrina non funziona (e la rotella di attivazione è posizionata su  (E) El móvil no funciona (y el selector de opción está en la posición  (DK) Uroen virker ikke (og effektknappen er sat på  (P) O móbile não funciona (e o botão "ligar" está em  (FI) Mobile ei toimi (ja säädin on asennossa  (N) Uro virker ikke (og stømbryteren er stilt til  (S) Mobil fungerar inte (inställningsvred satt till  (GR) Ο έλικας δεν λειτουργεί (και ο επιλογέας λειτουργίας έχει τοποθετηθεί στη θέση )Magna feupipsis liit looret lut	(GB) Mobile/waterglobe (lights) switch is in OFF  position or waterglobe only  position (F) Le bouton du mobile et de l'aquarium (lumières) est réglé sur Arrêt  ou Aquarium seulement  (D) Der Mobile-/„Aquariumkugel“ (Lichter)-Schalter ist in der AUS-  oder in der Nur „Aquariumkugel“-Position  (NL) Schakelaar voor de mobiel / waterbol (lichtjes) staat op UIT  of op de  stand voor alleen de mobiel (I) Leva giostrina/globo acquatico (luci) posizionata su OFF  o su solo globo acquatico  (E) El interruptor del móvil/acuario (luzes) está en la posición de APAGADO  o en la de sólo acuario  (DK) Uro/vandkugle(lys)-knappen er sat på SLUKKET  eller kun vandkugle  (P) O interruptor do móbile/globo (luzes) está DESLIGADO  ou o globo está  apenas em (FI) Mobilen/vesimaailman säädin on OFF-asennossa  ja vesimaailma asennossa  (N) Uro/vannglobus(lys)-knappen er stilt til AV  eller til bare vannglobus  (S) Omkopplaren för mobil/vattenglob är satt till läge OFF  eller läge endast vattenglob  (GR) Ο διακόπτης έλικα/νερόμαλας (φώτα) βρίσκεται στη θέση R  ο σταματήματος ή στη θέση λειτουργίας μόνο της νερόμαλας 	(GB) Slide mobile/waterglobe (lights) switch to desired setting  . (F) Mettre le bouton du mobile et de l'aquarium (lumières) sur le réglage souhaité  . (D) Den Mobile-/„Aquariumkugel“ (Lichter)-Schalter in die gewünschte Stellung bringen  . (NL) Zet de schakelaar voor de mobiel / waterbol (lichtjes) op de gewenste stand  . (I) Spostare la leva della giostrina/globo acquatico (luci) sull'impostazione desiderata  . (E) Poner el interruptor del móvil/acuario (luzes) en la posición deseada  . (DK) Sæt uro/vandkugle(lys)-knappen på den ønskede indstilling  . (P) Mova o interruptor do móbile/globo (luzes) para a posição desejada  . (FI) Aseta mobilen/vesimaailman säädin asentoon  . (N) Skyv uro/vannglobus(lys)-knappen til ønsket posisjon  . (S) Flytta omkopplaren för mobil/vattenglob (ljus) till önskad inställning  . (GR) Τοποθετήστε το διακόπτη έλικα/νερόμαλας (φώτα) στην επιθυμητή ρύθμιση  .
(GB) Mobile/waterglobe (lights) turn off automatically after seven minutes (F) L'aquarium (lumières) ou le mobile s'éteint automatiquement au bout de sept minutes (D) Mobile/„Aquariumkugel“ (Lichter) schalten sich nach sieben Minuten automatisch ab (NL) De mobiel / waterbol (lichtjes) wordt na zeven minuten automatisch uitgeschakeld (I) La giostrina/globo acquatico (luci) si spengono automaticamente dopo sette minuti (E) El acuario (luzes)/móvil se apagan automáticamente después de siete minutos de funcionamiento (DK) Uro/vandkugle (lys) slukker automatisk efter syv minutter (P) O móbile/globo (luzes) desligam-se automaticamente após sete minutos (FI) Mobile/vesimaailma kytkeytyy automaattisesti pois päältä 7 minuutin kuluttua (N) Uro/vannglobus(lys) stopper automatisk etter sju minutter (S) Mobil/vattenglob (ljus) stängs av automatiskt efter sju minuter (GR) Ο έλικας/η νερόμαλα (φώτα) σταματούν αυτόματα μετά από επτά δευτερόλεπτα	(GB) Press the reset button  to restart mobile/waterglobe (lights) for another seven minutes. (F) Appuyer sur le bouton de réinitialisation  pour que l'aquarium (lumières) ou le mobile fonctionne à nouveau pendant sept minutes. (D) Den Rückstell-Knopf  drücken für weitere sieben Minuten Betrieb mit Mobile/„Aquariumkugel“ (Lichter). (NL) Druk op RESET  om de mobiel / waterbol (lichtjes) nog eens zeven minuten te activeren. (I) Premere il tasto di resettaggio  per riavviare la giostrina/globo acquatico (luci) per altri sette minuti. (E) Pulsar el botón de reinicio  para volver a activar el acuario (luzes)/móvil durante siete minutos más. (DK) Tryk på nulstillingsknappen  for at aktivere uroen/vandkuglen (lys) i syv minutter mere. (P) Pressione o botão "reiniciar"  para reiniciar o móbile/globo (luzes) por mais sete minutos (FI) Paina palautuspainiketta  , niin mobile/vesimaailma käynnistyy uudelleen 7 minuutiksi. (N) Trykk på reset-knappen  for å få uro/vannglobus (lys) til å virke i nye sju minutter. (S) Tryck på återställningsknappen  för att starta om mobil/vattenglob (ljus) för ytterligare sju minuter. (GR) Πιέστε το κουμπί επανάληψης  για να ξεκινήσετε ξανά τον έλικα/τη νερόμαλα (φώτα) για άλλα επτά λεπτά.	

- (GB)**

 - Remove the tray from the seat.
 - Unbuckle the restraint system.
 - Remove the pad elastic loops from the pegs and unfasten the pad fasteners from the seat.
 - Remove the pad from the restraint system.
 - Remove the toys from the mobile.
 - Machine wash the pad and toys in cold water with a mild detergent. Do not use bleach. Tumble dry on low heat and remove promptly.
 - To clean the seat, restraint system, tray, mobile, storage pouch and motorized frame, use a mild cleaning agent and damp cloth. Rinse with clean water to remove residue.
 - Replace the pad onto the seat. Replace the toys on the mobile.
 - Periodically check the swing for loose fasteners or broken parts and tighten as needed.
- (F)**

 - Enlever la tablette du siège.
 - Défaire les attaches du système de sécurité.
 - Détacher les élastiques des chevilles et détacher les attaches de la housse de celles du siège.
 - Séparer la housse du système de sécurité.
 - Retirer les jouets du mobile.
 - Laver la housse et les jouets en machine à l'eau froide et avec un détergent doux. Ne pas utiliser d'eau de Javel. Les faire sécher séparément dans un sèche-linge à basse température et les retirer rapidement de la machine.
 - Nettoyer le siège, le système de sécurité, la tablette, le mobile, la pochette de rangement et le boîtier du moteur avec un chiffon humide et un savon doux. Les rincer à l'eau propre pour éliminer les résidus de savon.
 - Remettre la housse sur le siège. Remettre les jouets sur le mobile.
 - Vérifier régulièrement l'ajustement des attaches (les réajuster au besoin) et l'état des pièces.
- (D)**

 - Die Ablage vom Sitz abnehmen.
 - Das Schutzsystem losschnallen.
 - Die elastischen Schlaufen des Polsters von den Stiften entfernen, und die Polsterbefestigungen vom Sitz lösen.
 - Das Polster vom Schutzsystem abnehmen.
 - Die Spielzeuge vom Mobile entfernen.
 - Polster und Spielzeuge können mit einem milden Waschmittel in kaltem Wasser in der Waschmaschine gewaschen werden. Keine Bleichmittel verwenden. Bei niedriger Hitze im Trockner trocknen, und nach dem Trocknen sofort aus dem Trockner entfernen.
 - Sitz, Schutzsystem, Ablage, Mobile, Aufbewahrungstaschen und motorisierten Rahmen mit einem sauberen, mit milder Seifenlösung angefeuchteten Tuch abwischen.
 - Mit Wasser abspülen, um Seifenreste zu entfernen.
 - Das Polster wieder am Sitz anbringen. Die Spielzeuge wieder am Mobile befestigen.
 - Die Schaukel regelmäßig auf gebrochene Teile oder lose Befestigungen überprüfen, und diese bei Bedarf festziehen.
- (NL)**

 - Verwijder het speelblad van het zitje.
 - Gesp de veiligheidsriempjes los.
 - Maak de elastieken los van de pinnetjes en maak de kussenbevestigingen los van het zitje.
 - Maak het kussen los van de riempjes.
 - Verwijder de speeltjes van de mobiel.
 - Was het kussen en de speeltjes in de wasmachine (koud wassen met een mild wasmiddel).
 - Gebruik geen bleekwater. Op lage temperatuur drogen in droogtrommel en meteen uit de trommel halen.
 - Gebruik een mild reinigingsmiddel en een vochtige doek voor het schoonmaken van het zitje, de veiligheidsriempjes, het speelblad, de mobiel, de opbergzak en het gemotoriseerde frame. Reinig de onderdelen vervolgens met schoon water om achtergebleven vuilresten te verwijderen.
 - Zet het kussen terug in het zitje. Bevestig de speeltjes weer aan de mobiel.
 - Controleer de schommel van tijd tot tijd op loszittende bevestigingen of gebroken onderdelen en draai zondig de schroeven aan.
- (I)**

 - Rimuovere il ripiano dal seggiolino.
 - Sganciare il sistema di bloccaggio.
 - Rimuovere gli anelli elastici dell'imbottitura dai perni e sganciare le fascette dell'imbottitura dal seggiolino.
 - Rimuovere l'imbottitura dal sistema di bloccaggio.
 - Rimuovere i giocattoli dalla giostrina.
 - Lavare in lavatrice l'imbottitura e i giocattoli con acqua fredda e detersivo neutro. Non candeggiare. Asciugare a macchina a bassa temperatura ed estrarre immediatamente.
 - Per pulire il seggiolino, il sistema di bloccaggio, il ripiano, la giostrina, il vano porta-oggetti e il telaio motorizzato, usare un detersivo neutro e un panno umido. Sciacquare con acqua pulita per togliere ogni residuo.
 - Rimettere l'imbottitura sul seggiolino. Riposizionare i giocattoli sulla giostrina.
 - Esaminare periodicamente l'altalena per eventuali fascette allentate o parti rotte e stringere se necessario.
- (E)**

 - Desmontar la bandeja del capazo.
 - Desabrochar los cinturones de seguridad.
 - Desenganchar las lazadas elásticas de la colchoneta de las clavijas y desprender la colchoneta del capazo.
 - Separar la colchoneta de los cinturones de seguridad.
 - Desmontar los muñecos del móvil.
 - Lavar la colchoneta y los muñecos a máquina, en agua fría, en un programa para ropa delicada, sin utilizar lejía. Secarlos a baja temperatura (no tenerlos mucho rato dentro de la secadora).
 - Para limpiar el capazo, los cinturones de seguridad, la bandeja, el móvil, la bolsa y la estructura motorizada, pasarles un paño húmedo y detergente neutro. Aclarar con agua para eliminar los restos de jabón.
 - Volver a colocar la colchoneta en el capazo y los muñecos en el móvil.
 - Examinar regularmente el producto para comprobar que todos los cierres y hebillas están bien abrochados y que no tiene piezas rotas. Ajustar los cierres y hebillas cuando sea necesario.
- (DK)**

 - Fjern bakken fra sædet.
 - Tag sikkerhedsbæltet af.
 - Tag gummibåndene af tappene, og løsn pudelukkningerne fra sædet.
 - Tag puden ud af fastspændingsanordningen.
 - Fjern legetøjet fra uroen.
 - Maskinvask puden og legetøjet ved lav temperatur med et mildt vaskemiddel. Brug ikke blegemiddel. Kan tørretumbles ved lav varme. Tages derefter straks ud af tørretumbleren.
 - Sædet, sikkerhedsbæltet, bakken, uroen, opbevaringsposen og den motoriserede ramme kan tørres af med en fugtig klud og et mildt rengøringsmiddel. Skyl efter med rent vand for at fjerne evt. sæberester.
 - Anbring puden i sædet igen. Sæt legetøjet fast på uroen.
 - Tjek med jævne mellemrum gyngen for løse skruer og bolte eller beskadigede dele, og stram dem eventuelt.
- (P)**

 - Retire o tampo da cadeira.
 - Solte o sistema de retenção.
 - Retire os elásticos dos pinos e solte os cintos da cadeira.
 - Retire o colchonete do sistema de retenção.
 - Retire os brinquedos do móbile.
 - Lave o colchão e os brinquedos à máquina, em água fria e com detergente suave. Não use água sanitária.
 - Centrifuge em temperatura baixa e retire da máquina imediatamente.
 - Para limpar a cadeira, o sistema de retenção, o tampo, o móbile, o bolso de arrumação e a estrutura motorizada, use um detergente suave e um pano limpo. Depois, passe novamente por água limpa para tirar os resíduos. Volte a colocar os brinquedos no móbile.
 - Verifique periodicamente a cadeira de balanço, veja se tem cintos soltos ou peças partidas e faça o reparo conforme necessário.

- (F)**
- Irrota tarjotin istuimesta.
 - Avaa kiinnityshihnojen soljet.
 - Irrota pehmusteen kumilenkit tapeista ja pehmuste istuimesta.
 - Irrota pehmuste kiinnityshihnoista.
 - Irrota lelut mobilesta.
 - Pese pehmuste ja lelut koneessa viileässä vedessä miedolla pesuaineella. Älä käytä valkaisuainetta.
 - Puhdista istuin, kiinnityshihnat, tarjotin, mobile, tavaratasku sekä moottoroitu runko miedolla pesuaineella ja kostealla kankaalla. Huuhtelee puhtaalla vedellä.
 - Laita pehmuste takaisin istuimen päälle. Laita lelut takaisin mobileen.
 - Tarkista ajoittain, ettei keinussa ole löysiä kiinnityksiä tai rikkonaisia osia ja kiristä tai korvaa ne tarvittaessa.
- (N)**
- Fjern brettet fra setet.
 - Løsne selespennene.
 - Hekt de elastiske løkkene til puten av tappene og løsne puten fra setet.
 - Fjern puten fra selen.
 - Fjern lekene fra uroen.
 - Puten og lekene maskinvaskes i kaldt vann med et mildt vaskemiddel. Unngå bruk av blekemidler. Tørkes i tørketrommel ved lav varme og fjernes straks de er tørre.
 - Sete, sele, brett, uro, oppbevaringslommer og motordrevet ramme rengjøres med et mildt rengjøringsmiddel og en fuktig klut. Skyll med rent vann for å fjerne såperester.
 - Legg puten tilbake i setet. Heng lekene på plass i uroen.
 - Husken kontrolleres jevnlig for løse fester eller ødelagte deler, og festene trekkes til etter behov.
- (S)**
- Ta bort brickan från sätet.
 - Spänn upp skyddsremssystemet.
 - Avlägsna dynans elastiska öglor från stiften och lossa dynfästena från sätet.
 - Avlägsna dynan från skyddsremssystemet.
 - Avlägsna leksakerna från mobilen.
 - Maskintvätta dynan och leksakerna i kallt vatten med mildt tvättmedel.
 - Använd inte blekmedel.
 - Torktumla på låg värme. Låt inte ligga kvar i tumlaren.
 - Rengör dynan, skyddsremssystemet, brickan, mobilen, förvaringspåsen och den motoriserade ramen med ett mildt rengöringsmedel och en våt trasa. Torka bort eventuella rester med en våt trasa.
 - Sätt tillbaka dynan på sätet. Sätt tillbaka leksakerna på mobilen.
 - Kontrollera regelbundet att gungan inte har några lösa fästen eller trasiga delar. Dra åt, om så behövs.
- (GR)**
- Βγάλτε το δίσκο από το κάθισμα.
 - Λύστε το σύστημα συγκράτησης.
 - Βγάλτε τις θηλειές του υφάσματος από τους πείρους και λύστε τους μάντες ασφάλισης του υφάσματος από το κάθισμα.
 - Βγάλτε το ύφασμα από το σύστημα συγκράτησης.
 - Βγάλτε τα παιχνίδια από τον έλικα.
 - Το ύφασμα και τα παιχνίδια πλένονται στο πλυντήριο σε κρύο νερό με μη διαβρωτικό απορρυπαντικό. Μην χρησιμοποιείτε λευκαντικό. Εάν θέλετε να τα στεγνώσετε σε στεγνωτήριο, χρησιμοποιήστε χαμηλή θερμοκρασία και βγάλτε τα σε σύντομο χρονικό διάστημα.
 - Για να καθαρίσετε το κάθισμα, το σύστημα συγκράτησης, το δίσκο, τον έλικα, το σάκο αποθήκευσης και το σκελετό με μοτέρ, χρησιμοποιήστε ένα πανί μουσκεμένο με μη διαβρωτικό καθαριστικό. Ξεπλύνετε με καθαρό νερό για να απομακρύνετε τα υπολείμματα.
 - Επανατοποθετήστε το ύφασμα στο κάθισμα. Επανατοποθετήστε τα παιχνίδια στον έλικα.
 - Ελέγχετε κατά περιόδους την κούνια για να εντοπίσετε τυχόν χαλαρές συνδέσεις ή σπασμένα εξαρτήματα, και σφίξτε ανάλογα.

GREAT BRITAIN

Mattel UK Ltd, Vanwall Business Park, Maidenhead SL6 4UB.
Helpline: 01628 500303; www.service.mattel.com/uk.

FRANCE

Mattel France, 27/33 rue d'Antony, Silic 145, 94523 Rungis Cedex.
N° Indigo 0 825 00 00 25 (0,15€TTC/mn) ou www.allomattel.com.

DEUTSCHLAND

Mattel GmbH, An der Trift 75, D-63303 Dreieich.

ÖSTERREICH

Mattel Ges.m.b.H., Triester Str. 14, A-2355 Wiener Neudorf.

SCHWEIZ

Mattel AG, Monbijoustrasse 68, CH-3000 Bern 23.

NEDERLAND

Mattel B.V., Postbus 576, 1180 AN Amstelveen, Nederland,
telefoon (020) 5030555.

BELGIË/BELGIQUE

Mattel Belgium, Consumentenservice, Trade Mart Atomiumsquare,
Bogota 202 - B 275, 1020 Brussels, telefoon (02) 4785941.

ITALIA

Mattel Srl., Via Vittorio Veneto 119, 28040 Oleggio Castello, Italy.

ESPAÑA

Mattel España, S.A., Aribau 200. 08036 Barcelona. cservice.spain@mattel.com
Tel: 902.20.30.10; <http://www.service.mattel.com/es>.

SKANDINAVIEN

Mattel Scandinavia A/S, Ringager 4C, 2. sal,
DK-2605 Brøndby. Mattel Northern Europe A/S., Sinikalliontie 3, 02630
ESPOO, Puh. 0303 9060.

PORTUGAL

Mattel Portugal Lda., Av. da República, nº 90/96, 2º andar Fracção 2,
1600-206 Lisboa.

SVERIGE

Mattel Sweden, Warfinges Våg 16, S-11251 Stockholm.

ΕΛΛΑΔΑ

Mattel AEBE, Ελληνικού 2, Ελληνικό 16777, ΕΛΛΑΔΑ.

AUSTRALIA

Mattel Australia Pty. Ltd., 658 Church Street, Locked Bag #870,
Richmond, Victoria 3121 Australia. Consumer Advisory Service
1300 135 312.

NEW ZEALAND

16-18 William Pickering Drive, Albany 1331, Auckland.

ASIA

Mattel East Asia Ltd, Room 1106, South Tower, World Finance Centre,
Harbour City, Tsimshatsui, HK, China.

MALAYSIA

Diimport & Diedarkan Oleh: Mattel SEA Ptd Ltd. (993532-P) Lot 13.5,
13th Floor, Menara Lien Hoe, Persiaran Tropicana Golf Country Resort,
47410 PJ. Tel: 03-78803817, Fax: 03-78803867.

POLSKA

Mattel Poland Sp. z o.o., ul. Kijowska 1, 03-738 Warszawa.

ČESKÁ REPUBLIKA

Mattel Czech Republic s.r.o., The Forum, Václavské nám. 19, Prague 1.

MAGYARORSZÁG

Mattel Toys Hungary Kft, Váci út 91. 2.emelet, 1139 Budapest.

РОССИЯ

Распространяется ООО «ТойДиКо», официальный эксклюзивный
представитель фирмы Mattel, Inc. в России и СНГ. 107076,
Москва а/я 31. info@toydico.ru

TÜRKİYE

Mattel Oyuncakçılık Tic. Ltd. Şti., Eston Çamlievler, Sarıçam Blok D:1,
34752 İçerenköy, İstanbul.

©2007 Mattel, Inc. All Rights Reserved. ® and ™ designate U.S. trademarks of Mattel, Inc.
Fisher-Price, Inc., a subsidiary of Mattel, Inc., East Aurora, New York 14052, U.S.A.

©2007 Mattel, Inc. Tous droits réservés. ® et ™ désignent des marques déposées de Mattel, Inc. aux É.-U.
Fisher-Price, Inc., une filiale de Mattel, Inc., East Aurora, New York 14052, É.-U.

Free Manuals Download Website

<http://myh66.com>

<http://usermanuals.us>

<http://www.somanuals.com>

<http://www.4manuals.cc>

<http://www.manual-lib.com>

<http://www.404manual.com>

<http://www.luxmanual.com>

<http://aubethermostatmanual.com>

Golf course search by state

<http://golfingnear.com>

Email search by domain

<http://emailbydomain.com>

Auto manuals search

<http://auto.somanuals.com>

TV manuals search

<http://tv.somanuals.com>