



Swing
Balançoire
Columpio



Rocker
Berceuse
Mecedor



Infant Seat
Siège pour bébé
Silla infantil



WARNING

To prevent serious injury or death from falls and being strangled in the restraint system:

- Never leave child unattended.

When used as a swing:

- Always use the restraint system.
- Never use with an active child who may be able to climb out of the product.

When used as an infant seat or rocker:

- **Fall Hazard** – Never use on any elevated surface, since child's movement may cause product to slide or tip over. Use only on a floor.
- **Suffocation Hazard** – Never use on a soft surface (bed, sofa, cushion) since product can tip over and cause suffocation in soft surfaces.
- Always use the restraint until child is able to climb in and out of the product unassisted.
- Never use as a carrier. Never use the toy bar as a handle.
- Use rocker mode only when child has developed enough upper body control to sit without leaning forward.



AVERTISSEMENT ADVERTENCIA

Pour prévenir les blessures graves ou la mort qui pourraient survenir si l'enfant tombait ou s'étranglait avec le système de retenue :

- Ne jamais laisser un enfant sans surveillance.

Quand le produit est utilisé comme balançoire :

- Toujours utiliser le système de retenue.
- Ne jamais l'utiliser pour un enfant capable de sortir seul du produit.

Quand le produit est utilisé comme siège d'enfant ou berceuse :

- **Danger de chute** – Ne jamais utiliser ce produit sur une surface élevée, car les mouvements de l'enfant pourraient en provoquer la chute ou le faire basculer. Utiliser uniquement sur le sol.
- **Risque de suffocation** – Ne jamais utiliser ce produit sur une surface molle (lit, canapé ou coussin), car il pourrait basculer et présenter un risque de suffocation.
- Utiliser le système de retenue jusqu'à ce que l'enfant soit capable de s'installer sur son siège et d'en descendre sans aide.
- Ne jamais se servir de ce produit comme porte-bébé. Ne jamais utiliser la barre-jouets comme poignée.
- Utiliser ce produit en position berceuse seulement quand l'enfant est assez fort pour s'asseoir sans tomber vers l'avant.

Para evitar lesiones graves o la muerte debido a caídas o por quedar atrapado en el sistema de sujeción:

- No dejar a los niños fuera de su alcance.

Al usarse como columpio:

- Siempre usar el sistema de sujeción.
- No usar con niños activos que puedan salirse del producto.

Al usarse como silla infantil/mecedor:

- **Peligro de caídas** – No usar sobre superficies elevadas, ya que el movimiento del niño puede hacer que el producto se caiga. Usar únicamente sobre el piso.
- **Peligro de asfixia** – No usar sobre superficies suaves (cama, sofá, cojín) ya que el producto podría voltearse y causar asfixia.
- Siempre usar el sistema de sujeción hasta que el niño pueda sentarse y salirse de la silla sin ayuda.
- No usar como cargador. No usar la barra de juguetes como asa.
- Usar en posición mecedor únicamente después de que el bebé haya desarrollado suficiente control corporal superior para sentarse sin hacerse para adelante.

Consumer Information Renseignements pour les consommateurs Información para el consumidor

- **IMPORTANT! Please keep these instructions for future reference.**

- Please read these instructions before assembly and use of this product.
- Adult assembly is required. Tools needed for assembly: Phillips screwdriver (not included), assembly tool (included).
- Requires four "D" (LR20) **alkaline** batteries (not included) for swing operation.
- In Swing mode, only to be used by children that cannot climb out of seat.
- In Infant Seat and Rocker mode, designed for use with children from birth to 40 lbs (18 kg).
- In Rocker mode, always use restraint until your child is able to climb in and out of the chair unassisted.
- Product features and decoration may vary from photos.

- **IMPORTANT ! Conserver ces instructions pour s'y référer en cas de besoin.**

- Lire toutes les instructions avant d'assembler le produit et de l'utiliser.
- Doit être assemblé par un adulte. Outils requis pour l'assemblage : tournevis cruciforme (non fourni), outil d'assemblage (fourni).
- La balançoire fonctionne avec 4 piles **alkalines** D (LR20), non fournies.
- En mode balançoire, utiliser seulement pour un enfant incapable de sortir seul de la balançoire.
- En mode siège pour enfant et berceuse, le produit est conçu pour être utilisé pour les enfants, de leur naissance et jusqu'à ce qu'ils pèsent 18 kg.
- En mode berceuse, utiliser toujours le système de retenue jusqu'à ce que l'enfant soit capable de s'installer sur son siège et d'en descendre sans aide.
- Les caractéristiques du produit et les décorations peuvent varier par rapport à la photographie.

- **¡IMPORTANTE! Guardar estas instrucciones para futura referencia.**

- Leer estas instrucciones antes de ensamblar y usar este producto.
- Requiere montaje por un adulto. Herramientas necesarias para el montaje: destornillador de estrella (no incluido), herramienta de montaje (incluido).
- El columpio funciona con cuatro pilas **alkalinas** tipo 4 x "D" (LR20) x 1,5V (no incluidas). **LEA LAS INSTRUCCIONES ANTES DE USAR ESTE PRODUCTO.**
- En modalidad de columpio, solo a ser usado por niños que no pueden salirse de la silla.
- En modalidad de silla infantil y mecedor, diseñado para niños a partir del nacimiento hasta 40 lbs (18 kg).
- En modalidad de mecedor, siempre usar el sistema de sujeción hasta que el niño pueda sentarse y salirse por sí solo.
- Las características y decoración del producto pueden variar de las mostradas.

Parts Pièces Piezas

2 Toys
(Toys may be different)

2 Jouets
(les jouets peuvent varier)

2 Juguetes (los juguetes
pueden variar)

Toy Bar
Barre-jouets
Barra de juguetes

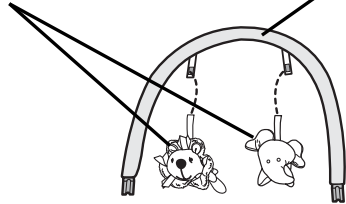

2 Retainers (with Lock Nut)

2 dispositifs de retenue
(avec écrou de sécurité)

2 sujetadores (con tuerca ciega)

Front Tube
Tube avant
Tubo frontal

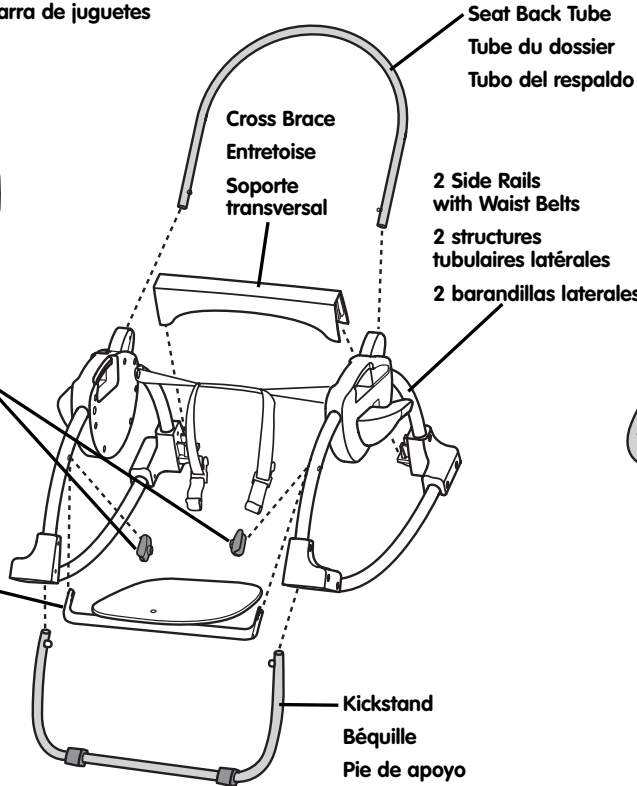

Cross Brace
Entretoise
Soporte
transversal

Seat Back Tube
Tube du dossier
Tubo del respaldo

2 Side Rails
with Waist Belts

2 structures
tubulaires latérales

2 barandillas laterales

Kickstand
Béquille
Pie de apoyo

Pad
Coussin
Almohadilla



Infant Seat/Rocker
Siège pour enfant/berceuse
Silla infantil/mecedor

Parts Pièces Piezas

2 Retainers (with Lock Nut)

2 dispositifs de retenue
(avec écrou de sécurité)

2 sujetadores (con tuerca ciega)

Seat Tube Support

Soutien du siège

Soporte del tubo de la silla

2 Seat Tubes

2 tubes du siège

2 tubos de silla

Motor Housing

Boîtier du moteur

Compartimento del motor

Housing

Boîtier

Compartimento

2 Legs

2 montants

2 patas

Back Base

Base arrière

Base dorsal

Front Curved Base

Base avant incurvée

Base frontal curvaada

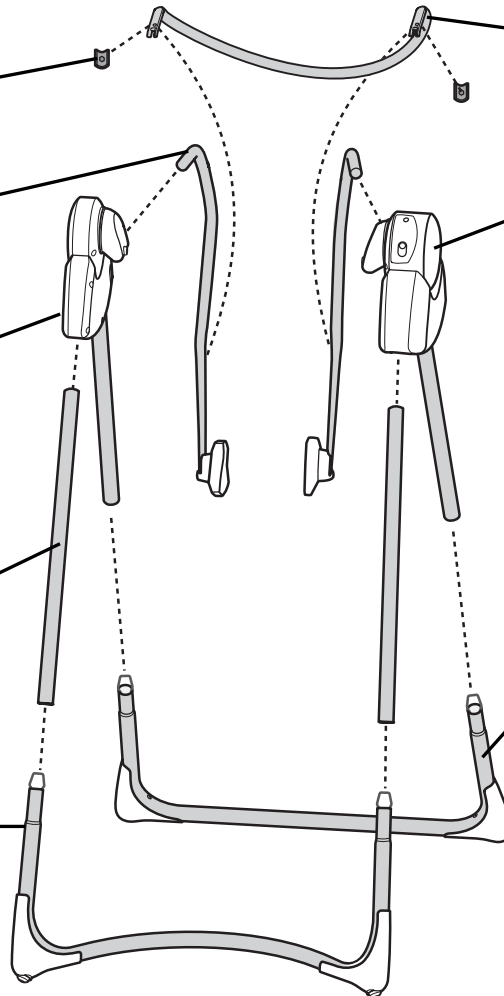

Swing Frame
Cadre de la balançoire
Armazón del columpio



Assembly Tool (This tool is not a toy.
Please throw away after assembly
is complete.)

Outil d'assemblage (Cet outil n'est
pas un jouet. Le jeter une fois
l'assemblage terminé.)

Herramienta de montaje (Esta herra-
mienta no es un juguete. Depositarla
en la basura después de acabar con
el montaje.)

Parts Pièces Piezas

IMPORTANT! Please remove all parts from the package and identify them before assembly. Some parts may be packed inside the pad.

IMPORTANT ! Retirer tous les éléments de l'emballage et s'assurer d'avoir toutes les pièces avant de commencer l'assemblage. Il se peut que des pièces aient été placées dans le coussin.

¡IMPORTANTE! Sacar todas las piezas del empaque e identificarlas antes de ensamblarlas. Quizá algunas piezas estén en la almohadilla.

Note: Tighten or loosen screws with a Phillips screwdriver or the assembly tool. Do not over-tighten the screws.

Remarque : Utiliser un tournevis cruciforme et l'outil d'assemblage pour serrer ou desserrer toutes les vis. Ne pas trop serrer.

Nota: ajustar o desajustar los tornillos con un destornillador de estrella o la herramienta de montaje. No apretar los tornillos en exceso.

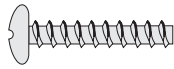

#8 x 3/4" (1.9 cm) Screw – 2
Vis n° 8 de 1,9 cm – 2
Tornillo N°8 x 3/4" (1,9 cm) – 2



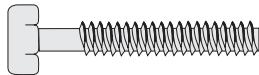

#4 x 1/4" (3.18 cm) Screw – 2
Vis n° 4 de 3,18 cm – 2
Tornillo #4 x 1/4" (3,18 cm) – 2



M5 x 13/16" (2.9 cm) Screw – 4
Vis M5 de 2,9 cm – 4
Tornillo M5 x 13/16" (2,9 cm) – 4



M5 Lock Nut (Inside Retainers) – 4
Écrou de sécurité M5
(à l'intérieur des dispositifs de retenue) – 4
Tuerca ciega M5
(dentro de los sujetadores) – 4

 Shown Actual Size
 Dimensions réelles
 Se muestra a tamaño real

IMPORTANT! Before assembly, inspect this product for damaged hardware, loose joints, missing parts or sharp edges. DO NOT use if any parts are missing or broken. Contact Fisher-Price® for replacement parts and instructions if needed. Never substitute parts.

IMPORTANT ! Avant l'assemblage, vérifier qu'aucune pièce n'est endommagée ou ne manque, qu'aucun joint n'est lâche et qu'aucun bord n'est tranchant. NE PAS utiliser le produit si des pièces manquent ou sont endommagées. Communiquer avec Fisher-Price® pour obtenir des pièces de rechange et des instructions au besoin. N'utiliser que des pièces du fabricant.

¡IMPORTANTE! Previo al montaje, revisar que este producto no tenga hardware dañado, conexiones sueltas, piezas faltantes o bordes filosos. NO usar el producto si falta o está rota alguna pieza. Póngase en contacto con la oficina Fisher-Price® más próxima a su localidad para obtener piezas de repuesto e instrucciones, en caso de ser necesarias. No usar piezas de terceros.

Infant Seat/Rocker Assembly Assemblage – siège pour enfant/berceuse Montaje de la silla infantil/mecedor

CAUTION MISE EN GARDE PRECAUCIÓN

This package contains small parts in its unassembled state. Adult assembly is required.

Le produit non assemblé comprend de petits éléments détachables susceptibles d'être avalés. Doit être assemblé par un adulte.

Este empaque contiene piezas pequeñas a ser ensambladas por un adulto.

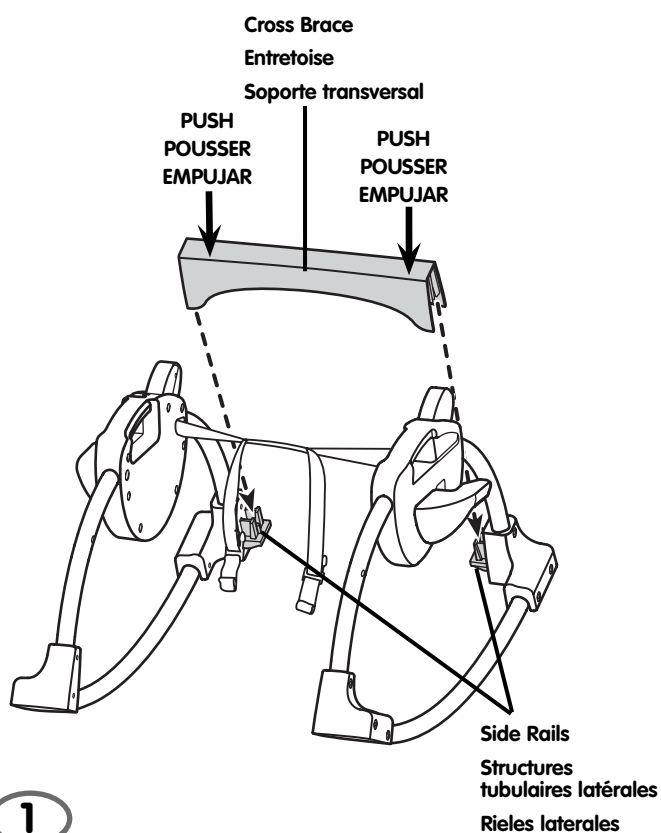

- Fit the cross brace between the side rails, as shown.
- Glisser l'entretoise entre les structures tubulaires latérales, comme illustré.
- Ajustar el soporte transversal entre los rieles laterales, como se muestra.

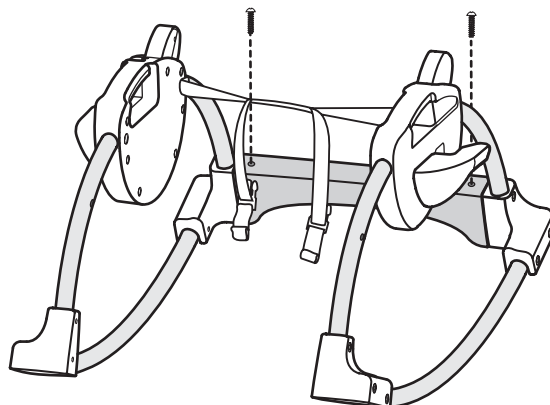

2



- Insert two #8 x 3/4" (1.9 cm) screws into the holes in the top of the cross brace. Tighten the screws.
- Insérer deux vis n° 8 de 1,9 cm dans chaque trou situé sur le dessus de l'entretoise. Serrer les vis.
- Introducir dos tornillos N°8 x 3/4" (1,9 cm) en los orificios de la parte superior del soporte transversal. Ajustar los tornillos.

Infant Seat/Rocker Assembly Assemblage – siège pour enfant/berceuse

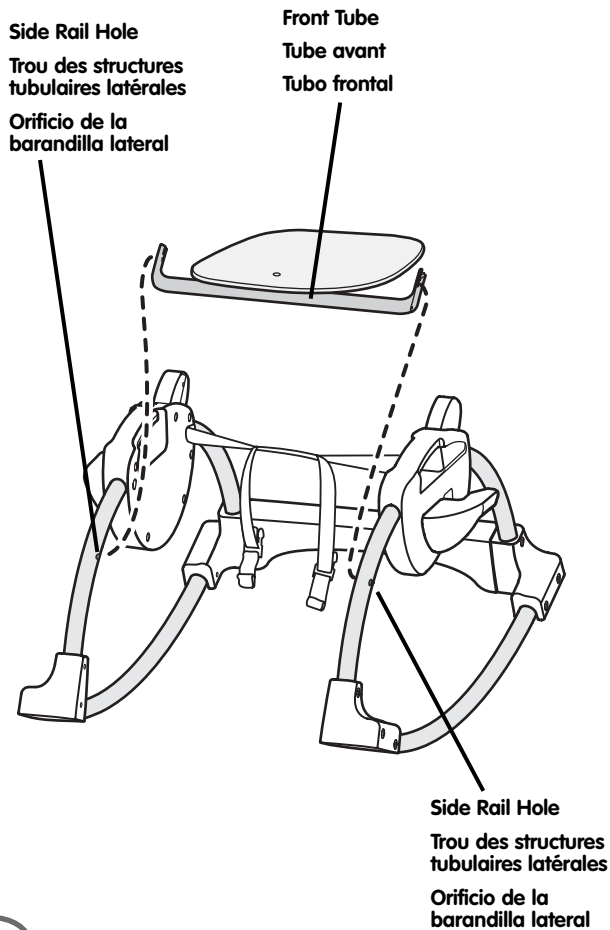
Montaje de la silla infantil/mecedor



3

- Locate the hole in each side rail.
- Position the front tube upright .
- Fit the front tube to the side rails, as shown. Hold the front tube in place and proceed to step 4.
- Repérer le trou de chaque structure tubulaire latérale.
- Prendre le tube avant de façon qu'il soit orienté de la façon suivante : .
- Le placer entre les structures tubulaires latérales, comme illustré. Tenir le tube avant en place et passer à l'étape 4.
- Localizar el orificio en cada barandilla lateral.
- Colocar el tubo frontal de modo que quede en forma de .
- Ajustar el tubo frontal en las barandillas laterales, tal como se muestra. Mantener el tubo frontal en su lugar y seguir con el paso 4.

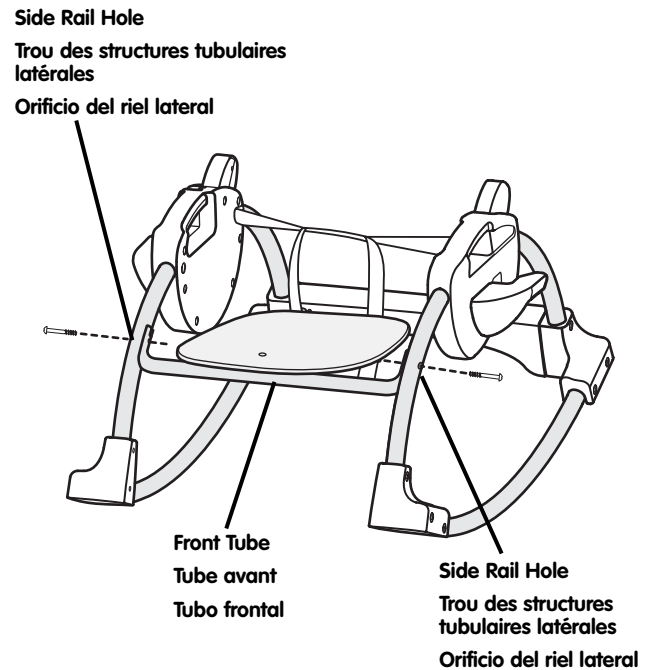

4

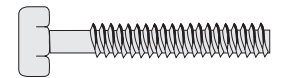

- Insert a M5 x $\frac{13}{16}$ " (2.9 cm) screw through the outside of each side rail and into the ends of the front tube.
IMPORTANT! Please follow the next assembly (step 5) carefully to completely secure the front tube to the side rails.
- Insérer une vis M5 de 2,9 cm dans chaque structure latérale tubulaire, jusque dans les extrémités du tube avant, en partant de l'extérieur des structures latérales.
IMPORTANT! Suivre soigneusement les instructions de l'étape no 5 pour fixer solidement le tube avant aux structures latérales tubulaires.
- Introducir un tornillo M5 x $\frac{13}{16}$ " (2,9 cm) en la parte exterior de cada riel lateral y en los extremos del tubo frontal.
¡IMPORTANTE! Siga cuidadosamente el siguiente paso (paso 5) para asegurar por completo el tubo frontal en los rieles laterales.

Infant Seat/Rocker Assembly Assemblage – siège pour enfant/berceuse Montaje de la silla infantil/mecedor

Rounded Side
Côté arrondi
Lado redondeado



M5 Lock Nut (Inside Retainers)
Écrou de sécurité M5 (à l'intérieur des dispositifs de retenue)
Tuerca ciega M5 (dentro de los sujetadores)

Retainer with Lock Nut
Dispositif de retenue avec écrou de sécurité
Sujetador con tuerca ciega

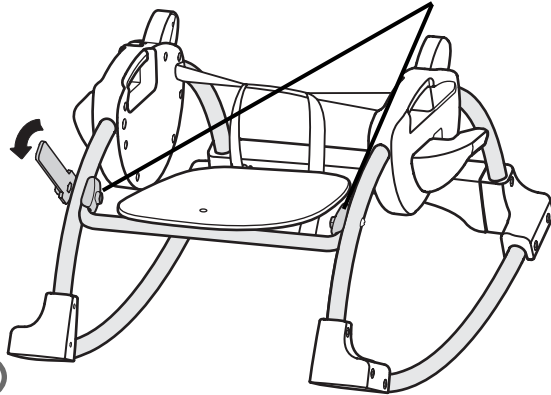

5

- Fit a retainer with lock nut onto the end of a screw and to the inside of a side rail. Tighten the screw by using the assembly tool. Turn the tool clockwise to tighten.

Hint: A lock nut has been factory assembled to the retainer. During shipment, the lock nut may have fallen out of the retainer. If it has, please fit it into the hexagonal hole in the retainer so that the rounded side of the lock nut faces out.

- Repeat this procedure to fasten the screw in the other end of the front tube and side rail using another retainer with lock nut.

- Fixer un dispositif de retenue avec écrou de sécurité à l'extrémité de la vis et à l'intérieur de la structure tubulaire latérale. Serrer la vis à l'aide de l'outil d'assemblage. Tourner l'outil dans le sens horaire pour serrer.

Conseil : Un écrou de sécurité a été assemblé en usine au dispositif de retenue. Pendant le transport, l'écrou peut être tombé. Si c'est le cas, le réinsérer dans le trou hexagonal du dispositif de retenue de façon que le côté rond de l'écrou de sécurité soit orienté vers l'extérieur.

- Répéter ce procédé pour fixer l'autre vis à l'autre extrémité du tube avant et à la structure tubulaire latérale en utilisant le dispositif de retenue avec écrou de sécurité.

- Ajustar un sujetador con tuerca ciega en el extremo del tornillo y en el interior de un riel lateral. Ajustar el tornillo con la herramienta de montaje. Girar la herramienta hacia la derecha para apretar.

Consejo: Una tuerca ciega fue ensamblada de fábrica en el sujetador. Es posible que la tuerca ciega se haya salido del sujetador durante el envío. Si éste es el caso, meter la tuerca ciega en el orificio hexagonal en el sujetador, de manera que el lado redondeado de la tuerca ciega apunte para afuera.

- Repetir este procedimiento para ajustar el tornillo en el otro extremo del tubo frontal y en el riel lateral, usando el sujetador con tuerca ciega.

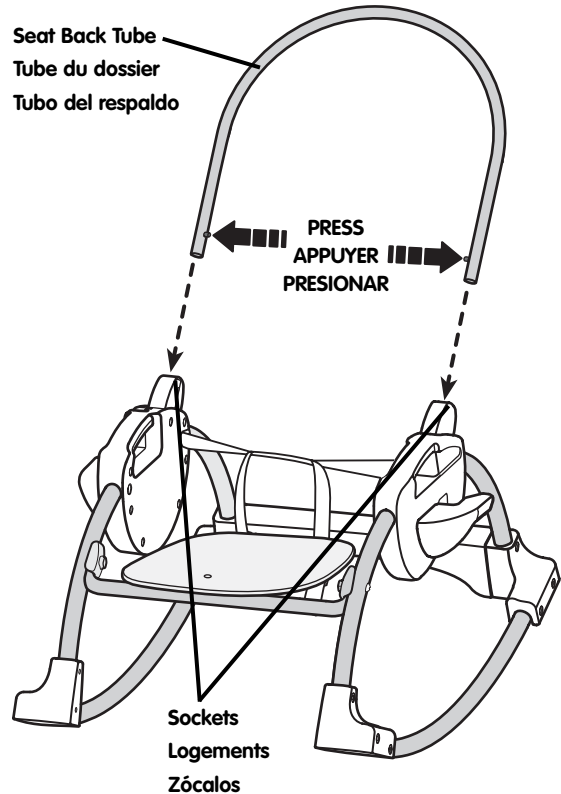

6

- Insert the seat back tube into the socket in each side rail.
- While pressing the tabs on the ends of the seat back tube, continue to insert the seat back tube into the sockets in each side rail until the tabs “snap” into place. **Make sure you hear a “snap” on each side.**
- Pull the seat back tube up to be sure it is secure in the side rail sockets.

- Insérer le tube du dossier dans le logement de chaque structure tubulaire.
- En appuyant sur les boutons situés aux extrémités du tube du dossier, glisser ce tube dans le logement de chaque structure tubulaire, jusqu'à ce qu'il s'emboîte. **S'assurer d'entendre un « clic » de chaque côté.**
- Tirer sur le tube du dossier pour s'assurer qu'il est bien inséré dans chaque logement.

- Introducir el tubo del respaldo en el zócalo en cada riel lateral.
- Mientras presiona las lengüetas en los extremos del tubo del asiento, continuar introduciendo el tubo del respaldo en los zócalos de cada riel lateral, hasta que las lengüetas se “encajen” en su lugar. **Cerciorarse de oír un “clic” en cada lado.**
- Tirar del tubo del respaldo para arriba para cerciorarse de que está seguro en los zócalos de los rieles laterales.

Infant Seat/Rocker Assembly Assemblage – siège pour enfant/berceuse Montaje de la silla infantil/mecedor

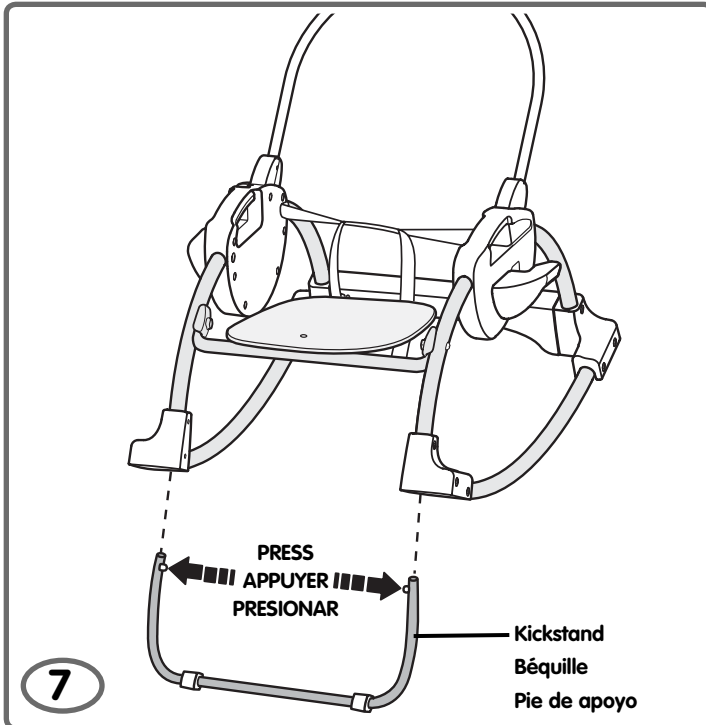

- While pressing the tab on each end of the kickstand, insert the kickstand into the small tube inside each side rail.
- Hint:** The kickstand is designed to fit into the siderails one way. If you cannot insert it into the small tubes (inside the side rails), turn it around and re-insert it into the small tubes.
- Push the kickstand into the small tubes until the tabs “snap” into place. **Make sure you hear a “snap” on each side.**
- Pull the kickstand to be sure it is secure in each side rail.

• Tout en appuyant sur la patte à chaque extrémité de la béquille, insérer la béquille dans le petit tube à l'intérieur de chaque structure tubulaire latérale.

Conseil : La béquille est conçue pour être insérée dans les structures tubulaires latérales d'une seule façon. S'il est impossible de l'insérer dans les petits tubes (à l'intérieur de chaque structure tubulaire latérale), la retourner et essayer de nouveau.

- Pousser la béquille dans les petits tubes jusqu'à ce que les pattes s'emboîtent. **S'assurer d'entendre un « clic » de chaque côté.**
- Tirer sur la béquille pour s'assurer qu'elle est solidement insérée dans les logements.
- Mientras presiona la lengüeta en cada extremo del pie de apoyo, introducir el pie de apoyo en el pequeño tubo dentro de cada barandilla lateral.
- Consejo:** El pie de apoyo está diseñado para ajustarse en las barandillas laterales de una manera. Si no es posible meterlo en los pequeños tubos (dentro de las barandillas laterales), voltearlo y volver a meterlo en los pequeños tubos.
- Empujar el pie de apoyo en los pequeños tubos hasta que las lengüetas se ajusten en su lugar. **Cerciórese de oír un “clic” en cada lado.**
- Tirar del pie de apoyo para cerciorarse de que está seguro en los receptáculos.

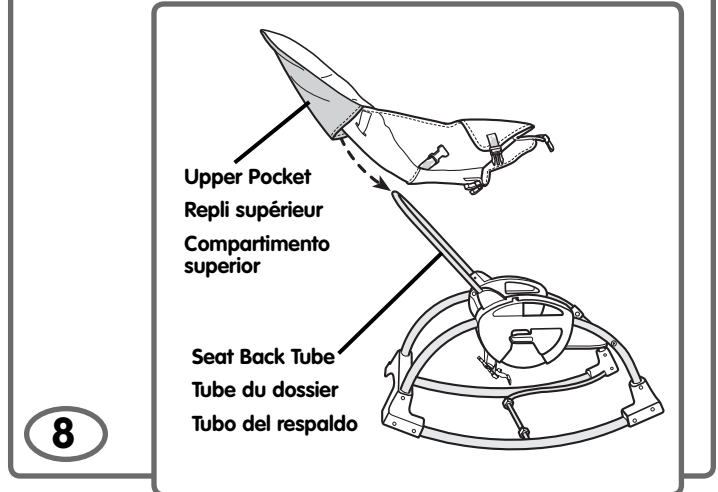
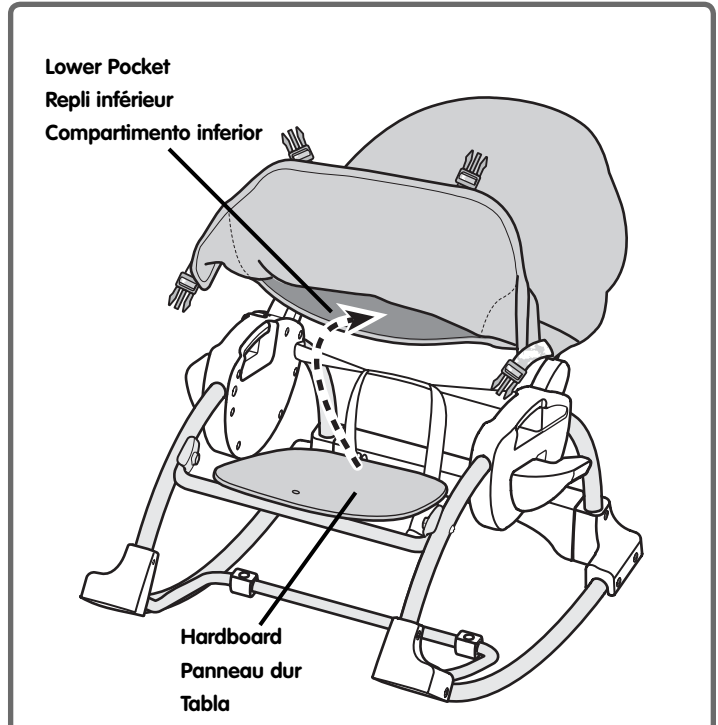

- Fit the upper pocket on the pad onto the seat back tube.
- Turn the hardboard over and insert it into the slot in the front edge of the pad.
- Glisser le repli supérieur du coussin sur le tube du dossier.
- Faire pivoter le panneau dur pour l'insérer dans la fente à l'avant du coussin.
- Ajustar el compartimento superior de la almohadilla en el tubo del respaldo.
- Voltrear la tabla e introducirla en la ranura en el borde frontal de la almohadilla.

Infant Seat/Rocker Assembly Assemblage – siège pour enfant/berceuse Montaje de la silla infantil/mecedor

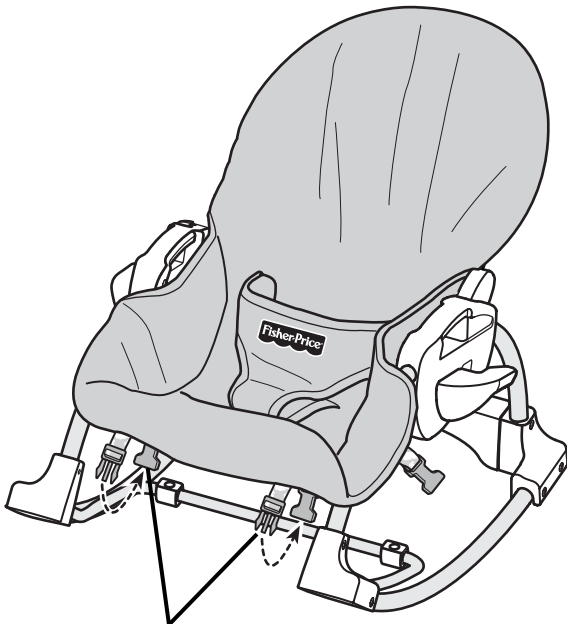

Pad Buckles
Attaches du coussin
Hebillas de la almohadilla

9

- Fasten the pad buckles on the front edge of the pad and underneath the seat. **Make sure you hear a “snap” on both sides.**
- Boucler les attaches du coussin situées à l’avant du coussin et sous le siège. **S’assurer d’entendre un « clic » de chaque côté.**
- Ajustar las hebillas de la almohadilla en el borde frontal de la almohadilla y debajo del asiento. **Cerciórese de oír un “clic” en ambos lados.**

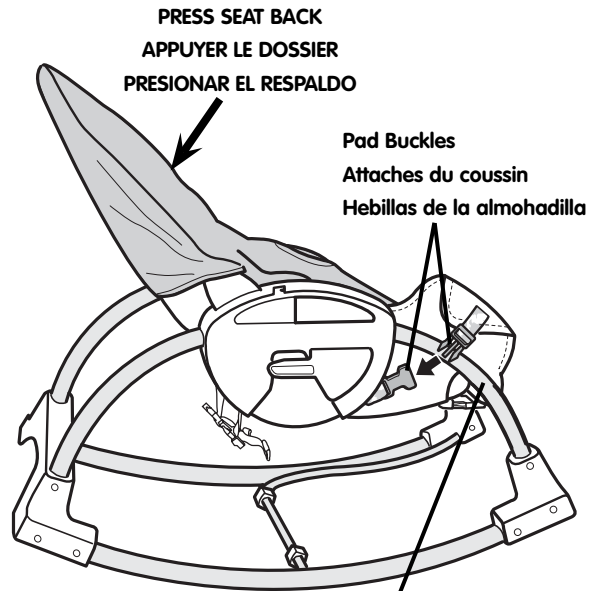

Pad Buckles
Attaches du coussin
Hebillas de la almohadilla

Side Rail
Structure latérale tubulaire
Riel lateral

10

- Fasten the pad buckles around each side rail.
- Press the fasteners together in the seat back portion of the pad.
- Boucler les attaches du coussin autour de chaque structure tubulaire latérale.
- Boucler les attaches du coussin situées à l’arrière du siège.
- Ajustar las hebillas de la almohadilla alrededor de cada riel lateral.
- Presionar los sujetadores el uno hacia el otro en la parte del respaldo de la almohadilla.

Infant Seat/Rocker Assembly Assemblage – siège pour enfant/berceuse Montaje de la silla infantil/mecedor

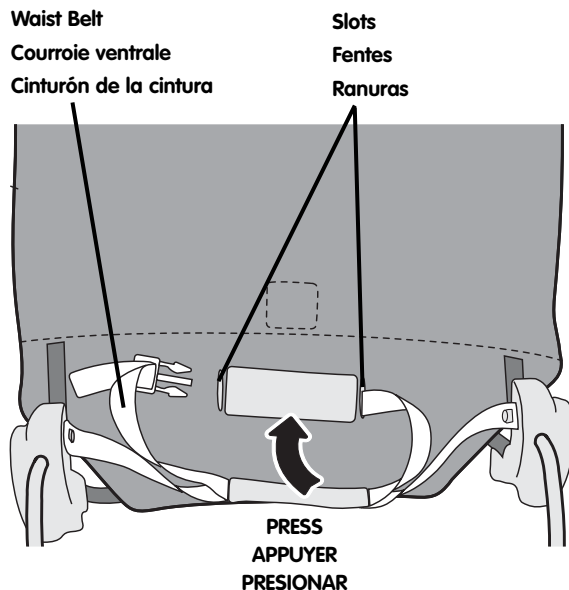

11

- From behind the assembly, insert the waist belts through the slots in the pad.
- Press to fasten the waist belt assembly to the pad.
- À partir de l'arrière de l'assemblage, insérer les courroies ventrales dans les fentes du coussin.
- Appuyer sur l'assemblage de la courroie pour le fixer au coussin.
- Desde la parte de atrás de la unidad, introducir los cinturones de la cintura en las ranuras de la almohadilla.
- Presionar para ajustar la unidad de los cinturones a la almohadilla.

Infant Seat/Rocker assembly is now complete.

L'assemblage de la chaise pour enfants/berceuse est maintenant terminé.

El montaje de la silla infantil/mecedor está finalizado.

Swing Frame Assembly Assemblage du cadre de la balançoire Montaje del armazón del columpio

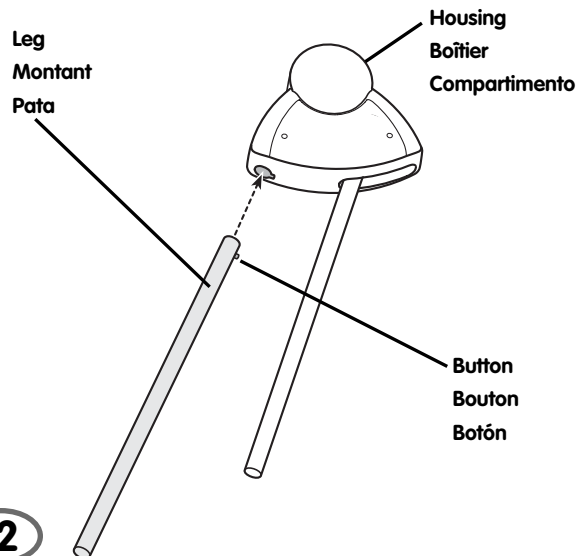

12

- Place a housing on a flat surface.
- Insert the button end of a leg into the hole in the housing.
- Push the leg in until it **“snaps”** into the housing.
- Repeat this procedure to assemble the other leg to the other housing.
- Pull the legs to be sure they are secure in the housings. If you can remove them, you have not assembled them correctly. Please re-read and repeat this assembly step.
- Placer un boîtier sur une surface plane.
- Insérer le bouton d'un montant dans le trou du boîtier.
- Pousser sur le montant jusqu'à ce qu'il **s'emboîte** dans le boîtier.
- Répéter ce procédé pour assembler l'autre montant à l'autre boîtier.
- Tirer sur les montants pour s'assurer qu'ils sont solidement fixés dans les boîtiers. S'il est possible de les enlever, c'est qu'ils n'ont pas été assemblés correctement. Relire et refaire cette étape de l'assemblage.
- Colocar un compartimento sobre una superficie plana.
- Introducir el extremo de botón de una pata en el orificio del compartimento.
- Empujar la pata hasta que se **ajuste** en el compartimento.
- Repetir este procedimiento para montar la otra pata en el otro compartimento.
- Jalar las patas para cerciorarse de que están seguras en los compartimentos. Si se salen, significa que no están bien ensambladas. Volver a leer y repetir este paso.

Swing Frame Assembly / Assemblage du cadre de la balançoire / Montaje del armazón del columpio

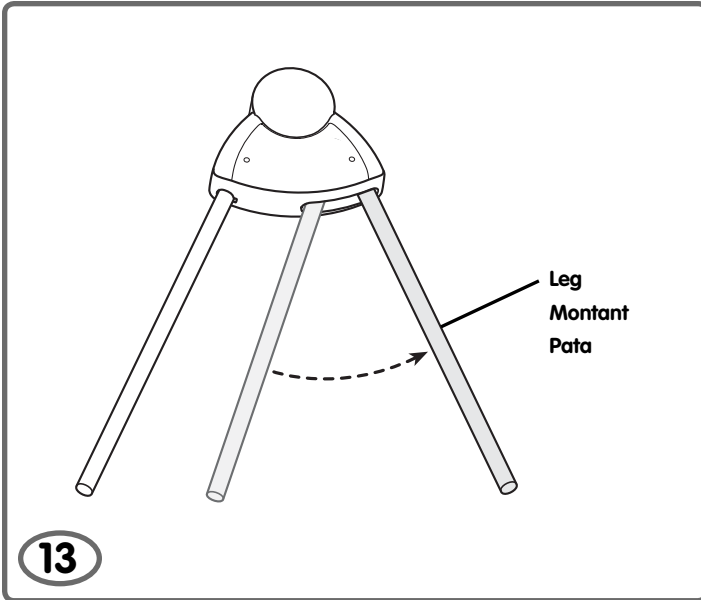

13

- Pull the other leg back until it “snaps” into place in the housing.
- Repeat this procedure to “snap” the leg in the other housing into place.
- Tirer sur l'autre montant jusqu'à ce qu'il s'emboîte dans le boîtier.
- Répéter ce procédé pour emboîter l'autre montant dans l'autre boîtier.
- Jalar la otra pata para atrás hasta que se ajuste en su lugar en el compartimento.
- Repetir este procedimiento para ajustar la pata del otro compartimento en su lugar.

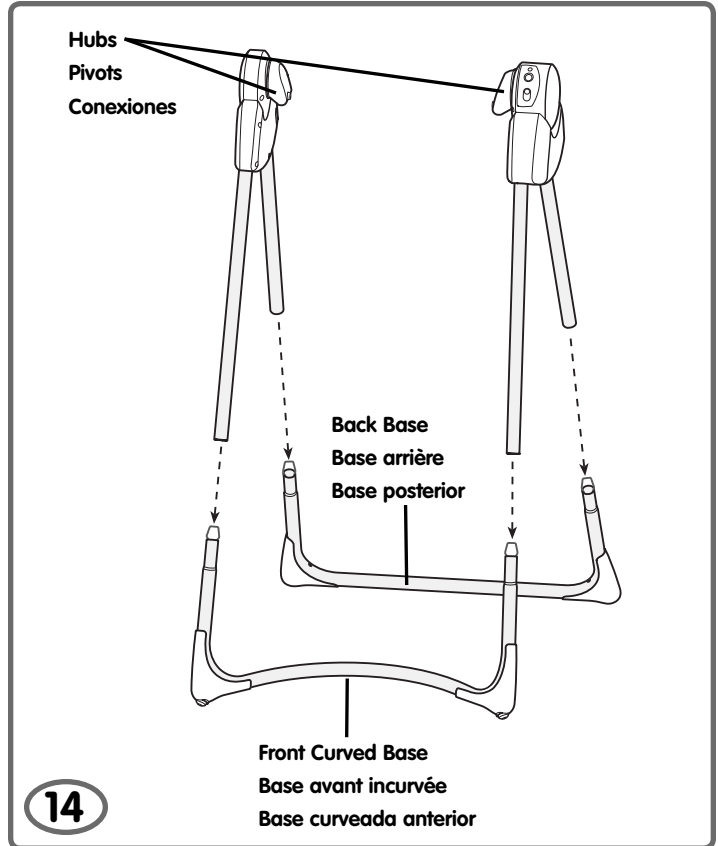

14

- Place the front curved base on a flat surface so that it curves away from you.
- Place the back base on a flat surface, behind the front curved base.
- Position the leg assemblies so that the hubs are facing each other.
- Fit the ends of the legs over the ends of the front and back bases, as shown.

Hint: You may need the help of another adult to help you balance the assembly.

- Placer la base avant incurvée sur une surface plane de façon que la courbe soit orientée à l'opposé de soi.
- Placer la base arrière sur une surface plane, derrière la base avant incurvée.
- Placer les assemblages des montants de façon que les pivots soient face à face.
- Fixer les extrémités des montants par-dessus celles des bases avant et arrière comme illustré.

Conseil : Il faudra peut-être l'aide d'un deuxième adulte pour tenir l'assemblage en équilibre.

- Colocar la base anterior curvada sobre una superficie plana de modo que curvée en dirección opuesta a Ud.
- Poner la base posterior sobre una superficie plana, detrás de la base anterior curvada.
- Colocar las unidades de las patas de manera que las conexiones apunten unas hacia las otras.
- Ajustar los extremos de las patas sobre los extremos de las bases anterior y posterior, tal como se muestra.

Consejo: pida ayuda a otra persona para sujetar la unidad.

Swing Frame Assembly / Assemblage du cadre de la balançoire Montaje del armazón del columpio

**CORRECT
CORRECT
CORRECTO**

HUBS FACE IN
PIVOTS VERS L'INTÉRIEUR
CONEXIONES APUNTANDO
HACIA DENTRO

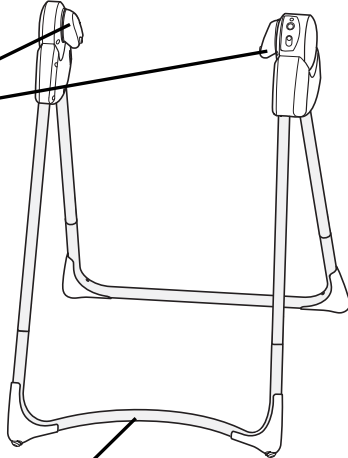

FRONT BASE CURVES INWARD
BASE AVANT INCURVÉE VERS L'INTÉRIEUR
CURVAS DE BASE ANTERIOR HACIA DENTRO

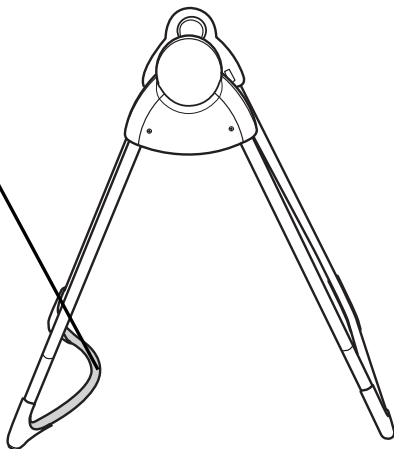

**INCORRECT
INCORRECT
INCORRECTO**

HUBS FACING OUT
PIVOT VERS L'EXTÉRIEUR
CONEXIÓN APUNTANDO
HACIA AFUERA

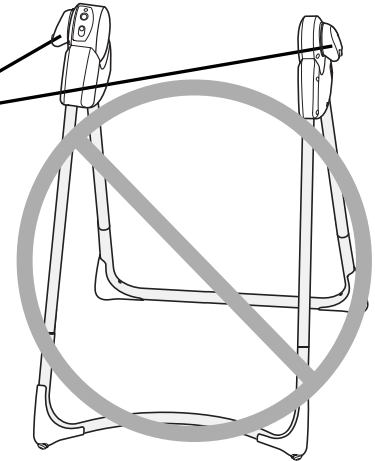

FRONT BASE CURVES OUT
BASE AVANT INCURVÉE
VERS L'EXTÉRIEUR
CURVAS DE BASE
ANTERIOR HACIA AFUERA

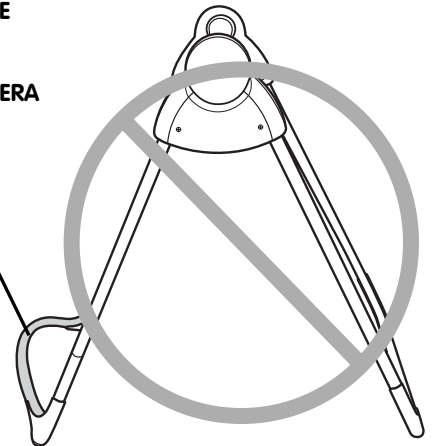

15

- Check to be sure you have assembled the leg assemblies to the bases correctly. Please refer to the illustrations above.
- If the leg assemblies are assembled incorrectly to the bases, simply pull the legs from the bases. Please re-read and repeat assembly step 14.
- S'assurer d'avoir correctement assemblé les montants aux bases. Se référer aux instructions d'installation ci-dessus.
- Si les montants ne sont pas correctement assemblés aux bases, il suffit de tirer dessus pour les sortir des bases. Relire et répéter l'étape 14 de l'assemblage.
- Cerciorarse de que las unidades de las patas estén bien ensambladas en las bases. Consultar las ilustraciones de arriba.
- Si las unidades de las patas no están bien ensambladas en las bases, jalar las patas de las bases. Volver a leer y repetir el paso 14.

Swing Frame Assembly / Assemblage du cadre de la balançoire Montaje del armazón del columpio

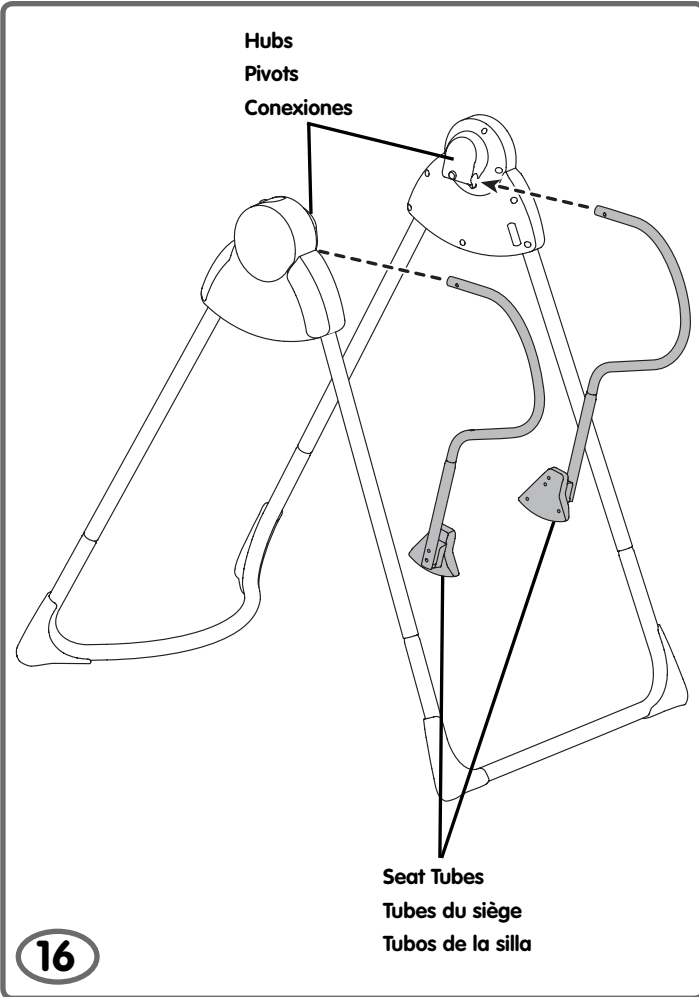

- Insert the ends of the seat tubes into the sockets in the hubs.
- Push the seat tubes in until you hear a **“snap”** (for each).

- Insérer les extrémités des tubes du siège dans les trous des pivots.
- Pousser les tubes jusqu'à ce que chacun **s'emboîte**.

- Introducir los extremos de los tubos del asiento en los orificios de las conexiones.
- Empujar los tubos del asiento hacia dentro hasta que se oiga un **clíc** (para cada uno).

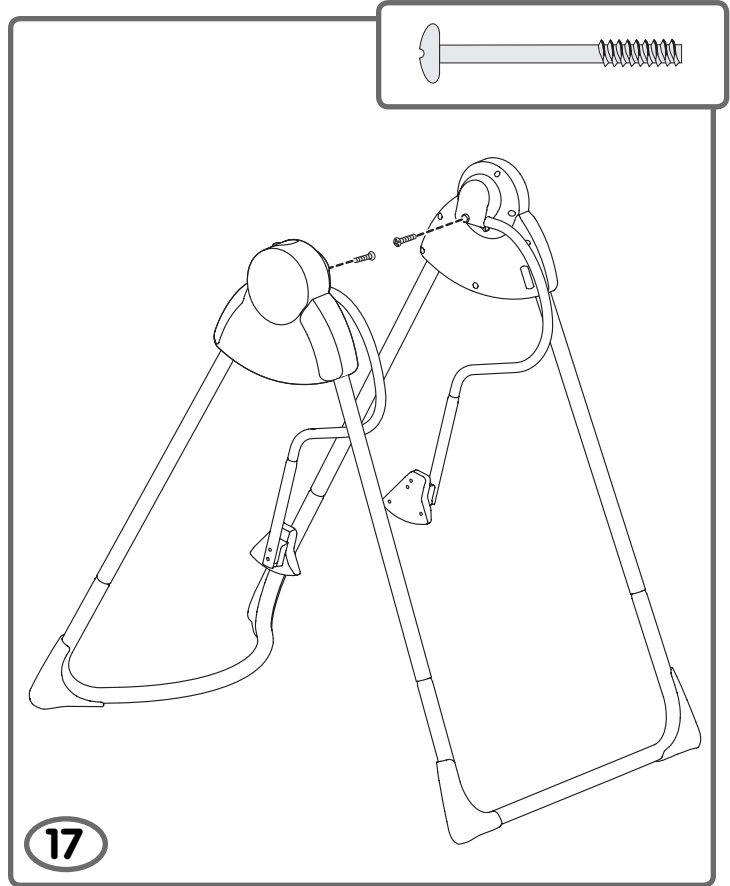





- Insert a #4 x 1 1/4" (3.18 cm) screw into each hub and tighten.

- Insérer une vis n° 4 de 3,18 cm dans chaque pivot et serrer.

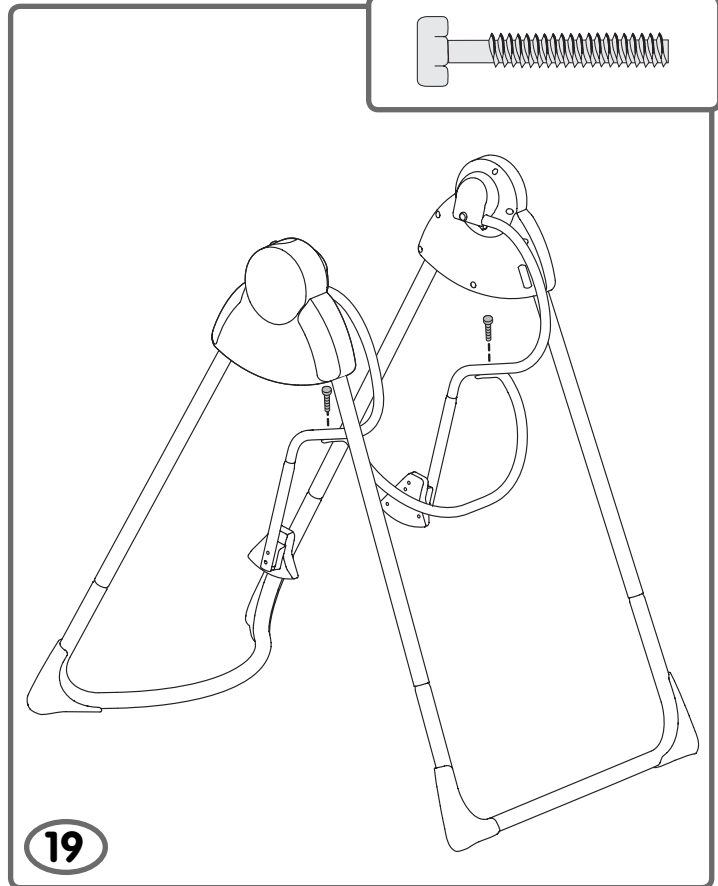
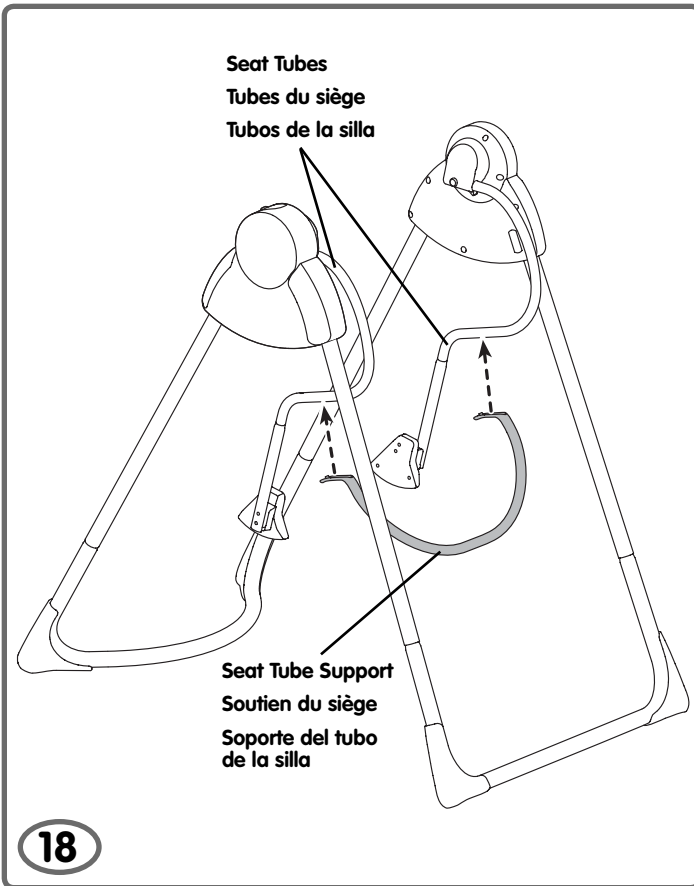
- Introducir un tornillo #4 x 1 1/4" (3,18 cm) en cada conexión de armazón y apretarlos.

Swing Frame Assembly / Assemblage du cadre de la balançoire / Montaje del armazón del columpio



- Locate the holes on the underside of the seat tubes.
 - Position the seat tube support so that it is a  shape.
 - Fit the seat tube support to the seat tubes. Hold the seat tube support in place and proceed to step 19.
- Repérer les trous à l'arrière des tubes du siège.
 - Prendre le soutien du siège de façon qu'il soit orienté de la façon suivante : .
 - Positionner le soutien du siège contre les tubes du siège. Tenir le soutien du siège en place et passer à l'étape 19.
- Localizar los orificios en la parte trasera de los tubos de la silla.
 - Colocar el soporte del tubo de la silla de modo que quede en forma de .
 - Ajustar el soporte del tubo de la silla en los tubos de la silla. Mantener el soporte del tubo de la silla en su lugar y seguir con el paso 19.

- Insert an M5 x 13/16" (2.9 cm) screw through each seat tube and the seat tube support.
 - IMPORTANT!** Please follow the next assembly (step 20) carefully to completely secure the seat tube support to the seat tubes.
- Insérer une vis M5 de 2,9 cm dans chaque tube du siège et jusque dans le soutien du siège.
 - IMPORTANT !** Suivre soigneusement les instructions de l'étape no 20 pour fixer solidement le soutien du siège aux tubes du siège.
- Introducir un tornillo de M5 x 13/16" (2,9 cm) en cada tubo de silla y en el soporte del tubo de silla.
 - ¡IMPORTANTE!** Seguir cuidadosamente el siguiente paso de montaje (paso 20) para asegurar totalmente el soporte del tubo de la silla en los tubos de la silla.

Swing Frame Assembly / Assemblage du cadre de la balançoire Montaje del armazón del columpio

Rounded Side

Côté arrondi

Lado redondeado



M5 Lock Nut (Inside Retainers)

Écrou de sécurité M5 (à l'intérieur des dispositifs de retenue)

Tuerca ciega M5 (dentro de los sujetadores)

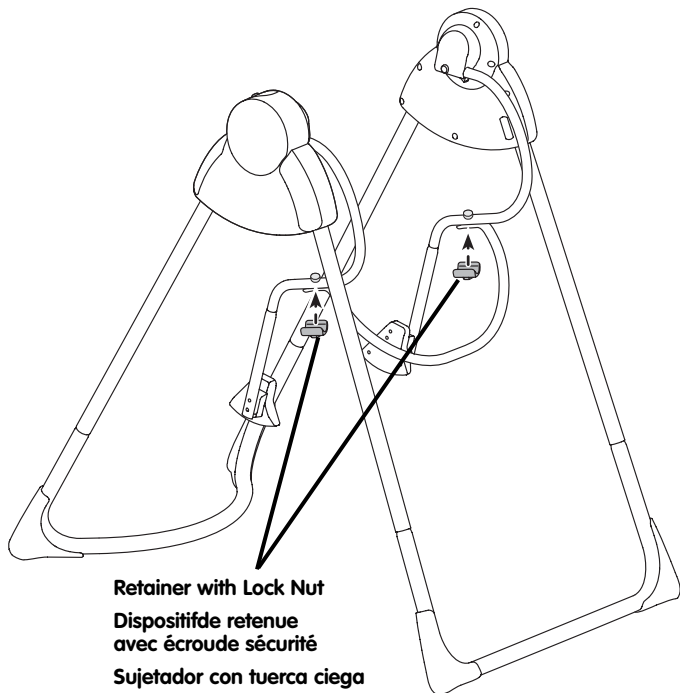

Retainer with Lock Nut
Dispositif de retenue avec écrou de sécurité
Sujetador con tuerca ciega

20

- Fit a retainer with lock nut onto the end of the screw and to the seat tube support.

Hint: A lock nut has been factory assembled to the retainer. During shipment, the lock nut may have fallen out of the retainer. If it has, please fit it into the hexagonal hole in the retainer so that the rounded side of the lock nut faces out.

- Fixer un dispositif de retenue avec écrou de sécurité à l'extrémité de la vis et au soutien du siège. Serrer la vis.

Conseil : Un écrou de sécurité a été assemblé en usine au dispositif de retenue. Pendant le transport, l'écrou peut être tombé. Si c'est le cas, le fixer au trou hexagonal du dispositif de retenue de façon que le côté arrondi de l'écrou de sécurité soit face à l'extérieur.

- Ajustar un sujetador con tuerca ciega en el extremo del tornillo y en el soporte del tubo de la silla. Ajustar el tornillo.

Consejo: El sujetador lleva instalada una tuerca ciega de fábrica. Es posible que durante el envío la tuerca ciega se haya desprendido del sujetador. Si este es el caso, ajustarla en el orificio hexagonal del sujetador de modo que el lado redondeado de la tuerca ciega quede hacia afuera.

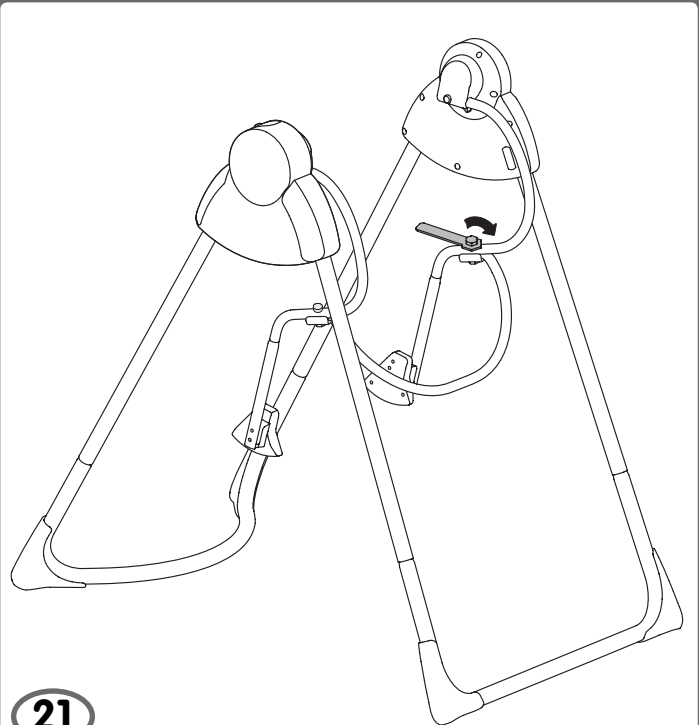

21

- Tighten the screw using the assembly tool. Turn the tool clockwise to tighten.
- Repeat this procedure to fasten the screw in the other seat tube and seat tube support, using the remaining retainer with lock nut.

- Serrer la vis à l'aide de l'outil d'assemblage. Tourner l'outil dans le sens horaire pour serrer.

- Répéter ce procédé pour fixer la vis à l'autre tube du siège et au soutien du siège à l'aide du dispositif de retenue avec écrou de sécurité qui reste.

- Ajustar el tornillo con la herramienta de montaje. Girar la herramienta hacia la derecha para apretar.

- Repetir este procedimiento para ajustar el tornillo en el otro tubo de la silla y en el soporte del tubo de la silla, usando el sujetador con tuerca ciega restante.

Swing Frame assembly is now complete.

Cet assemblage de balançoire est définitif.

El montaje del armazón del columpio está finalizado.

Battery Installation Installation des piles Colocación de las pilas

Battery Compartment
Compartiment des piles
Compartimento de pilas

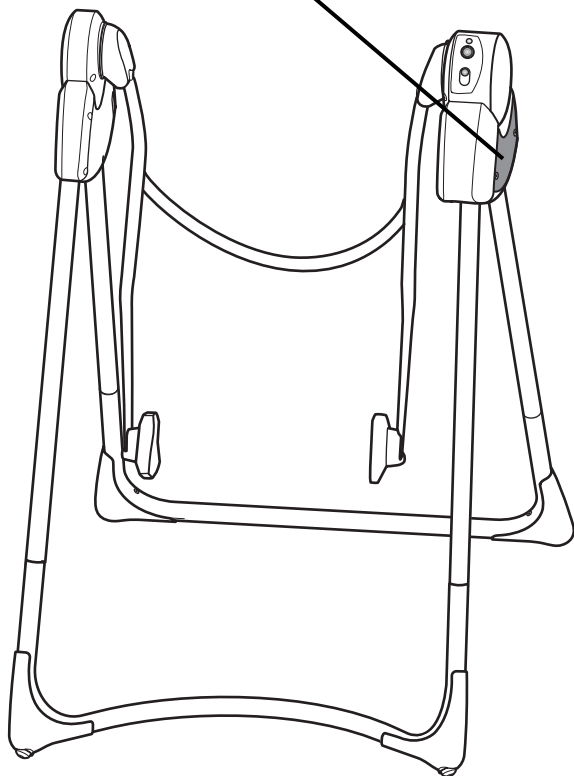

- Loosen the screws in the battery compartment door and remove the battery compartment door.
- Insert four "D" (LR20) **alkaline** batteries into the battery compartment.
- Replace the battery compartment door and tighten the screws.

- Dévisser les vis du couvercle du compartiment des piles et retirer le couvercle.
- Insérer 4 piles **alkalines** D (LR20) dans le compartiment.
- Refermer le compartiment des piles et serrer les vis.

- Desenroscar los tornillos de la tapa del compartimento de pilas y retirar la tapa.
- Introducir cuatro pilas **alkalinas** tipo 4 x "D" (LR20) x 1,5V en el compartimento.
- Cerrar la tapa del compartimento de pilas y apretar los tornillos.

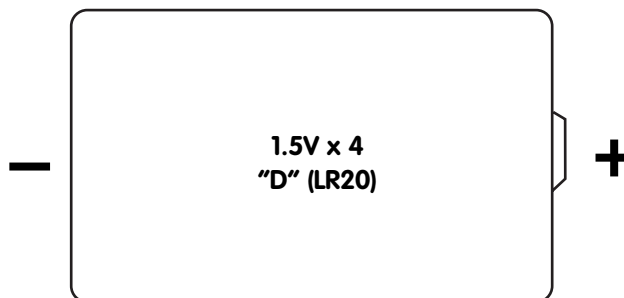

Hint: We recommend using alkaline batteries for longer battery life.

Conseil : Il est recommandé d'utiliser des piles alcalines, car elles durent plus longtemps.

Consejo: Se recomienda usar pilas alcalinas para una mayor duración.



• Protect the environment by not disposing of this product with household waste (2002/96/EC). Check your local authority for recycling advice and facilities (Europe only).

• Protéger l'environnement en ne jetant pas ce produit avec les ordures ménagères (2002/96/EC). Consulter la municipalité de la ville pour obtenir des conseils sur le recyclage et connaître les centres de dépôt de la région (en Europe seulement).

• Proteger el medio ambiente no disponiendo de este producto con la basura del hogar (2002/96/EC). Consultar con la agencia local pertinente en cuanto a información y centros de reciclaje (solo Europa).

Battery Safety Information

Conseils de sécurité concernant les piles

Información de seguridad sobre las pilas

In exceptional circumstances, batteries may leak fluids that can cause a chemical burn injury or ruin your product. To avoid battery leakage:

- Do not mix old and new batteries or batteries of different types: alkaline, standard (carbon-zinc) or rechargeable (nickel-cadmium).
- Insert batteries as indicated inside the battery compartment.
- Remove batteries during long periods of non-use. Always remove exhausted batteries from the product. Dispose of batteries safely. Do not dispose of product in a fire. The batteries inside may explode or leak.
- Never short-circuit the battery terminals.
- Use only batteries of the same or equivalent type as recommended.
- Do not charge non-rechargeable batteries.
- Remove rechargeable batteries from the product before charging.
- If removeable, rechargeable batteries are used, they are only to be charged under adult supervision.

Dans des circonstances exceptionnelles, les piles pourraient couler et causer des brûlures chimiques ou endommager irrémédiablement le produit. Pour éviter que les piles coulent :

- Retirer les piles si le jouet n'est pas utilisé pendant une longue période. Toujours retirer les piles usées du produit. Jeter les piles usées dans un conteneur réservé à cet usage. Ne pas jeter le produit au feu. Les piles pourraient exploser ou couler.
- Ne jamais court-circuiter les bornes des piles.
- N'utiliser que des piles du même type que celles recommandées, ou des piles équivalentes.
- Ne pas recharger des piles non rechargeables.
- Des piles rechargeables ne doivent être rechargées que sous la surveillance d'un adulte.
- Si un chargeur de piles est utilisé, examiner régulièrement son cordon, sa prise, son boîtier et ses autres pièces pour en vérifier le bon état. Ne pas utiliser un chargeur endommagé sans qu'il ait d'abord été correctement réparé.
- Utiliser seulement l'adaptateur c.a. pour charger les piles.

En circunstancias excepcionales, las pilas pueden derramar líquido que puede causar quemaduras o dañar el producto. Para evitar derrames:

- Ne pas combiner des piles usées avec des piles neuves ou différents types de piles : alcalines, standard (carbone-zinc) ou rechargeables (nickel-cadmium).
- Insérer les piles dans le sens indiqué à l'intérieur du compartiment.
- Retirer les piles si le jouet n'est pas utilisé pendant une longue période. Toujours retirer les piles usées du produit. Jeter les piles usées dans un conteneur réservé à cet usage. Ne pas jeter les produits au feu : elles pourraient exploser ou couler.
- Ne jamais court-circuiter les bornes des piles.
- N'utiliser que des piles du même type que celles recommandées, ou des piles équivalentes.
- Ne pas recharger des piles non rechargeables.
- Toujours retirer les piles rechargeables du produit avant de les charger.
- Les piles rechargeables ne doivent être rechargées que sous la surveillance d'un adulte.



WARNING

To prevent serious injury or death from falls and being strangled in the restraint system:

- Never leave child unattended.

When used as a swing:

- Always use the restraint system.
- Never use with an active child who may be able to climb out of the product.

When used as an infant seat or rocker:

- **Fall Hazard** – Never use on any elevated surface, since child's movement may cause product to slide or tip over. Use only on a floor.
- **Suffocation Hazard** – Never use on a soft surface (bed, sofa, cushion) since product can tip over and cause suffocation in soft surfaces.
- Always use the restraint until child is able to climb in and out of the product unassisted.
- Never use as a carrier. Never use the toy bar as a handle.
- Use rocker mode only when child has developed enough upper body control to sit without leaning forward.



AVERTISSEMENT ADVERTENCIA

Pour prévenir les blessures graves ou la mort qui pourraient survenir si l'enfant tombait ou s'étranglait avec le système de retenue :

- Ne jamais laisser un enfant sans surveillance.

Quand le produit est utilisé comme balançoire :

- Toujours utiliser le système de retenue.
- Ne jamais l'utiliser pour un enfant capable de sortir seul du produit.

Quand le produit est utilisé comme siège d'enfant ou berceuse :

- **Danger de chute** – Ne jamais utiliser ce produit sur une surface élevée, car les mouvements de l'enfant pourraient en provoquer la chute ou le faire basculer. Utiliser uniquement sur le sol.
- **Risque de suffocation** – Ne jamais utiliser ce produit sur une surface molle (lit, canapé ou coussin), car il pourrait basculer et présenter un risque de suffocation.
- Utiliser le système de retenue jusqu'à ce que l'enfant soit capable de s'installer sur son siège et d'en descendre sans aide.
- Ne jamais se servir de ce produit comme porte-bébé. Ne jamais utiliser la barre-jouets comme poignée.
- Utiliser ce produit en position berceuse seulement quand l'enfant est assez fort pour s'asseoir sans tomber vers l'avant.

Para evitar lesiones graves o la muerte debido a caídas o por quedar atrapado en el sistema de sujeción:

- No dejar a los niños fuera de su alcance.

Al usarse como columpio:

- Siempre usar el sistema de sujeción.
- No usar con niños activos que puedan salirse del producto.

Al usarse como silla infantil/mecedor:

- **Peligro de caídas** – No usar sobre superficies elevadas, ya que el movimiento del niño puede hacer que el producto se caiga. Usar únicamente sobre el piso.
- **Peligro de asfixia** – No usar sobre superficies suaves (cama, sofá, cojín) ya que el producto podría voltearse y causar asfixia.
- Siempre usar el sistema de sujeción hasta que el niño pueda sentarse y salirse de la silla sin ayuda.
- No usar como cargador. No usar la barra de juguetes como asa.
- Usar en posición mecedor únicamente después de que el bebé haya desarrollado suficiente control corporal superior para sentarse sin hacerse para adelante.

IMPORTANT! Before each use, inspect this product for damaged hardware, loose joints, missing parts or sharp edges. DO NOT use if any parts are missing or broken. Contact Fisher-Price® for replacement parts and instructions if needed. Never substitute parts.

IMPORTANT ! Avant chaque utilisation, vérifier que ce produit ne comporte pas de pièces endommagées ou manquantes, de joints lâches ni de bords tranchants. NE PAS l'utiliser si des pièces manquent ou sont endommagées. Communiquer avec Fisher-Price® pour obtenir des pièces de rechange et des instructions au besoin. N'utiliser que des pièces du fabricant.

¡IMPORTANTE! Antes de cada uso, revisar que este producto no tenga hardware dañado, conexiones sueltas, piezas faltantes o bordes filosos. NO usar el producto si falta o está rota alguna pieza. Póngase en contacto con la oficina Fisher-Price® más próxima a su localidad para obtener piezas de repuesto e instrucciones, en caso de ser necesarias. No usar piezas de terceros.



Swing (See page 24)
Balçoire (Voir la page 24)
Columpio (Consultar la página 24)



Infant Seat (See page 28)
Siège pour bébé (Voir la page 28)
Silla infantil (Consultar la página 28)

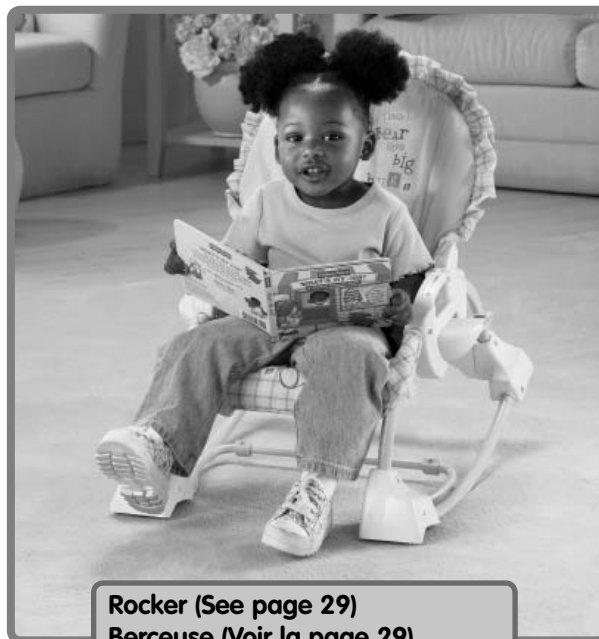

Rocker (See page 29)
Berceuse (Voir la page 29)
Mecedor (Consultar la página 29)

Swing Balançoire Columpio

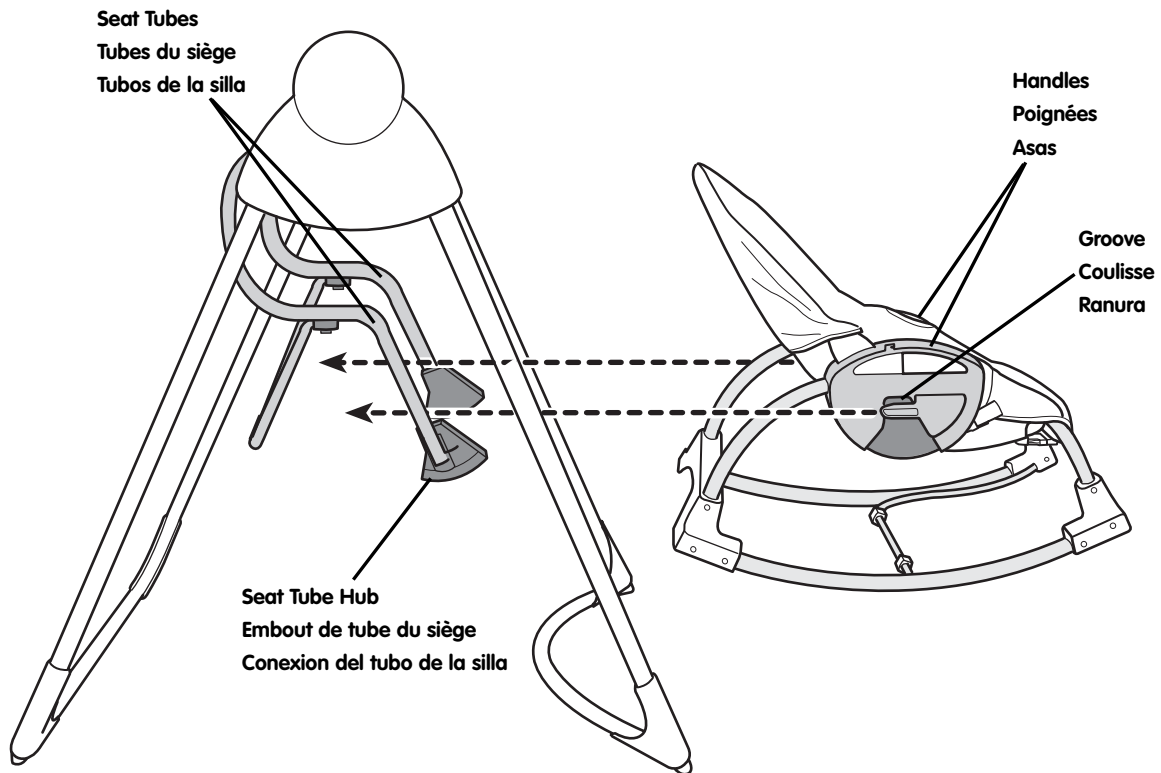

1

- Rotate the kickstand up.
- Push down on the seat bottom to be sure the kickstand is in position.
- Grasp the handles on the seat.
- Slide the seat **between** the seat tubes.
- Fit the groove in each handle to the seat tubes.

- Faire pivoter la béquille vers le haut.
- Appuyer sur le bas du siège pour s'assurer que la béquille est en position.
- Prendre le siège par les poignées.
- Glisser le siège **entre** les tubes de la balançoire.
- Glisser les tubes du siège dans la coulisse de chaque poignée.

- Girar el apoyo de pie para arriba.
- Empujar para abajo la silla para asegurarse de que el apoyo de pie esté en su lugar.
- Agarrar la silla de las asas.
- Deslizar la silla **entre** los tubos del columpio.
- Ajustar la ranura de cada asa en los brazos de la silla.



Swing Balançoire Columpio

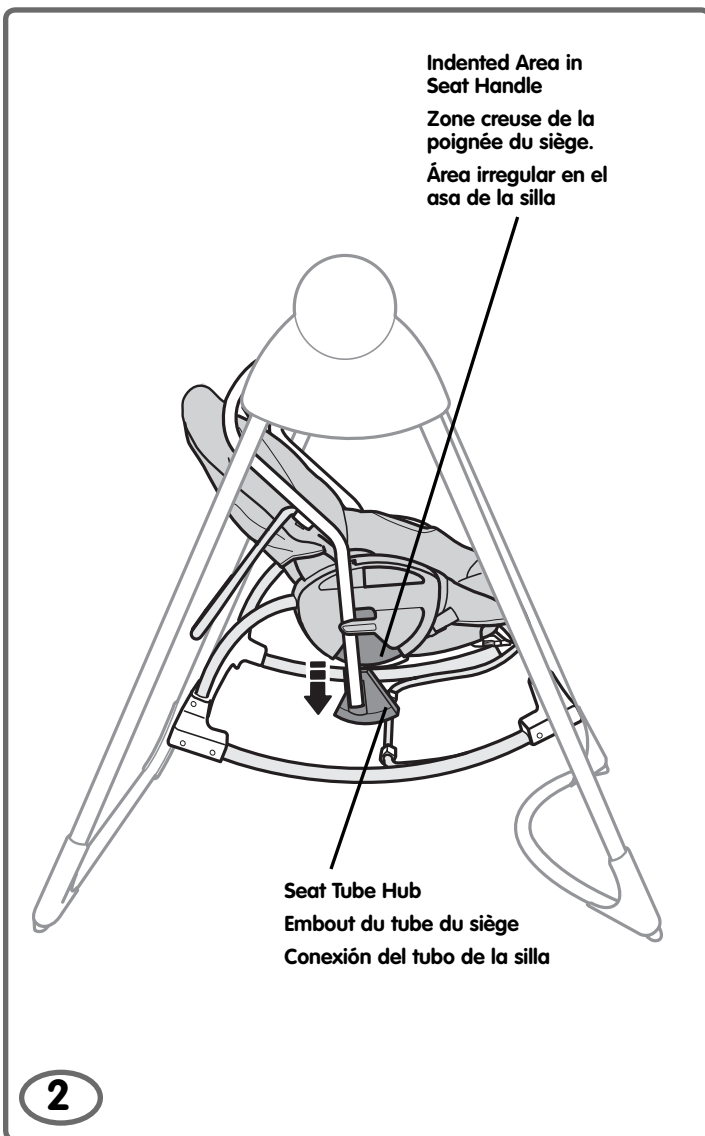

- Now, lower the seat down onto the red seat tube hubs.
- Hint:** The seat tube hubs should fit into the red, indented area on the seat handles.
- Push the seat down to be sure it is secure.

- Puis, baisser le siège sur les embouts rouge des tubes du siège.
- Conseil :** Les embouts des tubes du siège devraient s'engager dans la partie rouge des poignées du siège.
- Tirer sur le siège pour s'assurer qu'il est bien fixé.

- Ahora, bajar la silla a las conexiones rojas del tubo de la silla.
- Consejo:** Las conexiones del tubo de la silla deben ajustarse en el área irregular roja de las asas de la silla.
- Empujar la silla para abajo para asegurarse de que está segura.

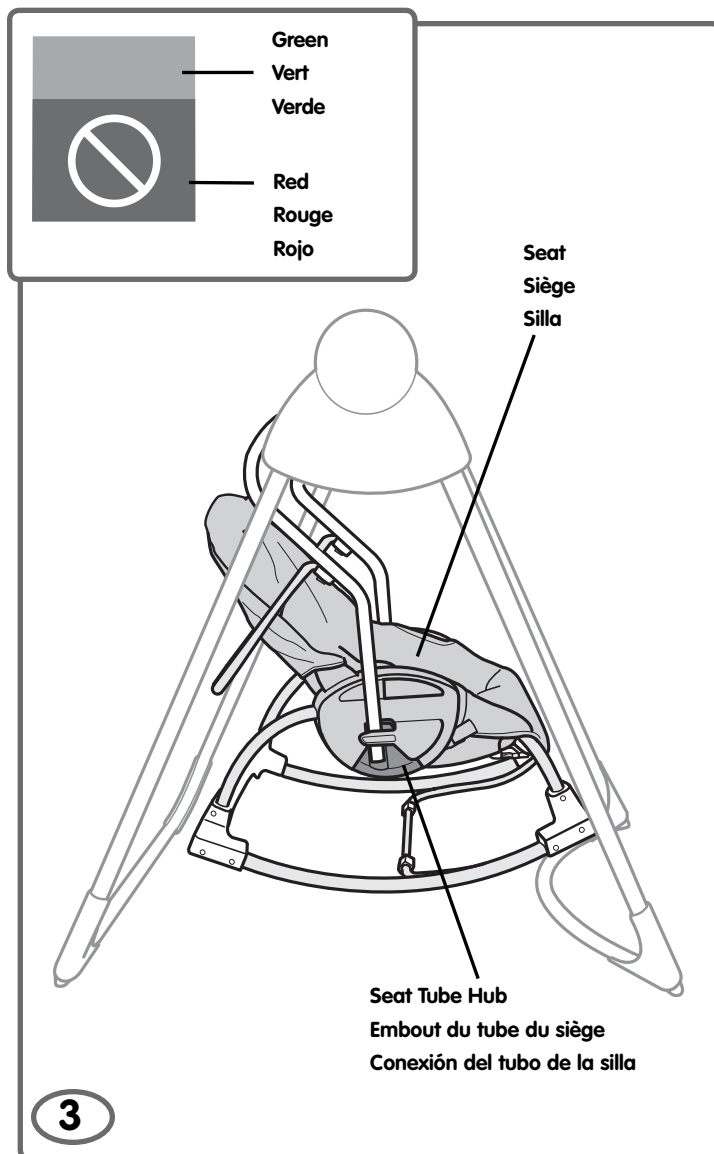

- Check to be sure the seat is secure on the seat tube hubs.
- Make sure you see the green indicator on the seat tubes.
- If you can see red on the seat tube indicator, the seat is not secure on the hubs. Please remove the seat. Re-read and repeat steps 1 and 2 on pages 24 - 25.

- S'assurer que le siège est solidement fixé aux embouts des tubes du siège.
- Vérifier que le repère vert des tubes du siège est visible.
- Si les repères ne sont pas visibles, le siège n'a pas été correctement fixé aux embouts. Retirer le siège. Relire et refaire les étapes 1 et 2 des pages 24 et 25.

- Cerciorarse de que la silla esté segura en las conexiones del tubo de la silla.
- Asegurarse de que se vea el indicador verde en los tubos de la silla.
- Si el indicador del tubo de la silla se ve rojo, la silla no está segura en las conexiones. Quitar la silla y volver a leer y repetir los pasos 1 y 2 en las páginas 24 - 25.

Swing Balançoire Columpio

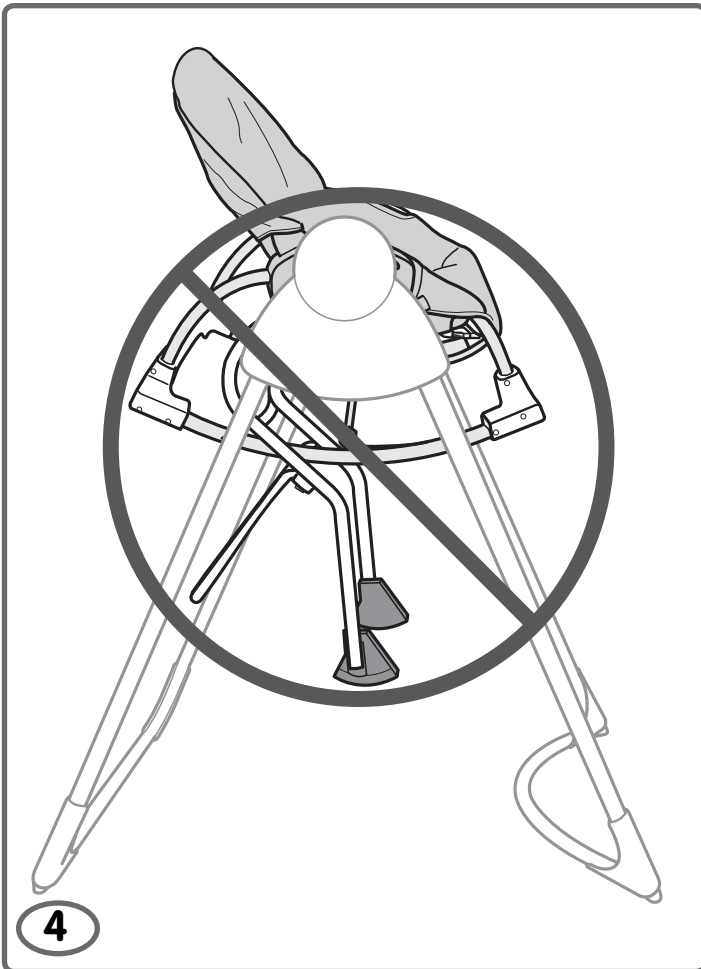

IMPORTANT! Do not place the seat on top of the seat tube support! The seat is not secure. Please remove the seat. Re-read and repeat steps 1 - 3 on pages 24 - 25.

IMPORTANT ! Ne pas placer le siège sur le haut de la structure tubulaire du siège. Le siège ne serait pas correctement fixé. Retirer le siège. Relire et refaire les étapes 1 à 3 des pages 24 et 25.

¡IMPORTANTE! No poner la silla encima del soporte del tubo de la silla. La silla no estará segura. Quitar la silla y volver a leer y repetir los pasos 1 - 3 en las páginas 24 - 25.

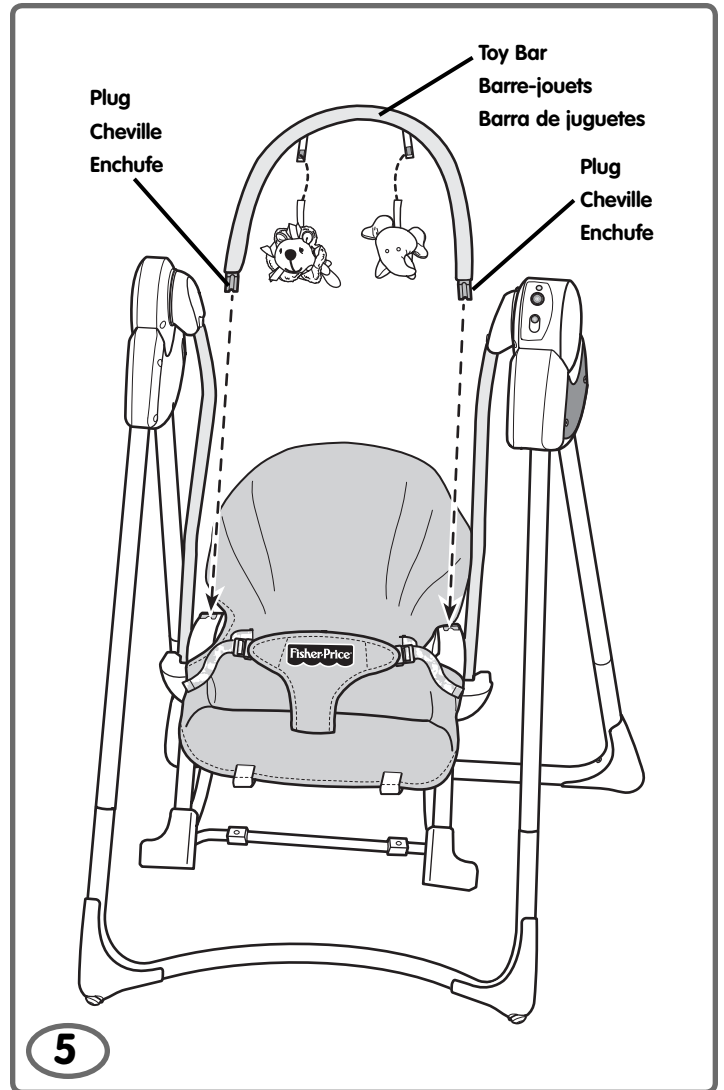

- Fit the plugs on each end of the toy bar into the sockets in each side rail.
- Fasten the toy straps to the toy bar straps.

- Insérer les chevilles à chaque extrémité de la barre-jouets dans les logements de chaque structure tubulaire latérale.
- Fixer les courroies de les jouets sur le courroies de la barra-jouets.

- Ajustar los enchufes de cada extremo de la barra de juguetes en los zócalos en cada riel lateral.
- Ajustar las cintas de los juguetes en la barra de juguetes.

Swing Balançoire Columpio

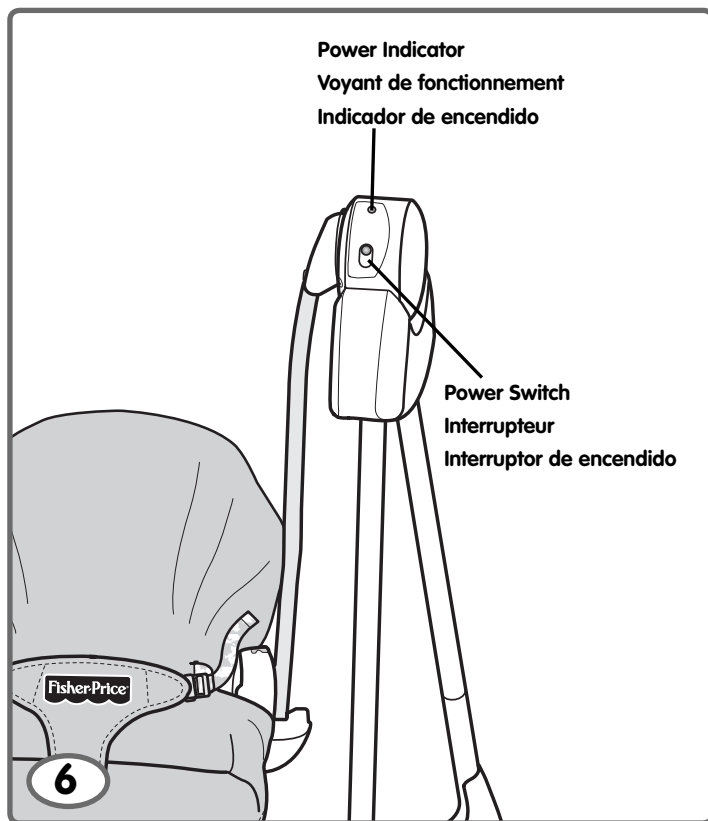

- Make sure your child is properly secured in the seat.
- Slide the swing power switch on to either of two speed settings. The power indicator lights.
- To start swinging motion, give the seat a light push.
- Be sure to slide the switch to the off position when the swing is not in use.

Hints

- *As with most battery-powered swings, a heavier child will reduce the amount of swinging motion on all settings. In most cases, the low setting works best for a smaller child while the high setting works best for a larger child.*
- *Low battery power may cause product movement to slow or turn off all together. If this should happen, please remove and discard all four batteries and replace with four, new "D" (LR20) **alkaline** batteries.*

- S'assurer que l'enfant est bien attaché dans le siège.
- Faire glisser l'interrupteur à la position de marche pour choisir l'une des deux vitesses. La lampe-témoin s'allume.
- Pour amorcer le balancement, pousser doucement le siège.
- S'assurer de glisser l'interrupteur à la position d'arrêt quand la balançoire n'est pas utilisée.

Conseils

- *Comme avec la plupart des balançoires alimentées par piles, le poids de l'enfant réduit le balancement de chaque position. Dans la plupart des cas, le réglage « lent » convient mieux à un petit enfant et le réglage « rapide », à un enfant plus lourd.*
- *Si les piles du produit sont faibles, il se peut que les mouvements soient lents. Si c'est le cas, jeter les 4 piles et les remplacer par 4 piles **alkalines** D (LR20) neuves.*

- Cerciorarse de que su hijo esté bien asegurado en el asiento.
- Colocar el interruptor de encendido del columpio en uno de dos niveles de velocidad. Se ilumina el indicador de encendido.
- Para iniciar el movimiento, darle un ligero empujón al asiento.
- Cerciorarse de poner el interruptor en apagado cuando el columpio no esté en uso.

Consejos

- *Al igual que con la mayoría de columpios que funcionan con pilas, entre más pesado el niño, menor será el movimiento del columpio en todos los niveles. En la mayoría de casos, el nivel bajo funciona mejor para niños pequeños, mientras que el nivel alto funciona mejor para niños más grandes.*
- *Si las pilas están gastadas, el movimiento del producto puede perder intensidad o apagarse por completo. Si esto llega a suceder, sacar y desechar las cuatro pilas y sustituirlas por cuatro nuevas pilas **alkalinas** tipo 4 x "D" (LR20) x 1,5V.*

Infant Seat Siège pour bébé Silla infantil

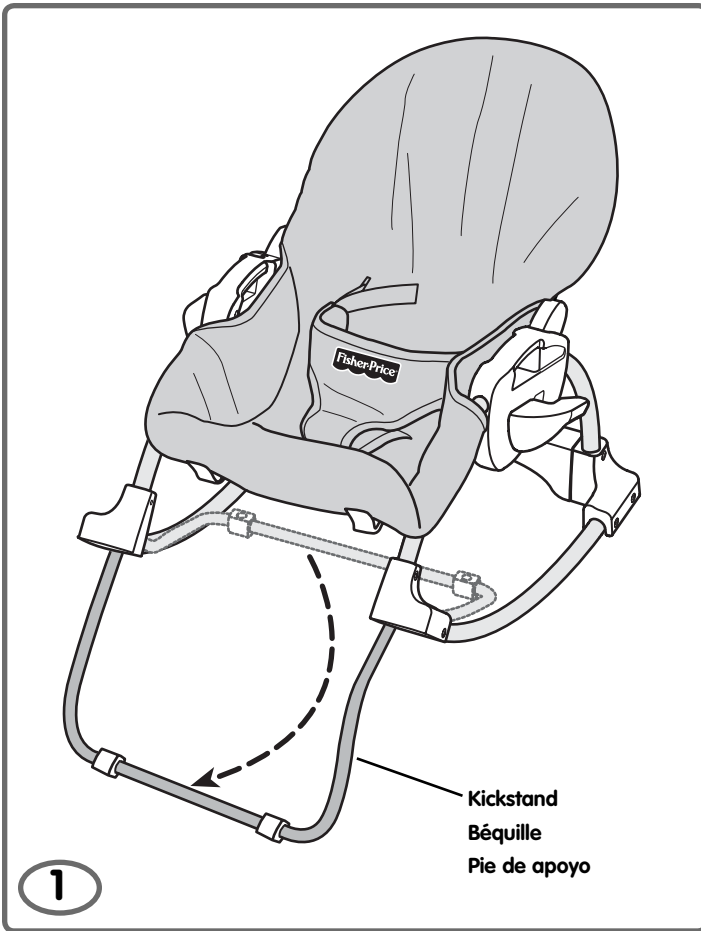

- Rotate the kickstand out.
- Push down on the seat bottom to be sure the kickstand is in position.
- Faire pivoter la béquille vers l'extérieur.
- Appuyer sur le bas du siège pour s'assurer que la béquille est en position.
- Girar el pie de apoyo para afuera.
- Empujar el asiento para abajo para cerciorarse de que el pie de apoyo está en su lugar.

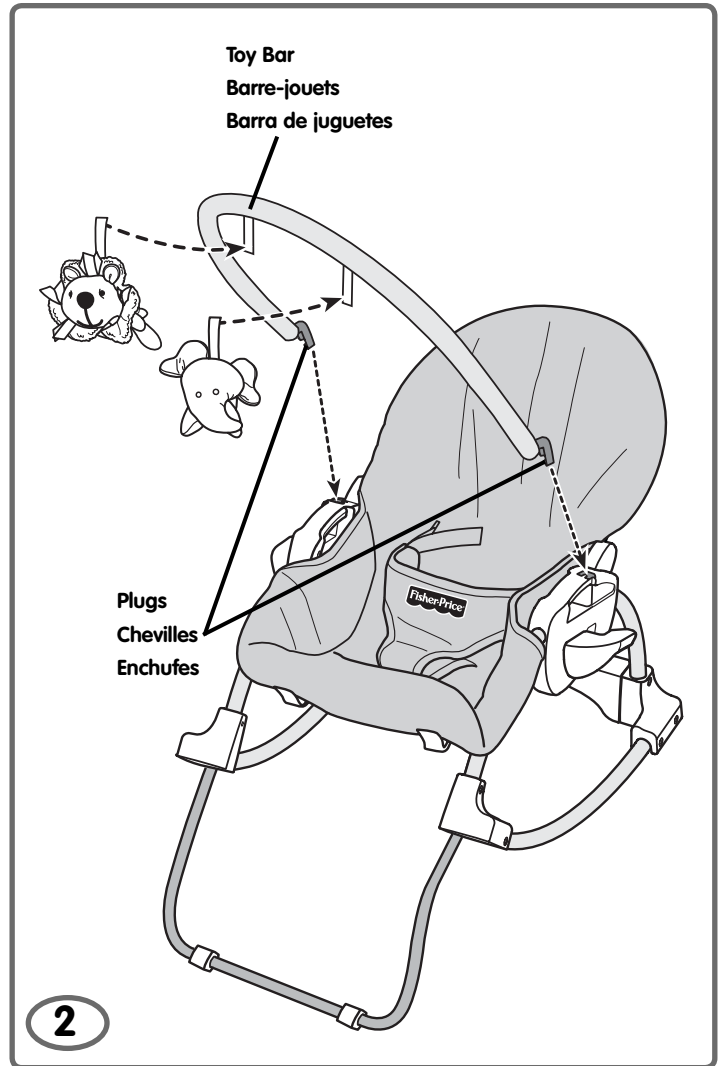

- Fit the plugs on each end of the toy bar into the sockets in each side rail.
- Fasten the toy straps to the toy bar straps.
- Insérer les chevilles à chaque extrémité de la barre-jouets dans les logements de chaque structure tubulaire latérale.
- Fixer les courroies de les jouets sur le courroies de la barra-jouets.
- Ajustar los enchufes de cada extremo de la barra de juguetes en los zócalos en cada riel lateral.
- Ajustar las cintas de los juguetes en la barra de juguetes.

Rocker Berceuse Mecedor

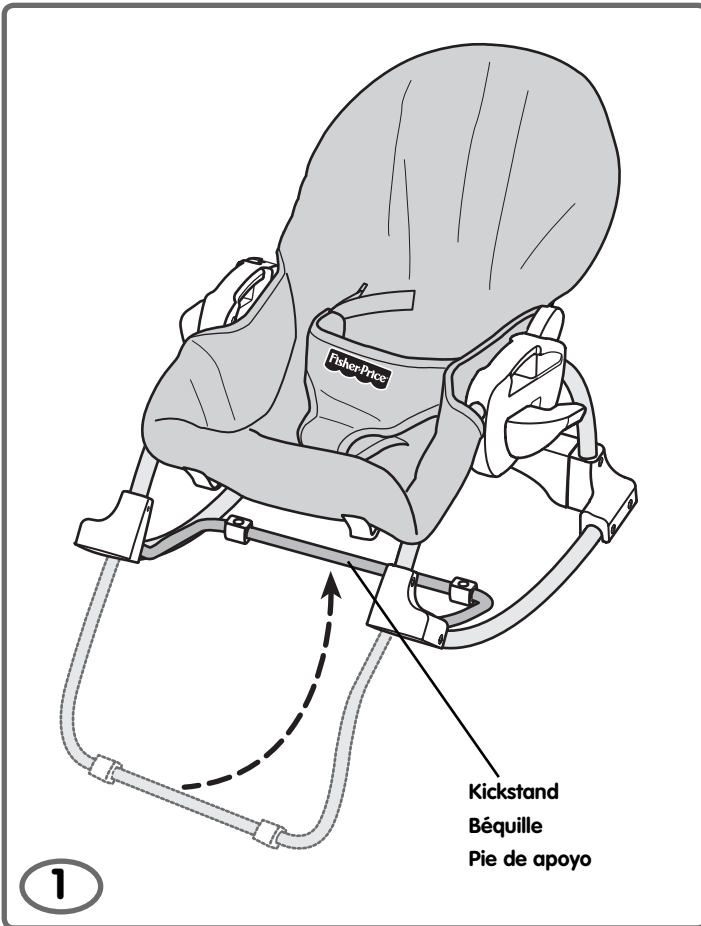

- Rotate the kickstand up.
- Push down on the seat bottom to be sure the kickstand is in position.
- Faire pivoter la béquille vers le haut.
- Appuyer sur le bas du siège pour s'assurer que la béquille est en position.
- Girar el apoyo de pie para arriba.
- Empujar para abajo la silla para asegurarse de que el apoyo de pie esté en su lugar.

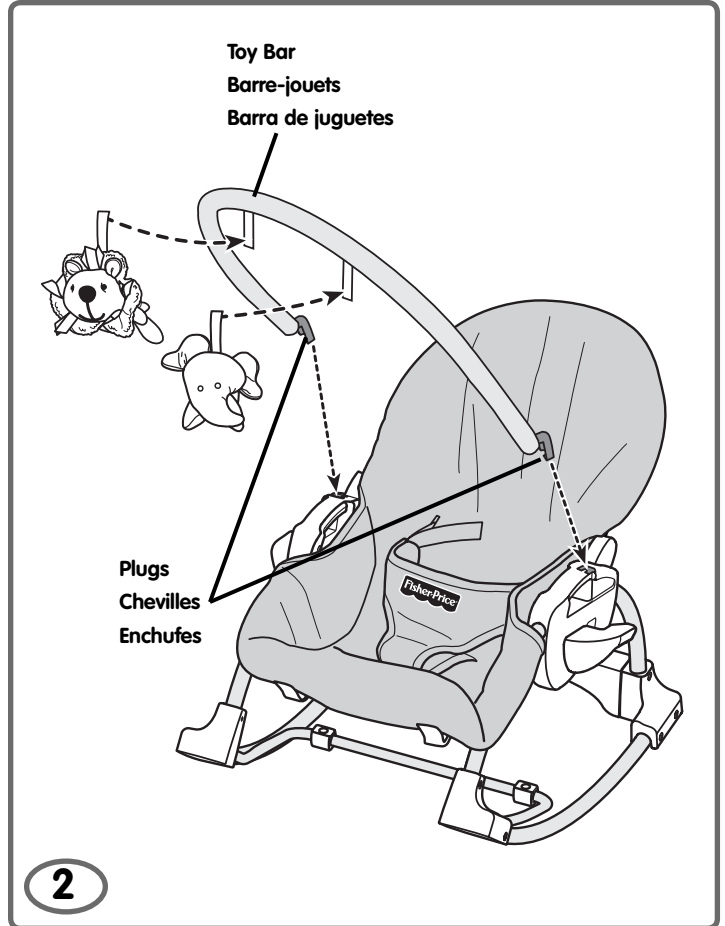

- Fit the plugs on each end of the toy bar into the sockets in each side rail.
- Fasten the toy straps to the toy bar straps.
- Insérer les chevilles à chaque extrémité de la barre-jouets dans les logements de chaque structure tubulaire latérale.
- Fixer les courroies de les jouets sur le courroies de la barra-jouets.
- Ajustar los enchufes de cada extremo de la barra de juguetes en los zócalos en cada riel lateral.
- Ajustar las cintas de los juguetes en la barra de juguetes.

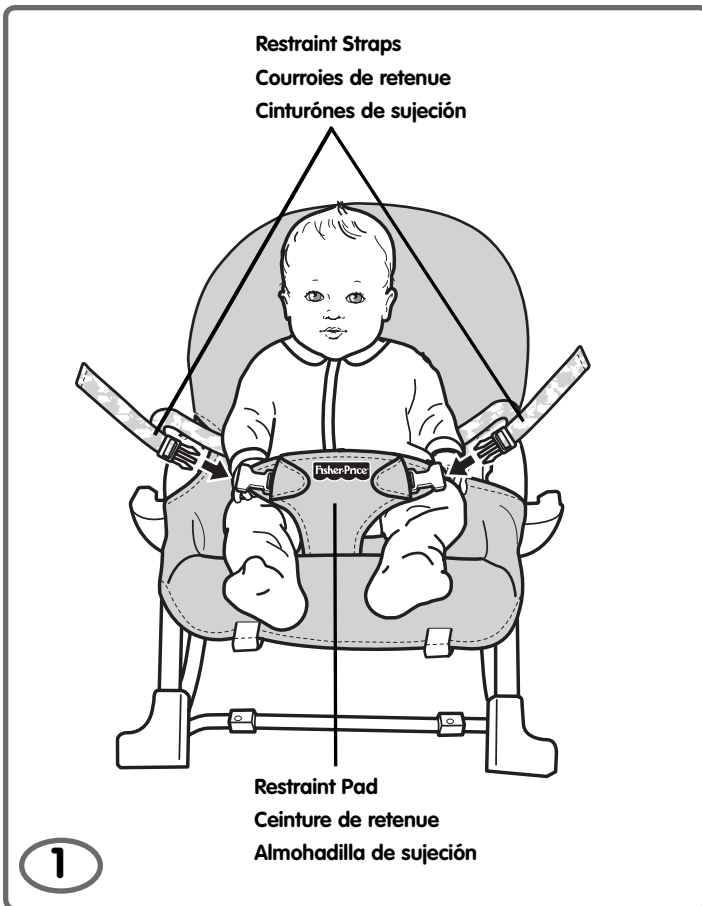

- Place your child in the seat. Position the restraint pad between your child's legs.
 - Fasten the restraint straps to the restraint pad. **Make sure you hear a "click" on both sides.**
 - Check to be sure the restraint system is securely attached by pulling it away from your child. The restraint system should remain attached.
- Mettre l'enfant dans le siège. Glisser la ceinture de retenue entre ses jambes.
 - Attacher les courroies de retenue à la ceinture de retenue. **S'assurer d'entendre un « clic » de chaque côté.**
 - Tirer sur le système de retenue pour s'assurer qu'il est bien attaché. Il doit résister.
- Sentar al niño en el asiento. Poner la almohadilla de sujeción entre las piernas del niño.
 - Abrochar los cinturones de sujeción a la almohadilla de sujeción. **Cerciorarse de oír un "clic" en ambos lados.**
 - Verificar que el sistema de sujeción esté bien seguro, jalándolo en dirección opuesta al niño. El sistema de sujeción debe permanecer conectado.

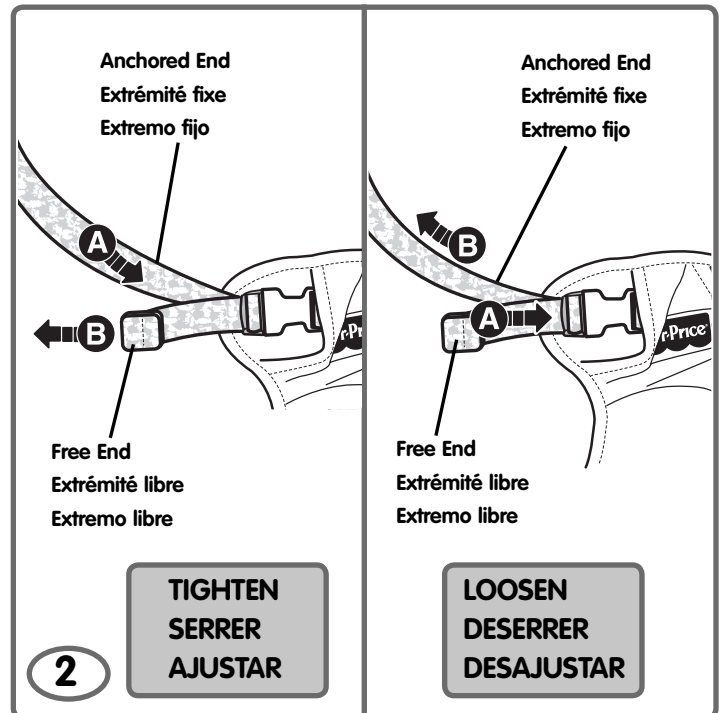

- To tighten the restraint straps:**
- Feed the anchored end of the restraint strap up through the buckle to form a loop **A**. Pull the free end of the restraint strap **B**.
- To loosen the restraint straps:**
- Feed the free end of the restraint strap up through the buckle to form a loop **A**. Enlarge the loop by pulling on the end of the loop toward the buckle. Pull the anchored end of the restraint strap belt to shorten the free end of the restraint strap **B**.
- Pour serrer les courroies :**
- Glisser une portion de l'extrémité fixe de la courroie vers le haut dans le passant de façon à former une boucle **A**. Tirer sur l'extrémité libre de la courroie **B**.
- Pour desserrer les courroies :**
- Glisser une portion de l'extrémité libre de la courroie dans le passant de façon à former une boucle **A**. Agrandir la boucle en tirant dessus vers le passant. Tirer sur l'extrémité fixe de la courroie de retenue pour raccourcir son extrémité libre **B**.
- Para ajustar los cinturones de sujeción:**
- Introducir el extremo enganchado del cinturón de sujeción en la hebilla para formar una onda **A**. Jalar el extremo libre del cinturón de sujeción **B**.
- Para desajustar los cinturones de sujeción:**
- Introducir el extremo libre del cinturón de sujeción en la hebilla para formar una onda **A**. Agrandar la onda jalando el extremo de ésta hacia la hebilla. Jalar el extremo enganchado del cinturón de sujeción para acortar el extremo libre del cinturón de sujeción **B**.

Removing the Seat from the Swing Pour retirer le siège de la balançoire Separar la silla del columpio

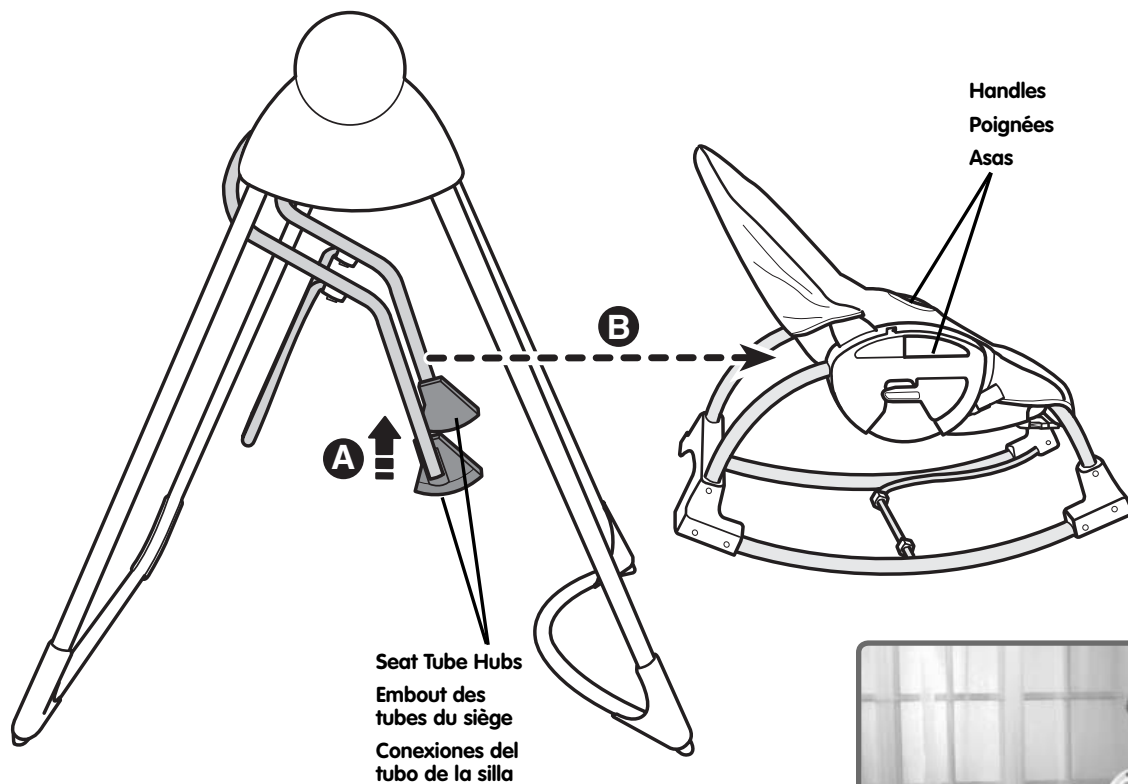

- Grasp handles on the seat.
- Lift the seat from the seat tube hubs **A**.
- Pull the seat forward **B**.

- Prendre le siège par les poignées.
- Soulever le siège hors des embouts des tubes du siège **A**.
- Tirer la poignée vers l'avant **B**.

- Agarrar la silla de las asas.
- Levantar y separar la silla de las conexiones del tubo de la silla **A**.
- Jalar la silla para adelante **B**.



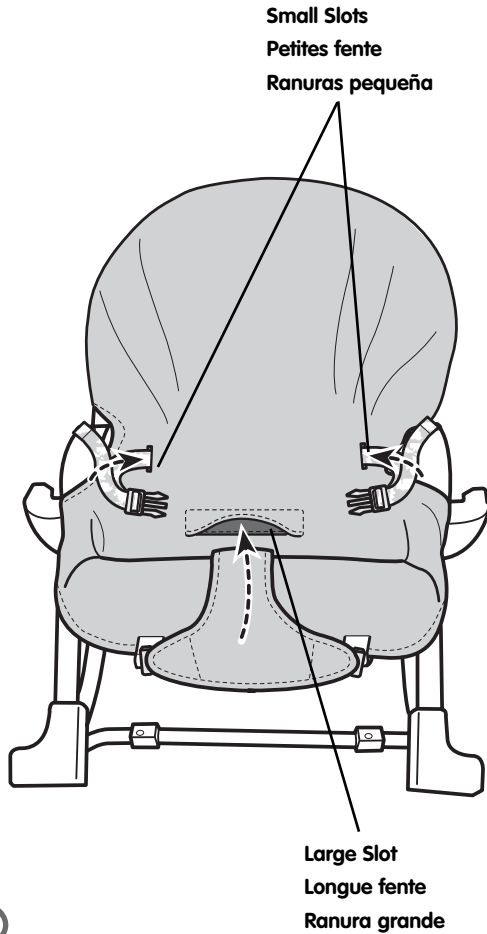

- Insert the restraint belts back through the small slots in the pad.
- Insert the restraint pad down through the large slot in the pad.
- Glisser les courroies du système de retenue dans les petites fentes du coussin.
- Glisser la ceinture de retenue dans la grande fente du coussin.
- Introducir los cinturones de sujeción de regreso por las pequeñas ranuras en la almohadilla.
- Introducir la almohadilla de sujeción por la ranura grande en la almohadilla.

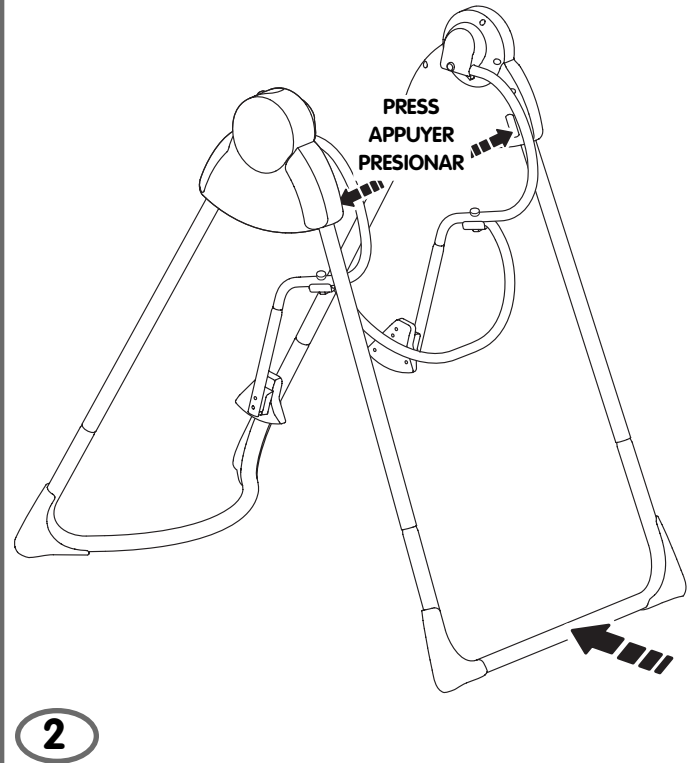

- Press the button on each housing and push the rear legs toward the front legs. Stand the frame against a wall for storage.
- Appuyer sur le bouton de chaque boîtier et pousser les montants arrière vers les montants avant. Appuyer le produit sur un mur pour le ranger.
- Presionar el botón de cada compartimento y empujar las patas traseras hacia las patas delanteras. Colocar el armazón contra una pared para almacenamiento.

FCC Statement (United States Only)
Nota FCC (Válido sólo en los Estados Unidos)

ICES-003
NMB-003

This equipment has been tested and found to comply with the limits for a Class B digital device, pursuant to part 15 of the FCC rules. These limits are designed to provide reasonable protection against harmful interference in a residential installation. This equipment generates, uses and can radiate radio frequency energy and, if not installed and used in accordance with the instructions, may cause harmful interference to radio communications. However, there is no guarantee that interference will not occur in a particular installation. If this equipment does cause harmful interference to radio or television reception, which can be determined by turning the equipment off and on, the user is encouraged to try to correct the interference by one or more of the following measures:

Reorient or relocate the receiving antenna.

Increase the separation between the equipment and receiver.

Consult the dealer or an experienced radio/TV technician for help.

Note: Changes or modifications not expressly approved by the manufacturer responsible for compliance could void the user's authority to operate the equipment.

Este equipo fue probado y cumple con los límites de un dispositivo digital de Clase B, según está establecido en la Parte 15 del reglamento FCC. Estos límites están diseñados para proporcionar una protección razonable contra interferencia dañina en una instalación residencial. Este equipo genera, utiliza y puede radiar energía de radiofrecuencia y, si no se instala y utiliza según lo estipulado en las instrucciones, puede causar interferencia dañina a radiocomunicaciones. Sin embargo, no hay ninguna garantía de que no haya interferencia en una instalación particular. Si este equipo llega a causar interferencia dañina a la recepción de radio o televisión, lo cual puede ser verificado encendiendo y apagando el equipo, se recomienda tomar una de las siguientes medidas para corregir el problema:

Cambiar la orientación o localización de la antena receptora.

Aumentar la distancia entre el equipo y el receptor.

Ponerse en contacto con el distribuidor o con un técnico de radio/TV.

Nota: los cambios o modificaciones no expresamente autorizados por el fabricante responsable del cumplimiento de las normas puede cancelar la autoridad del usuario de usar el equipo.

ICES-003

This Class B digital apparatus complies with Canadian ICES-003.

NMB-003

Cet appareil numérique de la classe B est conforme à la norme NMB-003 du Canada.

- The pad and toys are machine washable. Wash them separately in cold water on the gentle cycle. Do not use bleach. Tumble dry separately on low heat and remove promptly.
- The frames and toy bar may be wiped clean using a mild cleaning solution and a damp cloth. Do not use bleach. Do not use harsh or abrasive cleaners. Rinse clean with water to remove residue.

• Le coussin et jouets est lavable à la machine. Le laver séparément à l'eau froide au cycle délicat. Ne pas utiliser d'eau de Javel. Le sécher séparément par culbutage à basse température et le retirer rapidement de la machine une fois sec.

• Nettoyer le cadre et la barre-jouets avec une solution savonneuse douce et un linge humide. Ne pas utiliser d'eau de Javel. Ne pas utiliser de nettoyeurs puissants ou abrasifs. Rincer pour éliminer les résidus de savon.

• La almohadilla y juguetes es lavable a máquina. Lavarla por separado en agua fría en ciclo suave. No usar lejía. Meter a la secadora por separado a temperatura baja y sacar inmediatamente después de finalizado el ciclo.

• Limpiar el armazón y la barra de juguetes pasándoles un paño humedecido en una solución limpiadora suave. No usar lejía. No usar limpiadores fuertes o abrasivos. Enjuagar con agua para eliminar el residuo de jabón.

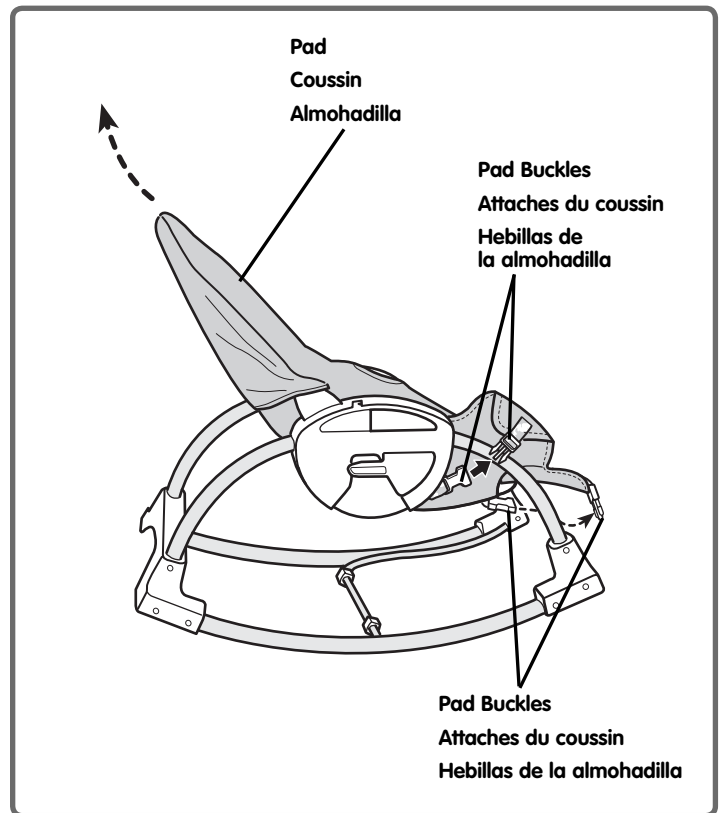

To remove the pad:

- Unfasten the buckles around the front and side rails.
- Remove the hardboard from the slot in the front edge of the pad.
- Push the waist belts back through the pad.
- Pull the front and back of the seat back area of the pad apart.
- Lift the pad off the seat.

To replace the pad, refer to Assembly steps 8 - 11.

Pour retirer le coussin :

- Détacher les boucles autour de chaque structure tubulaire latérale.
- Retirer le panneau dur des fentes à l'avant du coussin.
- Réinsérer les courroies abdominales dans le coussin.
- Séparer l'avant et l'arrière du coussin du dossier.
- Enlever le coussin du siège.

Pour replacer le coussin, se référer aux étapes 8 - 11 de l'assemblage.

Para quitar la almohadilla:

- Desajustar las hebillas alrededor de cada riel lateral.
- Quitar la tabla de la ranura en el borde frontal de la almohadilla.
- Empujar los cinturones de la cintura de regreso por la almohadilla.
- Separar la parte delantera y trasera del área del respaldo de la almohadilla.
- Levantar la almohadilla del asiento.

Para poner la almohadilla en su lugar, consultar los pasos de ensamble 8 - 11.

Questions? Des questions ? ¿Preguntas?

www.service.fisher-price.com



If you are missing parts or need assistance, we can help!
Pour commander des pièces ou obtenir de l'aide, nous sommes là !
¡Si le falta alguna pieza o necesita ayuda,
póngase en contacto con nosotros!

1-800-432-5437 (US & Canada)
59-05-51-00 Ext. 5206 ó 01-800-46359-89 (México)
0800 550780 (Brasil)

United States: Fisher-Price® Consumer Relations, 636 Girard Avenue, East Aurora, New York 14052.

Canada: Mattel Canada Inc., 6155 Freemont Blvd., Mississauga, Ontario L5R 3W2.

México: Importado y distribuido por Mattel de México, S.A. de C.V., Insurgentes Sur # 3579, Torre 3, Oficina 601, Col. Tlalpan, Delegación Tlalpan, C.P. 14020, México, D.F. MME-920701-NB3.

Chile: Mattel Chile, S.A., Avenida Américo Vesputio 501-B, Quilicura, Santiago, Chile.

Venezuela: Mattel de Venezuela, C.A., Ave. Mara, C.C. Macaracuay Plaza, Torre B, Piso 8, Colinas de la California, Caracas 1071.

Argentina: Mattel Argentina, S.A., Curupayí 1186, (1607) – Villa Adelina, Buenos Aires.

Colombia: Mattel Colombia, S.A., calle 123#7-07 P.5, Bogotá.

Brasil: Mattel do Brasil Ltda. - CNPJ : 54.558.002/0004-72 Av. Tamboré, 1400/1440 Quadra A de 02 a 03 - 06460-000 - Barueri - SP.

Great Britain: Telephone 01628 500303.

Australia: Mattel Australia Pty. Ltd., 658 Church Street, Locked Bag #870, Richmond, Victoria 3121 Australia. Consumer Advisory Service 1300 135 312.

New Zealand: 16-18 William Pickering Drive, Albany 1331, Auckland.

Asia: Mattel East Asia Ltd, Room 1106, South Tower, World Finance Centre, Harbour City, Tsimshatsui, HK, China.

Malaysia: Diimport & Diedarkan Oleh: Mattel SEA Ptd Ltd. (993532-P) Lot 13.5, 13th Floor, Menara Lien Hoe, Persiaran Tropicana Golf Country Resort, 47410 PJ. Tel: 03-78803817, Fax: 03-78803867.

©2006 Mattel, Inc. All Rights Reserved.
® and ™ designate U.S. trademarks of Mattel, Inc.
Fisher-Price, Inc., a subsidiary of Mattel, Inc., East Aurora, New York 14052, U.S.A.

©2006 Mattel, Inc. Tous droits réservés.
® et ™ désignent des marques déposées de Mattel, Inc. aux É.-U.
Fisher-Price, Inc., une filiale de Mattel, Inc., East Aurora, New York 14052, É.-U.

PRINTED IN CHINA/IMPRIMÉ EN CHINE
L1962pr-0720

Free Manuals Download Website

<http://myh66.com>

<http://usermanuals.us>

<http://www.somanuals.com>

<http://www.4manuals.cc>

<http://www.manual-lib.com>

<http://www.404manual.com>

<http://www.luxmanual.com>

<http://aubethermostatmanual.com>

Golf course search by state

<http://golfingnear.com>

Email search by domain

<http://emailbydomain.com>

Auto manuals search

<http://auto.somanuals.com>

TV manuals search

<http://tv.somanuals.com>