

Fisher-Price®

www.fisher-price.com

B1836



Geo *Rail & Road System* **Trax**™

(GB) Parts (F) Pièces (D) Teile (NL) Onderdelen
 (I) Componenti (E) Piezas (DK) Dele (P) Peças
 (FI) Osat (N) Deler (S) Delar (GR) Εξαρτήματα

(GB)

A. 2 Small Ramps
 B. Bridge
 C. 6 Curved Tracks
 D. 5 Straight Tracks
 E. 2 Cross Tracks
 F. 2 Bridge Ramps
 G. 2 Turn Off Tracks
 H. Gantry
 I. Depot
 J. Depot Base
 K. Coal Chute
 L. Coal Chute Frame
 M. Coal Mine Building
 N. Coal Mine Arch
 O. 2 Boulders
 P. Pipe Works
 Q. Pipe Works Base
 R. Remote Controller
 S. 6 Signs
 T. 2 Crossing Gates
 U. 2 Crates
 V. 3 Pipes
 W. Train Engine
 X. Coal Car
 Y. Pipe Car
 Z. Caboose

Not shown: Label sheet

(F)

A. 2 petites rampes
 B. Passerelle
 C. 6 sections de piste courbées
 D. 5 sections de piste droites
 E. 2 croisements
 F. 2 sections avec pont
 G. 2 aiguillages
 H. Portique
 I. Gare
 J. Socle de la gare
 K. Goulotte à charbon
 L. Cadre de la goulotte à charbon
 M. Bâtiment de la mine
 N. Arche de la mine
 O. 2 rochers
 P. Usine à tuyaux
 Q. Base de l'usine à tuyaux
 R. Télécommande
 S. 6 panneaux
 T. 2 barrières
 U. 2 caisses
 V. 3 tuyaux
 W. Locomotive
 X. Wagon à charbon
 Y. Wagon à tuyaux
 Z. Wagon de queue

Non illustrée : feuille d'autocollants

(D)

A. 2 kleine Rampen
 B. Brücke
 C. 6 gebogene Schienen
 D. 5 gerade Schienen
 E. 2 Bahnschienen-Kreuzungsteile
 F. 2 Brückentrampen
 G. 2 Weichen
 H. Portalkran
 I. Depot
 J. Depotbasis
 K. Kohlenrutsche
 L. Kohlenrutschengerüst
 M. Kohlenstation
 N. Stützpfellereinheit
 O. 2 Felsblöcke
 P. Rohrverladestation
 Q. Rohrverladestationsbasis
 R. Fernsteuerung
 S. 6 Verkehrsschilder
 T. 2 Schranken
 U. 2 Kisten
 V. 3 Rohre
 W. Lokomotive
 X. Kohlenwaggon
 Y. Rohrwaggon
 Z. Güterwaggon

Nicht abgebildet: Aufkleberbogen

(NL)

A. 2 kleine hellingen
 B. Brug
 C. 6 bochten
 D. 5 rechte stukken
 E. 2 kruisingen
 F. 2 brugopritten
 G. 2 afslaggen
 H. Rijbrug
 I. Depot
 J. Onderstuk depot
 K. Kolenstort
 L. Frame kolenstort
 M. Kolenmijngebouw
 N. Kolenmijnboog
 O. 2 keien
 P. Buizenwerkplaats
 Q. Onderstuk buizenwerkplaats
 R. Afstandsbediening
 S. 6 bordes
 T. 2 slagbomen
 U. 2 kratten
 V. 3 buizen
 W. Locomotief
 X. Kolenwagen
 Y. Buizenwagen
 Z. Personeelswagon

Niet afgebeeld: stickervel

(I)

A. 2 Rampe Piccole
 B. Ponte
 C. 6 Segmenti di Strada Curva
 D. 5 Segmenti di Strada Rettilineo
 E. 2 Segmenti per Incrocio
 F. 2 Rampe Ponte
 G. 2 Segmenti di Strada Uscita
 H. Cavalletto
 I. Stazione
 J. Base Stazione
 K. Canale Carbone
 L. Telaio Canale Carbone
 M. Edificio Miniera di Carbone
 N. Arco Miniera di Carbone
 O. 2 Massi
 P. Tubazioni
 Q. Base Tubazioni
 R. Radiocomando
 S. 6 Cartelli
 T. 2 Sbarre Passaggio a Livello
 U. 2 casse
 V. 3 Tubi
 W. Locomotiva
 X. Vagone Carbone
 Y. Vagone Tubi
 Z. Vagone di Servizio

Non illustrato: Foglio Adesivi

(E)

A. 2 Rampas pequeñas
 B. Puente
 C. 6 Curvas
 D. 5 Rectas
 E. 2 Cruces
 F. 2 Rampas con puente
 G. 2 Desvíos
 H. Puente de grúa
 I. Estación
 J. Base de la estación
 K. Anilla de la mina
 L. Marco de la anilla
 M. Edificio de la mina de carbón
 N. Arco de la mina de carbón
 O. 2 Piedras
 P. Fábrica de tuberías
 Q. Base de la fábrica de tuberías
 R. Control remoto
 S. 6 Señales
 T. 2 Barreras
 U. 2 cajas
 V. 3 Tuberías
 W. Locomotora
 X. Vagón de carbón
 Y. Vagón de tuberías
 Z. Vagón de cola

Hoja de adhesivos incluida no mostrada.

(DK)

A. 2 små ramper
 B. Bro
 C. 6 buede skinner
 D. 5 lige skinner
 E. 2 sporkryds
 F. 2 broramper
 G. 2 sporskifter
 H. Kran
 I. Remise
 J. Remisebund
 K. Kulsliske
 L. Ramme til kulsliske
 M. Kulbrydningsbygning
 N. Kulbrydningsbue
 O. 2 kampesten
 P. Rørværk
 Q. Bund til rørværk
 R. Fjernbetjening
 S. 6 skilte
 T. 2 bomme
 U. 2 kasser
 V. 3 rør
 W. Lokomotiv
 X. Kulvogn
 Y. Køpskinnevogn
 Z. Godstjenestevogn

Ikke vist: Mærkater

(P)

A. 2 Rampas Pequenas
 B. Ponte
 C. 6 Curvas
 D. 5 Seções de Pista Rectas
 E. 2 Cruzamentos
 F. 2 Rampas para a Ponte
 G. 2 Desvíos
 H. Guindaste
 I. Armazém
 J. Base do Armazém
 K. Depósito de Carvão
 L. Base do Depósito de Carvão
 M. Mina de Carvão
 N. Arco da Mina
 O. 2 Pedras
 P. Fábrica de Canos
 Q. Base da Fábrica
 R. Controle Remoto
 S. 6 Sinais
 T. 2 Cancelas
 U. 2 vigas
 V. 3 Canos
 W. Locomotiva
 X. Vagão de Carvão
 Y. Vagão para os Canos
 Z. Carruagem

Não mostrado: Folha de autocolantes

(FI)

A. 2 pientä ramppia
 B. Silta
 C. 6 kaarevaa radan pätkää
 D. 5 suoraa radan pätkää
 E. 2 risteyspala
 F. 2 siltaramppia
 G. 2 vaihdetta
 H. Nosturi
 I. Rautatieasema
 J. Rautatieaseman alusta
 K. Hiilikoulu
 L. Hiilikourun kehikko
 M. Hiilikaivosrakennus
 N. Hiilikaivoksen kaari
 O. 2 lohkaretta
 P. Putkenlastauslaite
 Q. Putkenlastauslaitteen alusta
 R. Kaukosäädin
 S. 6 merkkiä
 T. 2 ylikäytävän puomia
 U. 2 laatikoita
 V. 3 putkea
 W. Veturi
 X. Hiilivaunu
 Y. Putkivaunu
 Z. Konduktöörinvaunu

Ei kuvassa: tarra-arkki

(N)

A. 2 små ramper
 B. Bro
 C. 6 svinger
 D. 5 rette skinner
 E. 2 kryss
 F. 2 broramper
 G. 2 pensler
 H. Portalkran
 I. Depot
 J. Understell til depotet
 K. Kullsjakt
 L. Kullsjaktramme
 M. Kullgrubebygning
 N. Kullgrubebue
 O. 2 kampesteiner
 P. Rørlaster
 Q. Understell til rørlaster
 R. Fjernkontroll
 S. 6 skilt
 T. 2 bommer
 U. 2 kasser
 V. 3 rør
 W. Lokomotiv
 X. Kulvogn
 Y. Rørvogn
 Z. Mannskapsvogn

Ikke avbildet: Klistremerker

(S)

A. 2 små ramper
 B. Bro
 C. 6 böjda spår
 D. 5 raka spår
 E. 2 korsspår
 F. 2 broramper
 G. 2 Avkönningsspår
 H. Bockkran
 I. Stationshus
 J. Grund till stationshus
 K. Kolrånna
 L. Ram för kolrånna
 M. Kolbrytningsbyggnad
 N. Kolbrytningsbåge
 O. 2 block
 P. Rørlaster
 Q. Grund till rørlaster
 R. Fjärrkontroll
 S. 6 skyltar
 T. 2 stoppbommar
 U. 2 lådor
 V. 3 rör
 W. Lokomotiv
 X. Kulvagn
 Y. Rørvagn
 Z. Bromsvagn

Ej på bild: dekalark

(GR)

A. 2 Μικρές Ράμπες
 B. Γέφυρα
 C. 6 Ράγες - στροφή
 D. 5 Ράγες - ευθεία
 E. 2 Ράγες - σταυρός
 F. 2 Ράμπες Γεφυρας
 G. 2 Ράγες Αλλαγής Κατεύθυνσης
 H. Γέφυρα-Γερανός
 I. Κεντρικός Σταθμός
 J. Βάση Κεντρικού Σταθμού
 K. Αγωγός
 L. Πλαίσιο Αγωγού
 M. Σταθμός Ορυχείου
 N. Γέφυρα Ορυχείου
 O. 2 Ογκόλιθοι
 P. Σταθμός Εργοστασίου
 Q. Βάση Εργοστασίου
 R. Τηλεχειριστήριο
 S. 6 Πινακίδες
 T. 2 Μπάρες
 U. 2 κασόνια
 V. 3 Σωλήνες
 W. Μηχανή Τρένου
 X. Βαγόνι Κάρβουνου
 Y. Βαγόνι Σωλήνων
 Z. Βαγόνι Μεταφορών

Δεν απεικονίζονται: Αυτοκόλλητα

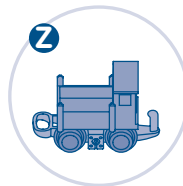
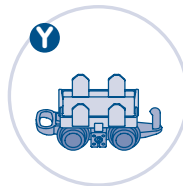
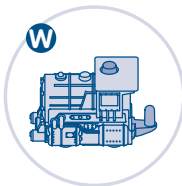
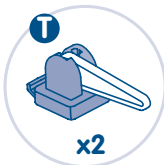
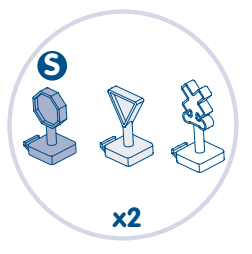
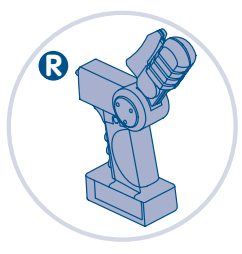
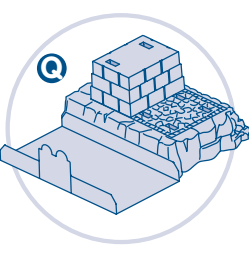
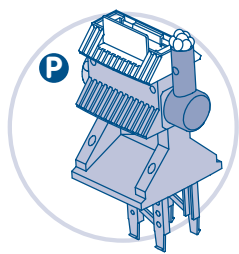
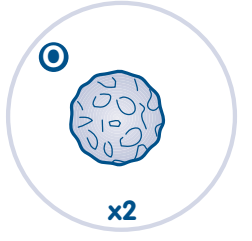
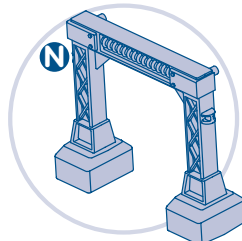
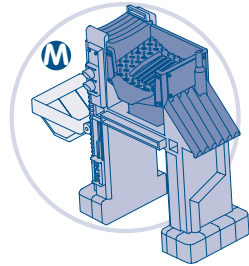
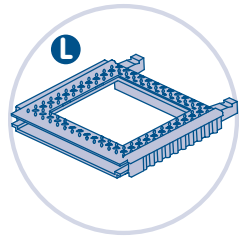
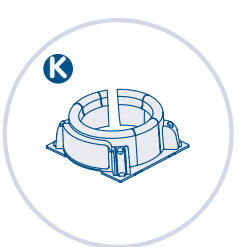
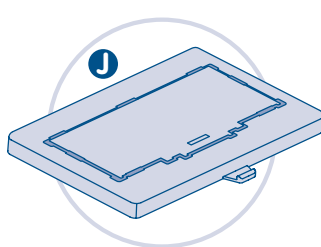
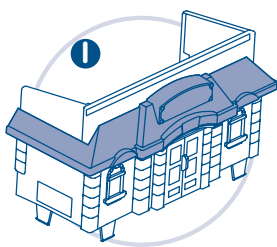
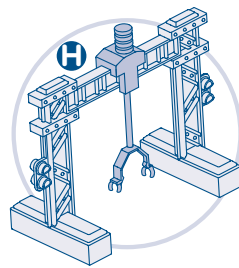
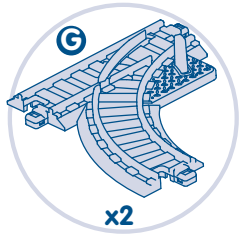
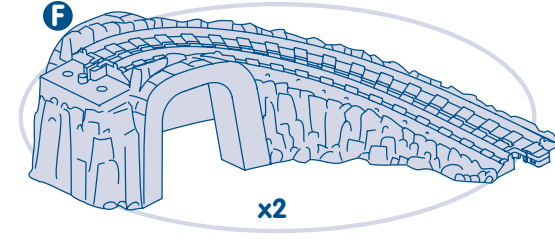
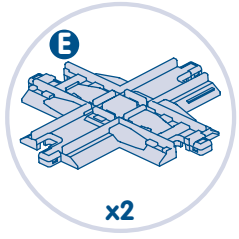
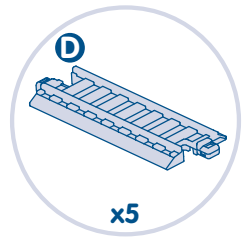
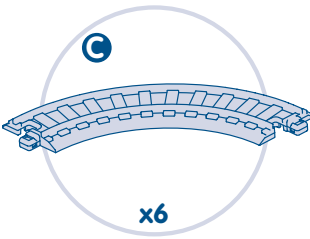
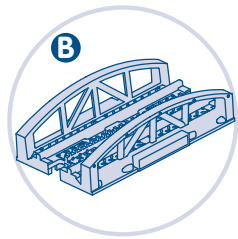
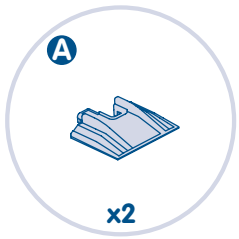

- (GB) • Please keep this instruction sheet for future reference, as it contains important information.
- Requires six "AAA" (LR03) **alkaline** batteries (not included).
- Adult assembly is required.
- Tool required for battery installation: Phillips screwdriver (not included).
- (F) • Conserver ce mode d'emploi pour s'y référer en cas de besoin car il contient des informations importantes.
- Ce produit fonctionne avec 6 piles **alcalines** LR03 (AAA), non incluses.
- Assemblage par un adulte requis.
- Outil nécessaire pour l'installation des piles : un tournevis cruciforme (non fourni).
- (D) • Diese Anleitung bitte für mögliche Rückfragen aufbewahren. Sie enthält wichtige Informationen.
- Sechs **Alkali**-Mikrozellen AAA (LR03) erforderlich (nicht enthalten).
- Zusammenbau durch einen Erwachsenen erforderlich.
- Zum Einlegen der Batterien ist ein Kreuzschlitzschraubenzieher erforderlich (nicht enthalten).
- (NL) • Bewaar deze gebruiksaanwijzing. Kan later nog van pas komen.
- Werkt op zes "AAA" (LR03) **alkalinebatterijen** (niet inbegrepen).
- Moet door volwassene in elkaar worden gezet.
- Benodigd gereedschap: kruisopschroevendraaier (niet inbegrepen).
- (I) • Conservare queste istruzioni per eventuale riferimento. Contengono importanti informazioni.
- Richiede 6 pile **alkaline** formato micro stilo (LR03) (non incluse).
- Il giocattolo deve essere montato da un adulto.
- Attrezzo richiesto per inserire le pile: cacciavite a stella.
- (E) • Recomendamos guardar estas instrucciones para futura referencia.
- Funciona con 6 pilas **alcalinas** tipo 6 x "AAA" (LR03) x 1.5V (no incluidas).
- Requiere montaje por parte de un adulto.
- Herramienta necesaria para la colocación de las pilas: destornillador de estrella (no incluido). LEA LAS INSTRUCCIONES ANTES DE USAR ESTE PRODUCTO.
- (DK) • Denne brugsanvisning indeholder vigtige oplysninger og bør gemmes til senere brug.
- Der skal bruges seks **alkaliske** "AAA"-batterier (LR03 – medfølger ikke) i legetøjet.
- Legetøjet skal samles af en voksen.
- Der skal bruges en stjerneskrueetrækker (medfølger ikke) ved isætning af batterier.
- (P) • Guarde estas instruções para referência futura pois contém informação importante.
- Funciona com 6 pilhas "AAA" (LR03) **alcalinas** (não incluídas).
- Requer montagem por parte de um adulto.
- Ferramenta necessária à instalação de pilhas: chave de fendas (não incluídas).
- (FI) • Säilytä tämä ohje vastaisen varalle. Siinä on tärkeää tietoa.
- Leluan tarvitaan kuusi AAA (LR03)-**alkaliparistoja** (ei mukana pakkauksessa).
- Lelun kokoamiseen tarvitaan aikuista.
- Paristojen asennukseen tarvitaan ristipäämeisseli (ei mukana pakkauksessa).
- (N) • Ta vare på denne bruksanvisningen. Den inneholder viktig informasjon som kan komme til nytte senere.
- Bruker seks **alkaliske** AAA-batterier (LR03) (medfølger ikke).
- Montering må foretas av en voksen.
- Verktøy til innsetting av batterier: Stjerneskrudjern (medfølger ikke).
- (S) • Spara dessa anvisningar för framtiden. De innehåller viktig information.
- Kräver 6 **alkaliska** AAA-batterier (LR03) (ingår ej).
- Kräver vuxenhjälp vid montering.
- Verktyg som krävs för att byta batterier: Stjärnskruvmejsel (ingår ej).
- (GR) • Κρατήστε τις οδηγίες για μελλοντική χρήση καθώς περιέχουν σημαντικές πληροφορίες.
- Απαιτούνται έξι **αλκαλικές** μπαταρίες "AAA" (LR03) (δεν περιλαμβάνονται).
- Απαιτείται συναρμολόγηση από ενήλικα.
- Εργαλείο για τη συναρμολόγηση: Σταυροκατσάβιδο (δεν περιλαμβάνεται).

- (GB) **Battery Information**
- (F) **Informations au sujet des piles**
- (D) **Batteriehinweise**
- (NL) **Batterij-informatie**
- (I) **Norme di Sicurezza per le Pile**
- (E) **Información acerca de las pilas**
- (DK) **Batteriinformation**
- (P) **Informação sobre Pilhas**
- (FI) **Tietoa paristoista**
- (N) **Informasjon om batterier**
- (S) **Batteriinformation**
- (GR) **Πληροφορίες για τις Μπαταρίες**

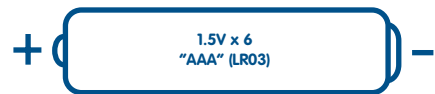

- (GB) Shown Actual Size
- (F) Taille réelle
- (D) In Originalgröße abgebildet
- (NL) Op ware grootte
- (I) Dimensione Reale
- (E) Mostrada a tamaño real
- (DK) Vist i naturlig størrelse
- (P) Mostrado em Tamanho Real
- (FI) Oikeassa koossa
- (N) Naturlig størrelse
- (S) Verklig storlek
- (GR) Φυσικό Μέγεθος

- (GB) We recommend the use of **alkaline** batteries for longer battery life.
- (F) Il est recommandé d'utiliser des piles **alcalines** car elles durent plus longtemps.
- (D) Für optimale Leistung und längere Lebensdauer empfehlen wir den Gebrauch von **Alkali**-Batterien.
- (NL) Wij adviseren het gebruik van **alkalinebatterijen**; deze gaan langer mee.
- (I) E' consigliabile usare pile **alkaline** per una maggiore durata.
- (E) Utilizar exclusivamente pilas **alcalinas**. Las pilas no alcalinas pueden afectar al funcionamiento de este juguete.
- (DK) Vi anbefaler, at man bruger **alkaliske** batterier, der har længere levetid.
- (P) Para um funcionamento mais duradouro, recomendamos a utilização de pilhas **alcalinas**.
- (FI) Suosittelemme pitkäkestoisia **alkaliparistoja**.
- (N) **Alkaliske** batterier varer lenger enn andre batterier.
- (S) **Alkaliska** batterier håller längre.
- (GR) Συνιστούμε τη χρήση **αλκαλικών** μπαταριών για μεγαλύτερη διάρκεια λειτουργίας.

- ⒸⒹ **Battery Installation - Train Engine**
- Ⓕ **Installation des piles - Locomotive**
- Ⓓ **Einlegen der Batterien - Lokomotive**
- Ⓖ **Het plaatsens van de batterijen - Locomotief**
- Ⓘ **Come Inserire le pile - Locomotiva**
- Ⓔ **Colocación de las pilas - Locomotora**
- ⒹⓀ **Isætning af batterier - Lokomotiv**
- ⒫ **Instalação das Pilhas - Locomotiva**
- ⒻⒾ **Paristojen asennus - Veturi**
- ⒼⒶ **Innsetting av batterier - Lokomotiv**
- Ⓐ **Batteriinstallation - Lokomotiv**
- ⒸⒺ **Τοποθέτηση Μπαταριών - Μηχανή Τρένου**

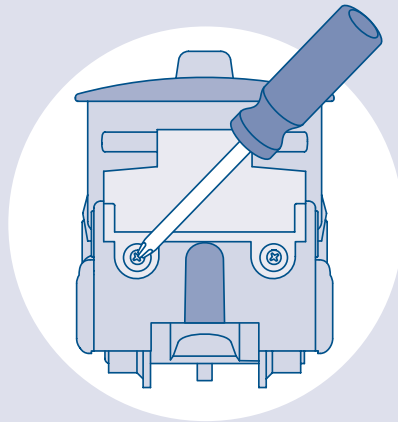

- ⒸⒹ • Locate the battery compartment on the back of the train engine.
 - Loosen the screws in the battery compartment door with a Phillips screwdriver. Lift the battery compartment door and insert three "AAA" (LR03) **alkaline** batteries.
 - Close the battery compartment door and tighten the screws with a Phillips screwdriver. Do not over-tighten.
- Ⓕ • Repérer le compartiment des piles à l'arrière de la locomotive.
 - Dévisser le couvercle du compartiment des piles avec un tournevis cruciforme. Soulever le couvercle et insérer trois piles **alkalines** LR03 (AAA).
 - Refermer le couvercle et serrer les vis avec un tournevis cruciforme. Ne pas trop serrer.
- Ⓓ • Die Batteriefachabdeckung befindet sich auf der Rückseite der Lokomotive.
 - Die in der Batteriefachabdeckung befindlichen Schrauben mit einem Kreuzschlitzschraubenzieher lösen. Die Batteriefachabdeckung hochheben und drei **Alkali**-Mikrozellen AAA (LR03) einlegen.
 - Die Batteriefachabdeckung wieder schließen, und die Schrauben mit einem Kreuzschlitzschraubenzieher festziehen. Die Schrauben nicht zu fest anziehen, damit sie nicht überdrehen.
- Ⓖ • De batterijhouder zit aan de achterkant van de locomotief.
 - Draai de schroeven in het batterijklepje los met een kruiskopschroevendraaier. Til het batterijklepje op en plaats drie "AAA" (LR03) **alkalinebatterijen**.
 - Doe het batterijklepje weer dicht en draai de schroeven vast met een kruiskopschroevendraaier. Draai niet al te strak vast.
- Ⓘ • Localizzare lo scomparto pile sul retro della locomotiva.
 - Allentare le viti dello sportello dello scomparto pile con un cacciavite a stella. Rimuovere lo sportello e inserire tre pile **alkaline** formato micro stilo (LR03).
 - Rimettere lo sportello e stringere le viti con un cacciavite a stella. Non forzare.
- Ⓔ • Localizar la tapa del compartimento de las pilas en la parte posterior de la locomotora.
 - Con un destornillador de estrella, desenroscar los tornillos de la tapa, levantarla e introducir 3 pilas **alkalinas** tipo 3 x "AAA" (LR03) x 1,5V.
 - Volver a tapar el compartimento y fijar los tornillos de la tapa con un destornillador de estrella. No apretar en exceso.
- ⒹⓀ • Find batterirummet bag på lokomotivet.
 - Skrueerne i dækslet løsnes med en stjerne-skruetrækker. Løft dækslet til batterirummet af, og isæt tre **alkaliske** "AAA"-batterier (LR03).
 - Sæt batterirummets dæksel på igen, og spænd skrueerne med en stjerneskruetrækker. Pas på ikke at spænde dem for hårdt.
- ⒫ • O compartimento de pilhas encontra-se na parte de trás da locomotiva.
 - Desaparafuse a tampa do compartimento de pilhas com uma chave de fendas. Levante a tampa do compartimento e instale 3 pilhas "AAA" (LR03) **alkalinas**.
 - Feche a tampa do compartimento de pilhas e aparafuse com uma chave de fendas. Não apertar demasiado os parafusos.
- ⒻⒾ • Paristokotelon on veturin takana.
 - Irrota paristokotelon kannen ruuvi ristipäämeisselillä. Nosta kansi ylös, ja aseta koteloon kolme AAA (LR03)-**alkaliparistoa**.
 - Sulje kansi ja kiristä ruuvi. Älä kiristä liikaa.
- ⒼⒶ • Batterirommet er på baksiden av lokomotivet.
 - Bruk et stjerneskruejern til å løsne skrueene i batteriromdekselet. Løft batteriromdekselet og sett inn tre **alkaliske** AAA-batterier (LR03).
 - Lukk dekelet og stram til skrueene med stjerneskruejernet. Ikke skru for hardt til.
- Ⓐ • Batterifacket sitter på baksidan av loket.
 - Lossa skruvarna i luckan med en stjärnskrummejsel. Lyft på batteriluckan och lägg i tre **alkaliska** AAA-batterier (LR03).
 - Sätt tillbaka luckan och dra åt skruvarna med en stjärnskrummejsel. Dra inte åt för hårt.
- ⒸⒺ • Βρείτε το πορτάκι της θήκης των μπαταριών στο πίσω μέρος της μηχανής του τρένου.
 - Χαλαρώστε τις βίδες με ένα σταυροκατσάβιδο. Σηκώστε το πορτάκι της θήκης και τοποθετήστε τρεις **αλκαλικές** μπαταρίες "AAA" (LR03).
 - Κλείστε το πορτάκι της θήκης και σφίξτε τις βίδες με το σταυροκατσάβιδο. Μην τις σφίξετε πολύ.

- (GB) **Battery Installation - Remote Controller**
- (F) **Installation des piles - Télécommande**
- (D) **Einlegen der Batterien - Fernsteuerung**
- (NL) **Het plaatsen van de batterijen - Afstandsbediening**
- (I) **Come Inserire le pile - Radiocomando**
- (E) **Colocación de las pilas - Control remoto**
- (DK) **Isætning af batterier - Fjernbetjening**
- (P) **Instalação das Pilhas - Controlo Remoto**
- (FI) **Paristojen asennus - Kaukosäädin**
- (N) **Innsetting av batterier - Fjernkontroll**
- (S) **Batteriinstallation - Fjärrkontroll**
- (GR) **Τοποθέτηση Μπαταριών - Τηλεχειριστήριο**

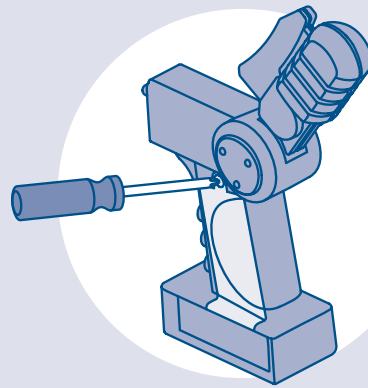

- (GB) • Locate the battery compartment on the side of the remote controller.
 - Loosen the screw in the battery compartment door with a Phillips screwdriver. Remove the battery compartment door and insert three "AAA" (LR03) **alkaline** batteries.
 - Replace the battery compartment door and tighten the screw with a Phillips screwdriver. Do not over-tighten.
- (F) • Repérer le compartiment des piles sur le côté de la télécommande.
 - Dévisser le couvercle du compartiment des piles avec un tournevis cruciforme. Retirer le couvercle et insérer trois piles **alcalines** LR03 (AAA).
 - Remettre le couvercle en place et serrer la vis avec un tournevis cruciforme. Ne pas trop serrer.
- (D) • Die Batteriefachabdeckung befindet sich an der Seite der Fernsteuerung.
 - Die in der Batteriefachabdeckung befindliche Schraube mit einem Kreuzschlitzschraubenzieher lösen. Die Batteriefachabdeckung abnehmen und drei **Alkali**-Mikrozellen AAA (LR03) einlegen.
 - Die Batteriefachabdeckung wieder einsetzen, und die Schraube mit einem Kreuzschlitzschraubenzieher festziehen. Die Schraube nicht zu fest anziehen, damit sie nicht überdreht.
- (NL) • De batterijhouder zit aan de zijkant van de afstandsbediening.
 - Draai de schroef in het batterijklepje los met een kruiskopschroevendraaier. Verwijder het batterijklepje en plaats drie "AAA" (LR03) **alkalinebatterijen**.
 - Zet het batterijklepje weer op z'n plaats en draai de schroef vast met een kruiskopschroevendraaier. Draai niet al te strak vast.
- (I) • Localizzare lo scomparto pile sul lato del radiocomando.
 - Allentare la vite dello sportello dello scomparto pile con un cacciavite a stella. Rimuovere lo sportello e inserire tre pile **alkaline** formato micro stilo (LR03).
 - Rimettere lo sportello e stringere la vite con un cacciavite a stella. Non forzare.
- (E) • Localizar la tapa del compartimento de las pilas en el lateral del control remoto.
 - Con un destornillador de estrella, desenroscar el tornillo de la tapa, retirarla e introducir 3 pilas **alcalinas** tipo 3 x "AAA" (LR03) x 1,5V.
 - Volver a tapar el compartimento y fijar el tornillo de la tapa con un destornillador de estrella. No apretar en exceso.
- (DK) • Find batterirummet på siden af fjernbetjeningen.
 - Skruen i dækslet løsnes med en stjerne-skruetrækker. Fjern dækslet til batterirummet, og isæt tre **alkaliske** "AAA"-batterier (LR03).
 - Sæt batterirummets dæksel på, og spænd skruen med en stjerneskruetrækker. Pas på ikke at spænde den for hårdt.
- (P) • O compartimento de pilhas localiza-se na parte de trás do controlo remoto.
 - Desaparafuse a tampa do compartimento de pilhas com uma chave de fendas. Levante a tampa do compartimento e instale 3 pilhas "AAA" (LR03) **alcalinas**.
 - Feche a tampa do compartimento de pilhas e aparafuse com uma chave de fendas. Não apertar demasiado os parafusos.
- (FI) • Paristokotelo on kaukosäätimen sivulla.
 - Avaa paristokotelon kannen ruuvi ristipää-meisselillä. Irrota kansi, ja aseta koteroon kolme AAA (LR03)-**alkaliparistoja**.
 - Aseta kansi takaisin paikalleen, ja kiristä ruuvi. Älä kiristä liikaa.
- (N) • Batterirommet er på siden av fjernkontrollen.
 - Bruk stjerneskrujernet til å løsne skruen i batteriromdekselet. Ta av batteriromdekselet og sett inn tre **alkaliske** AAA-batterier (LR03).
 - Sett dekselet på plass og stram til skruen med stjerneskrujernet. Ikke skru for hardt til.
- (S) • Batterifacket sitter på sidan av fjärrkontrollen.
 - Lossa skruen i luckan med en stjärnskrummejsel. Lyft av batteriluckan och lägg i tre **alkaliska** AAA-batterier (LR03).
 - Sätt tillbaka luckan och dra åt skruen med en stjärnskrummejsel. Dra inte åt för hårt.
- (GR) • Βρείτε το πορτάκι της θήκης των μπαταριών στο πλαινό μέρος του τηλεχειριστηρίου.
 - Χαλαρώστε τις βίδες με ένα σταυροκατσάβιδο. Βγάλτε το πορτάκι της θήκης και τοποθετήστε τρεις **αλκαλικές** μπαταρίες "AAA" (LR03).
 - Βάλτε πίσω στη θέση του το πορτάκι της θήκης και σφίξτε τις βίδες με το σταυροκατσάβιδο. Μην τις σφίξετε πολύ.

(GB) IMPORTANT! Under normal use conditions, the batteries in the engine will require replacement more often than the batteries in the remote controller. For additional information, see the troubleshooting section on page 25.

(F) IMPORTANT ! Dans des conditions d'utilisation normale, les piles de la locomotive devront être remplacées plus souvent que les piles de la télécommande. Pour plus d'informations, se référer au chapitre "Problème/Solution" à la page 25.

(D) WICHTIG! Unter normalen Bedingungen müssen die Batterien des Fahrzeugs häufiger gewechselt werden als die Batterien der Fernbedienung. Für zusätzliche Informationen siehe den Abschnitt zu Problemlösungen auf Seite 25.

(NL) BELANGRIJK! Onder normale gebruiksomstandigheden zullen de batterijen in de motor vaker vervangen moeten worden dan de batterijen in de afstandsbediening. Zie het gedeelte over probleemoplossingen op blz. 26 voor extra informatie.

(I) IMPORTANTE! In condizioni d'uso normali, le pile del motore dovranno essere sostituite più frequentemente rispetto alle pile del radiocomando. Per ulteriori informazioni, far riferimento alla sezione Problemi e Soluzioni a pagina 26.

(E) ¡ATENCIÓN! Bajo condiciones de uso normales, las pilas de la locomotora deberán sustituirse más frecuentemente que las del control remoto, ya que se gastarán antes. Para mayor información, consultar la sección "Problemas de funcionamiento y posibles soluciones" en la página 26.

(DK) VIGTIGT! Ved normal brug vil motorens batterier skulle udskiftes hyppigere end batterierne i fjernbetjeningen. Yderligere oplysninger får du under fejlfinding på side 27.

(P) ATENÇÃO! Sob condições normais de utilização, as pilhas do motor terão de ser substituídas mais vezes que as pilhas do controlo remoto. Para mais informação, consultar a secção de resolução de problemas na página 27.

(FI) TÄRKEÄ! Tavallisesti veturin paristot täytyy vaihtaa useammin kuin kaukosäätimen paristot. Lisätietoja on "Vianetsintä"-kohdassa sivulla 27.

(N) VIKTIG! Ved normal bruk må batteriene i motoren skiftes oftere enn batteriene i fjernkontrollen. Se feilsøking-savsnittet på side 28 hvis du ønsker flere opplysninger.

(S) VIKTIGT! Vid normal användning behöver batterierna i motorn bytas ut oftare än batterierna i fjärrkontrollen. Mer information finns i felsökningsavsnittet på sidan 28.

(GR) ΣΗΜΑΝΤΙΚΟ! Με κανονική χρήση, οι μπαταρίες της μηχανής θα χρειάζονται αντικατάσταση συχνότερα απ' ότι οι μπαταρίες του τηλεχειριστηρίου. Για περισσότερες πληροφορίες σχετικά με πιθανά προβλήματα, διαβάστε στη σελίδα 28.

(GB) Battery Safety Information

Batteries may leak fluids that can cause a chemical burn injury or ruin your toy. To avoid battery leakage:

- Do not mix old and new batteries or batteries of different types: alkaline, standard (carbon-zinc) or rechargeable (nickel-cadmium).
- Insert batteries as indicated inside the battery compartment.
- Remove batteries during long periods of non-use. Always remove exhausted batteries from the toy. Dispose of batteries safely.
- Never short-circuit the battery terminals.
- Use only batteries of the same or equivalent type, as recommended.
- Do not charge non-rechargeable batteries.
- Remove rechargeable batteries from the toy before charging.
- If removable, rechargeable batteries are used, they are only to be charged under adult supervision.

(F) Mises en garde au sujet des piles

Des substances liquides peuvent s'écouler des piles et provoquer des brûlures chimiques ou endommager le jouet. Pour éviter tout écoulement des piles :

- Ne pas mélanger des piles usées avec des piles neuves ou différents types de piles : alcalines, standard (carbone-zinc) ou rechargeables (nickel-cadmium).

• Insérer les piles comme indiqué à l'intérieur du compartiment des piles.

• Enlever les piles lorsque le jouet n'est pas utilisé pendant une longue période. Ne jamais laisser des piles usées dans le jouet. Jeter les piles usées dans un conteneur réservé à cet usage.

• Ne jamais court-circuiter les bornes des piles.

• Utiliser uniquement des piles de même type ou de type équivalent, comme conseillé.

• Ne pas recharger des piles non rechargeables.

• Les piles rechargeables doivent être retirées du jouet avant chargement.

• En cas d'utilisation de piles rechargeables, celles-ci ne doivent être chargées que par un adulte.

(D) Batteriesicherheitshinweise

Batterien können auslaufen und Verbrennungen verursachen oder das Spielzeug zerstören. Um ein Auslaufen der Batterien zu vermeiden, beachten Sie folgende Hinweise:

- Niemals alte und neue Batterien zusammen einlegen. (Immer alle Batterien zur gleichen Zeit auswechseln.) Niemals Alkali-Batterien, Standardbatterien (Zink-Kohle) oder wiederaufladbare Nickel-Cadmium-Zellen miteinander kombinieren.
- Die Batterien in die im Batteriefach angegebene Richtung einlegen.
- Die Batterien immer herausnehmen, wenn das Spielzeug längere Zeit nicht benutzt wird. Alte oder verbrauchte Batterien immer aus dem Spielzeug entfernen.
- Die Anschlussklemmen dürfen nicht kurzgeschlossen werden.
- Nur Batterien desselben oder eines entsprechenden Batterietyps wie empfohlen verwenden.
- Nicht wiederaufladbare Batterien dürfen nicht aufgeladen werden.
- Herausnehmbare, wiederaufladbare Batterien vor dem Aufladen immer aus dem Produkt herausnehmen.
- Das Aufladen herausnehmbarer, wiederaufladbarer Batterien darf nur unter Aufsicht eines Erwachsenen durchgeführt werden. Batterien sicher und vorschriftsgemäß entsorgen.

(NL) Batterij-informatie

Uit batterijen kan vloeistof lekken die brandwonden kan veroorzaken of het speelgoed kapot kan maken. Om batterijlekkage te voorkomen:

- Nooit oude en nieuwe batterijen of batterijen van een verschillend type bij elkaar gebruiken: alkaline-, standaard (koolstof-zink) of oplaadbare (nikkel-cadmium) batterijen.
- Plaats de batterijen zoals aangegeven in de batterijhouder.
- Wanneer het speelgoed voor langere tijd niet wordt gebruikt, de batterijen verwijderen. Leg de batterijen altijd uit het speelgoed (product) verwijderen. Batterijen inleveren als KCA.
- Zorg ervoor dat er geen kortsluiting bij de batterijpolen ontstaat.
- Gebruik uitsluitend dezelfde - of hetzelfde type - batterijen als wordt aanbevolen.
- Niet-oplaadbare batterijen mogen niet opgeladen worden.
- Oplaadbare batterijen uit het speelgoed verwijderen voordat ze worden opgeladen.
- Als er uitneembare oplaadbare batterijen worden gebruikt, mogen die alleen onder toezicht van een volwassene worden opgeladen.

(I) Nirme di Sicurezza per le Pile

Le pile potrebbero presentare perdite di liquido che potrebbero causare ustioni chimiche o danneggiare il giocattolo. Per prevenire le perdite di liquido:

- Non mischiare pile vecchie e nuove o pile di tipo diverso: alcaline, standard (carbono-zinco) o ricaricabili (nickel-cadmio).
- Inserire le pile come indicato all'interno dell'apposito scomparto.
- Estrarre le pile quando il giocattolo non viene utilizzato per periodi di tempo prolungati. Estrarre sempre le pile scariche dal giocattolo. Eliminare le pile con la dovuta cautela.

- Non cortocircuitare mai i terminali delle pile.
- Usare solo pile dello stesso tipo o equivalenti, come raccomandato.
- Non ricaricare pile non ricaricabili.
- Estrarre le pile ricaricabili dal giocattolo (prodotto) prima della ricarica.
- Ricaricare le pile ricaricabili removibili solo sotto la supervisione di un adulto.

(E) Información de seguridad acerca de las pilas

Las pilas pueden desprender líquido corrosivo que puede provocar quemaduras o dañar el juguete. Para evitar el derrame de líquido corrosivo:

- No mezclar pilas nuevas con gastadas ni pilas de diferentes tipos: alcalinas, estándar (carbono-cinc) y recargables (níquel-cadmio).
- Colocar las pilas según las indicaciones del interior del compartimento.
- Retirar las pilas del juguete si no se va a utilizar durante un largo período de tiempo. No dejar nunca pilas gastadas en el juguete. Un escape de líquido corrosivo podría estropearlo.
- Evitar cortocircuitos en los polos de las pilas.
- Utilizar pilas del tipo recomendado en las instrucciones o equivalente.
- No intentar cargar pilas no-recargables.
- Antes de recargar las pilas recargables, sacarlas del juguete.
- Recargar las pilas recargables siempre bajo supervisión de un adulto.

(DK) Information om sikker brug af batterier

Batterier kan lække væske, som kan ætse huden eller ødelægge legetøjet. Sådan undgår du batterilækage:

- Bland ikke nye og gamle batterier eller forskellige batterityper: alkaliske batterier, almindelige batterier (kul-zink) og genopladelige batterier (nikkel-cadmium).
- Læg batterierne i som vist i batterirummet.
- Tag batterierne ud, hvis legetøjet ikke skal bruges i længere tid. Fjern altid flade batterier fra legetøjet. Benyt en batteriindsamlingsordning, når batterierne skal kasseres.
- Batteriernes poler må aldrig kortsluttes.
- Brug kun batterier af samme eller tilsvarende type som dem, der anbefales.
- Ikke-genopladelige batterier må ikke oplades.
- Genopladelige batterier skal tages ud af legetøjet, før de oplades.
- Hvis der bruges udtagede, genopladelige batterier, må de kun oplades under opsyn af en voksen.

(P) Informação de Segurança Sobre Pilhas

As pilhas podem derramar fluidos que podem provocar queimaduras ou danificar o brinquedo. Para evitar o derrame de fluido:

- Não misturar pilhas gastas e pilhas novas, nem pilhas de tipos diferentes: alcalinas, standard (carbono-zinco) ou recarregáveis (níquel-cádmio).
- Instalar as pilhas respeitando a posição das polaridades mostradas no interior do compartimento de pilhas.
- Retirar as pilhas durante longos períodos de não utilização. Retirar sempre as pilhas gastas do brinquedo (produto). Depositar as pilhas em contentor especial de pilhas.
- Não ligar os terminais em curto-circuito.
- Usar apenas pilhas do mesmo tipo ou de tipo equivalente, conforme recomendado.
- Não carregar pilhas não recarregáveis.
- Retirar as pilhas recarregáveis do brinquedo antes de proceder ao seu carregamento.
- Se forem usadas pilhas recarregáveis, devem ser carregadas apenas sob a supervisão de um adulto.

(F) Tietoä paristojen turvallisesta käytöstä

Paristoista voi vuotaa nesteitä, jotka saattavat aiheuttaa kemiallisen palovamman tai pilata lelun. Jotta paristot eivät vuotaisi:

- Älä käytä sekaisin vanhoja ja uusia äläkä erilaisia paristoja: alkaliparistoja, tavallisia ja ladattavia paristoja.
- Aseta paristot paristokotelon sisällä olevien merkkien mukaisesti.

- Irrota paristot, jos lelu on pitkään käyttämättä. Ota loppuun kuluneet paristot pois lelusta. Hävitä paristot turvallisesti.
- Älä koskaan aiheuta oikosulkua pariston napojen välille.
- Käytä vain suositellun tyyppisiä tai vastaavia paristoja.
- Älä lataa tavallisia paristoja uudestaan.
- Irrota ladattavat paristot lelusta ennen lataamista.
- Jos käytät irrotettavia, ladattavia paristoja, muista että ne saa ladata vain aikuisen valvonnassa.

(N) Sikkerhetsinformasjon om batteriene

Batteriene kan lekke væsker som kan føre til kjemiske brannskår eller ødelegge leken. Slik unngår du batterilekasje:

- Ikke bruk gamle og nye batterier eller ulike typer batterier samtidig: alkaliske, standard (karbon/sink) eller oppladbare (nikkel/kadmium).
- Sett inn batteriene i henhold til merkingen i batterirommet.
- Ta ut batteriene hvis leken blir liggende lenge ubrukt. Ta alltid ut flate batterier. Kast batterier på en forsvarlig måte.
- Batteripolene må aldri kortsluttes.
- Bruk bare batterier av samme eller tilsvarende type, som anbefalt.
- Forsøk aldri å lade ikke-oppladbare batterier.
- Ta ut oppladbare batterier fra leken før du lader dem.
- Dersom oppladbare batterier brukes, må en voksen være med når batteriene skal lades.

(S) Batteriinformation

Batterierna kan läcka vätska som kan orsaka kemiska brännskador eller förstöra leksaken. Undvik batteriläckage:

- Blanda inte gamla och nya batterier eller olika slags batterier: alkaliska med vanliga eller uppladdningsbara (nickel-kadmium).
- Sätt i batterierna på det sätt som visas i batterifacket.
- Ta ut batterierna om du inte ska använda produkten under en längre tid. Ta alltid ut utfjänta batterier ur leksaken. Avfallshantera batterierna på ett miljövänligt sätt.
- Batteripolerna får inte kortslutas.
- Använd bara batterier av den rekommenderade typen (eller motsvarande).
- Försök aldrig ladda upp icke laddningsbara batterier.
- Ta ut laddningsbara batterier ur leksaken före laddning.
- Om uttagbara uppladdningsbara batterier används ska de endast laddas under överinseende av en vuxen.

(GR) Πληροφορίες για τις Μπαταρίες

Η διαρροή υγρών από τις μπαταρίες μπορεί να προκαλέσει τραυματισμό από χημικό κάψιμο ή να καταστρέψει το παιχνίδι. Για να αποφύγετε τη διαρροή μπαταριών:

- Μην χρησιμοποιείτε παράλληλα παλιές και καινούργιες μπαταρίες ή μπαταρίες διαφορετικού τύπου: αλκαλικές, συμβατικές, ή επαναφορτιζόμενες (νικελίου-καδμίου) μπαταρίες.
- Τοποθετήστε τις μπαταρίες όπως απεικονίζεται μέσα στη θήκη των μπαταριών.
- Βγάλτε τις μπαταρίες όταν πρόκειται να μην χρησιμοποιήσετε το παιχνίδι για μεγάλο χρονικό διάστημα. Να αφαιρείτε πάντα τις ληγμένες μπαταρίες. Πετάξτε τις παλιές μπαταρίες με προσοχή. Μην πετάτε τις μπαταρίες στη φωτιά. Μπορεί να εκραγούν ή να προκληθεί διαρροή.
- Μην βραχυκυκλώνετε τους πόλους των μπαταριών.
- Χρησιμοποιήστε μπαταρίες ίδιου ή παρόμοιου τύπου με αυτόν που συλλογίσαμε.
- Οι μη-επαναφορτιζόμενες μπαταρίες δεν πρέπει να φορτίζονται.
- Οι επαναφορτιζόμενες μπαταρίες πρέπει να βγαίνουν από το παιχνίδι πριν την φόρτιση.
- Αν χρησιμοποιείτε επαναφορτιζόμενες μπαταρίες πρέπει να φορτίζονται μόνο από ενήλικες.

(GB) Assembly (F) Assemblage (D) Zusammenbau
 (NL) Het in elkaar zetten (I) Montaggio (E) Montaje
 (DK) Sådan samles legetøjet (P) Montagem
 (FI) Lelun kokoaminen (N) Montering (S) Montering
 (GR) Συναρμολόγηση

- (GB) Coal Chute
 (F) Goulotte à charbon
 (D) Kohlenrutsche
 (NL) Kolenstort
 (I) Canale Carbone
 (E) Anilla de la mina
 (DK) Kulsliste
 (P) Depósito de Carvão
 (FI) Hiilikouru
 (N) Kullsjakt
 (S) Kolrännna
 (GR) Αγωγός
- (GB) Coal Mine Building
 (F) Bâtiment de la mine
 (D) Kohlenstation
 (NL) Kolenmijngebouw
 (I) Edificio Miniera di Carbone
 (E) Edificio de la mina de carbón
 (DK) Kulbrydningsbygning
 (P) Mina de Carvão
 (FI) Hiilikaivosrakennus
 (N) Kullgruvebygning
 (S) Kolbrytningsbyggnad
 (GR) Σταθμός Ορυχείου

1

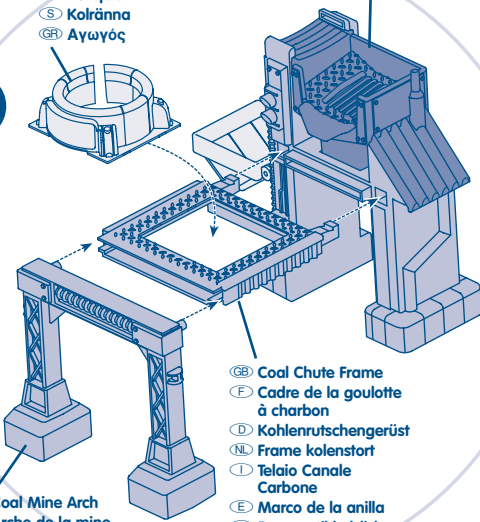

- (GB) Coal Mine Arch
 (F) Arche de la mine à charbon
 (D) Stützpfelereinheit
 (NL) Kolenmijnboog
 (I) Arco Miniera di Carbone
 (E) Arco de la mina de carbón
 (DK) Kulbrydningsbue
 (P) Arco da Mina
 (FI) Hiilikaivoksen kaari
 (N) Kullgruvebue
 (S) Kolbrytningsbåge
 (GR) Γέφυρα Ορυχείου

- (GB) Coal Chute Frame
 (F) Cadre de la goulotte à charbon
 (D) Kohlenrutschengerüst
 (NL) Frame kolenstort
 (I) Telaio Canale Carbone
 (E) Marco de la anilla
 (DK) Ramme til kulsliste
 (P) Base do Depósito de Carvão
 (FI) Hiilikourun kehikko
 (N) Kullsjaktramme
 (S) Ram för kolrännna
 (GR) Πλαίσιο Αγωγού

- (GB) • "Snap" the posts on the coal chute frame into the holes in the coal mine building.
 • "Snap" the pegs on the coal mine arch onto the coal chute frame.
 • Fit the coal chute into the coal chute frame.
 (F) • Emboîter les tiges du cadre de la goulotte à charbon dans les trous du bâtiment de la mine.
 • Emboîter les tiges de l'arche de la mine dans le cadre de la goulotte à charbon.
 • Insérer la goulotte à charbon dans le cadre.

- (D) • Die Stifte des Kohlenrutschengerüsts in die in der Kohlenstation befindlichen Löcher stecken.
 • Die Stifte der Stützpfelereinheit in das Kohlenrutschengerüst stecken.
 • Die Kohlenrutsche auf das Kohlenrutschengerüst setzen.
 (NL) • Klik de palen van het kolenstortframe in de gaten van het kolenmijngebouw.
 • Klik de pennen van de kolenmijnboog vast op het kolenstortframe.
 • Bevestig de kolenstort in het frame.
 (I) • "Agganciare" le colonnine del telaio del canale per carbone ai fori dell'edificio della miniera di carbone.
 • "Agganciare" i perni dell'arco della miniera di carbone al telaio del canale per il carbone.
 • Inserire il canale per il carbone nel telaio.
 (E) • Encajar las varillas del marco de la anilla en los agujeros del edificio de la mina.
 • Encajar las clavijas del arco de la mina en el marco de la anilla.
 • Encajar la anilla en el marco.
 (DK) • "Klik" tappene på rammen til kulslisten ind i hullerne på kulbrydningsbygningen.
 • "Klik" tappene på kulbrydningsbuen fast på rammen til kulslisten.
 • Sæt kulslisten fast på rammen til kulslisten.
 (P) • Encaixe os pinos do depósito de carvão nos orifícios da mina de carvão.
 • Encaixe os pinos do arco da mina de carvão à base do depósito de carvão.
 • Encaixe o depósito de carvão à base do depósito de carvão.
 (FI) • Napsauta hiilikourun kehikon tapit hiilikaivosrakennuksessa oleviin reikiin.
 • Napsauta hiilikaivoksen kaaren tapit kiinni hiilikourun kehikkoon.
 • Sovita hiilikouru kehikkoon.
 (N) • "Knepp" stolpene på kullsjaktrammen fast til hullene i kullgruvebygningen.
 • "Knepp" tappene på kullgruvebuen sammen med kullsjaktrammen.
 • Sett kullsjakten på kullsjaktrammen.
 (S) • "Knäpp fast" fast tapparna på ramen i hålen i kolbrytningsbyggnaden.
 • "Knäpp fast" tapparna på kolbrytningsbågen i ramen för kolrännan.
 • Passa in kolrännan i dess ram.
 (GR) • "Κουμπώστε" τις προεξοχές του πλαισίου του αγωγού στις τρύπες του σταθμού του ορυχείου.
 • "Κουμπώστε" τις προεξοχές της γέφυρας του ορυχείου στις υποδοχές του πλαισίου του αγωγού.
 • Προσαρμόστε τον αγωγό μέσα στο πλαίσιο του αγωγού.

- (GB) Depot
- (F) Gare
- (D) Depot
- (NL) Depot
- (I) Stazione di comando
- (E) Estación
- (DK) Remise
- (P) Fábrica de Canos
- (FI) Rautatieasema
- (N) Depot
- (S) Stationshus
- (GR) Κεντρικός Σταθμός

2

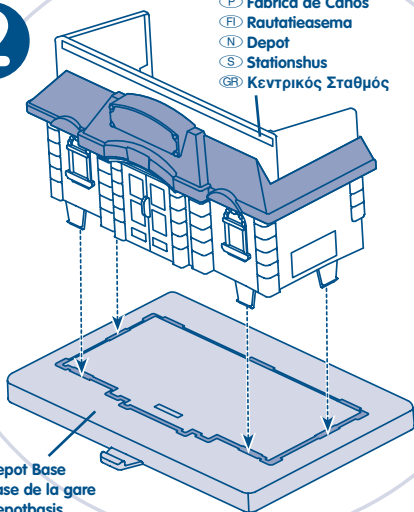

- (GB) Depot Base
- (F) Base de la gare
- (D) Depotbasis
- (NL) Onderstuk depot
- (I) Base Stazione
- (E) Base de la estación
- (DK) Remisebund
- (P) Fábrica de Canos
- (FI) Rautatieaseman alusta
- (N) Depot Base
- (S) Grund till stationshus
- (GR) Βάση Κεντρικού Σταθμού

- (GB) Pipe Works
- (F) Usine à tuyaux
- (D) Rohrverladestation
- (NL) Buizenwerkplaats
- (I) Tubazioni
- (E) Fábrica de tuberías
- (DK) Rørværk
- (P) Fábrica de Canos
- (FI) Putkenlastauslaitte
- (N) Røraster
- (S) Rörverk
- (GR) Σταθμός Εργοστασίου

3

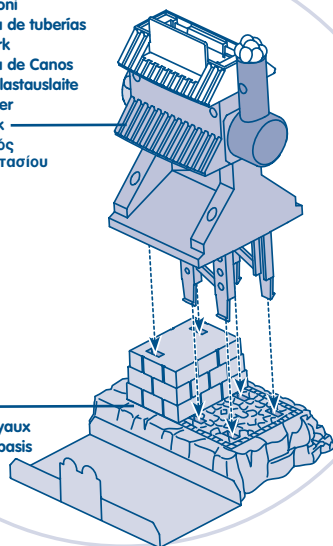

- (GB) Pipe Works Base
- (F) Base de l'usine à tuyaux
- (D) Rohrverladestationsbasis
- (NL) Onderstuk buizenwerkplaats
- (I) Base Tubazioni
- (E) Base de la fábrica de tuberías
- (DK) Bund til rørværk
- (P) Base da Fábrica
- (FI) Putkenlastauslaitteen alusta
- (N) Understell til rørasteren
- (S) Grund till rörverk
- (GR) Βάση Εργοστασίου

- (GB) • "Snap" the tabs on the depot into the slots in the depot base.
- (F) • Emboîter les attaches de la gare dans les fentes de la base.
- (D) • Die Depotlaschen in den in der Depotbasis befindlichen Schlitten "einrasten" lassen.
- (NL) • Klik de palletjes van het depot in de gleuven van het onderstuk.
- (I) • "Agganciare" le linguette della stazione alle fessure della base della stazione.
- (E) • Encajar las lengüetas de la estación en las ranuras de la base de ésta.
- (DK) • "Klik" tappene på remisen fast i hullerne i remisebunden.
- (P) • Encaixe as linguetas do armazém às ranhuras da base do armazém.
- (FI) • Napsauta aseman kielekkeet alustan rakoihin.
- (N) • "Knepp" tappene på depotet inn i sporene i underlaget på depotet.
- (S) • "Knäpp fast" tapparna på stationshuset i spåren i grunden.
- (GR) • "Κουμπώστε" τις προεξοχές του κεντρικού σταθμού μέσα στις υποδοχές της βάσης του.

- (GB) • "Snap" the tabs on the pipe works into the slots in the pipe works base.
- (F) • Emboîter les attaches de l'usine à tuyaux dans les fentes de la base.
- (D) • Die Laschen an der Rohrverladestation in den in der Rohrverladestationsbasis befindlichen Schlitten "einrasten" lassen.
- (NL) • Klik de palletjes van de buizenwerkplaats in de gleuven van het onderstuk.
- (I) • "Agganciare" le linguette delle tubazioni alle fessure della base delle tubazioni.
- (E) • Encajar las lengüetas de la fábrica de tuberías en las ranuras de la base de ésta.
- (DK) • "Klik" tappene på rørværket fast i hullerne i bunden til rørværket.
- (P) • Encaixe as linguetas da fábrica de canos às ranhuras da base da fábrica.
- (FI) • Napsauta putkenlastauslaitteen kielekkeet alustan rakoihin.
- (N) • "Knepp" tappene på rørasteren inn i sporene i underlaget til rørasteren.
- (S) • "Knäpp fast" tapparna på rörverket i spåren i rörverksgrunden.
- (GR) • "Κουμπώστε" τις προεξοχές του εργοστασίου μέσα στις υποδοχές της βάσης του.

(GB) Decoration (F) Décoration
(D) Anbringen der Aufkleber (NL) Stickers (I) Decorazioni
(E) Colocación de los adhesivos (DK) Mærkater
(P) Decoração (FI) Tarrat (N) Klistremerker
(S) Dekoration (GR) Διακόσμηση

(GB) Proper label application will help keep labels looking their best! When applying labels, keep the following guidelines in mind:

- Wash hands before applying labels.
- Before applying labels, wipe the surface of the toy with a clean, dry cloth to remove dust or oils.
- For best results, avoid repositioning a label once it has been applied.
- Apply labels as shown in the illustration.

(F) Apposer les autocollants avec soin pour un résultat satisfaisant et durable. Voici quelques conseils d'application :

- Se laver les mains avant d'apposer les autocollants.
- Essuyer le produit avec un chiffon doux, propre et sec pour enlever toute trace de poussière ou de graisse.
- Pour de meilleurs résultats, éviter de repositionner un autocollant une fois qu'il a été collé.
- Apposer les autocollants comme indiqué sur les illustrations.

(D) Richtiges Anbringen der Aufkleber ist wichtig, damit das Spielzeug schön aussieht!

- Die Hände vor Anbringen der Aufkleber waschen.
- Darauf achten, dass die Stellen, wo die Aufkleber angebracht werden sollen, sauber und trocken sind. Das Produkt mit einem sauberen, weichen und trockenen Tuch vor dem Anbringen der Aufkleber abwischen, um etwaigen Staub und Öl- oder Fettrückstände zu entfernen.
- Die Aufkleber nicht mehr als einmal anbringen und nach dem Anbringen nicht versuchen zu repositionieren.
- Die Aufkleber genau dort anbringen, wo sie in der Abbildung dargestellt sind.

(NL) Als de stickers op de juiste manier worden opgeplakt, blijven ze er goed uitzien! Als u de stickers opplakt, moet u het volgende in acht nemen:

- Was uw handen voordat u de stickers opplakt.
- Voor het opplakken van de stickers het speelgoed met een schoon en droog doekje vet- en stofvrij maken.
- Wanneer u de stickers eenmaal hebt opgeplakt, deze niet meer verplaatsen.
- Plak de stickers op zoals aangegeven op de afbeelding.

(I) Una corretta applicazione degli adesivi consentirà di ottenere risultati ottimali! Per applicare gli adesivi, seguire le linee guida sottostanti:

- Lavare le mani prima di applicare gli adesivi.
- Prima di applicare gli adesivi, passare la superficie del giocattolo con un panno pulito e asciutto per rimuovere ogni traccia di polvere o unto.
- Per risultati ottimali, non riposizionare gli adesivi una volta applicati.
- Applicare gli adesivi come illustrato.

(E) La colocación correcta de los adhesivos asegura su mayor duración en perfectas condiciones.

- Recomendamos lavarse las manos antes de pegar los adhesivos.
- Limpiar la superficie donde se van a pegar los adhesivos con un paño seco para eliminar cualquier resto de polvo o grasa.
- Para un mejor resultado, pegar los adhesivos sólo una vez.
- Colocarlos donde muestran los dibujos.

(DK) Hvis mærkaterne påsættes korrekt, holder de længere! Når mærkaterne sættes på, bør man:

- Vaske hænderne inden påsætning.
- Tørre overfladen med en tør, ren klud for at fjerne støv og fedt inden påsætning.
- Det bedste resultat opnås, hvis man undgår at tage mærkaterne af, når de er sat på.
- Sæt mærkaterne på som vist på illustrationen.

(P) A correcta aplicação da etiquetas contribui para a boa apresentação das mesmas! Ao aplicar as etiquetas, tenha em atenção o seguinte:

- Lave as mãos antes de aplicar as etiquetas.
- Certifique-se de que as zonas onde as etiquetas vão ser coladas estão limpas e secas. Limpe o brinquedo com um pano limpo, macio e seco para remover eventuais poeiras ou oleosidades.
- Para melhores resultados, não cole a mesma etiqueta duas vezes.
- Aplique as etiquetas como mostram as imagens.

(FI) Tarrat pysyvät siisteinä, kun asetat ne oikein paikoilleen. Pidä seuraavat ohjeet mielessäsi, kun kiinnität tarroja:

- Pese ensin kätesi.
- Ennen kuin kiinnität tarrat, pyyhi pöly ja rasva lelun pinnasta puhtaalla, kuivalla kankaalla.
- Jotta saisit siistin tuloksen, älä siirrä enää jo kiinnittämiäsi tarroja.
- Kiinnitä tarrat kuvan mukaisesti.

(N) Vær nøye når du fester klistremerkene. Da holder de seg fine lenger. Når du skal feste klistremerkene, bør du gjøre følgende:

- Vask hendene før du fester klistremerkene.
- Tørk av overflaten med en ren, tørr klut for å fjerne støv og fett.
- For å få et godt resultat er det viktig at du ikke flytter på klistremerkene etter at de er festet.
- Fest klistremerkene som vist på illustrasjonen.

(S) Om man sätter på dekalerna ordentligt, ser de bättre ut! Tänk på följande när du sätter på dekalerna:

- Tvätta händerna innan du sätter på dekalerna.
- Torka av ytan med en ren och torr trasa för att få bort eventuellt damm eller oljor, innan du sätter fast dekalerna.
- För att få bästa möjliga resultat skall du undvika att ta av en dekal som väl satts på plats.
- Sätt fast dekalerna enligt bilderna.

(GR) Η σωστή τοποθέτηση των αυτοκόλλητων θα τα διατηρήσει σε καλή κατάσταση! Όταν τοποθετείτε τα αυτοκόλλητα, λάβετε υπόψη σας τα παρακάτω:

- Πλύντε τα χέρια σας πριν την τοποθέτηση.
- Πριν την τοποθέτηση σκουπίστε το προϊόν με ένα καθαρό και βρεγμένο με σαπούνι πανί για να αφαιρέσετε τη σκόνη ή λεκέδες.
- Για καλύτερα αποτελέσματα, αποφύγετε την επανατοποθέτηση του αυτοκόλλητου αφού το έχετε ήδη κολλήσει.
- Τοποθετήστε τα αυτοκόλλητα ακριβώς όπως απεικονίζεται στις εικόνες.

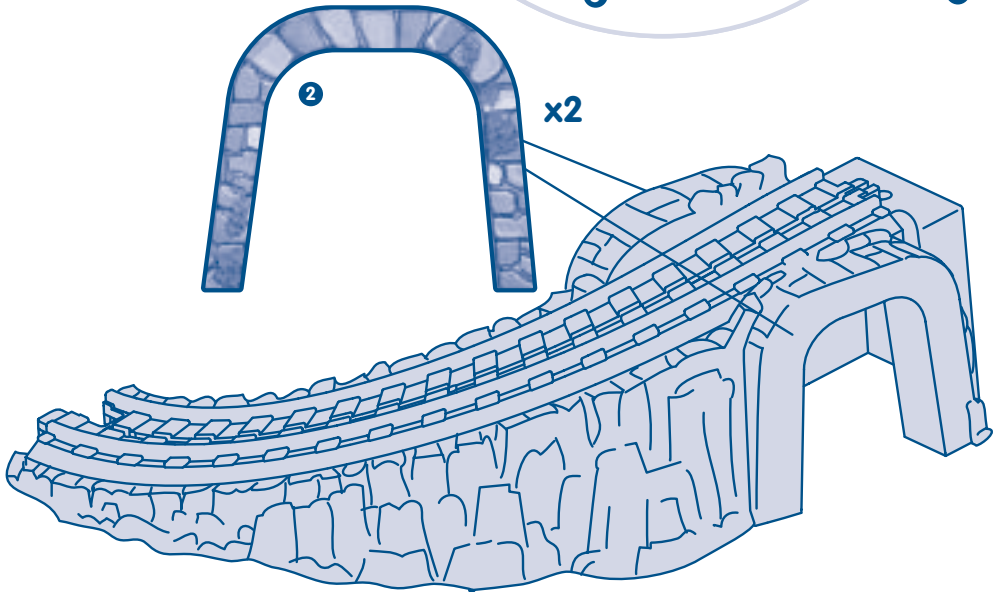
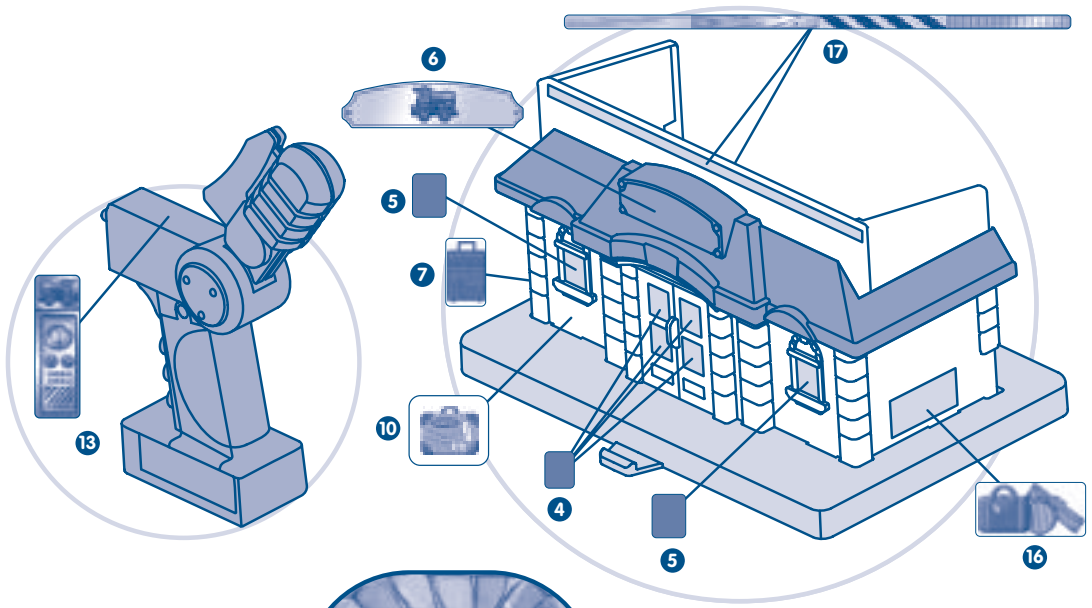

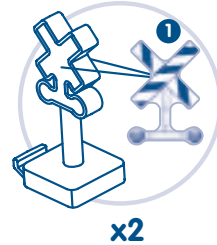
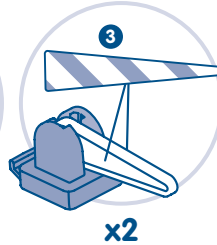
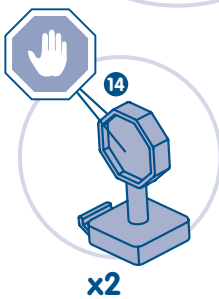
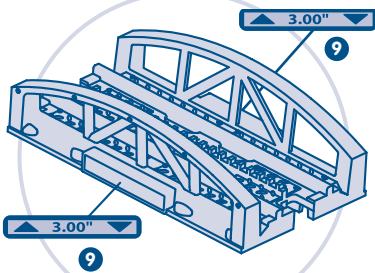
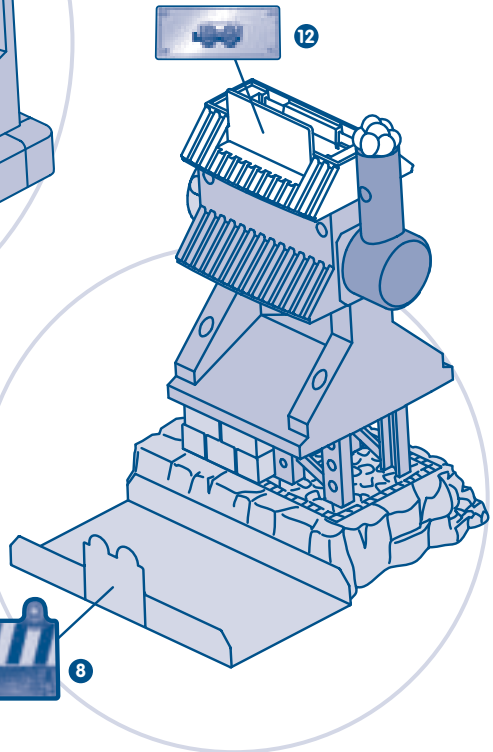
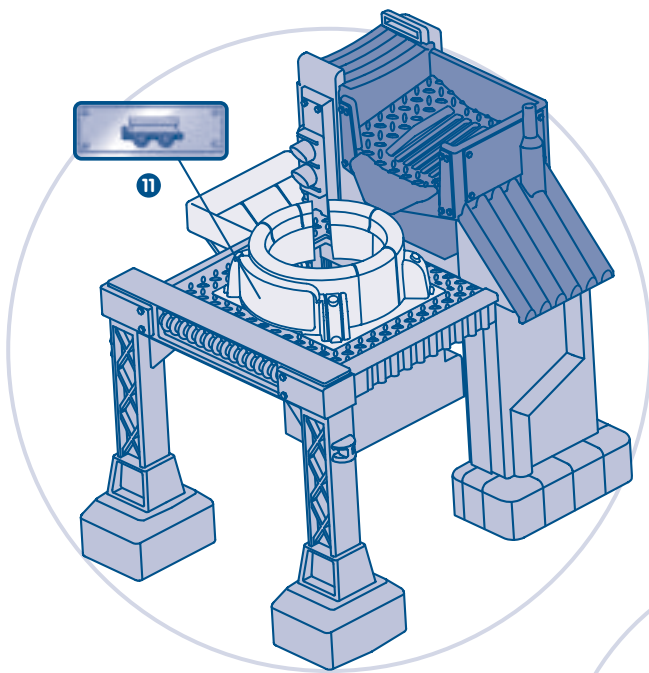

- Ⓒ Assembly is now complete!
- Ⓕ L'assemblage est maintenant terminé !
- Ⓓ Der Zusammenbau ist jetzt beendet!
- Ⓖ Het in elkaar zetten is nu voltooid!
- Ⓘ Il montaggio è ora completo!
- Ⓔ ¡El montaje del juguete ha finalizado!
- ⒹK Legetøjjet er nu samlet!
- Ⓖ A montagem está completa!
- Ⓕ Nyt lelu on valmis!
- Ⓖ Monteringen er ferdig!
- Ⓖ Monteringen är nu klar!
- Ⓖ Η συναρμολόγηση ολοκληρώθηκε!

(GB) Track Layout (F) Assemblage de la piste
 (D) Schienenlayout (NL) Baanopstelling (I) Tracciato
 (E) Montaje del circuito (DK) Banen (P) Circuito da Pista
 (FI) Tältä rata näyttää (N) Skinnemontering
 (S) Bankonstruktion (GR) Σχεδιασμός Σιδηρόδρομου

- (GB) Track pieces easily snap together.
- (F) Les sections de piste s'emboîtent facilement.
- (D) Die Schienteile lassen sich leicht zusammensetzen.
- (NL) De bandelen kunnen eenvoudig aan elkaar worden vastgeklit.
- (I) I segmenti di strada si agganciano facilmente.
- (E) Los tramos de pista encajan fácilmente entre sí.
- (DK) Skinnerne er lette at sætte sammen.
- (P) As peças encaixam facilmente.
- (FI) Radan osat on helppo napsauttaa yhteen.
- (N) Skinnene kneppes lett sammen.
- (S) Bandelarna är lätta att sammanfoga.
- (GR) Οι ράγες ενώνονται εύκολα μεταξύ τους.

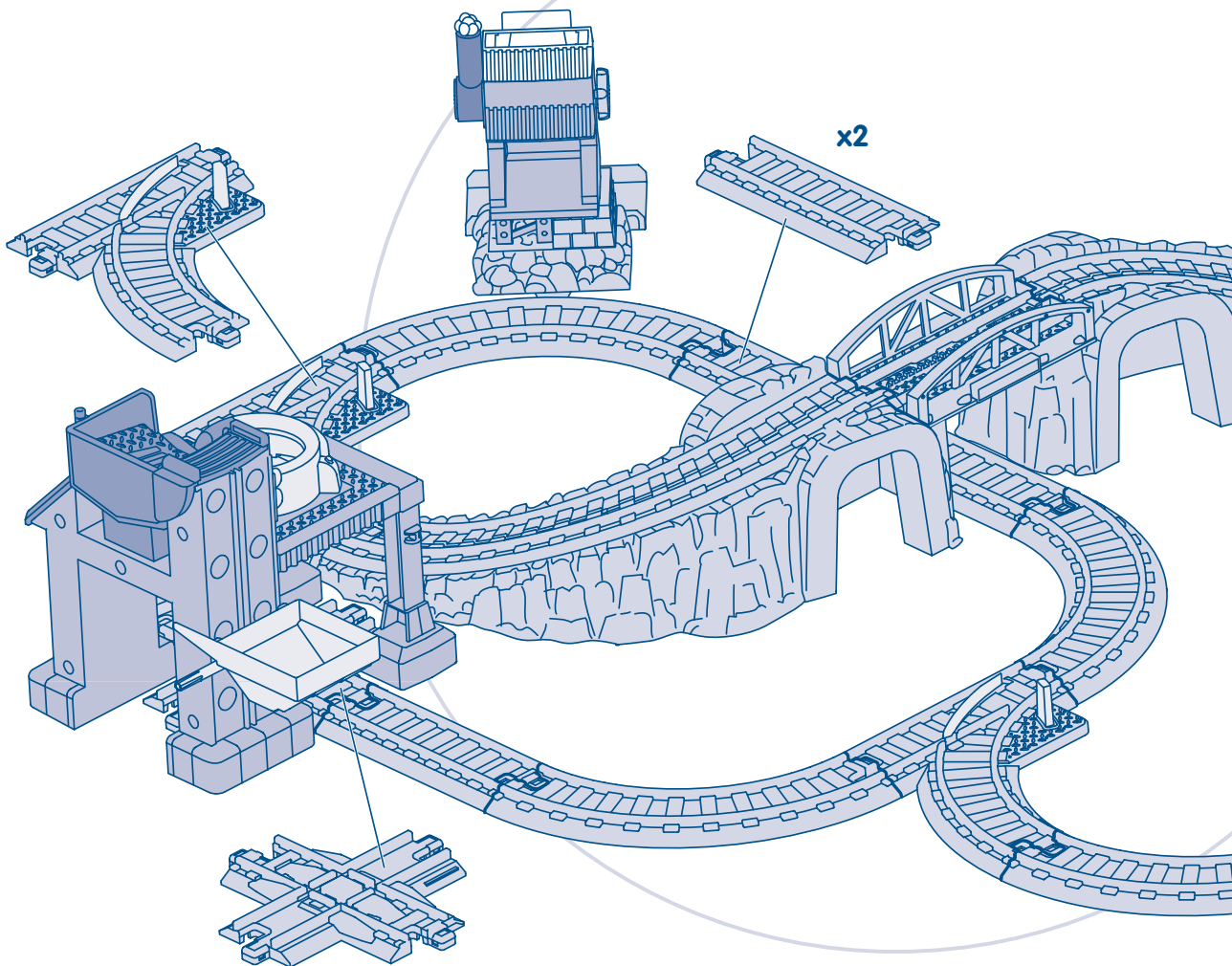
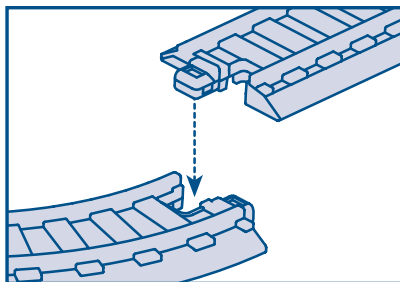

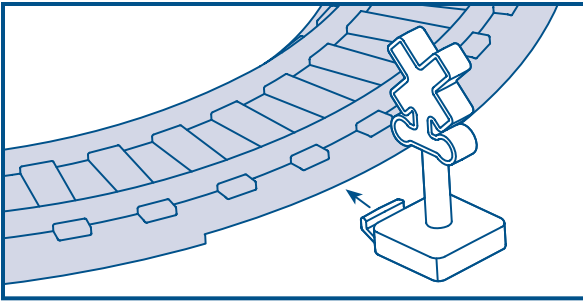

- Ⓒ Each GeoTrax™ building, sign and crossing gate has a small tab that fits into matching a notch in any track piece. Place the buildings, signs and crossing gates around the track.
- Ⓔ Chaque bâtiment, panneau et croisement comporte une attache qui s'insère dans la fente correspondante de n'importe quelle section de piste. Placer les bâtiments, les panneaux et les croisements à l'endroit approprié sur la piste.
- Ⓓ Die Gebäude, Verkehrsschilder und Schranken haben alle eine kleine Lasche, die in die entsprechenden Aussparungen jedes beliebigen Schienenteils passt. Stelle die Gebäude, Schilder und Schranken die Schienen entlang auf.
- Ⓓ Elk gebouw, bord en elke slagboom is voorzien van een palletje dat in een bijpassende inkeping op een baandeel past. Zet de gebouwen, bordes en slagbomen rond de baan neer.
- Ⓘ Ogni edificio, cartello e sbarra del passaggio a livello è dotato di una linguetta da inserire in una rientranza corrispondente. Posizionare gli edifici, i cartelli e le sbarre di accesso lungo il tracciato.
- Ⓔ Todos los edificios, señales y barreras tienen una pequeña lengüeta que encaja en una muesca correspondiente, situada en los tramos de pista. Colocarlos repartidos por el circuito.
- Ⓓ Hver bygning, skilt og bom har en lille tap, der passer ind i et indhak i alle skinner. Anbring bygninger, skilte og bomme rundt omkring på banen.
- Ⓔ Cada edifício, sinal e cancela tem uma pequena patilha que encaixa à ranhura correspondente em muitas peças da pista. Assim, os edifícios, os sinais e as cancelas podem ser encaixados em vários locais da pista.
- Ⓔ Joka rakennuksessa, merkissä ja ylikäytävän puomissa on pieni kieleke, joka sopii minkä tahansa radan pätkän vastaavaan loveen. Aseta rakennukset, merkit ja ylikäytävän puomit eri puolille rataa.
- Ⓔ Alle bygninger, skilt og bommer har en liten tapp som passer i hakkene på alle skinnene. Plasser bygningene, skiltene og bommene rundt på banen.
- Ⓔ Varje byggnad, skylt och stoppbom har en liten fläns som passar in ett matchande spår på spårdelarna. Placera ut byggnader, skyltar och stoppbommar runt spåret.
- Ⓔ Το κάθε κτίριο σταθμού, η κάθε πινακίδα και η κάθε μπάρα έχουν μία μικρή προεξοχή που προσαρμόζεται στην εγκοπή κάθε ράγας.

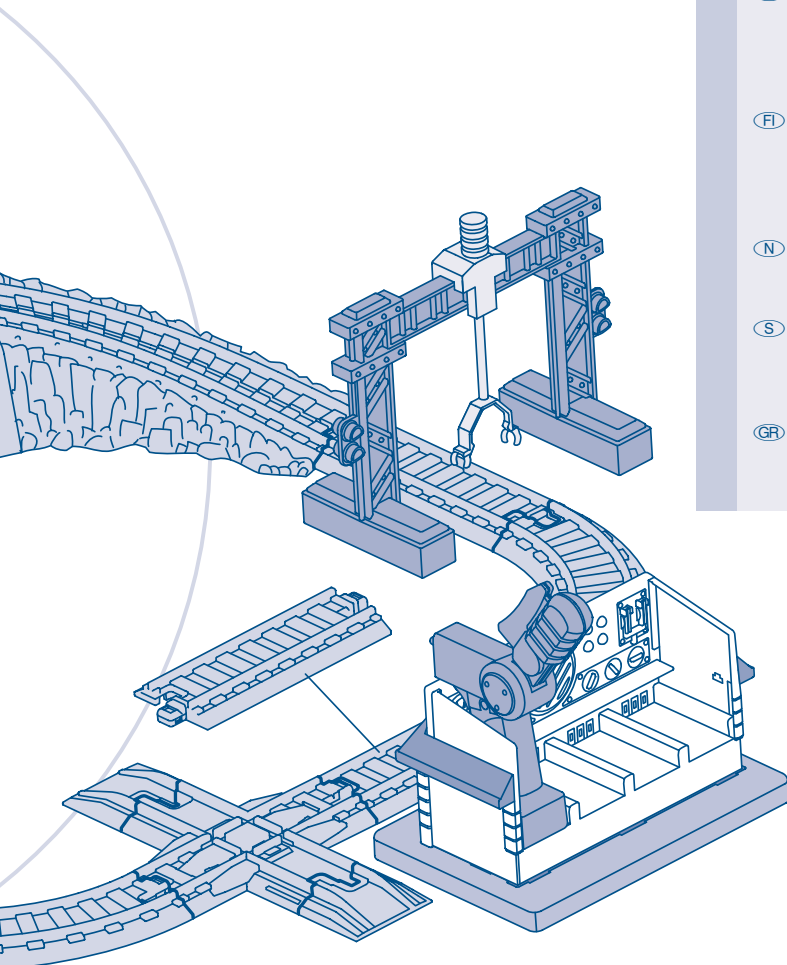



(GB) WARNING (F) ATTENTION (D) WARNUNG
(NL) WAARSCHUWING (I) AVVERTENZA (E) PRECAUCIÓN
(DK) ADVARSEL (P) ADVERTÊNCIA (FI) VAROITUS
(N) ADVARSEL (S) VARNING (GR) Προειδοποίηση

- (GB) To prevent entanglement, keep hair away from wheels.
- (F) Pour éviter tout risque d'enchevêtrement, ne pas approcher les cheveux des roues.
- (D) Um Verfangen zu vermeiden, die Haare von den Rädern fernhalten.
- (NL) Houd het haar uit de buurt van de wielen, zodat het er niet in verstrikt raakt.
- (I) Per prevenire gli ingarbugliamenti, tenere i capelli lontano dalle ruote.
- (E) Para prevenir posibles accidentes, mantener el pelo alejado de las ruedas del tren al jugar.
- (DK) Hold håret på afstand, så hjulene ikke griber fat i det.
- (P) Para evitar o perigo de emaranhamento, manter o cabelo afastado das rodas.
- (FI) Pysy riittävän kaukana pyöristä, jotteivät hiuksesi takerru niihin.
- (N) Hold håret borte fra hjulene for å unngå at det setter seg fast.
- (S) För att förhindra att hår fastnar, håll håret borta från hjulen.
- (GR) Για να αποφύγετε τραυματισμό από μπλέξιμο, κρατήστε τα μαλλιά μακριά από τις ρόδες.



- Ⓒ All Aboard!
- Ⓕ En voiture !
- Ⓓ Alles einsteigen!
- Ⓓ Iedereen instappen!
- Ⓘ Tutti in Carrozza!
- Ⓔ ¡Viajeros al tren!
- Ⓓ Klar til afgang!
- ⒫ Todos a bordo!
- Ⓕ Juna lähtee!
- Ⓓ Τα πλасс!
- Ⓔ Påstigning!
- Ⓒ Επιβιβαστείτε!

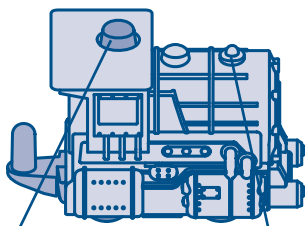

- | | |
|-------------------------|---------------------------|
| Ⓒ Power Button | Ⓒ Ready Light |
| Ⓕ Bouton d'alimentation | Ⓕ Témoin lumineux |
| Ⓓ Startknopf | Ⓓ Startbereit Licht |
| Ⓓ Aan/uit-knop | Ⓓ Lampje |
| Ⓘ Tasto di Attivazione | Ⓘ Luce di Via |
| Ⓔ Botón de encendido | Ⓔ Luz de funcionamiento |
| Ⓓ Afbryderknop | Ⓓ Lys |
| ⒫ Botão de Ligação | ⒫ Luz de "Veículo Pronto" |
| Ⓕ Virtanappi | Ⓕ Valmiusvalo |
| Ⓓ Av/på-knapp | Ⓓ Klar-lampe |
| Ⓔ Strömbrytare | Ⓔ "Klar"-lampa |
| Ⓒ Κουμπι Ένεργοποίησης | Ⓒ Φωτάκι Ένεργοποίησης |

- Ⓒ 3-Position Remote Controller
- Ⓕ Télécommande à 3 positions
- Ⓓ Fernsteuerung mit 3 Einstellungen
- Ⓓ 3-standen-afstandsbediening
- Ⓘ Radiocomando a 3 Posizioni
- Ⓔ Control remoto de 3 posiciones
- Ⓓ Fjernbetjening med 3 indstillinger
- ⒫ Control Remoto de 3 Posições
- Ⓕ 3-asentoinen kaukosäädin
- Ⓓ Fjernkontroll med 3 stillinger
- Ⓔ Fjärrkontroll med tre lägen
- Ⓒ Τηλεχειριστήριο με 3 θέσεις μοχλού

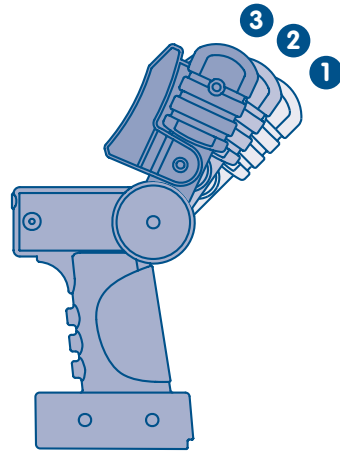

- | | | | |
|---|---------------|-------------------|---|
| Ⓒ | 1 OFF | 2 FORWARD | 3 FORWARD (With Sound Effects When Used in Depot) |
| Ⓕ | 1 ARRÊT | 2 MARCHÉ AVANT | 3 MARCHÉ AVANT (avec sons lorsque la télécommande est posée dans la gare) |
| Ⓓ | 1 AUS | 2 VORWÄRTS | 3 VORWÄRTS (mit Geräuscheffekten bei Gebrauch im Depot) |
| Ⓓ | 1 UIT | 2 VOORUIT | 3 VOORUIT (Met geluidseffecten wanneer in het depot gebruikt) |
| Ⓘ | 1 OFF | 2 AVANTI | 3 AVANTI (Con Effetti Sonori quando attivato nella Stazione di Comando) |
| Ⓔ | 1 APAGADO | 2 MARCHA ADELANTE | 3 MARCHA ADELANTE (con sonidos si se encaja el control remoto en la estación del Super Circuito Tren y Carretera) |
| Ⓓ | 1 SLUKKET | 2 FREMAD | 3 FREMAD (med lydeffekter ved brug i remise) |
| ⒫ | 1 PARAR | 2 EM FRENTE | 3 EM FRENTE (Com Efeitos Sonoros Quando Usado no Armazém) |
| Ⓕ | 1 VIRTIA POIS | 2 ETEEN | 3 ETEEN (mukana ääniefektit, kun kaukosäädin on asemalla) |
| Ⓓ | 1 AV | 2 FREMOVER | 3 FREMOVER (Med lydeffekter når den brukes i depotet) |
| Ⓔ | 1 AV | 2 FRAMÅT | 3 FRAMÅT (Med ljud effekter när den används i stationsbyggnaden) |
| Ⓒ | 1 Κλειστό | 2 Μπροστά | 3 Μπροστά (Με Ηχητικά Εφέ όταν χρησιμοποιείται πάνω στον Κεντρικό Σταθμό) |

- (GB) • Hook the cars together and place them on the track. Make sure the engine is in front.

Hint: We do not recommend using the engine on carpets. For best performance, use on the track provided or hard, flat surfaces.

- Press the power button on top of the engine. The ready light turns on.
- Hold the remote controller with the stick facing you. Point the remote controller toward the engine and push the stick forward. The engine moves forward around the track.
- To stop the engine, pull the stick backwards to the stop position.

Hints:

- If you do not operate the remote controller for a few minutes, the engine shuts off and the ready light turns off. Press the engine power button, and operate the remote controller to restart.
- This toy works best if you have a clear path between the remote controller and the engine. Point the remote controller at the engine. The maximum range of the remote controller is about 3,5 m (12 feet).

- (F) • Accrocher les remorques au camion et placer le tout sur la piste. Veiller à bien placer la camion en tête.

Remarque : Il n'est pas recommandé d'utiliser la camion sur un tapis. Pour une meilleure performance, il est conseillé de l'utiliser sur la piste fournie ou sur une surface dure et plane.

- Appuyer sur le bouton d'alimentation sur le dessus du camion. Le témoin lumineux s'allume.
- Tenir la télécommande avec la manette vers soi. Diriger la télécommande vers la cabine et pousser la manette vers l'avant. Le camion roule sur la piste.
- Pour arrêter le camion, ramener la manette vers l'arrière à la position d'arrêt.

Remarques :

- Si la télécommande n'est pas actionnée pendant quelques minutes, la locomotive s'arrête et le témoin lumineux s'éteint. Appuyer sur le bouton d'alimentation de la locomotive et actionner la télécommande pour redémarrer.
- Le jouet fonctionne mieux lorsqu'il n'y a pas d'obstacle entre la télécommande et la locomotive. Diriger la télécommande vers la locomotive. La portée maximale de la télécommande est de 3,5 m environ.

- (D) • Verbinde die Anhänger miteinander, indem du sie einhakst, und stelle den Kipper auf die Schienen. Achte darauf, dass das Führerhaus vorne ist.

Hinweis: Das Führerhaus nicht auf Teppich fahren lassen. Für optimale Leistung, am besten auf den enthaltenen Schienen oder auf einer harten, flachen Oberfläche fahren lassen.

- Drücke den Startknopf oben auf dem Führerhaus. Das "startbereit" Licht leuchtet auf.
- Halte die Fernsteuerung so, dass der Regler zu dir zeigt. Halte die Fernsteuerung in Richtung Führerhaus, und schiebe den Regler nach vorn. Das Führerhaus fährt vorwärts die Schienen entlang.
- Ziehe den Regler zum Anhalten des Führerhauses zurück auf die Halteposition.

Hinweise:

- Wird die Fernbedienung einige Minuten lang nicht benutzt, schaltet sich die Lokomotive automatisch aus, und das "startbereit" Licht geht aus. Möchtest du wieder losfahren, drücke den Startknopf auf der Lokomotive, und betätige die Fernsteuerung.
- Dieses Spielzeug funktioniert am besten, wenn sich zwischen Fernsteuerung und Lokomotive keine Hindernisse befinden. Richte die Fernsteuerung auf die Lokomotive. Der Abstand zwischen Fernsteuerung und Lokomotive darf maximal 3,5 Meter betragen.

- (NL) • Haak de wagons aan elkaar vast en zet ze op de baan. Zorg ervoor dat de locomotief voorop rijdt.

Tip: Wij adviseren om de locomotief niet op tapijt te gebruiken. Voor de beste prestaties de locomotief op de bijgeleverde baan of op een harde en vlakke ondergrond gebruiken.

- Druk op de aan/uit-knop bovenop de locomotief. Het lampje gaat branden.
- Houd de afstandsbediening met de stick naar je toe. Richt de afstandsbediening op de locomotief en duw de stick naar voren. De trein rijdt vooruit over de baan.
- Om de trein te laten stoppen de stick naar achteren naar de stopstand bewegen.

Tips:

- Als je de afstandsbediening gedurende een aantal minuten niet gebruikt, zal de locomotief tot stilstand komen en gaat het lampje uit. Druk op de aan/uit-knop van de locomotief en gebruik de afstandsbediening om te herstarten.
- Dit speelgoed werkt het best als er zich geen obstakels tussen de afstandsbediening en de locomotief bevinden. Richt de afstandsbediening op de locomotief. Het bereik van de afstandsbediening is ongeveer 3,5 meter.

- (I) • Agganciare i vagoni e posizionarli sui binari. Controllare che la locomotiva sia davanti.

Suggerimento: E' sconsigliabile usare la locomotiva sui tappeti. Per risultati ottimali, usarla sui binari forniti o su superfici piatte e rigide.

- Premere il tasto di attivazione situato sopra la locomotiva. La luce di via si accende.
- Tenere il radiocomando con la leva rivolta verso di voi. Puntare il radiocomando verso la locomotiva e spingere in avanti la leva. Il treno si muoverà lungo i binari.
- Per fermare la locomotiva, tirare indietro la leva verso la posizione di stop.

Suggerimenti:

- Se il radiocomando non viene utilizzato per alcuni minuti, la locomotiva e la luce di via si spengono. Premere il tasto di attivazione della locomotiva, e azionare il radiocomando per ripartire.
- Il giocattolo funzionerà in modo ottimale quando non vi siano ostacoli tra il radiocomando e la locomotiva. Puntare il radiocomando verso la locomotiva. La portata massima del radiocomando è di circa 3,5 m.

- (E) • Unir los vagones del tren y situarlos sobre la vía, asegurándose de poner la locomotora en primer lugar.

Atención: recomendamos no utilizar la locomotora sobre moqueta o alfombras. Para un mejor funcionamiento, utilizarla sobre el circuito incluido o sobre una superficie dura y lisa.

- Apretar el botón de encendido situado en la parte de arriba de la locomotora y la luz de funcionamiento se encenderá.
- El niño debe sujetar el control remoto con la palanca hacia sí, dirigiéndolo hacia la locomotora, y empujar la palanca hacia delante. El tren avanzará por la vía.
- Para detenerlo, tirar de la palanca hacia atrás hasta la posición de parada.

Atención:

- Si el niño deja de utilizar el control remoto durante unos minutos, la locomotora y la luz de funcionamiento se apagarán automáticamente. Apretar el botón de encendido y utilizar el control remoto para reactivar el juguete.
- Este juguete funciona mejor si la trayectoria entre el control remoto y la locomotora está libre de obstáculos. Recomendamos dirigir el control remoto hacia la locomotora. El radio máximo de alcance del control remoto es de aproximadamente 3,5 metros.

- (DK) • Sæt vognene sammen, og anbring dem på skinnerne. Sørg for, at lokomotivet er forrest.

Tip: Det frarådes at benytte lokomotivet på gulvtæpper. Legetøjet fungerer bedst på den medfølgende bane eller på hårde, jævne overflader.

- Tryk på afbryderknappen oven på lokomotivet. Lyset tændes.
- Hold fjernbetjeningen, så håndtaget vender ind mod dig selv. Peg mod lokomotivet med fjernbetjeningen, og skub håndtaget fremad. Toget bevæger sig fremad på banen.
- For at standse toget skal du trække håndtaget tilbage til stop-positionen.

Tip:

- Hvis du ikke har brugt fjernbetjeningen i et par minutter, standser lokomotivet, og lyset slukker. Tryk på afbryderknappen, og brug fjernbetjeningen for at starte igen.
- Legetøjet fungerer bedst, hvis der ikke er nogen forhindringer mellem fjernbetjeningen og lokomotivet. Peg mod lokomotivet med fjernbetjeningen. Fjernbetjeningens maksimale rækkevidde er ca. 3,5 meter.

- (P) • Enganche os carros um no outro e coloque-os na pista. A cabina deve ficar na frente.

Atenção: Não se recomenda a utilização do veículo sobre carpete. Para um melhor funcionamento, usar apenas sobre a pista deste brinquedo, ou superfícies planas e duras.

- Pressionar o botão da luz acende, indicando que o veículo está pronto.
- A criança deve segurar o controle remoto com a alavanca virada para ela. Em seguida, deve apontar o controle remoto em direção à cabina e empurrar a alavanca para a frente. O brinquedo avança pela pista.
- Para o brinquedo parar, basta puxar a alavanca para trás.

Atenção:

- Se o controle remoto não for accionado durante alguns minutos, a locomotiva desliga-se e a luz acende, indicando que o comboio está pronto. Pressionar o botão da locomotiva e accionar o controle remoto para reiniciar.
- Este brinquedo funciona melhor se o caminho entre o controle remoto e a locomotiva estiver livre de obstáculos. Apontar o controle remoto em direção à locomotiva. O alcance máximo do controle remoto é de 3,5m.

- (FI) • Kiinnitä vaunut toisiinsa ja aseta ne radalle. Pane veturi ensimmäiseksi.

Vihje: Älä käytä veturia matolla. Se toimii parhaiten radalla tai kovalla, tasaisella alustalla.

- Paina veturin päällä olevaa virtanappia. Valmiusvalo syttyy.
- Ota kaukosäädin käteen kahva itseäsi kohti. Osoita kaukosäätimellä veturia, ja työnnä kahva eteen. Veturi ajaa ympäri rataa.
- Kun haluat pysäyttää sen, vedä kahva taakse seis-asentoon.

Vihjeitä:

- Ellei kaukosäädintä käytä muutamaan minuuttiin, veturista katkeaa virta ja valmiusvalo sammuu. Kun haluat jatkaa leikkiä, paina veturin virtanappia ja käytä taas kaukosäädintä.
- Lelu toimii parhaiten, kun kaukosäätimen ja veturin välillä ei ole esteitä. Osoita kaukosäätimellä veturia. Kaukosäätimen toimintasäde on noin 3,5 metriä.

- (N) • Fest vognene sammen og sett dem på banen. Pass på at lokomotivet er først.

Tips: Du bør ikke bruke lokomotivet på tepper. For at toget skal fungere best mulig, må det brukes på skinnene som fulgte med, eller på et hardt og jevnt underlag.

- Trykk på på-knappen oppå lokomotivet. Klar-lampen lyser.
- Hold fjernkontrollen med spaken mot deg. Pek på lokomotivet med fjernkontrollen og skyv spaken fremover. Lokomotivet går fremover på banen.
- Stopp lokomotivet ved å trekke spaken tilbake til stopp-stillingen.

Tips:

- Hvis du ikke bruker fjernkontrollen på noen minutter, slås lokomotivet av og klar-lampen slutter å lyse. Trykk på av/på-knappen på lokomotivet og bruk fjernkontrollen til å starte på nytt.
- Leken virker best hvis det ikke er noen hindringer mellom fjernkontrollen og lokomotivet. Pek fjernkontrollen mot lokomotivet. Fjernkontrollens maksimumsavstand er ca. 3,5 meter.

- (S) • Koppla samman vagnarna och ställ dem på spåret. Se till att loket är längst fram.

Tips: Vi avråder från att använda loket på heltäckningsmattor. Bäst resultat blir det om spåret läggs på ett hårt och plant underlag.

- Tryck på strömbrytaren uppe på loket. "Klar"-lampan tänds.
- Håll fjärrkontrollen med spaken mot dig. Rikta fjärrkontrollen mot loket och för fram spaken. Loket kör framåt runt spåret.
- Stoppa loket genom att föra spaken bakåt, till stoppläget.

Tips:

- Om du inte använder fjärrkontrollen under några minuter, stängs loket av automatiskt. "Klar"-lampan släcks. Tryck på strömbrytaren uppe på loket och använd fjärrkontrollen för att starta om.
- Leksaken fungerar bäst om du har fri "sikt" mellan fjärrkontrollen och loket. Rikta fjärrkontrollen mot loket. Maximal räckvidd för fjärrkontrollen är ca 3,5 meter.

- (GR) • Ενώστε τα βαγόνια μεταξύ τους και βάλτε τα πάνω στις ράγες. Σιγουρευτείτε ότι η μηχανή του τρένου είναι μπροστά.

Συμβουλή: Δεν συιστούμε τη χρήση του οχήματος πάνω σε χαλί. Για καλύτερη απόδοση, χρησιμοποιήστε το πάνω στις ράγες ή πάνω σε σκληρές, επίπεδες επιφάνειες.

- Πατήστε το κουμπί ενεργοποίησης στο πάνω μέρος της μηχανής. Το φωτάκι ανάβει.
- Κρατήστε το τηλεχειριστήριο με το μοχλό γυρισμένο προς το μέρος σας. Γυρίστε το τηλεχειριστήριο προς το τρένο και σπρώξτε το μοχλό προς τα μπροστά. Το τρένο κινείται πάνω στις ράγες.
- Για να σταματήσετε το τρένο, τραβήξτε το μοχλό προς τα πίσω στην αρχική του θέση.

Συμβουλές:

- Όταν το τρένο δεν κινείται και δεν έχετε χρησιμοποιήσει το τηλεχειριστήριο για αρκετά λεπτά, η μηχανή του τρένου και το φωτάκι θα σβήσουν. Πατήστε το κουμπί ενεργοποίησης της μηχανής και λειτουργήστε το τηλεχειριστήριο για ξεκινήσετε το τρένο ξανά.
- Αυτό το παιχνίδι λειτουργεί καλύτερα αν το πεδίο ανάμεσα στο τηλεχειριστήριο και το τρένο δεν έχει εμπόδια. Γυρίστε το τηλεχειριστήριο να "κοιτάει" προς τη μεριά της μηχανής του τρένου. Η απόσταση μεταξύ του τηλεχειριστηρίου και του τρένου δεν πρέπει να ξεπερνάει τα 3,5 μέτρα

- (GB) Fun Train Sounds! (F) Sons de train amusants !
 (D) Lustige Zuggeräusche! (NL) Grappige treingeluiden!
 (I) Allegri Suoni di Treno! (E) ¡Divertidos sonidos de tren!
 (DK) Sjove toglyde! (P) Sons Divertidos de Comboio!
 (FI) Hauskoja junan ääniä! (N) Morsomme toglyder
 (S) Roliga tåg ljud! (GR) Διασκεδαστικοί Ήχοι!

- (GB) Sound effects can only be heard when remote controller is in the depot.
 (F) Les effets sonores ne peuvent être entendus que lorsque la télécommande est dans la gare.
 (D) Die Geräuscheffekte sind nur zur hören, wenn sich die Fernsteuerung im Depot befindet.
 (NL) Geluidseffecten kunnen alleen worden gehoord wanneer de afstandsbediening zich in het depot bevindt.
 (I) Gli effetti sonori possono essere attivati solo con il radiocomando nella stazione.
 (E) Los sonidos solo funcionan cuando el control remoto está situado en la estación.
 (DK) Lydeffekterne kan kun høres, når fjernbetjeningen er i remisen.
 (P) Os efeitos sonoros só podem ser ouvidos quando o controle remoto está encaixado no Armazém.
 (FI) Äänet kuuluvat vain, kun kaukosäädin on asemalla.
 (N) Du hører bare lydeffektene når fjernkontrollen står i depotet.
 (S) Ljudeffekterna hörs bara medan fjärrkontrollen sitter i stationsbyggnaden.
 (GR) Τα ηχητικά εφέ ακούγονται μόνο όταν το τηλεχειριστήριο είναι τοποθετημένο στη βάση του κεντρικού σταθμού.

- (GB) Remote Control
 (F) Télécommande
 (D) Fernsteuerung
 (NL) Afstandsbediening
 (I) Radiocomando
 (E) Control remoto
 (DK) Fjernbetjening
 (P) Controle Remoto
 (FI) Kaukosäädin
 (N) Fjernkontroll
 (S) Fjärrkontroll
 (GR) Τηλεχειριστήριο

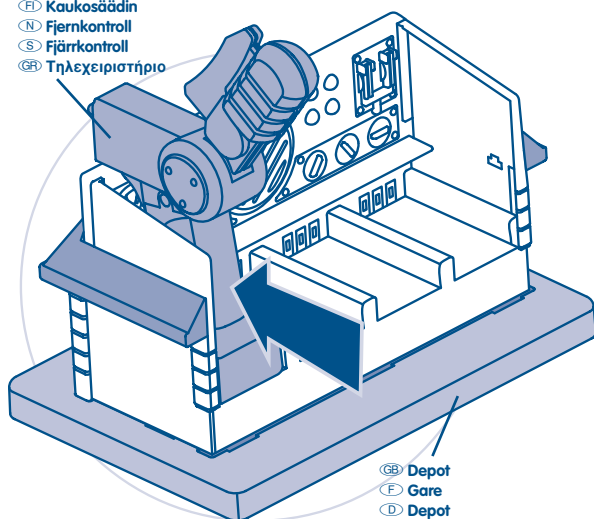

- (GB) Depot
 (F) Gare
 (D) Depot
 (NL) Depot
 (I) Stazione di Comando
 (E) Estación
 (DK) Remise
 (P) Armazém
 (FI) Rautatieasema
 (N) Depot
 (S) Stationshus
 (GR) Κεντρικός Σταθμός

- (GB) 3-Position Remote Controller
 (F) Télécommande à 3 positions
 (D) Fernsteuerung mit 3 Einstellungen
 (NL) 3-standen-afstandsbediening
 (I) Radiocomando a 3 Posizioni
 (E) Control remoto de 3 posiciones
 (DK) Fjernbetjening med 3 indstillinger
 (P) Controle Remoto de 3 Posições
 (FI) 3-asentoinen kaukosäädin
 (N) Fjernkontroll med 3 stillinger
 (S) Fjärrkontroll med tre lägen
 (GR) Τηλεχειριστήριο με 3 θέσεις μοχλού

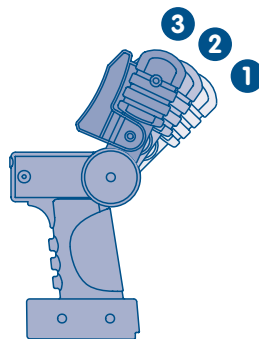

- (GB) 1 OFF
 2 FORWARD
 3 FORWARD (With Sound Effects When Used in Depot)
 (F) 1 ARRÊT
 2 MARCHÉ AVANT
 3 MARCHÉ AVANT (avec sons lorsque la télécommande est posée dans la gare)
 (D) 1 AUS
 2 VORWÄRTS
 3 VORWÄRTS (mit Geräuscheffekten bei Gebrauch im Depot)
 (NL) 1 UIT
 2 VOORUIT
 3 VOORUIT (Met geluidseffecten wanneer in het depot gebruikt)
 (I) 1 OFF
 2 AVANTI
 3 AVANTI (Con Effetti Sonori quando attivato nella Stazione di Comando)
 (E) 1 APAGADO
 2 MARCHA ADELANTE
 3 MARCHA ADELANTE (con sonidos si se encaja el control remoto en la estación del Super Circuito Tren y Carretera)
 (DK) 1 SLUKKET
 2 FREMAD
 3 FREMAD (med lydeffekter ved brug i remise)
 (P) 1 PARAR
 2 EM FRENTE
 3 EM FRENTE (Com Efeitos Sonoros Quando Usado no Armazém)
 (FI) 1 VIRTÄ POIS
 2 ETEEN
 3 ETEEN (mukana ääniefektit, kun kaukosäädin on asemalla)
 (N) 1 AV
 2 FREMOVER
 3 FREMOVER (Med lydeffekter når den brukes i depotet)
 (S) 1 AV
 2 FRAMÅT
 3 FRAMÅT (Med ljudeffekter när den används i stationsbyggnaden)
 (GR) 1 Κλειστό
 2 Μπροστά
 3 Μπροστά (Με Ηχητικά Εφέ όταν χρησιμοποιείται πάνω στον Κεντρικό Σταθμό)

- (GB) Hint: For best performance, be sure to place the depot in one of the corners of your track layout.**
- Place the remote controller into any of the four grooves in the depot.
 - Press the power button on top of the engine. The ready light turns on.
 - Push and hold the stick on the remote controller all the way forward.
 - You'll hear fun train sound effects as the engine heads around the track.
 - To stop the train, pull the stick back to the stop position.
- (F) Remarque : Pour une meilleure performance, placer la gare dans un des coins de la piste.**
- Placer la télécommande dans une des rainures de la gare.
 - Appuyer sur le bouton d'alimentation sur le dessus de la locomotive. Le témoin lumineux s'allume.
 - Pousser la manette de la télécommande vers l'avant sans la relâcher : le train avance et on entend des effets sonores amusants.
 - Pour arrêter le train, ramener la manette à la position d'arrêt.
- (D) Hinweis: Für optimale Leistung solltest du das Depot an einer der Ecken deines Schienensets aufstellen.**
- Stecke die Fernsteuerung in eine der vier Aussparungen des Depots.
 - Drücke den Startknopf auf der Lokomotive. Das "startbereit" Licht leuchtet auf.
 - Schiebe den Regler der Fernsteuerung ganz nach vorn, und halte ihn gedrückt.
 - Während die Lokomotive über die Schienen fährt, erklingen lustige Zuggeräusche.
 - Ziehe den Regler zum Anhalten des Zuges zurück auf die Halteposition.
- (NL) Tip: Voor de beste prestaties kun je het depot het best in een van de hoeken van je baanopstelling neerzetten.**
- Plaats de afstandsbediening in een van de vier groeven in het depot.
 - Druk op de aan/uit-knop bovenop de locomotief. Het lampje gaat branden.
 - Duw de stick op de afstandsbediening helemaal naar voren en houd zo vast.
 - Je hoort grappige treingeluiden wanneer de locomotief over de baan rijdt.
 - Om de trein halt te laten houden de stick naar achteren trekken.
- (I) Suggestione: Per risultati ottimali, posizionare la stazione in uno degli angoli del tracciato.**
- Posizionare il radiocomando in una delle quattro canaline della stazione.
 - Premere il tasto di attivazione della locomotiva. La luce di via si accende.
 - Tenere premuta la leva del radiocomando completamente in avanti.
 - Si sentiranno gli allegri suoni della locomotiva lungo i binari.
 - Per fermare il treno, tirare indietro la leva verso la posizione di stop.
- (E) Atención: para un mejor funcionamiento, colocar la estación en una de las esquinas del circuito.**
- Situar el control remoto en uno de los cuatro compartimentos de la estación.
 - Apretar el botón de encendido situado en lo alto de la locomotora y la luz de funcionamiento se encenderá.
 - Empujar hacia delante la palanca del control remoto y mantenerla en esta posición.
 - La locomotora avanzará por el circuito, emitiendo divertidos sonidos de tren.
 - Para detenerlo, tirar de la palanca hacia atrás hasta la posición de parada.
- (DK) Tip: Legetøjet fungerer bedst, hvis du anbringer remisen i et af banens hjørner.**
- Anbring fjernbetjeningen i en af de fire riller i remisen.
 - Tryk på afbryderknappen oven på lokomotivet. Lyset tændes.
 - Skub håndtaget på fjernbetjeningen helt frem, og hold det i den position.
 - Der høres sjove toglyde, mens toget kører rundt på banen.
 - For at standse toget skal du trække håndtaget tilbage til stop-positionen.
- (P) Atenção: Para um melhor funcionamento, coloque o armazém em um dos cantos do circuito da pista.**
- Encaixe o controle remoto em qualquer uma das ranhuras do armazém.
 - Pressione o botão de ligação do topo do motor. A luz acende, indicando que o comboio está pronto.
 - Empurre e mantenha a alavanca do controle remoto para a frente.
 - São emitidos sons divertidos de comboio à medida que a locomotiva anda pela pista.
 - Para parar o comboio, puxe a alavanca.
- (F) Vihe: Lelu toimii parhaiten, kun asetat rautatieaseman johonkin radan kulmista.**
- Asemarakennuksessa on neljä uraa, joihin kaukosäätimen voi työntää.
 - Paina veturin päällä olevaa virtanappia. Valmiusvalo syttyy.
 - Työnnä kaukosäätimen kahva aivan eteen asti.
 - Veturi lähtee liikkeelle, ja kuuluu hauskoja junan ääniä.
 - Kun haluat pysäyttää junan, vedä kahva taakse seis-asentoon.
- (N) Tips! For at det skal fungere best mulig, må du plassere depotet i ett av hjørnene av togbanen.**
- Sett fjernkontrollen i en av de fire sporene i depotet.
 - Trykk på av/på-knappen oppå lokomotivet. Klar-lampen lyser.
 - Skyv spaken på fjernkontrollen helt frem og hold den der.
 - Nå hører du morsomme lydeffekter når lokomotivet kjører rundt banen.
 - Stopp toget ved å trekke spaken tilbake til stopp-stillingen.
- (S) Tips: Bäst resultat får du om stationsbyggnaden står i ena änden av spårsträckningen.**
- Sätt fjärrkontrollen i någon av de fyra spåren i stationsbyggnaden.
 - Tryck på strömbrytaren uppe på loket. "Klar"-lampan tänds.
 - För spaken på fjärrkontrollen så långt det går framåt och håll den där.
 - Nu hörs roliga tåg ljud effekter så länge toget kör runt spåret.
 - Stoppa loket genom att föra spaken bakåt, till stoppläget.
- (GR) Συμβουλή: Για καλύτερη απόδοση και ευκολία, τοποθετήστε τον κεντρικό σταθμό σε μία από τις γωνίες του σιδηρόδρομου σας.**
- Τοποθετήστε το τηλεχειριστήριο σε μία από τις τέσσερις θέσεις του κεντρικού σταθμού.
 - Πατήστε το κουμπι ενεργοποίησης στο πάνω μέρος του τρένου. Το φωτάκι ενεργοποίησης ανάβει.
 - Σπρώξτε και κρατήστε το μοχλό του τηλεχειριστηρίου μπροστά μέχρι την τελευταία θέση.
 - Θα ακούσετε διασκεδαστικούς ήχους τρένου καθώς το τρένο κινείται στις ράγες.
 - Για να σταματήσετε το τρένο τραβήξτε το μοχλό προς τα πίσω στην αρχική του θέση.

(GB) Many Ways to Play! (F) Plusieurs façons de jouer !

(D) Du kannst auf so viele Arten spielen!

(NL) Zo veel manieren om te spelen!

(I) Tanti Modi per Giocare! (E) ¡Muchas opciones de juego!

(DK) Mange måder at lege på! (P) Muitas Formas de Brincar!

(FI) Monta tapaa leikkiä! (N) Mange muligheter!

(S) Många sätt att leka! (GR) Πολλοί Τρόποι Παιχνιδιού!



(GB) Use the gantry crane to remove or load crates or pipes.

(F) Utiliser la grue du portique pour charger et décharger des caisses ou des tuyaux.

(D) Mit dem Portalkran kannst du Kisten oder Rohre auf- oder abladen.

(NL) Gebruik de rijbrugkraan om kratten of buizen te laden en te lossen.

(I) Usare la gru a cavalletto per rimuovere o caricare le casse o i tubi.

(E) Utilizar la grúa y el puente para cargar o descargar cajas y tuberías.

(DK) Brug kranen til at fjerne eller læsse kasser eller rør.

(P) Usar o guindaste para retirar ou carregar vigas ou canos.

(FI) Lastaa ja pura laatikoita ja putkia nosturilla.

(N) Bruk portalkranen til å losse eller laste kasser eller rør.

(S) Använd bockkranen för att lyfta på och av lådor och rör.

(GR) Χρησιμοποιήστε τη γερανογέφυρα για να σηκώσετε ή να μετακινήσετε σωλήνες και κασόνια.

(GB) Load the pipes in the top of the pipe works. Turn the wheel to load pipes onto the pipe car.

(F) Charger les tuyaux dans l'usine à tuyaux. Tourner le bouton pour charger les tuyaux dans le wagon à tuyaux.

(D) Lade die Rohre oben in die Rohrverladestation. Drehe das Rad, um den Rohrwaggon mit Rohren zu beladen.

(NL) Laad de buizen boven in de buizenwerkplaats. Draai aan het wiel om de buizen op de buizenwagon te laden.

(I) Caricare i tubi sulla parte superiore delle tubazioni. Girare la ruota per caricare i tubi sul vagone dei tubi.

(E) Cargar las tuberías por la parte de arriba de la fábrica de tuberías y girar la ruedecilla para cargarlas en el vagón correspondiente.

(DK) Læs rørene op i toppen af rørværket. Drej på hjulet for at læsse rørene ned i kæpskinnevognen.

(P) Colocar os canos no topo da fábrica de canos. Rodar a manivela para colocar os canos no vagão.

(FI) Aseta putkia lastauslaitteen päälle. Käännä ratasta, niin voit lastata niitä putkivaunuun.

(N) Last rørene i rørlasteren. Vri på hjulet for å laste rørene i rørvognen.

(S) Ladda rören uppifrån ned i rörverket. Snurra på ratten för att lasta rören på rørvagnen.

(GR) Φορτώστε τους σωλήνες στο πάνω μέρος του εργοστασίου. Γυρίστε τη ρόδα για να φορτώσετε σωλήνες στο όχημα σωλήνων.



- Ⓒ **Drop a bolder into the coal chute and load coal into the coal car.**
- Ⓕ **Placer un rocher dans la goulotte à charbon et charger le charbon dans le wagon à charbon.**
- Ⓓ **Lasse einen Felsblock durch die Kohlenrutsche fallen, um den Kohlenwagon zu beladen.**
- Ⓖ **Laat een kei in de kolenstort vallen en laad de kolen in de kolenwagon.**
- Ⓘ **Far cadere un masso nel canale per il carbone e caricare il carbone sul vagone del carbone.**
- Ⓔ **Introducir una piedra en la anilla de la mina y cargar el carbón en el vagón correspondiente.**
- Ⓖ **Put en kampesten ned i kullslisken, og læs kul på kulvognen.**
- Ⓗ **Largar uma pedra de carvão no depósito e colocar o carvão no vagão.**
- Ⓕ **Tipauta lohkare hiilikouruun, ja lastaa hiiltä hiilivaunuun.**
- Ⓖ **Legg en kampestein i kullsjakten og last kull i kullvognen.**
- Ⓔ **Släpp ett kolblock i kolrännan och lasta det på en kolvagn.**
- Ⓖ **Ρίξτε έναν ογκόλιθο στον αγωγό και φορτώστε "κάρβουνα" στο όχημα κάρβουνου.**

- Ⓒ **Use the railroad crossing gates anywhere on your layout.**
- Ⓕ **Utiliser les barrières de croisement n'importe où sur le circuit.**
- Ⓓ **Du kannst an jeder Stelle deines Schienensets Schranken aufstellen.**
- Ⓖ **Gebruik de slagbomen op welk plekje op de baan je maar wilt.**
- Ⓘ **Usare le sbarre del passaggio a livello in un punto qualunque del tracciato.**
- Ⓔ **Colocar las barreras en cualquier parte del circuito.**
- Ⓖ **Overskæringsbommene kan bruges overalt på banen.**
- Ⓗ **As cancelas podem ser colocadas em qualquer local da pista.**
- Ⓕ **Voit asettaa ylikäytävän puomit mihin kohtaan rataa tahansa.**
- Ⓖ **Bruk planovergangbommene hvor som helst på togbanen.**
- Ⓔ **Järnvägs korsningen kan du lägga var du vill längs spårsträckningen.**
- Ⓖ **Χρησιμοποιήστε τις μπάρρες οπουδήποτε πάνω στο σιδηρόδρομό σας.**

Ⓒ Try These Fun Layouts!

Ⓕ Suggestions d'assemblage de la piste

Ⓓ Probiere doch mal diese tollen Schienenlayouts!

Ⓖ Probeer ook eens deze grappige opstellingen!

Ⓘ Divertenti Tracciati Alternativi! Ⓔ ¡Monta estos circuitos!

Ⓕ Prøv disse sjove baner!

Ⓖ Experimente estes Circuitos Divertidos!

Ⓕ Kokeile näitä hauskoja ratoja!

Ⓖ Prøv disse morsomme variantene

Ⓕ Prova de här roliga spårsträckningarna!

Ⓒ Δοκιμάστε αυτούς τους σχεδιασμούς!

Ⓒ Note the suggested location of the depot in each layout.

Ⓕ Noter l'emplacement suggéré de la gare dans chaque assemblage.

Ⓓ Schau dir an, wo in den Layouts das Depot platziert ist.

Ⓖ Let op de plaatsing van het depot die bij de baanopstelling wordt aanbevolen.

Ⓘ Notare la posizione suggerita della stazione per ogni tracciato.

Ⓔ Atención a la colocación recomendada de la estación en cada circuito.

Ⓕ Bemærk, hvor vi foreslår at anbringe remisen på banerne.

Ⓖ Para cada circuito, sugerimos um local para colocar o armazém.

Ⓕ Katso mihin paikkaan asema on kussakin vaihtoehdossa merkitty.

Ⓖ Legg merke til den foreslåtte plasseringen til depotet i hvert eksempel.

Ⓕ Observera var det är bäst att placera stationsbyggnaden i de olika sträckningarna.

Ⓒ Προσέξτε την προτεινόμενη θέση του κεντρικού σταθμού στον κάθε σχεδιάσμό.

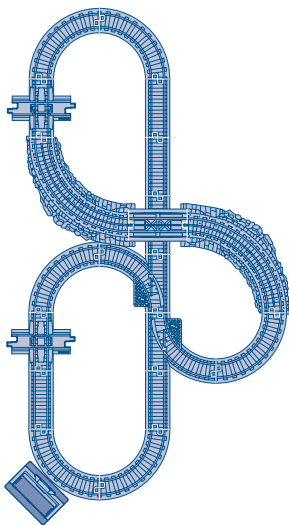

- Ⓒ Depot
- Ⓕ Gare
- Ⓓ Depot
- Ⓖ Depot
- Ⓘ Stazione
- Ⓔ Estación
- Ⓕ Remise
- Ⓖ Armazém
- Ⓕ Rautatieasema
- Ⓖ Depot
- Ⓕ Stationshus
- Ⓒ Κεντρικός Σταθμός

- Ⓒ Depot
- Ⓕ Gare
- Ⓓ Depot
- Ⓖ Depot
- Ⓘ Stazione
- Ⓔ Estación
- Ⓕ Remise
- Ⓖ Armazém
- Ⓕ Rautatieasema
- Ⓖ Depot
- Ⓕ Stationshus
- Ⓒ Κεντρικός Σταθμός

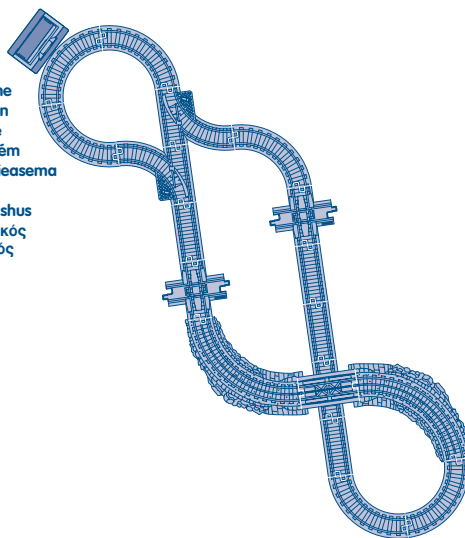

- Ⓒ Depot
- Ⓕ Gare
- Ⓓ Depot
- Ⓖ Depot
- Ⓘ Stazione
- Ⓔ Estación
- Ⓕ Remise
- Ⓖ Armazém
- Ⓕ Rautatieasema
- Ⓖ Depot
- Ⓕ Stationshus
- Ⓒ Κεντρικός Σταθμός

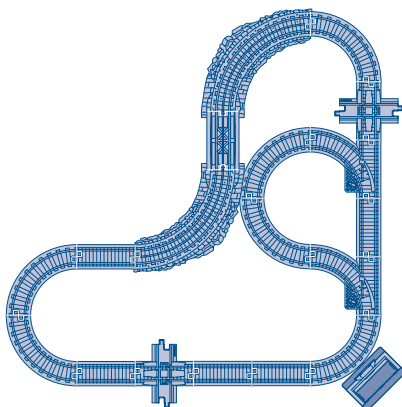

- Ⓒ Depot
- Ⓕ Gare
- Ⓓ Depot
- Ⓖ Depot
- Ⓘ Stazione
- Ⓔ Estación
- Ⓕ Remise
- Ⓖ Armazém
- Ⓕ Rautatieasema
- Ⓖ Depot
- Ⓕ Stationshus
- Ⓒ Κεντρικός Σταθμός

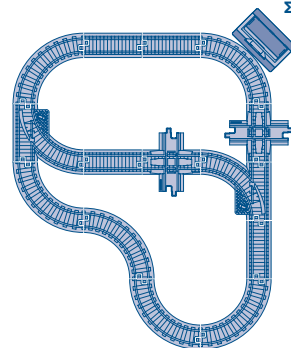

GB Troubleshooting

SYMPTOM	SOLUTION
Engine drives slowly	Battery power in the engine may be weak. Replace all three batteries in the engine with fresh, alkaline batteries. The wheels on the engine or attached cars may be dirty. Wipe them with a clean cloth.
Engine does not respond to the remote controller	Battery power in the remote controller may be weak. Replace all three batteries in the remote controller with fresh, alkaline batteries. You may be beyond the maximum range of the remote controller which is about 3,5 m (12 feet). You may not have a clear path between the remote controller and the engine. This toy works best when there are no obstructions between the engine and the remote controller. Bright sunlight or fluorescent lights may affect the range of the remote controller. Try dimming the room you are playing in. The engine may have shut off. If you do not operate the remote controller for a few minutes, the engine shuts off automatically and the ready light turns off. Press the power button on the engine, and operate the remote controller to restart.

F Problèmes éventuels

PROBLÈME	SOLUTION
Le camion roule lentement	Les piles du camion sont peut-être faibles. Remplacer les trois piles du camion par des piles alcalines neuves. Les roues du camion ou des remorques sont peut-être sales. Les essuyer avec un chiffon propre.
Le camion ne répond pas à la télécommande	Les piles de la télécommande sont peut-être faibles. Remplacer les trois piles de la télécommande par des piles alcalines neuves. La distance entre la locomotive et la télécommande est peut-être supérieure à la portée de la télécommande, soit environ 3,5 m. Il y a peut-être un obstacle entre la télécommande et le camion. Le jouet fonctionne mieux lorsqu'il n'y a pas d'obstacle entre le camion et la télécommande. La lumière vive du soleil ou une lumière fluorescente peut modifier la portée de la télécommande. Essayer de diminuer la luminosité de la pièce. Le camion s'est peut-être arrêté. Si la télécommande n'est pas actionnée pendant quelques minutes, le camion s'arrête automatiquement et le témoin lumineux s'éteint. Appuyer sur le bouton d'alimentation de la locomotive et actionner la télécommande pour redémarrer.

D Problemlösungen

SYMPTOM	LÖSUNG
Das Führerhaus fährt langsam	Die Batterieleistung des Führerhauses könnte zu schwach sein. Alle drei Batterien im Führerhaus durch neue Alkali -Batterien ersetzen. Die Räder am Führerhaus oder den Anhängern könnten verschmutzt sein. Die Räder mit einem sauberen Tuch abwischen.
Das Führerhaus reagiert nicht auf die Fernsteuerung	Die Batterieleistung der Fernsteuerung könnte zu schwach sein. Alle drei Batterien der Fernsteuerung durch neue Alkali -Batterien ersetzen. Die Fernsteuerung ist vielleicht zu weit vom Führerhaus entfernt (maximaler Abstand 3,5 Meter). Zwischen Fernsteuerung und Führerhaus ist vielleicht kein freier Zugang. Dieses Spielzeug funktioniert dann am besten, wenn sich zwischen Führerhaus und Fernsteuerung keine Hindernisse befinden. Helles Sonnenlicht oder fluoreszierendes Licht können die Reichweite der Fernsteuerung beeinflussen. Die Lichtquelle im Zimmer, in dem gespielt wird, reduzieren. Das Führerhaus könnte sich ausgeschaltet haben. Wird die Fernsteuerung einige Minuten lang nicht benutzt, schaltet sich das Führerhaus automatisch aus, und das "startbereit" Licht geht aus. Zum erneuten Spielen den Startknopf auf dem Führerhaus drücken, und die Fernsteuerung betätigen.

NL Problemen

SYMPTOOM	OPLOSSING
Locomotief rijdt langzaam	<p>Batterijen in de locomotief raken op. Vervang alle drie batterijen in de locomotief door nieuwe alkalinebatterijen.</p> <p>De wielen van de locomotief of de aangekoppelde wagons zijn misschien vuil. Veeg ze schoon met een schoon doekje.</p>
Locomotief reageert niet op de afstandsbediening	<p>Batterijen in de afstandsbediening raken op. Vervang alle drie batterijen in de afstandsbediening door nieuwe alkalinebatterijen.</p> <p>Het kan zijn dat je je buiten het bereik van de afstandsbediening (ongeveer 3,5 meter bevindt).</p> <p>Misschien bevinden er zich obstakels tussen afstandsbediening en locomotief. Dit speelgoed werkt het best als er zich geen obstakels tussen afstandsbediening en locomotief bevinden.</p> <p>Helder zonlicht of fluorescerend licht kunnen een nadelig effect hebben op het bereik van de afstandsbediening. Maak het wat donkerder in de kamer waar je speelt.</p> <p>De locomotief kan zijn uitgeschakeld. Als je gedurende een aantal minuten de afstandsbediening niet gebruikt, slaat de locomotief automatisch af en gaat het lampje uit. Druk op de aan/uit-knop van de locomotief en gebruik de afstandsbediening om opnieuw te starten.</p>

I Problemi e Soluzioni

PROBLEMA	SOLUZIONE
La locomotiva è lenta	<p>Le pile della locomotiva sono scariche. Sostituire tutte e tre le pile della locomotiva con pile alcaline nuove.</p> <p>Le ruote della locomotiva o dei vagoni collegati potrebbero essere sporche. Passarle con un panno pulito.</p>
La locomotiva non risponde al radiocomando	<p>Le pile del radiocomando potrebbero essere scariche. Sostituire tutte e tre le pile del radiocomando con pile alcaline nuove.</p> <p>La portata massima di circa 3,5 m del radiocomando potrebbe essere stata superata.</p> <p>Ostacoli tra il raggio d'azione tra il radiocomando e la locomotiva. Il giocattolo funziona in modo ottimale senza ostacoli tra la locomotiva e il radiocomando.</p> <p>Luce solare intensa o luci fluorescenti nel raggio d'azione del radiocomando. Diminuire la luce della stanza in cui si gioca.</p> <p>La locomotiva potrebbe essersi spenta. Se il radiocomando non viene utilizzato per alcuni minuti, la locomotiva si spegne automaticamente e la luce di via si spegne. Premere il tasto di attivazione della locomotiva e azionare il radiocomando per riattivare.</p>

E Problemas de funcionamiento y posibles soluciones

SÍNTOMA	SOLUCIÓN
La locomotora funciona lentamente	<p>Las pilas de la locomotora están gastadas o a punto de gastarse. Sustituirlas por 3 pilas alcalinas nuevas.</p> <p>Puede que las ruedas de la locomotora o de alguno de los vagones estén sucios. Limpiarlos con un trapo.</p>
La locomotora no responde a las órdenes del control remoto	<p>Las pilas del control remoto están gastadas o a punto de gastarse. Sustituirlas por 3 pilas alcalinas nuevas.</p> <p>Puede que esté situado más allá del radio máximo de alcance del control remoto (recuerde: éste es de 3,5 metros).</p> <p>La trayectoria entre el control remoto y la locomotora puede estar obstaculizada por algún objeto. Si es así, apartarlo, dejando la trayectoria libre de obstáculos.</p> <p>La trayectoria entre el control remoto y la locomotora puede estar obstaculizada por algún objeto. Si es así, apartarlo, dejando la trayectoria libre de obstáculos.</p> <p>La locomotora puede haberse apagado automáticamente. Si el control remoto deja de utilizarse durante unos minutos, la locomotora se apaga automáticamente y la luz de funcionamiento se apaga también. Apretar el botón de encendido de la locomotora y utilizar el control remoto para reactivar el juguete.</p>

DK Fejlfinding

SYMPTOM	LØSNING
Lokomotivet kører langsomt	Batteriet i lokomotivet er måske ved at være brugt. Udskift alle tre batterier i lokomotivet med nye, alkaliske batterier. Hjulene på lokomotivet eller en af vognene er måske snavsede. Tør dem af med en ren klud.
Lokomotivet reagerer ikke på fjernbetjeningen	Batteriet i fjernbetjeningen er måske ved at være brugt. Udskift alle tre batterier i fjernbetjeningen med nye, alkaliske batterier. Du er måske uden for fjernbetjeningens maksimale rækkevidde, som er ca. 3,5 meter. Der er måske forhindringer i vejen mellem fjernbetjeningen og lokomotivet. Legetøjet fungerer bedst, når der ikke er forhindringer mellem lokomotivet og fjernbetjeningen. Stærkt sollys eller kraftigt lys fra f.eks. lysstofrør kan indvirke på fjernbetjeningens rækkevidde. Prøv at dæmpe lyset i det værelse, leger i. Lokomotivet er måske slukket. Hvis du ikke har brugt fjernbetjeningen i et par minutter, standser lokomotivet automatisk, og lyset slukker. Tryk på afbryderknappen på lokomotivet, og brug fjernbetjeningen for at starte igen.

P Resolução de Problemas

PROBLEMA	SOLUÇÃO
A cabina anda devagar	As pilhas da cabina podem estar fracas. Substitua as três pilhas da cabina por pilhas alcalinas novas. As rodas da cabina ou dos carros podem estar sujas. Limpe com um pano.
A cabina não funciona quando o controlo remoto é accionado	As pilhas do controlo remoto podem estar fracas. Substitua as três pilhas do controlo remoto por pilhas novas alcalinas . O controlo remoto poderá estar para além do alcance máximo, que é de 3,5m O caminho entre o controlo remoto e a cabina poderá ter obstáculos. Este brinquedo funciona melhor se não houver obstáculos entre a cabina e o controlo remoto. A luz solar intensa ou as luzes fluorescentes poderão afectar o alcance do controlo remoto. Tente diminuir a luz da sala em que a criança está a brincar. A cabina poderá estar desligada. Se o controlo remoto não for accionado durante alguns minutos, a cabina desliga automaticamente e a luz acende. Pressionar o botão de ligação da cabina, e accionar o controlo remoto para reiniciar.

FI Vianetsintä

ONGELMA	RATKAISU
Veturi kulkee liian hitaasti	Veturin paristoista voi olla virta vähissä. Vaihda niiden tilalle kolme uutta alkaliparistoa . Veturin tai vaunujen pyörät voivat olla likaiset. Pyyhi ne puhtaalla kankaalla.
Veturi ei reagoi kaukosäätimeen	Kaukosäätimen paristoista voi olla virta vähissä. Vaihda niiden tilalle kolme uutta alkaliparistoa . Kaukosäädin saattaa olla liian kaukana veturista. Kaukosäätimen toimintasäde on noin 3,5 metriä. Kaukosäätimen ja veturin välillä voi olla esteitä. Lelu toimii parhaiten, kun niiden välillä ei ole esteitä. Kirkas auringonpaiste tai fluoresoiva valo voi lyhentää kaukosäätimen toimintasädettä. Kokeile vähentää valoa huoneesta. Veturista on voinut katketa virta. Ellei kaukosäädintä käytä muutamaan minuuttiin, veturista katkeaa automaattisesti virta ja valmiusvalo sammuu. Kun haluat jatkaa leikkiä, paina veturin virtanappia ja käytä taas kaukosäädintä.

N Feilsøking

FEIL	LØSNING
Toget kjører sakte	Batteriet i lokomotivet kan være svakt. Bytt ut alle tre batteriene i lokomotivet med nye alkaliske batterier. Hjulene på lokomotivet eller på noen av vognene kan være skitne. Tørk av dem med en ren klut.
Lokomotivet reagerer ikke på fjernkontrollen	Batteriet i fjernkontrollen kan være svakt. Bytt ut alle tre batteriene i fjernkontrollen med nye alkaliske batterier. Det kan hende at du står utenfor fjernkontrollens maksimumsavstand på ca. 3,5 meter. Det kan hende at det er en hindring mellom fjernkontrollen og lokomotivet. Leken virker best når det ikke er noen hindringer mellom lokomotivet og fjernkontrollen. Direkte sollys eller lysstoffbelysning kan påvirke avstanden som fjernkontrollen kan brukes fra. Prøv å dempe belysningen i rommet. Lokomotivet kan ha slått seg av. Hvis du ikke bruker fjernkontrollen på noen minutter, slår lokomotivet seg automatisk av, og klar-lampen slutter å lyse. Trykk på på-knappen på lokomotivet og bruk fjernkontrollen til å starte på nytt.

S Felsökning

SYMPTOM	LÖSNING
Loket går långsamt	Batterierna i loket kan hålla på att ta slut. Byt ut alla tre batterierna i loket med nya alkaliska batterier. Hjulen på loket och/eller vagnarna kan vara smutsiga. Torka av dem med en ren trasa.
Loket svarar inte på fjärrkontrollen	Batterierna i fjärrkontrollen kan hålla på att ta slut. Byt ut alla tre batterierna i fjärrkontrollen med nya alkaliska batterier. Du kanske är utanför den maximala räckvidden för fjärrkontrollen, ca 3,5 meter. Du kanske inte har fri "sikt" mellan fjärrkontrollen och loket. Leksaken fungerar bäst om du har fri "sikt" mellan fjärrkontrollen och loket. Starkt solljus och fluorescerande ljus kan påverka fjärrkontrollens räckvidd. Prova med att dämpa belysningen i rummet som du leker. Loket kan ha stängts av. Om du inte använder fjärrkontrollen under några minuter, stängs loket av automatiskt. "Klar"-lampen släcks. Tryck på strömbrytaren uppe på loket och använd fjärrkontrollen för att starta om.

GR Προβλήματα

ΣΥΜΠΤΩΜΑ	ΛΥΣΗ
Το τρένο κινείται αργά	Η μπαταρίες του τρένου μπορεί να έχουν εξεσθενίσει. Αντικαταστήστε και τις τρεις μπαταρίες με καινούριες αλκαλικές μπαταρίες. Μπορεί οι ρόδες της μηχανής του τρένου ή των βαγονιών να έχουν λερωθεί. Σκουπήστε τες με ένα καθαρό πανί.
Το τρένο δεν "υπακούει" στο τηλεχειριστήριο	Οι μπαταρίες του τηλεχειριστηρίου μπορεί να έχουν εξεσθενίσει. Αντικαταστήστε τις μπαταρίες στο τηλεχειριστήριο με καινούριες αλκαλικές μπαταρίες. Μπορεί να βρίσκεστε εκτός της εμβέλειας του τηλεχειριστηρίου που είναι περίπου 3,5 μέτρα. Μπορεί να μην έχετε ελεύθερο πεδίο ανάμεσα στο τρένο και το τηλεχειριστήριο. Αυτό το παιχνίδι λειτουργεί καλύτερα όταν δεν υπάρχουν εμπόδια ανάμεσα στο τρένο και το τηλεχειριστήριο. Το έντονο φως ή τα φώτα φθορίου μπορεί να επηρεάσουν την εμβέλεια του τηλεχειριστηρίου. Δοκιμάστε να χαμηλώσετε την ένταση των φώτων. Μπορεί η μηχανή του τρένου να έχει σβήσει. Όταν το τρένο δεν κινείται και δεν έχετε χρησιμοποιήσει το τηλεχειριστήριο για αρκετά λεπτά, η μηχανή του τρένου και το φωτάκι θα σβήσουν. Πατήστε το κουμπί ενεργοποίησης της μηχανής και λειτουργήστε το τηλεχειριστήριο για ξεκινήσετε το τρένο ξανά.

(GB) Care Information

Wipe the toy with a clean damp cloth. Do not immerse the toy.

(F) Entretien

Essuyer le jouet avec un chiffon légèrement imbibé d'eau. Ne pas l'immerger.

(D) Information zur Pflege des Produkts

Das Spielzeug zum Reinigen mit einem sauberen, angefeuchteten Tuch abwischen. Das Spielzeug nicht in Wasser tauchen.

(NL) Onderhoud

Maak dit speelgoed schoon met een vochtig schoon doekje. Niet in water onderdompelen.

(I) Informazioni per la Manutenzione

Passare il giocattolo con un panno umido pulito. Non immergere il giocattolo

(E) Instrucciones de limpieza

Limpia el juguete pasándole un paño mojado con agua. No sumergir el juguete en agua.

(DK) Vedligeholdelse

Tør legetøjet af med en ren, fugtig klud. Legetøjet må ikke nedsænkes i vand.

(P) Limpeza e Manutenção

Limpe o brinquedo com um pano limpo. Não mergulhar o brinquedo em água.

(FI) Lelun hoito

Pyyhi lelu kostealla kankaalla. Älä upota lelua veteen.

(N) Vedlikehold

Tørk av leken med en ren, fuktig klut. Dypp aldri leken ned i vann.

(S) Skötselinformation

Rengör genom att torka av med en fuktad trasa. Dränk ingen del av leksaken.

(GR) Φροντίδα

Σκουπήστε το παιχνίδι με ένα καθαρό και βρεγμένο πανί. Μην βυθίζετε το προϊόν στο νερό.

(ENG) ICES-003

This Class B digital apparatus complies with Canadian ICES-003.

(FR) NMB-003

Cet appareil numérique de la classe B est conforme à norme NMB-003 du Canada.

CANADA

Questions? 1-800-567-7724. Mattel Canada Inc., 6155 Freemont Blvd., Mississauga, Ontario L5R 3W2.

GREAT BRITAIN

Mattel UK Ltd, Vanwall Business Park, Maidenhead SL6 4UB. Helpline: 01628 500302.

FRANCE

Mattel France, 27/33 rue d'Antony, Silic 145, 94523 Rungis Cedex. N° Indigo 0 825 00 00 25 ou www.allomattel.com.

DEUTSCHLAND

Mattel GmbH, An der Trift 75, D-63303 Dreieich.

ÖSTERREICH

Mattel Ges.m.b.H., Triester Str. 14, A-2355 Wiener Neudorf.

SCHWEIZ

Mattel AG, Monbijoustrasse 68, CH-3000 Bern 23.

NEDERLAND

Mattel B.V., Postbus 576, 1180 AN Amstelveen, Nederland, telefoon (020) 5030555.

BELGIË/BELGIQUE

Mattel Belgium, Consumentenservice, Trade Mart Atomiumsquare, Bogota 202 - B 275, 1020 Brussels, telefoon (02) 4785941.

ITALIA

Mattel Srl., Via Vittorio Veneto 119, 28040 Oleggio Castello, Italy.

ESPAÑA

Mattel España, S.A., Aribau 200, 08036 BARCELONA. N.I.F. A08•842809.

SKANDINAVIEN

Mattel Scandinavia A/S, Ringager 4C, 2. sal, DK-2605 Brøndby.

Mattel Northern Europe A/S., Sinikalliontie 3, 02630 ESPOO, Puh. 0303 9060.

PORTUGAL

Mattel Portugal, Lda., Av. da República No. 90-96, 1° - Fracção 5, 1600 Lisboa, 21-7995750.

SVERIGE

Mattel Sweden, Warfinges Våg 16, S-11251 Stockholm.

ΕΛΛΑΔΑ

Mattel AEBE, Ελληνικού 2, Ελληνικό 16777, ΕΛΛΑΔΑ.

AUSTRALIA

Mattel Australia Pty. Ltd., 658 Church Street, Locked Bag #870, Richmond, Victoria 3121 Australia. Consumer Advisory Service 1300 135 312.

NEW ZEALAND

16-18 William Pickering Drive, Albany 1331, Auckland.

ASIA

Mattel East Asia Ltd, Room 1106, South Tower, World Finance Centre, Harbour City, Tsimshatsui, HK, China.

MALAYSIA

Diimport & Diedarkan Oleh: Mattel SEA Ptd Ltd.(993532-P) Lot 13.5, 13th Floor, Menara Lien Hoe, Persiaran Tropicana Golf Country Resort, 47410 PJ. Tel: 03-78803817, Fax: 03-78803867.

MÉXICO

Mattel de México, S.A. de C.V., Insurgentes Sur # 3579, Torre 3, Oficina 601, Col. Tlalpan, Delegación Tlalpan, C.P. 14020, México, D.F. TEL. 54-49-41-00.

CHILE

Mattel Chile, S.A., Avenida Américo Vespucio 501-B, Quilicura, Santiago, Chile.

VENEZUELA

Mattel de Venezuela, C.A., Ave. Mara, C.C. Macaracuay Plaza, Torre B, Piso 8, Colinas de la California, Caracas 1071.

ARGENTINA

Mattel Argentina, S.A., Curupaytí 1186, (1607) – Villa Adelina, Buenos Aires.

COLOMBIA

Mattel Colombia, S.A., calle 123#7-07 P.5, Bogotá.

BRASIL

Mattel do Brasil Ltda. - CNPJ : 54.558.002/0004-72 Av. Tamboré, 1400/1440 Quadra A de 02 a 03 - 06460-000 - Barueri - SP. Atendimento ao Consumidor: 0800 550780.



The Fisher-Price logo is displayed in white text within a dark blue, rounded rectangular box with a white border. The background of the entire page is a stylized, blue-toned illustration of a town and a train. In the foreground, a large train engine and several passenger cars are on tracks. In the background, there are buildings, a utility pole, and mountains under a cloudy sky.

Fisher-Price®

GeoTrax™
Rail & Road System

©2003 Mattel, Inc. All Rights Reserved. ® and ™ designate U.S. trademarks of Mattel, Inc. Fisher-Price, Inc., a subsidiary of Mattel, Inc., East Aurora, New York 14052, U.S.A.

©2003 Mattel, Inc. Tous droits réservés. ® et ™ désignent des marques déposées de Mattel, Inc. aux É.-U. Fisher-Price, Inc., une filiale de Mattel, Inc., East Aurora, New York 14052, É. -U.

Free Manuals Download Website

<http://myh66.com>

<http://usermanuals.us>

<http://www.somanuals.com>

<http://www.4manuals.cc>

<http://www.manual-lib.com>

<http://www.404manual.com>

<http://www.luxmanual.com>

<http://aubethermostatmanual.com>

Golf course search by state

<http://golfingnear.com>

Email search by domain

<http://emailbydomain.com>

Auto manuals search

<http://auto.somanuals.com>

TV manuals search

<http://tv.somanuals.com>