

e Instructions

Model Number:
C1384

f Instructions

Números de modèle :
C1384

S Instrucciones

Números de modelo:
C1384



e Product features and decorations may vary from picture above.

f Les caractéristiques du produit et les décorations peuvent varier par rapport à l'illustration ci-dessus.

S Las características y decoración del producto pueden variar de las mostradas.

e

• IMPORTANT! KEEP FOR FUTURE REFERENCE.

- Please read these instructions before assembly and use of this product.
- Adult assembly is required.
- Tool needed for battery installation: Phillips Screwdriver (not included).
- Requires four "C" (LR14) alkaline batteries for operation (not included).
- Weight Limit: 25 lbs (11.3 kg).

IMPORTANT! The maximum weight limit for this product is 25 lbs (11.3 kg). If your child weighs less than 25 lbs (11.3 kg), but is really active and appears to be able to climb out of the swing, immediately discontinue its use.

f

• IMPORTANT ! CONSERVER CES INSTRUCTIONS POUR S'Y RÉFÉRER EN CAS DE BESOIN.

- Les toutes les instructions avant d'assembler le produit et de l'utiliser.
- Ce produit doit être assemblé par un adulte.
- Outil requis pour l'installation des piles : tournevis cruciforme (non fourni).
- Fonctionne avec 4 piles alcalines C (LR14), non fournies.
- Poids maximal : 11,3 kg.

IMPORTANT ! Le poids maximal pour ce produit est de 11,3 kg. Si l'enfant pèse moins de 11,3 kg mais qu'il est très actif et semble capable de sortir de la balançoire tout seul, en cesser l'utilisation immédiatement.

S

• ¡INPORTANTE! GUARDAR PARA FUTURA REFERENCIA.

- Lerr estes instrucciones antes de ensamblar y usar el producto.
- Requiere ensamblaje por un adulto.
- Herramienta necesaria para el ensamblaje: Desarmador de cruz (no incluido).
- Funciona con cuatro pilas alcalinas tipo 4 x "C" (LR14) x 1,5V (no incluidas).
- Peso máximo: 25 lbs (11.3 kg).

¡IMPORTANTE! La capacidad de peso para este producto es de 25 lbs (11.3 kg). Si su hijo pesa menos de 25 lbs (11.3 kg), pero es muy activo y parece poder salirse de la mecedora, discontinuar el uso del mismo de inmediato.

Fisher-Price

www.fisher-price.com



e WARNING f AVERTISSEMENT S ADVERTENCIA

e To prevent serious injury or death from falls and being strangled in the restraint system:

- Always use the restraint system.
- Never use with an active child who may be able to climb out of the seat.
- Never leave child unattended.
- Never use on any elevated surface.

f Pour prévenir les blessures graves ou la mort qui pourraient survenir si l'enfant tombait ou s'étranglait avec le système de retenue :

- Toujours utiliser le système de retenue.
- Ne jamais l'utiliser pour un enfant qui pourrait être capable de sortir seul du siège.
- Ne jamais laisser un enfant sans surveillance.
- Ne jamais utiliser ce produit sur une surface élevée.

S Para evitar lesiones graves o la muerte debido a caídas o por quedar atrapado en el sistema de sujeción:

- Siempre utilizar el sistema de sujeción.
- No utilizar el producto con un niño que se pueda salir del asiento.
- No dejar a los niños fuera de su alcance.
- No usar en superficies elevadas.



e CAUTION f MISE EN GARDE S PRECAUCIÓN

e This package contains small parts in its unassembled state. Adult assembly is required.

f Le produit non assemblé comprend de petits éléments détachables susceptibles d'être avalés. Le produit doit être assemblé par un adulte.

S Este empaque incluye piezas pequeñas en su estado desmontado. Requiere montaje por parte de un adulto.

e Parts f Pièces S Piezas

- e Seat Back Tube
- f Tube du dossier
- S Tubo del respaldo

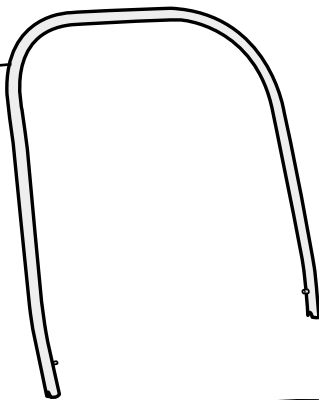

- e Pad
- f Coussin
- S Almohadilla

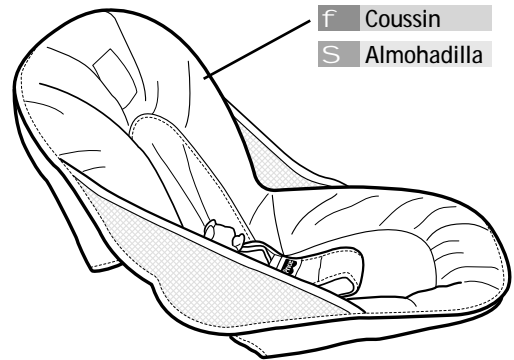

- e 3 Link Toys
- f 3 jouets
- S 3 juguetes

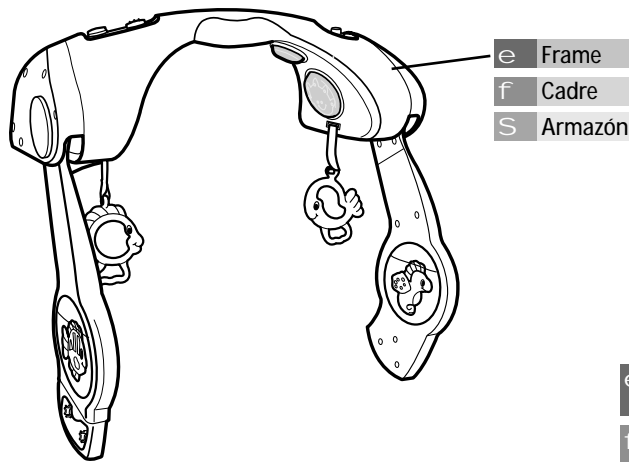
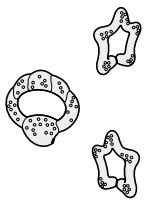

- e Frame
- f Cadre
- S Armazón

- e Lower Swing Arm Assembly (with Restraint System)
- f Assemblage du bras inférieur de la balançoire (avec système de retenue)
- S Unidad inferior del brazo del columpio (con sistema de sujeción)

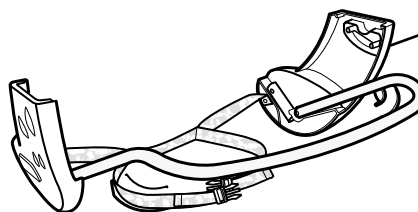

- e Front Tube
- f Tube avant
- S Tubo frontal

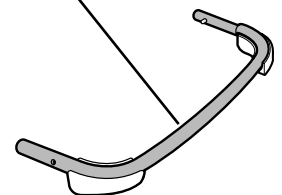

- e #6 x 3/4" (1.9 cm) Screws - 4
- f Vis n° 6 de 1,9 cm - 4
- S Tornillo N° 6 x 3/4" (1,9 cm) - 4

- e Shown Actual Size
- f Dimensions réelles
- S Se muestra a tamaño real

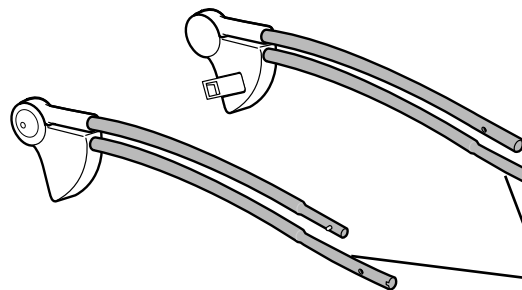

- e 2 Frame Tubes
- f 2 tubes du cadre
- S 2 tubos del armazón

e **NOTE:** Tighten and loosen all screws with a Phillips screwdriver. Do not over-tighten the screws.

f **Remarque:** Serrer et desserrer toutes les vis à l'aide d'un tournevis cruciforme. Ne pas trop serrer les vis.

S **Nota:** ajustar o desajustar todos los tornillos con un destornillador de estrella. No apretar en exceso.

e **IMPORTANT!** Before assembly, inspect this product for damaged hardware, loose joints, missing parts or sharp edges. DO NOT use if any parts are missing or broken. Contact Fisher-Price® for replacement parts and instructions if needed. Never substitute parts.

f **IMPORTANT !** Avant l'assemblage, vérifier qu'aucune pièce n'est endommagée ou ne manque, qu'aucun joint n'est lâche et qu'aucun bord n'est tranchant. NE PAS utiliser le produit si des pièces manquent ou sont endommagées. Communiquer avec Fisher-Price pour obtenir des pièces de rechange et des instructions au besoin. N'utiliser que des pièces du fabricant.

S **¡IMPORTANTE!** Previo al montaje, revisar que este producto no tenga hardware dañado, conexiones sueltas, piezas faltantes o bordes filosos. NO usar el producto si falta o está rota alguna pieza. Póngase en contacto con la oficina Fisher-Price más próxima a su localidad para obtener piezas de repuesto e instrucciones, en caso de ser necesarias. No usar piezas de terceros.

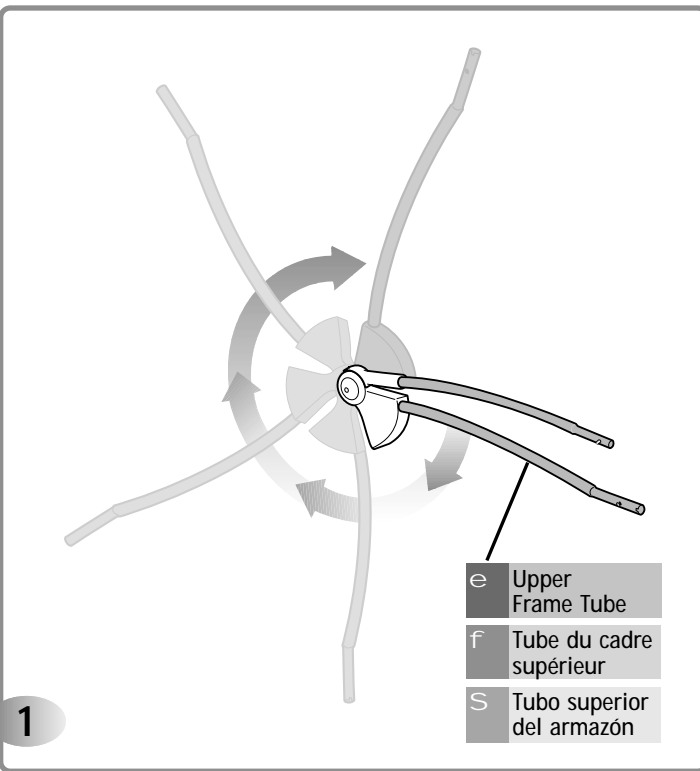

e • Rotate the upper frame tube until it "snaps" into an upright position, as shown.

f • Tourner le tube du cadre supérieur jusqu'à ce qu'il s'emboîte en position debout, comme illustré.

S • Girar el tubo superior del armazón hasta que se "ajuste" en una posición vertical, como se muestra.

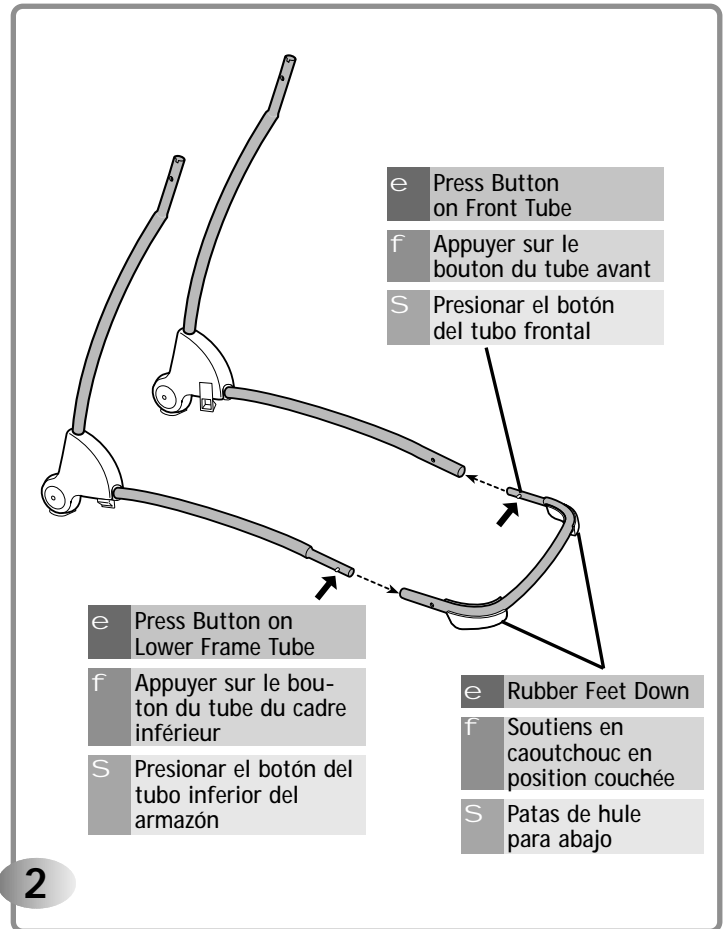

e • Position the front tube so that the rubber feet are flat on the surface.
 • While pressing the button on the lower frame tube, insert it into an end of the front tube. Continue to insert the lower frame tube into the front tube until you hear a "click".
 • While pressing the button on the front tube, insert it into the end of the lower frame tube. Continue to insert the front tube into the lower frame tube until you hear a "click".

f • Placer le tube avant de façon que les soutiens en caoutchouc soient à plat.
 • Tout en appuyant sur le bouton du tube du cadre inférieur, insérer le tube dans une extrémité du tube avant jusqu'à ce qu'un « clic » soit émis.
 • Tout en appuyant sur le bouton du tube avant, insérer le tube dans une extrémité du tube du cadre inférieur jusqu'à ce qu'un « clic » soit émis.

S • Colocar el tubo frontal de modo que las patas de hule queden planas sobre la superficie.
 • Mientras presiona el botón del tubo inferior del armazón, introducirlo en un extremo del tubo frontal. Seguir introduciendo el tubo inferior del armazón en el tubo frontal hasta que se oiga un "clic".
 • Mientras presiona el botón del tubo frontal, introducirlo en el extremo del tubo inferior del armazón. Seguir introduciendo el tubo frontal en el tubo inferior del armazón hasta que se oiga un "clic".

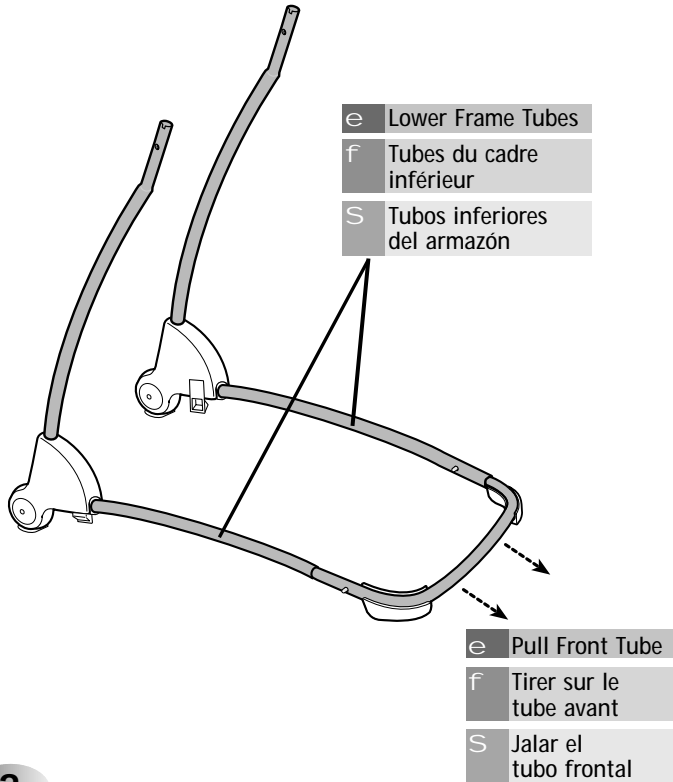

3

e • Pull the front tube to be sure it is secure to each lower frame tube.

f • Tirer sur le tube avant pour s'assurer qu'il est bien fixé à chacun des tubes du cadre inférieur.

S • Jalar el tubo frontal para cerciorarse de que está bien asegurado a cada tubo inferior del armazón.

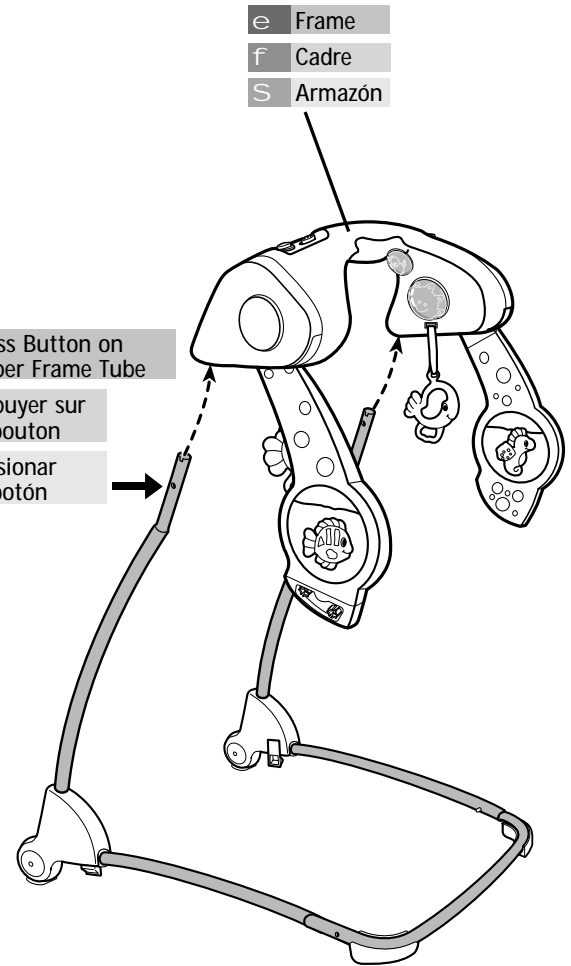

4

e • While pressing the buttons on the upper frame tubes, insert them into the holes in the underside of the frame.
• Continue to insert the upper frame tubes into the frame until you hear a "click" on both sides.

f • Tout en appuyant sur les boutons des tubes du cadre supérieur, insérer les tubes dans les trous sous le cadre jusqu'à ce qu'un « clic » soit émis de chaque côté.

S • Mientras presiona los botones de los tubos superiores del armazón, introducirlos en los orificios de la parte inferior del armazón.
• Seguir introduciendo los tubos superiores del armazón en el armazón hasta que se oiga un "clic" en ambos lados.

- | | | |
|-----------------------------|-----------|-----------------------------|
| e Upper Frame Tube | e Frame | e Upper Frame Tube |
| f Tube du cadre supérieur | f Cadre | f Tube du cadre supérieur |
| S Tubo superior del armazón | S Armazón | S Tubo superior del armazón |

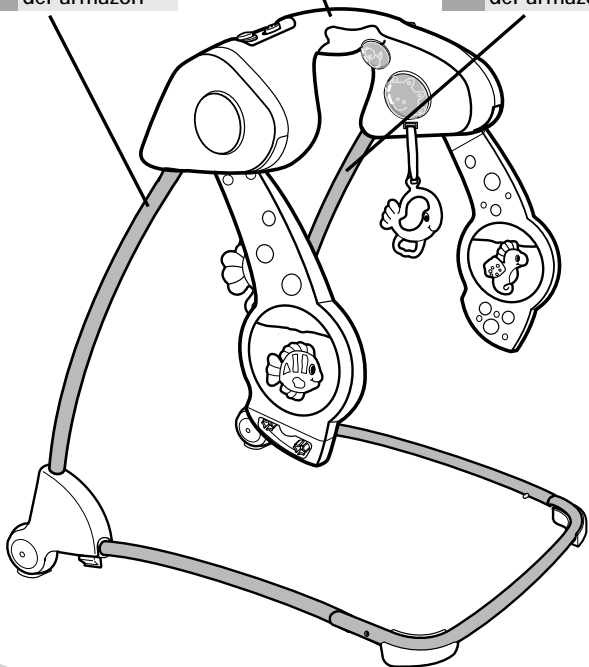

5

e • Check to be sure the upper frame tubes are secure in the frame. If you can remove the upper frame tubes from the frame, you have not properly inserted the tubes into the frame. Remove the upper frame tubes from the frame and repeat Assembly step 4.

f • S'assurer que les tubes du cadre supérieur sont bien fixés au cadre. S'il est possible de les retirer, ils ont été mal insérés. Les retirer du cadre et répéter l'étape 4 de l'assemblage.

S • Verificar que los tubos superiores del armazón estén bien asegurados en el armazón. Si se pueden sacar los tubos superiores del armazón, significa que los tubos no están correctamente insertados en el armazón. Quitar los tubos superiores del armazón y repetir el paso de montaje 4.

- | |
|------------------------------------|
| e Upper Swing Arms |
| f Bras supérieurs de la balançoire |
| S Brazos superiores del columpio |

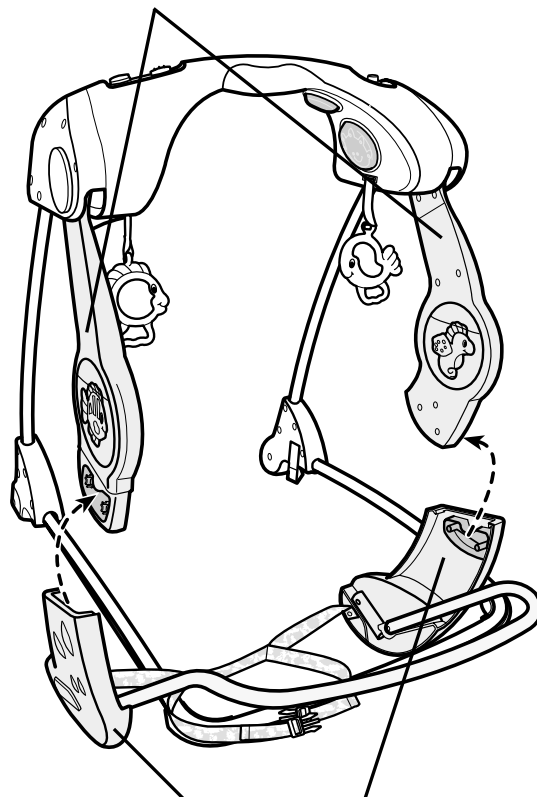

- | |
|---|
| e Lower Swing Arm Assembly (with Restraint System) |
| f Assemblage du bras inférieur de la balançoire (avec système de retenue) |
| S Unidad inferior del brazo del columpio (con sistema de sujeción) |

6

e • Fit the lower swing arm assembly to the outer side of the upper swing arms.

f • Fixer l'assemblage du bras inférieur de la balançoire au côté extérieur des bras supérieurs de la balançoire.

S • Ajustar la unidad inferior de brazos del columpio en el lado exterior de los brazos superiores del columpio.

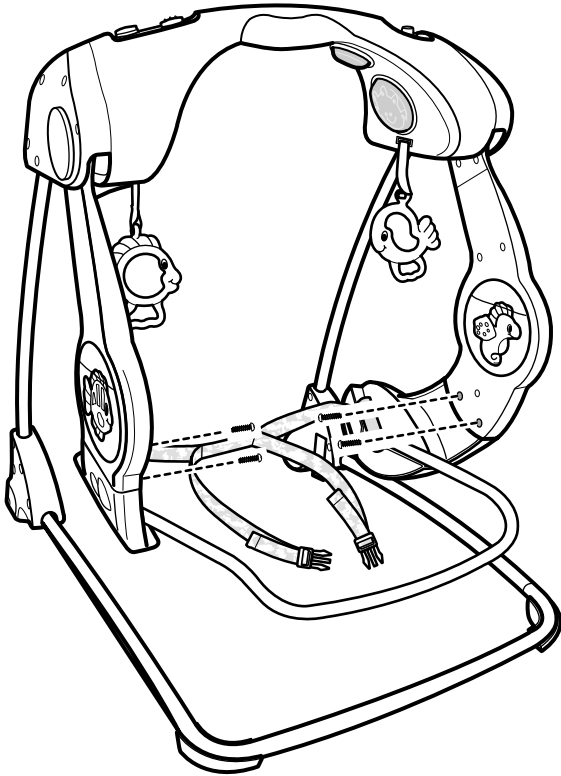

- e #6 x 3/4" (1.9 cm) Screws - 4
- f Vis n° 6 de 1,9 cm - 4
- S Tornillo N° 6 x 3/4" (1,9 cm) - 4

7

- e • Insert two #6 x 3/4" screws through the upper swing arm and into the lower swing arm. Tighten the screws.
- f • Insérer deux vis no 6 de 3/4" po dans le bras supérieur de la balançoire, jusque dans le bras inférieur. Serrer les vis.
- S • Introducir dos tornillos N°6 x 1,9 cm en el brazo superior del columpio y en el brazo inferior del columpio. Ajustar los tornillos.

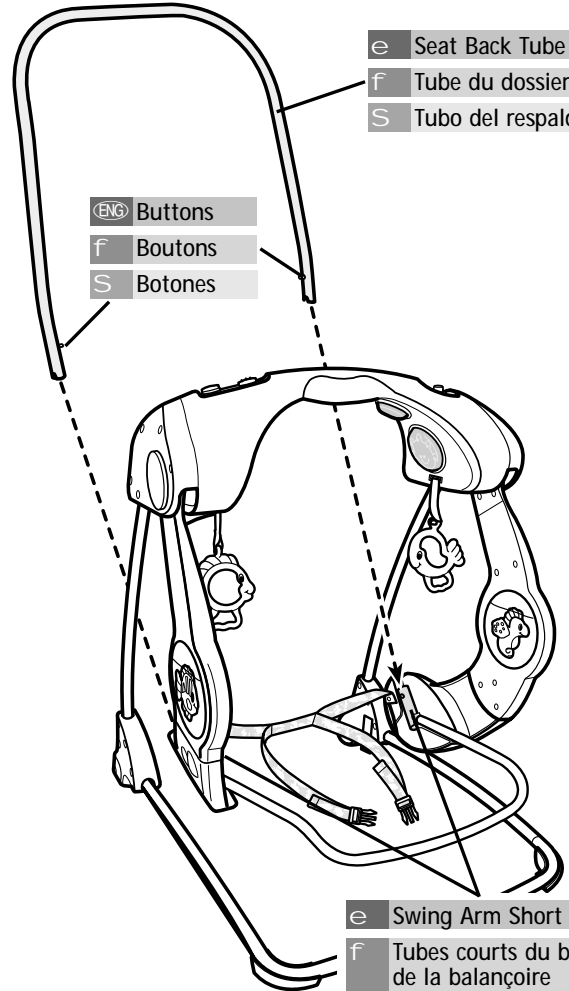

- ENG Buttons
- f Boutons
- S Botones

- e Seat Back Tube
- f Tube du dossier
- S Tubo del respaldo

- e Swing Arm Short Tubes
- f Tubes courts du bras de la balançoire
- S Tubos cortos del brazo del columpio

8

- e • Position the seat back tube so that it curves toward the back of the swing.
• While pressing the buttons on the seat back tube, fit the seat back tube into the short tubes on the swing arms.
• Push the seat back tube until it "clicks" into place.
• Pull up on the seat back tube to be sure it is secure to the swing arms.
- f • Placer le tube du dossier de façon qu'il soit courbé vers l'arrière de la balançoire.
• En appuyant sur les boutons du tube du dossier, insérer ce tube dans les tubes courts des bras de la balançoire.
• Pousser sur le tube du dossier jusqu'à ce qu'il s'emboîte.
• Tirer sur le tube du dossier pour s'assurer qu'il est bien fixé aux bras de la balançoire.
- S • Colocar el tubo del respaldo de modo que curvee hacia el dorso del columpio.
• Mientras presiona los botones del tubo del respaldo, introducir el tubo del respaldo en los tubos cortos de los brazos del columpio.
• Empujar el tubo del respaldo hasta que se oiga un "clic".
• Jalar el tubo del respaldo para arriba para cerciorarse de que está seguro en los brazos del columpio.

e Pad Top Pocket

f Repli supérieur du coussin

S Compartimento superior de la almohadilla

e Pad Lower Pocket

f Repli inférieur du coussin

S Compartimento inferior de la almohadilla

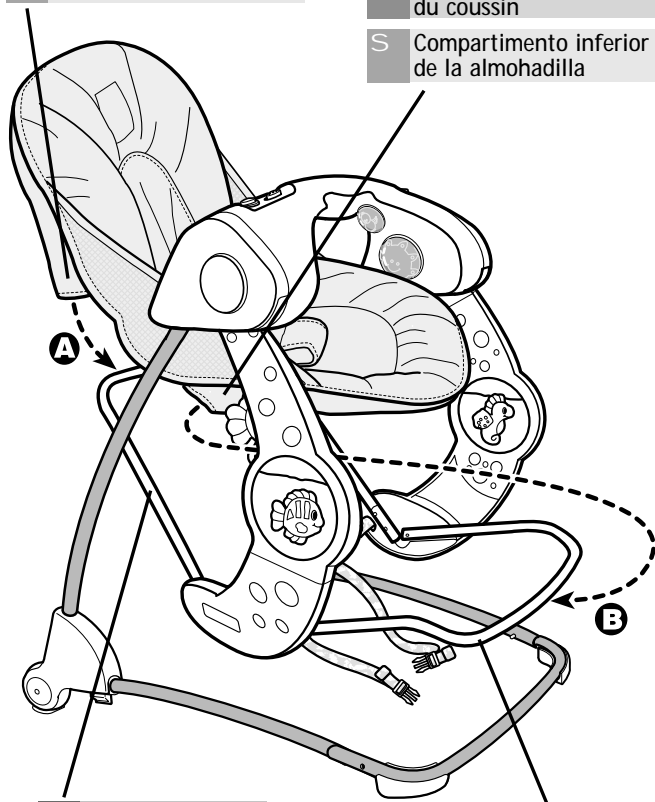

e Seat Back Tube

f Tube du dossier

S Tubo del respaldo

e Seat Bottom Tube

f Tube inférieur du siège

S Tubo del asiento

9

- e
- Fit the top pocket on the pad over the seat back tube **A**.
 - Lift the seat bottom tube and fit the lower pocket on the pad over the seat bottom tube **B**.

- f
- Glisser le repli supérieur du coussin sur le tube du dossier **A**.
 - Soulever le tube inférieur du siège et placer le repli inférieur du coussin par dessus le tube inférieur **B**.

- S
- Ajustar el compartimento superior de la almohadilla sobre el tubo del respaldo **A**.
 - Levantar el tubo del asiento y ajustar el compartimento inferior de la almohadilla sobre el tubo del asiento **B**.

e Slot

f Fente

S Ranuras

e Slot

f Fente

S Ranuras

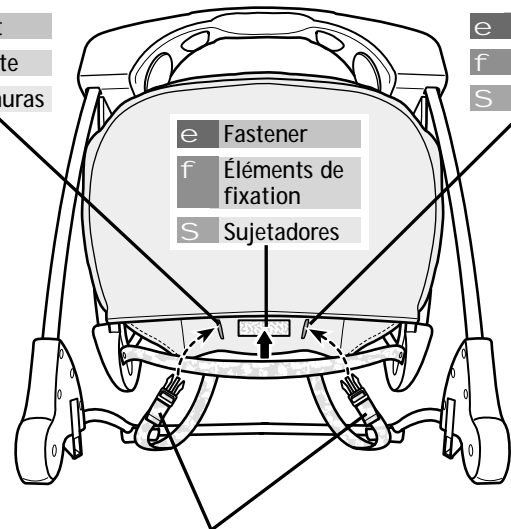

e Fastener

f Éléments de fixation

S Sujetadores

e Waist Belts

f Courroies ventrales

S Cinturón de la cintura

10

- e
- From behind the seat, insert the waist belts into the slots in the pad.
 - Push to fasten the restraint system to the pad.

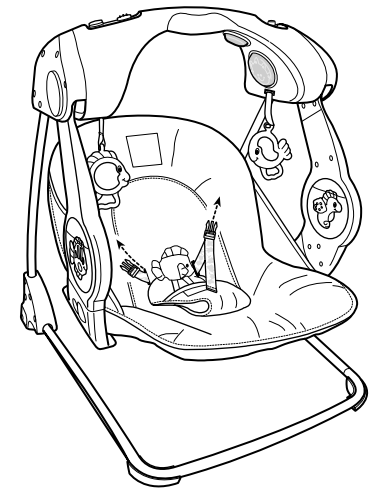

- f
- À partir de l'arrière du siège, insérer les ceintures ventrales dans les fentes du coussin.
 - Appuyer sur le système de retenue pour le fixer au coussin.

- S
- Desde la parte de atrás del asiento, introducir los cinturones de la cintura en las ranuras de la almohadilla.
 - Empujar para ajustar el sistema de sujeción a la almohadilla.

e Assembly is now complete.

f L'assemblage est maintenant terminé.

S El montaje está completo.

e **Hint:** We recommend using **alkaline** batteries for longer battery life.

f **Remarque :** Il est recommandé d'utiliser des piles **alcalines**, car elles durent plus longtemps.

S **Consejo:** Se recomienda usar pilas **alcalinas** para una mayor duración.

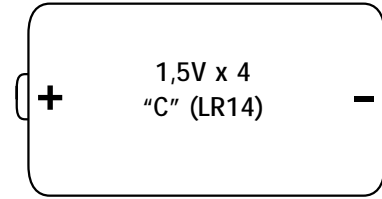

e Shown Actual Size

f Dimensions réelles

S Se muestra a tamaño real

e Battery Compartment Door

f Couvercle du compartiment des piles

S Tapa del compartimento de pilas

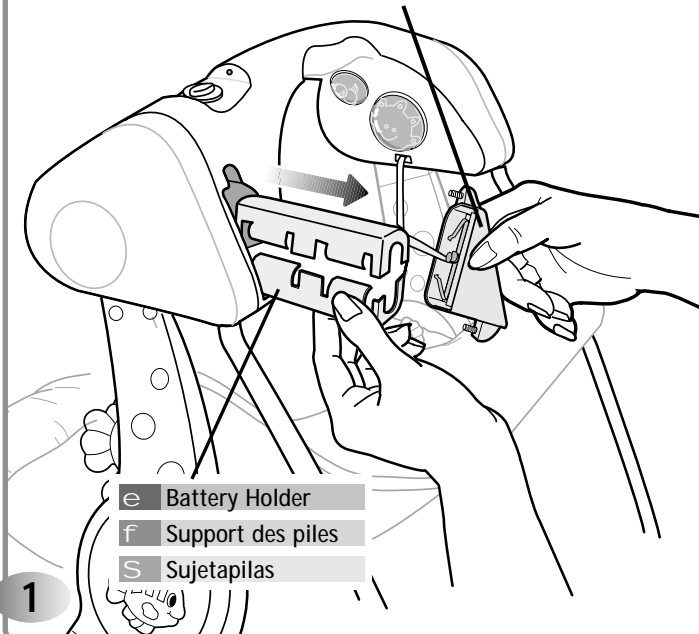

e Battery Holder

f Support des piles

S Sujetapilas

1

e

- Locate the battery compartment door on the frame.
- Loosen the screws in the battery compartment door.
- Remove the battery compartment door and the battery holder from the battery compartment.

f

- Trouver le couvercle du compartiment des piles sur le cadre.
- Dévisser deux vis du couvercle du compartiment des piles.
- Retirer le couvercle et le support du compartiment des piles.

S

- Localizar la tapa del compartimento de pilas en el armazón.
- Desajustar los tornillos de la tapa.
- Quitar la tapa y el sujetapilas del compartimento de pilas.

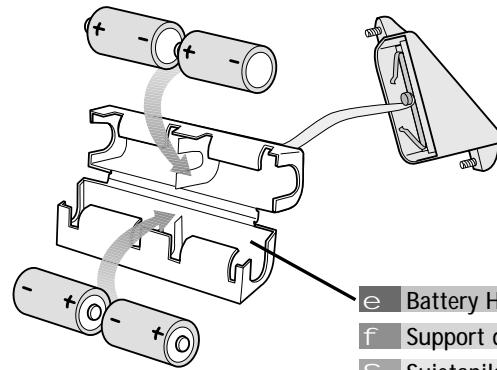

e Battery Holder

f Support des piles

S Sujetapilas

2

e

- Open the battery holder.
- Insert four "C" (LR14) alkaline batteries as indicated inside the battery holder.
- Close the battery holder.

f

- Ouvrir le support des piles.
- Insérer 4 piles alcalines C (LR14) comme indiqué à l'intérieur du support.
- Fermer le support.

S

- Abrir el sujetapilas.
- Introducir cuatro pilas alcalinas tipo 4 x "C" (LR14) x 1,5V como se muestra en el sujetapilas.
- Cerrar el sujetapilas.

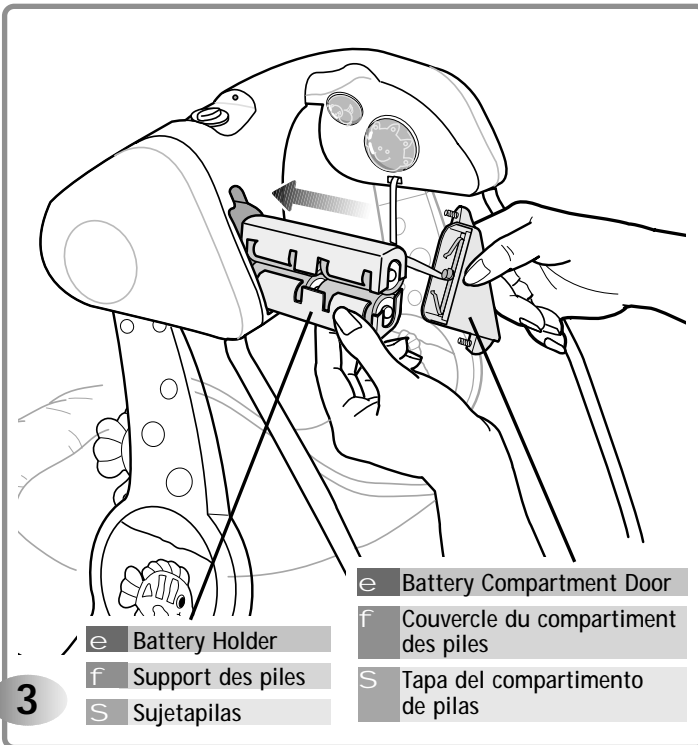

- e
- Align the ridge on the battery holder with the groove in the battery compartment.
 - Slide the battery holder back into the battery compartment.
 - Replace the battery compartment door and tighten the screws.

- f
- Aligner l'arête du support des piles avec la rainure du compartiment.
 - Glisser le support dans le compartiment.
 - Remettre le couvercle en place et serrer deux vis.

- S
- Alinear el sujetapilas con la ranura del compartimento de pilas.
 - Introducir el sujetapilas en el compartimento de pilas.
 - Cerrar la tapa del compartimento de pilas y ajustar los tornillos.

- e
- Battery Safety Information**
Batteries may leak fluids that can cause a chemical burn injury or ruin your product. To avoid battery leakage:
- Do not mix old and new batteries or batteries of different types: alkaline, standard (carbon-zinc) or rechargeable(nickel-cadmium).
 - Insert batteries as indicated inside the battery compartment.
 - Remove batteries during long periods of non-use. Always remove exhausted batteries from the product. Dispose of batteries safely. Do not dispose of batteries in a fire. The batteries may explode or leak.
 - Never short-circuit the battery terminals.
 - Use only batteries of the same or equivalent type as recommended.
 - Do not charge non-rechargeable batteries.
 - Remove rechargeable batteries from the product before charging.
 - If removable, rechargeable batteries are used, they are only to be charged under adult supervision.

- f
- Conseils de sécurité concernant les piles**
Les piles pourraient couler et causer des brûlures chimiques ou endommager irréparablement le produit. Pour éviter que les piles coulent :
- Ne pas combiner des piles usées avec des piles neuves ou différents types de piles : alcalines, standard (carbone-zinc) ou rechargeables (nickel-cadmium).
 - Insérer les piles dans le sens indiqué à l'intérieur du compartiment.
 - Retirer les piles si le jouet n'est pas utilisé pendant une longue période. Toujours retirer les piles usées du produit. Jeter les piles usées dans un conteneur réservé à cet usage. Ne pas jeter les piles au feu : elles pourraient exploser ou couler.
 - Ne jamais court-circuiter les bornes des piles.
 - N'utiliser que des piles du même type que celles recommandées, ou des piles équivalentes.
 - Ne pas recharger des piles non rechargeables.
 - Toujours retirer les piles rechargeables du produit avant de les charger.
 - Les piles rechargeables ne doivent être rechargées que sous la surveillance d'un adulte.

- S
- Información de seguridad sobre las pilas**
Las pilas pueden derramar líquido que puede causar quemaduras o dañar el producto. Para evitar derrames:
- No mezclar pilas nuevas con gastadas ni mezclar pilas alcalinas, estándar (carbono-cinc) o recargables (níquel-cadmio).
 - Cerciorarse de que la polaridad de las pilas sea la correcta.
 - Sacar las pilas gastadas del producto y disponer de ellas de una manera segura. Sacar las pilas si el vehículo no va a ser usado durante un periodo prolongado. No quemar las pilas ya que podrían explotar o derramar el líquido incorporado en ellas.
 - No provocar un cortocircuito con las terminales.
 - Usar sólo el tipo de pilas recomendadas (o su equivalente).
 - No cargar pilas no recargables.
 - Sacar las pilas recargables antes de cargarlas.
 - La carga de las pilas recargables sólo debe realizarse con la supervisión de un adulto.



e **WARNING** f **AVERTISSEMENT** S **ADVERTENCIA**

e **To prevent serious injury or death from falls and being strangled in the restraint system:**

- Always use the restraint system.
- Never use with an active child who may be able to climb out of the seat.
- Never leave child unattended.
- Never use on any elevated surface.

f **Pour prévenir les blessures graves ou la mort qui pourraient survenir si l'enfant tombait ou s'étranglait avec le système de retenue :**

- Toujours utiliser le système de retenue.
- Ne jamais l'utiliser pour un enfant qui pourrait être capable de sortir seul du siège.
- Ne jamais laisser un enfant sans surveillance.
- Ne jamais utiliser ce produit sur une surface élevée.

S **Para evitar lesiones graves o la muerte debido a caídas o por quedar atrapado en el sistema de sujeción:**

- Siempre utilizar el sistema de sujeción.
- No utilizar el producto con un niño que se pueda salir del asiento.
- No dejar a los niños fuera de su alcance.
- No usar en superficies elevadas.

e **IMPORTANT!** Before each use, inspect this product for damaged hardware, loose joints, missing parts or sharp edges. DO NOT use if any parts are missing or broken. Contact Fisher-Price® for replacement parts and instructions if needed. Never substitute parts.

f **IMPORTANT !** Avant chaque utilisation, vérifier que ce produit ne comporte pas de pièces endommagées ou manquantes, de joints lâches ni de bords tranchants. NE PAS l'utiliser si des pièces manquent ou sont endommagées. Communiquer avec Fisher-Price pour obtenir des pièces de rechange et des instructions au besoin. N'utiliser que des pièces du fabricant.

S **¡IMPORTANTE!** Antes de cada uso, revisar que este producto no tenga hardware dañado, conexiones sueltas, piezas faltantes o bordes filosos. NO usar el producto si falta o está rota alguna pieza. Póngase en contacto con la oficina Fisher-Price más próxima a su localidad para obtener piezas de repuesto e instrucciones, en caso de ser necesarias. No usar piezas de terceros.

e Securing your Child
 f Comment installer l'enfant
 S Asegurar al niño

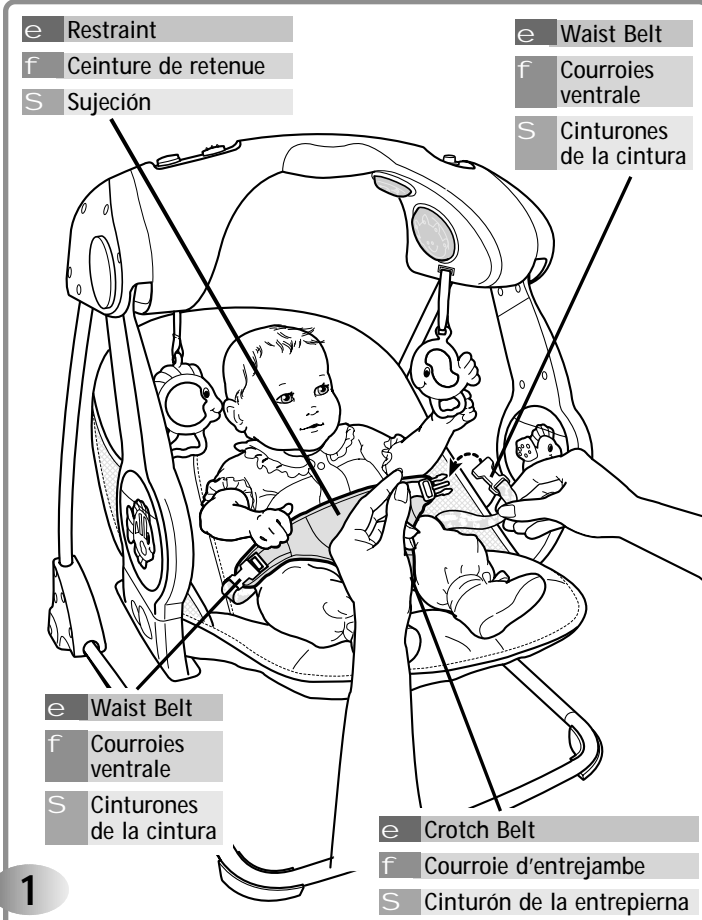

e • Place your child in the seat. Position the crotch belt between your child's legs.
 • Fasten the waist belts to the crotch belt. **Make sure you hear a "click" on both sides.**
 • Check to be sure the restraint system is securely attached by pulling it away from your child. The restraint system should remain attached.

f • Placer l'enfant dans le siège. Glisser la courroie d'entrejambe entre ses jambes.
 • Attacher les courroies ventrales à la courroie d'entrejambe. **S'assurer d'entendre un « clic » de chaque côté.**
 • Tirer sur le système de retenue pour s'assurer qu'il est bien attaché. Il doit résister.

S • Sentar al niño en el asiento. Poner el cinturón de la entrepierna entre las piernas del niño.
 • Abrochar los cinturones de la cintura al cinturón de la entrepierna. **Cerciorarse de oír un "clic" en ambos lados.**
 • Verificar que el sistema de sujeción esté bien seguro, jalándolo en dirección opuesta al niño. El sistema de sujeción debe permanecer conectado.

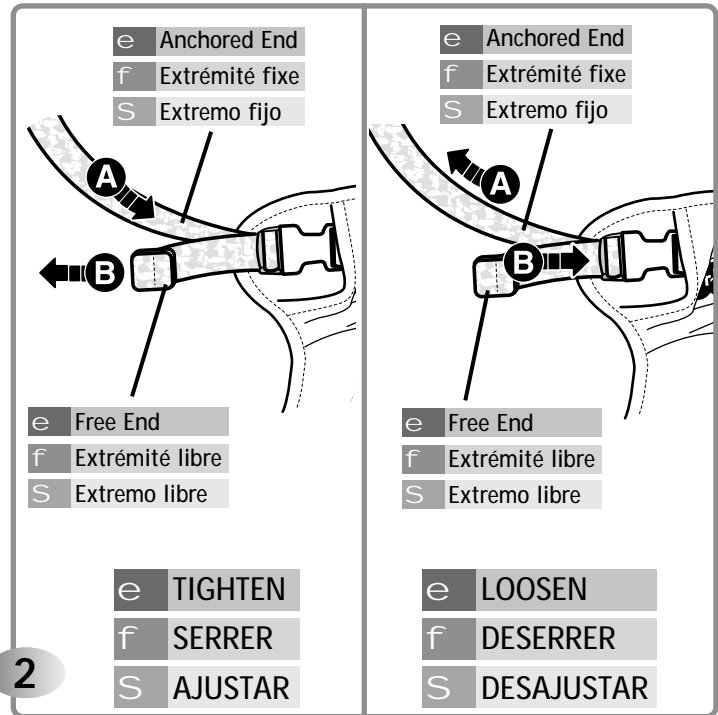

e **To tighten the restraint straps:**
 • Feed the anchored end of the restraint strap up through the buckle to form a loop **A**. Pull the free end of the restraint strap **B**.
To loosen the restraint straps:
 • Feed the free end of the restraint strap up through the buckle to form a loop **A**. Enlarge the loop by pulling on the end of the loop toward the buckle. Pull the anchored end of the restraint strap to shorten the free end of the restraint strap **B**.

f **Pour serrer les courroies :**
 • Glisser une portion de l'extrémité fixe de la courroie vers le haut dans le passant de façon à former une boucle **A**. Tirer sur l'extrémité libre de la courroie **B**.
Pour desserrer les courroies :
 • Glisser une portion de l'extrémité libre de la courroie dans le passant de façon à former une boucle **A**. Agrandir la boucle en tirant dessus vers le passant. Tirer sur l'extrémité fixe de la courroie de retenue pour raccourcir son extrémité libre **B**.

S **Para ajustar los cinturones de seguridad:**
 • Introducir el extremo enganchado del cinturón de seguridad en la hebilla para formar una onda **A**. Jalar el extremo libre del cinturón de seguridad **B**.
Para desajustar los cinturones de seguridad:
 • Introducir el extremo libre del cinturón de seguridad en la hebilla para formar una onda **A**. Agrandar la onda jalando el extremo de ésta hacia la hebilla. Jalar el extremo enganchado del cinturón de seguridad para acortar el extremo libre del cinturón de seguridad **B**.

e Starting the Swing
 f Utilisation de la balançoire
 S Activar la mecedora

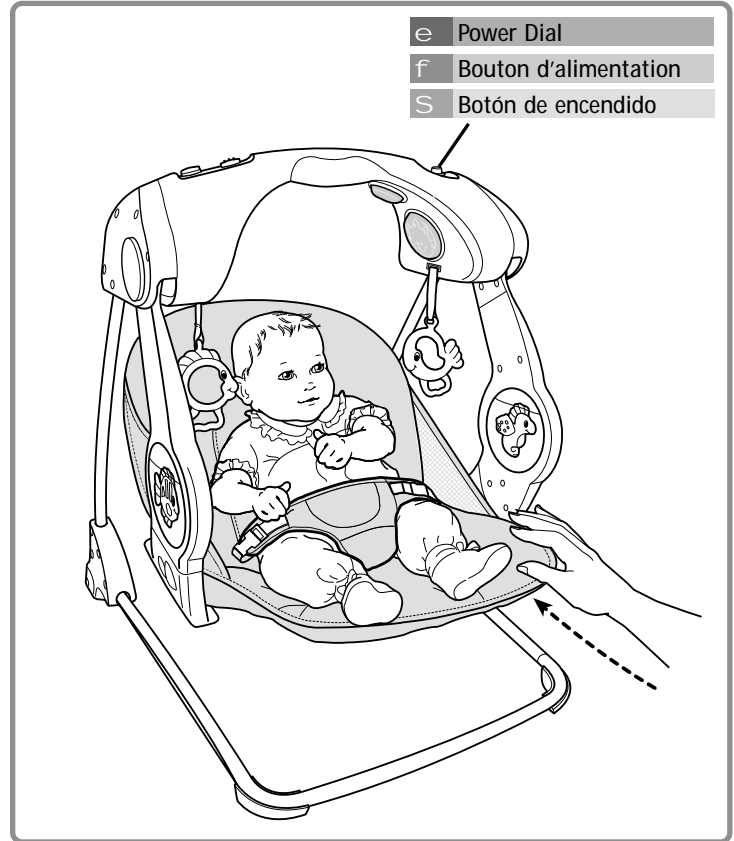
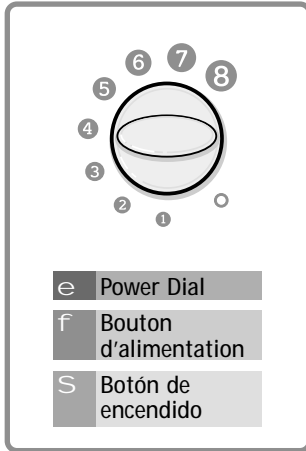

e • Turn the power dial to any of eight settings.
 • Give the seat a light push to start the swinging motion. Adjust the swing power dial to the desired swing motion setting.
Hint: As with most battery-powered swings, a heavier child will reduce the amount of swinging motion on all settings. In most cases, the low setting works best for a smaller child while the high setting works best for a larger child.
 • If swinging stops while using a lower setting, try a higher setting. Give the seat a light push to start the swinging motion again.
 • Be sure to turn this product off when not in use. Turn the power dial to the off setting 0.
IMPORTANT! The maximum weight limit for this product is 25 lbs (11.3 kg). If your child weighs less than 25 lbs (11.3 kg), but is really active and appears to be able to climb out of the swing, immediately discontinue its use.

f • Tourner le bouton d'alimentation à l'une des huit positions.
 • Pousser doucement le siège pour amorcer le balancement. Tourner le bouton d'alimentation à la position de balancement désirée.
Remarque : Comme avec la plupart des balançoires alimentées par piles, le poids de l'enfant réduit le balancement de chaque position. Dans la plupart des cas, le réglage «lent» convient mieux à un petit enfant et le réglage «rapide», à un enfant plus lourd.
 • Si le balancement cesse pendant l'utilisation à un réglage «lent», passer à un réglage plus «rapide». Pousser doucement le siège pour réamorcer le balancement.
 • Toujours éteindre le produit quand il n'est pas utilisé. Tourner le bouton d'alimentation à la position d'arrêt 0.
IMPORTANT ! Le poids maximal pour ce produit est de 11,3 kg. Si l'enfant pèse moins de 11,3 kg mais qu'il est très actif et semble capable de sortir de la balançoire tout seul, en cesser l'utilisation immédiatement.

S • Colocar el botón de encendido en uno de los ocho valores.
 • Darle un ligero empujón al asiento para empezar el movimiento. Ajustar el botón de encendido en el valor de movimiento deseado.
Consejo: Como sucede con la mayoría de mecedoras accionadas por pilas, la cantidad de movimiento se reducirá en todos los valores cuanto más sea el peso del niño. En la mayoría de casos, el valor bajo resulta óptimo para niños pequeños y el valor alto resulta óptimo para niños grandes.
 • Si el movimiento se detiene al usar un valor más bajo, intentar con un valor más alto. Darle un ligero empujón al asiento para que vuelva a empezar el movimiento.
 • Cerciorarse de apagar el producto cuando no esté en uso. Colocar el botón de encendido en el valor de apagado 0.
¡IMPORTANTE! La capacidad de peso para este producto es de 25 lbs (11.3 kg). Si su hijo pesa menos de 25 lbs (11.3 kg), pero es muy activo y parece poder salirse de la mecedora, descontinuar el uso del mismo de inmediato.

e **Hint:** Your baby can enjoy lights and music with or without swinging.

f **Remarque :** Les lumières et la musique peuvent fonctionner avec ou sans balancement.

S **Consejo:** El bebé puede disfrutar de las luces y música con o sin movimiento.

e Baby Activated

f Actionnées par bébé

S Activado por el bebé



e Parent Activated

f Actionnées par un parent

S Activado por los padres

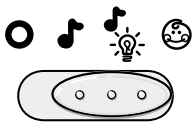

e Lights and Music Switch

f Interrupteur de lumières et musique

S Interruptor de luces y música



e Volume Dial

f Bouton du volume





S Control de volumen







e Lights and Music Switch





f Interrupteur de lumières et musique

S Interruptor de luces y música

- e
- Slide the lights and music switch to:
 -  When baby pulls either toy on the arch, one tune plays along with twinkling lights.
 -  On this setting, six tunes (approximately 10 minutes) play along with dancing lights.
 -  On this setting, music plays for about 10 minutes.
 -  Turns lights and music off.
 - Turn the volume dial to a comfortable listening level.

IMPORTANT! Low battery power may cause this product to operate erratically (no sounds/movement) and the product may not turn off. Remove and throw away all four batteries and replace with four, new "C" (LR14) **alkaline** batteries.

- f
- Glisser l'interrupteur de lumières et musique à l'une des positions suivantes :
 -  Quand bébé tire sur l'un ou l'autre des jouets suspendus à l'arche, une chanson joue accompagnée de lumières scintillantes.
 -  À ce réglage, six chansons jouent accompagnées de lumières scintillantes (environ 10 minutes).
 -  Lorsque la balançoire est réglée à ce mode, la musique joue environ 10 minutes.
 -  Éteint les lumières et la musique.
 - Tourner le bouton du volume au niveau désiré.
- IMPORTANT !** Il se peut que le produit fonctionne de façon irrégulière (pas de sons/les mouvements) ou ne s'éteigne plus quand les piles sont faibles. Retirer et jeter les 4 piles et les remplacer par 4 piles **alcalines** C (LR14) neuves.

- S
- Colocar el interruptor de luces y música en:
 -  Cuando el bebé jala cualquiera de los juguetes en el arco, se emite una melodía junto con luces centelleantes.
 -  En este valor, se emiten seis melodías (aproximadamente 10 minutos) junto con luces centelleantes.
 -  En esta modalidad, la música se oye por aproximadamente 10 minutos.
 -  Desactiva las luces y la música.
 - Ajustar el control de volumen a un nivel cómodo para el bebé.
- ¡IMPORTANTE!** Si las pilas están gastadas, el producto no funcionará correctamente: no habrá sonidos/movimiento y quizá el producto no pueda desactivarse. Sacar y disponer de las cuatro pilas de manera segura y sustituirlas por cuatro nuevas pilas **alcalinas** tipo 4 x "C" (LR14) x 1,5V.

- e • Fit the link toys to either of the hanging toys on the swing.
- f • Fixer les jouets à l'un des jouets suspendus à la balançoire.
- S • Ajustar los juguetes conectables en cualquiera de los juguetes colgantes en el columpio.

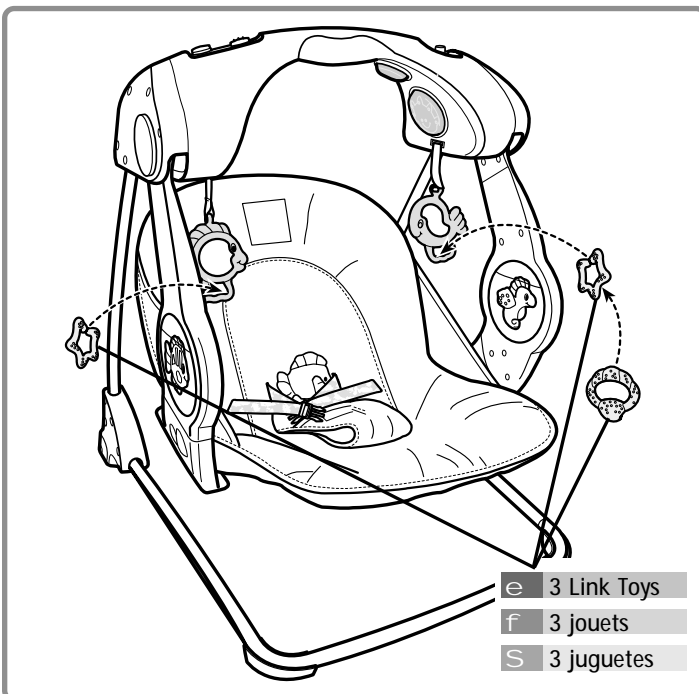



e **WARNING**
f **AVERTISSEMENT**
S **ADVERTENCIA**

- e
- To prevent serious injury or death from falls and being strangled in the restraint system, always use the restraint system.
 - Never use on any elevated surface.
- f
- Pour prévenir les blessures graves ou la mort qui pourraient survenir si l'enfant tombait ou s'étranglait avec le système de retenue, toujours utiliser le système de retenue.
 - Ne jamais utiliser ce produit sur une surface élevée.
- S
- Para evitar lesiones graves o la muerte debido a caídas o por quedar atrapado en el sistema de sujeción, siempre utilizar el sistema de sujeción.
 - No usar en superficies elevadas.

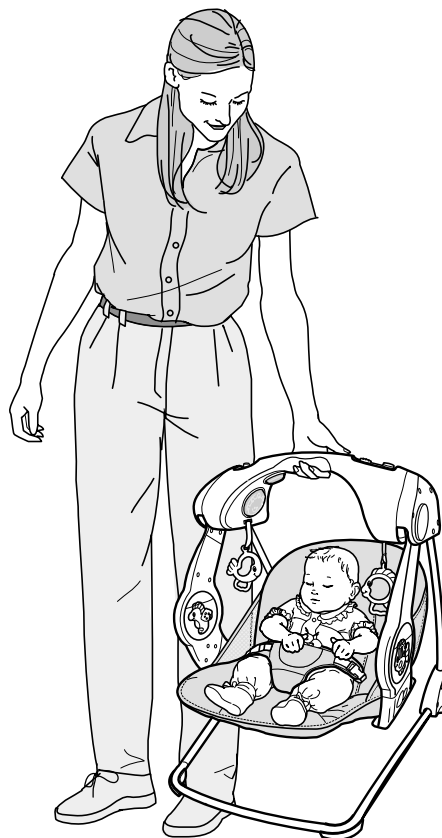

- e
- Make sure your child is properly secured in the swing seat.
 - With baby facing forward and outward, lift the swing using the handle.
 - Carefully carry the swing to another room. Be sure to set the swing down on a **non-elevated, flat surface**.
- f
- S'assurer que l'enfant est bien attaché dans le siège de la balançoire.
 - Placer la balançoire de façon que bébé soit orienté vers l'avant et soulever la balançoire à l'aide de la poignée.
 - Transporter la balançoire avec précaution dans une autre pièce. S'assurer de la poser sur une **surface plane et non élevée**.
- S
- Cerciorarse de que su hijo esté bien asegurado en el asiento de la mecedora.
 - Con el bebé apuntando hacia adelante y hacia fuera, levantar la mecedora del asa.
 - Cargar cuidadosamente la mecedora a otro cuarto. Colocar la mecedora en una **superficie plana, no elevada**.

- e Lift Seat Back
- f Relever le dossier du siège
- S Levantar el respaldo

- e Lift Seat Bottom
- f Relever le bas du siège
- S Levantar el asiento

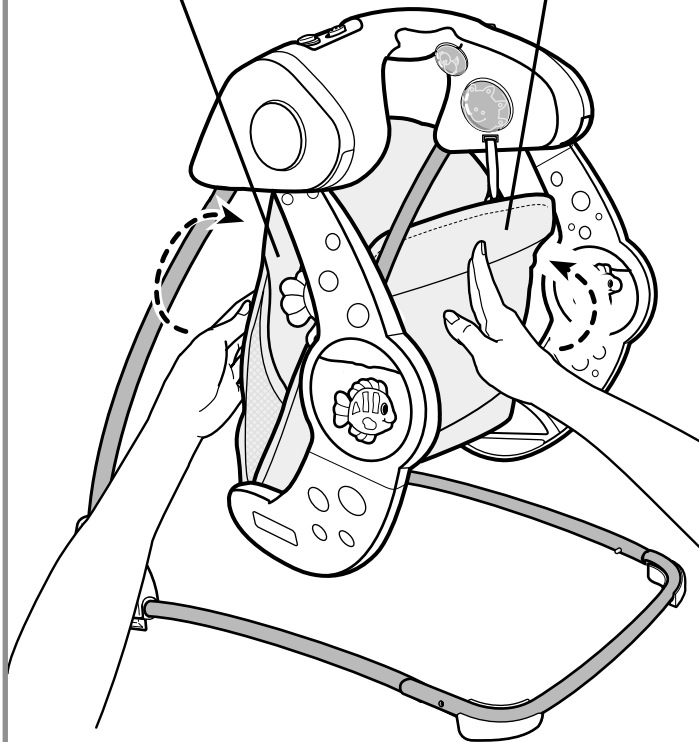

1

- e • Lift the seat back and seat bottom together.
- f • Relever le dossier et le bas du siège de façon qu'ils soient l'un contre l'autre.
- S • Levantar el respaldo y el asiento al mismo tiempo.

- e Seat Back
- f Dossier du siège
- S Respaldo

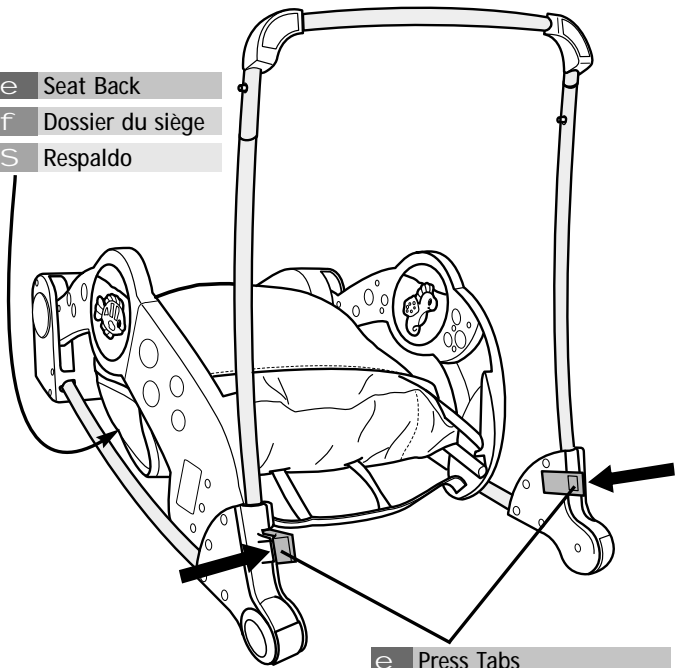

- e Press Tabs
- f Appuyer les deux pattes
- S Presionar lengüetas

2

- e • Tip the swing backwards with the seat back down.
• Press both tabs on the frame at the same time to release the frame base.
- f • Incliner la balançoire vers l'arrière, le bas du siège rabaissé.
• Appuyer simultanément sur les deux pattes du cadre pour libérer la base du cadre.
- S • Inclinar la mecedora para atrás, de modo que el respaldo quede para abajo.
• Presionar ambas lengüetas del armazón al mismo tiempo para soltar la base del armazón.

- e Lower Frame Tube
- f Tube du cadre inférieur
- S Tubo inferior del armazón

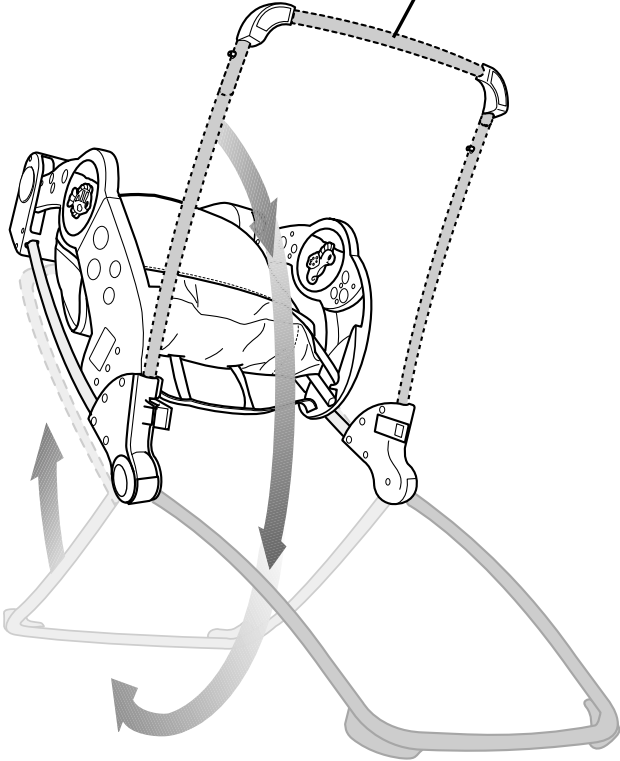

- e
- Rotate the lower frame tube around to the top of frame, as shown.
- To set the swing back up for use:
- Rotate the lower frame tube around until it snaps into place.
 - Place the swing on a non-elevated, flat surface.

- f
- Tourner le tube du cadre inférieur jusqu'à ce qu'il s'emboîte en position, comme illustré.
- Pour utiliser la balançoire de nouveau:
- Faire tourner le tube du cadre inférieur jusqu'à ce qu'il s'emboîte en position.
 - Mettre la balançoire sur une surface plane, non élevée.

- S
- Girar el tubo inferior del armazón a la parte superior del armazón, como se muestra.
- Para volver a montar la mecedora:
- Girar el tubo inferior del armazón hasta que se encaje en posición.
 - Colocar la mecedora en una superficie plana, no elevada.

3

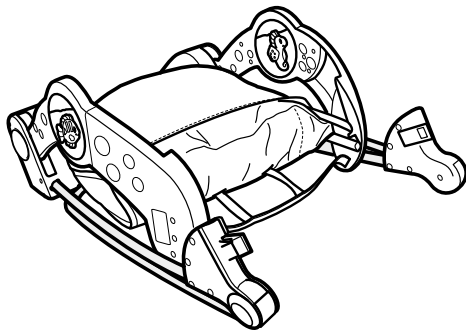

e

- The pad is machine washable. Wash the pad separately in cold water on the gentle cycle. Do not use bleach. Tumble dry separately on low heat and remove promptly. The frame, liner and toys may be wiped clean using a mild cleaning solution and a damp cloth. Do not immerse the frame.
- This product has no consumer serviceable parts. Do not take this product apart.

IMPORTANT! Never use this product without the provided pad. Be sure to re-attach the provided pad (with restraint system) to this product.

f

- Le coussin est lavable à la machine. Le laver séparément à l'eau froide au cycle délicat. Ne pas utiliser d'eau de Javel. Le sécher séparément par culbutage à basse température et le retirer rapidement de la machine une fois sec. Nettoyer le cadre, le tissu et les jouets avec une solution savonneuse douce et un linge humide. Ne pas plonger le cadre dans l'eau.
- Il n'existe pas de pièces de rechange pour ce produit. Ne pas le démonter.

IMPORTANT ! Ne jamais utiliser ce produit sans le coussin fourni. S'assurer de remettre le coussin fourni (avec le système de retenue) en place sur le produit.

S

- La almohadilla se puede lavar a máquina. Lavar la almohadilla por separado, en agua fría y ciclo suave. No usar lejía. Meter a la secadora por separado, a temperatura baja y sacar inmediatamente después del ciclo. Limpiar el armazón, forro y juguetes con un paño humedecido en una solución limpiadora suave. No sumergir el armazón en agua.
- Este producto no posee piezas recambiables, por lo que no debe desmontarse bajo ningún concepto, ya que podría estropearse.

¡IMPORTANTE! No usar este producto sin la almohadilla proporcionada. Volver a ajustar la almohadilla proporcionada (con el sistema de sujeción) a este producto.

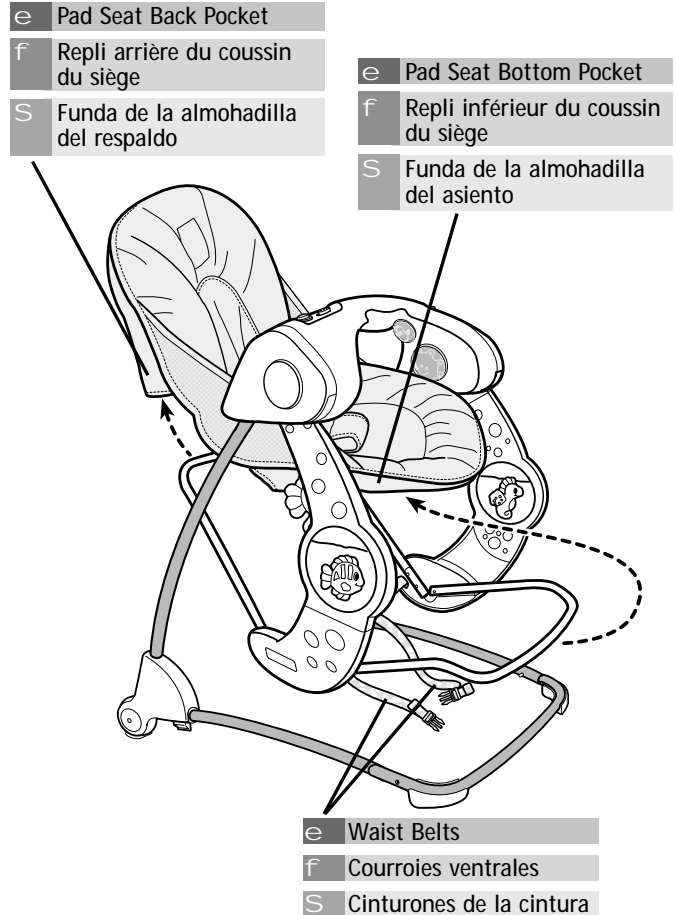

e

To remove the pad:

- Push the waist belts back through the slots in the pad.
- Unfasten and slide the pad seat back pocket off of the seat back.
- Unfasten and slide the pad seat bottom pocket off of the seat bottom.

To replace the pad:

- Refer to Assembly steps 9 and 10.

f

Pour retirer le coussin :

- Glisser les courroies abdominales dans les fentes du coussin.
- Détacher le repli arrière du coussin et le retirer du dossier du siège.
- Détacher le repli inférieur du coussin et le retirer du bas du siège.

Pour replacer le coussin :

- Se référer aux étapes 9 et 10 de la section Assemblage.

S

Para quitar la almohadilla:

- Empujar los cinturones de regreso por las ranuras de la almohadilla.
- Desajustar y quitar la funda de la almohadilla del respaldo.
- Desajustar y quitar la funda de la almohadilla del asiento.

Para colocar la almohadilla en su lugar:

- Consultar los pasos de montaje 9 y 10.

e Consumer Information f Service à la clientèle
S Información para el consumidor

e **FCC Statement (United States Only)**

This equipment has been tested and found to comply with the limits for a Class B digital device, pursuant to part 15 of the FCC rules. These limits are designed to provide reasonable protection against harmful interference in a residential installation. This equipment generates, uses and can radiate radio frequency energy and, if not installed and used in accordance with the instructions, may cause harmful interference to radio communications. However, there is no guarantee that interference will not occur in a particular installation. If this equipment does cause harmful interference to radio or television reception, which can be determined by turning the equipment off and on, the user is encouraged to try to correct the interference by one or more of the following measures:

Reorient or relocate the receiving antenna.

Increase the separation between the equipment and receiver.

Connect the equipment into an outlet on a circuit different from that to which the receiver is connected.

Consult the dealer or an experienced radio/TV technician for help.

Note: Changes or modifications not expressly approved by the manufacturer responsible for compliance could void the user's authority to operate the equipment.

S **Nota FCC (Válido sólo en los Estados Unidos)**

Este equipo fue probado y cumple con los límites de un dispositivo digital de Clase B, según está establecido en la Parte 15 del reglamento FCC. Estos límites están diseñados para proporcionar una protección razonable contra interferencia dañina en una instalación residencial. Este equipo genera, utiliza y puede radiar energía de radiofrecuencia y, si no se instala y utiliza según lo estipulado en las instrucciones, puede causar interferencia dañina a radiocomunicaciones. Sin embargo, no hay ninguna garantía de que no haya interferencia en una instalación particular. Si este equipo llega a causar interferencia dañina a la recepción de radio o televisión, lo cual puede ser verificado encendiendo y apagando el equipo, se recomienda tomar una de las siguientes medidas para corregir el problema:

Cambiar la orientación o localización de la antena receptora.

Aumentar la distancia entre el equipo y el receptor.

Ponerse en contacto con el distribuidor o con un técnico de radio/TV.

Nota: los cambios o modificaciones no expresamente autorizados por el fabricante responsable del cumplimiento de las normas puede cancelar la autoridad del usuario de usar el equipo.

e **ICES-003**

This Class B digital apparatus complies with Canadian ICES-003.

f **NMB-003**

Cet appareil numérique de la classe B est conforme à la norme NMB-003 du Canada.

United States

Please call Fisher-Price® Consumer Relations, toll-free at **1-800-432-5437**, 8 AM - 6 PM EST Monday through Friday. Hearing-impaired consumers using TTY/TDD equipment, please call **1-800-382-7470**.

Or, write to: Fisher-Price® Consumer Relations, 636 Girard Avenue, East Aurora, New York 14052

Canada

Call 1-800-567-7724, or write to: Mattel Canada Inc., 6155 Freemont Blvd., Mississauga, Ontario L5R 3W2.

México

IMPORTADO Y DISTRIBUIDO POR Mattel de México, S.A. de C.V., Camino a Santa Teresa No. 1040, 7o. Piso, Col. Jardines en la Montaña, Delegación Tlalpan, 14210 México, D.F. R.F.C. MME-920701-NB3. TEL. 54-49-41-00.

Chile

Mattel Chile, S.A., Avenida Américo Vespucio 501-B, Quilicura, Santiago, Chile.

Venezuela

Mattel de Venezuela, C.A., Ave. Mara, C.C. Macaracuay Plaza, Torre B, Piso 8, Colinas de la California, Caracas 1071.

Argentina

Mattel Argentina, S.A., Curupaytí 1186, (1607) – Villa Adelina, Buenos Aires.

Colombia

Mattel Colombia, S.A., calle 123#7-07 P.5, Bogotá.

Brasil

Mattel do Brasil Ltda. - CNPJ : 54.558.002/0004-72 Av. Tamboré, 1400/1440 Quadra A de 02 a 03 - 06460-000 - Barueri - SP. Atendimento ao Consumidor: 0800 550780.

Great Britain

Telephone 01628 500302.

Australia

Mattel Australia Pty. Ltd., 658 Church Street, Locked Bag #870, Richmond, Victoria 3121 Australia. Consumer Advisory Service 1300 135 312.

New Zealand

16-18 William Pickering Drive, Albany 1331, Auckland.

Asia

Mattel East Asia Ltd, Room 1106, South Tower, World Finance Centre, Harbour City, Tsimshatsui, HK, China.

©2003 Mattel, Inc. All Rights Reserved.
® and ™ designate U.S. trademarks of Mattel, Inc.
Fisher-Price, Inc., a subsidiary of Mattel, Inc., East Aurora, New York 14052, U.S.A.

©2003 Mattel, Inc. Tous droits réservés.
® et ™ désignent des marques déposées de Mattel, Inc. aux É.-U.
Fisher-Price, Inc., une filiale de Mattel, Inc., East Aurora, New York 14052, É.-U.

Printed in China/Imprimé en Chine
C1384pr-0720

Free Manuals Download Website

<http://myh66.com>

<http://usermanuals.us>

<http://www.somanuals.com>

<http://www.4manuals.cc>

<http://www.manual-lib.com>

<http://www.404manual.com>

<http://www.luxmanual.com>

<http://aubethermostatmanual.com>

Golf course search by state

<http://golfingnear.com>

Email search by domain

<http://emailbydomain.com>

Auto manuals search

<http://auto.somanuals.com>

TV manuals search

<http://tv.somanuals.com>