

- ENG Instructions  
FR Instructions  
ESP Instrucciones  
P Instruções

Fisher-Price®

- ENG Model Number: 79030  
FR Numéro de modèle : 79030  
ESP Número de modelo: 79030  
P Código do Modelo: 79030



ENG Please keep this instruction sheet for future reference, as it contains important information.

Adult assembly is required.

Tool required for assembly: Phillips screwdriver (not included).

Requires one "D" (LR20) **alkaline** battery (not included) for soother operation;  
three "D" (LR20) **alkaline** batteries (not included) for toy bar operation.

FR Conserver ces instructions car elles contiennent des renseignements importants.

Le produit doit être assemblé par un adulte.

Outil requis pour l'assemblage : tournevis cruciforme (non fourni).

L'unité apaisante fonctionne avec une pile **alkaline** D (LR20), non fournie;  
la barre-jouets fonctionne avec trois piles **alkalines** D (LR20), non fournie.

ESP Guardar estas instrucciones para futura referencia, ya que contienen información importante.

Requiere ensamblaje por un adulto.

Herramienta necesaria para el ensamble: destornillador de cruz (no incluido).

Funciona con una pila **alkalina** tipo 1 x "D" (LR20) x 1,5V (no incluida) para la unidad tranquilizante;  
y tres pilas **alkalinas** tipo 3 x "D" (LR20) x 1,5V (no incluidas) para la barra de juguetes.

LEA LAS INSTRUCCIONES ANTES DE USAR ESTE PRODUCTO.

P Por favor, guarde esta folha de instruções para futuras consultas, pois ela contém informações importantes.

Necessário a montagem por um adulto.

Ferramenta requerida para a montagem: chave de fenda Phillips (não incluída).

Requer uma pilha **alkalina** "D" (LR20), não incluída, para funcionamento da unidade de vibração;  
três pilhas **alkalinas** "D" (LR20), não incluídas, para funcionamento da barra de brinquedos.



(ENG) WARNING (FR) AVERTISSEMENT  
(ESP) ADVERTENCIA (P) ATENÇÃO

(ENG) **To prevent serious injury and/or falls:**

- Never use on any elevated surface, since child's movement may cause bouncer to slide or tip over.
- Never use as a carrier or lift while child is seated.
- Always use the restraint system.
- Never leave child unattended.
- Never use as a car seat.
- Never use with a child able to sit up unassisted.

(FR) **Pour éviter les blessures graves ou les chutes :**

- Ne jamais utiliser ce produit sur une surface élevée, car les mouvements de l'enfant pourraient en provoquer la chute ou le faire basculer.
- Ne jamais se servir de ce produit comme porte-bébé et ne jamais le soulever si un enfant y est installé.
- Toujours utiliser le système de retenue.
- Ne jamais laisser un enfant sans surveillance.
- Ne jamais utiliser ce produit comme siège-auto.
- Ne jamais utiliser ce siège pour un enfant capable de se redresser sans aide.

(ESP) **Para evitar caídas o lesiones graves:**

- No utilizar el producto en superficies elevadas; el movimiento del niño puede causar que la unidad se voltee.
- No usar como cargador ni cargarlo mientras el niño esté sentado.
- Siempre usar el sistema de sujeción.
- No dejar a los niños fuera de su alcance.
- No usar como asiento de auto.
- No usar para niños que se puedan sentar por sí solos.

(P) **Para evitar ferimentos graves e/ou quedas:**

- Nunca utilize em superfícies elevadas, pois o movimento da criança pode fazer com que o balanço escorregue ou vire.
- Nunca use como um carregador ou levante enquanto a criança estiver sentada.
- Sempre use o sistema de proteção.
- Nunca deixe a criança sozinha.
- Nunca use como um assento para automóvel.
- Nunca use com uma criança sozinha e que é capaz de ficar em pé.

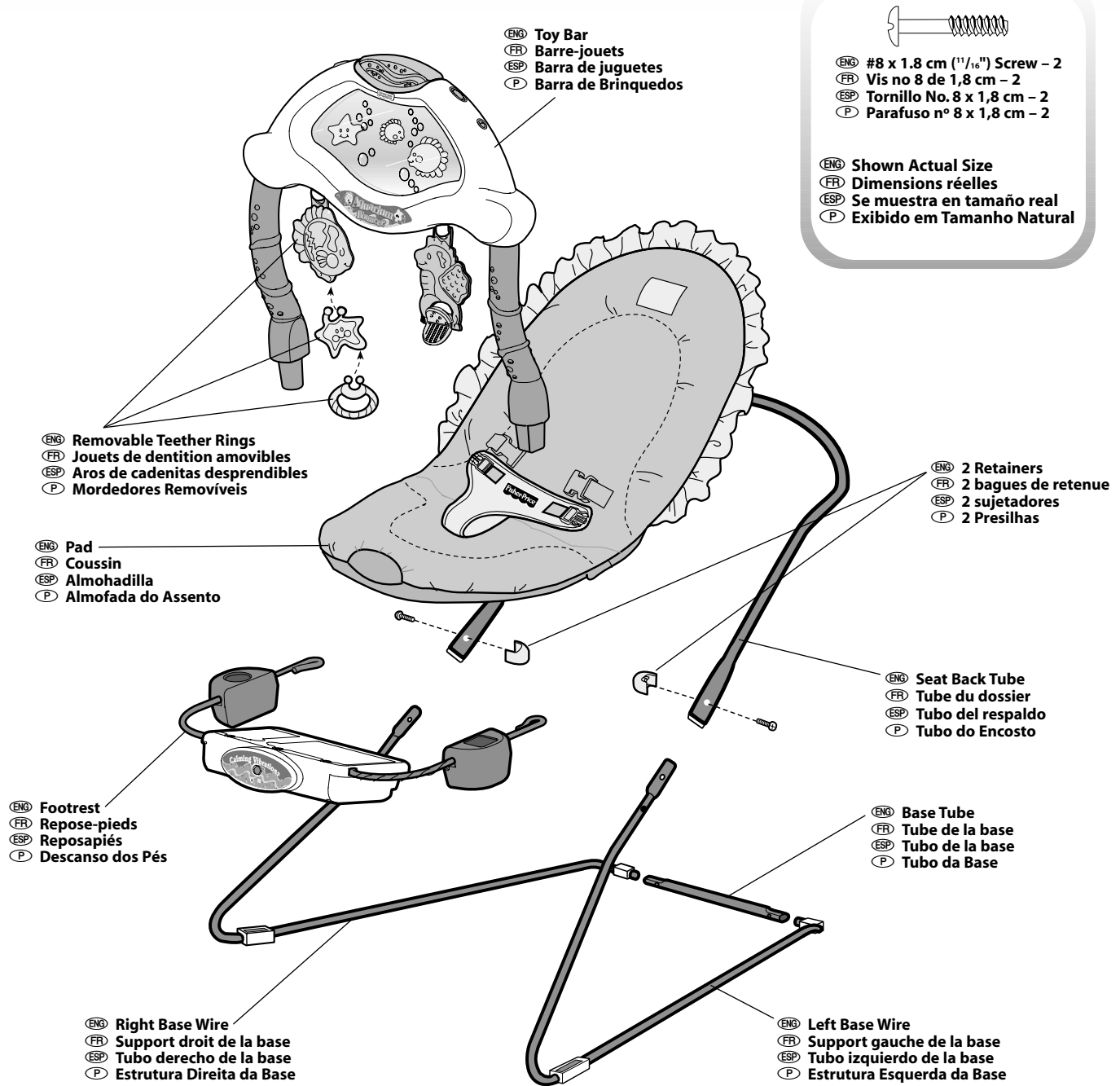

(ENG) Battery Installation (FR) Installation de la pile  
(ESP) Colocación de las pilas (P) Instalação das Pilhas

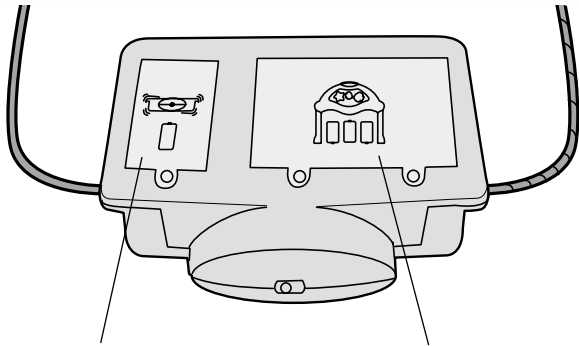

(ENG) Soother Battery Compartment  
(FR) Compartiment de la pile de l'unité apaisante  
(ESP) Compartimento de la pila de la unidad relajante  
(P) Compartimento da Pilha da Unidade de Vibração



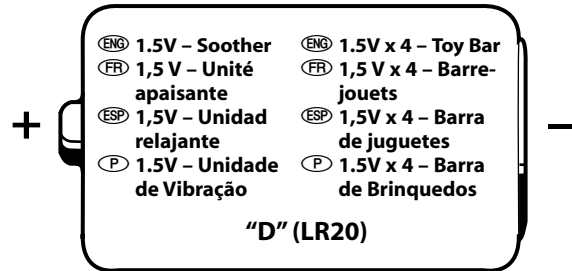

(ENG) Toy Bar Battery Compartment  
(FR) Compartiment des piles de la barre-jouets  
(ESP) Compartimento de pilas de la barra de juguetes  
(P) Compartimento da Pilha da Barra de Brinquedos







(ENG) 1.5V - Soother (FR) 1,5 V - Unité apaisante (ESP) 1,5V - Unidad relajante (P) 1.5V - Unidade de Vibração  
(ENG) 1.5V x 4 - Toy Bar (FR) 1,5 V x 4 - Barre-jouets (ESP) 1,5V x 4 - Barra de juguetes (P) 1.5V x 4 - Barra de Brinquedos





"D" (LR20)

(ENG) Shown Actual Size  
(FR) Dimensions réelles  
(ESP) Se muestra en tamaño real  
(P) Exibido em Tamanho Natural

- (ENG) • Locate the electronic unit on the footrest wire. You will see that there are two battery compartments. The smaller battery compartment  powers the soother; the larger battery compartment  powers the toy bar.
- First, loosen the screw in the soother battery compartment door with a Phillips screwdriver. Remove the battery compartment door.
- Insert one "D" (LR20) **alkaline** battery, as indicated inside the battery compartment.
- Replace the battery compartment door. Tighten the screw with a Phillips screwdriver. Do not over-tighten.
- Next, loosen the screws in the toy bar battery compartment door with a Phillips screwdriver.
- Insert three "D" (LR20) **alkaline** batteries, as indicated inside the battery compartment.
- Replace the battery compartment door. Tighten the screws with a Phillips screwdriver. Do not over-tighten.
- (FR) • Trouver l'unité apaisante sur le support du repose-pieds. Il y a deux compartiments de piles. Le plus petit  sert pour l'unité apaisante, et le plus gros  , pour la barre-jouets.
- D'abord, dévisser la vis du couvercle du compartiment des piles de l'unité apaisante avec un tournevis cruciforme. Retirer le couvercle du compartiment des piles.
- Insérer une pile **alkaline** D (LR20) comme indiqué à l'intérieur du compartiment.
- Replacer le couvercle du compartiment des piles. Serrer la vis à l'aide d'un tournevis cruciforme. Ne pas trop serrer.
- Ensuite, dévisser les vis du couvercle du compartiment des piles de la barre-jouets avec un tournevis cruciforme.
- Insérer 3 piles **alkalines** D (LR20) comme illustré à l'intérieur du compartiment.
- Replacer le couvercle du compartiment des piles. Serrer les vis à l'aide d'un tournevis cruciforme. Ne pas trop serrer.

- (ESP) • Localizar la unidad electrónica en el tubo del reposapiés. Hay dos compartimentos de pilas. El compartimento de pila más pequeño  acciona la unidad relajante; el más grande  acciona la barra de juguetes.
- Primero, desajustar el tornillo de la tapa del compartimento de la pila de la unidad relajante con un destornillador de cruz. Quitar la tapa del compartimento.
- Introducir una pila **alkalina** tipo 1 x "D" (LR20) x 1,5V como se muestra dentro del compartimento.
- Cerrar la tapa del compartimento. Ajustar el tornillo con un destornillador de cruz, sin apretar en exceso.
- Luego, desajustar los tornillos de la tapa del compartimento de pilas de la barra de juguetes con un destornillador de cruz, y retirar la tapa.
- Introducir tres pilas **alkalinas** tipo 3 x "D" (LR20) x 1,5V como se indica dentro del compartimento.
- Cerrar la tapa del compartimento. Ajustar los tornillos con un destornillador de cruz, sin apretar en exceso.
- (P) • Localize a unidade eletrônica na estrutura do descanso dos pés. Você verá que existem dois compartimentos para pilhas. O menor  fornece energia para a unidade de vibração; o maior  fornece energia para a barra de brinquedos.
- Primeiro, solte o parafuso na porta do compartimento da pilha da unidade de vibração com uma chave de fenda Phillips. Remova a porta.
- Coloque uma pilha **alkalina** "D" (LR20), conforme indicado no compartimento.
- Recoloque a porta do compartimento. Aperte o parafuso com uma chave de fenda Phillips. Não aperte muito.
- A seguir, solte os parafusos na porta do compartimento da pilha da barra de brinquedos com uma chave de fenda Phillips.
- Coloque três pilhas **alkalinas** "D" (LR20), conforme indicado na parte interna do compartimento.
- Recoloque a porta do compartimento. Aperte os parafusos com uma chave de fenda Phillips. Não aperte muito.

# Ⓜ Battery Tips Ⓜ Conseils relatifs aux piles Ⓜ Consejos sobre las pilas Ⓜ Conselhos sobre Pilhas

- Ⓜ Do not mix old and new batteries.
  - Do not mix different types of batteries: alkaline, standard (carbon-zinc) or rechargeable (nickel-cadmium).
  - Remove the batteries during long periods of non-use. Always remove exhausted batteries from the toy. Battery leakage and corrosion can damage this product. Dispose of batteries safely.
  - Never short circuit the battery terminals.
  - Non-rechargeable batteries are not to be recharged.
  - Only batteries of the same or equivalent type as recommended in the "Battery Installation" instructions are to be used.
  - If removable rechargeable batteries are used, they are only to be charged under adult supervision.
  - Rechargeable batteries are to be removed from the product before they are charged.
  - If you use a battery charger, it should be examined regularly for damage to the cord, plug, enclosure and other parts. Do not use a damaged battery charger until it has been properly repaired.
  - Low battery power in the toy bar may cause it to operate erratically (no sounds/no lights/no bubbling action) and the toy bar may not turn off. If this should happen, remove and discard all three batteries in the large battery compartment  and replace with three, new "D" (LR20) **alkaline** batteries.
- Ⓜ Ne pas mélanger des piles usées et des piles neuves.
  - Ne pas mélanger des piles alcalines, standard (carbone-zinc) ou rechargeables (nickel-cadmium).
  - Retirer les piles si le produit n'est pas utilisé pendant de longues périodes. Toujours retirer les piles usées du produit. Une pile qui fuit peut causer de la corrosion et endommager le produit. Jeter les piles usées dans un conteneur réservé à cet usage.
  - Ne jamais court-circuiter les bornes des piles.
  - Ne pas recharger des piles non rechargeables.
  - N'utiliser que des piles du même type que celles recommandées dans la section «Installation des piles» ou des piles équivalentes.
  - Les piles rechargeables ne doivent être rechargées que sous la surveillance d'un adulte.
  - Retirer les piles rechargeables du produit avant de les recharger.
  - Si un chargeur de piles est utilisé, son cordon, sa prise, son boîtier et ses autres pièces doivent être examinés régulièrement pour en vérifier le bon état. Ne pas utiliser un chargeur endommagé sans qu'il n'ait d'abord été correctement réparé.
  - Si les piles de la barre-jouets sont faibles, il se peut qu'elle ne fonctionne pas bien : les bulles, les sons et les lumières seront inexistantes, et il sera peut-être impossible d'éteindre la barre-jouets.
  - Si c'est le cas, retirer et jeter les trois piles du grand compartiment  et les remplacer par trois piles **alcalines** D (LR20) neuves.
- Ⓜ No mezclar pilas gastadas y nuevas.
  - No mezclar diferentes tipos de pilas: alcalinas, estándar (carbono cinc) o recargables (níquel cadmio).
  - Sacar las pilas durante periodos largos de inoperabilidad. Siempre sacar las pilas gastadas del producto. El derrame y corrosión de las pilas puede dañar el producto. Depositar las pilas gastadas en la basura.
  - Nunca provocar un cortocircuito con los polos de las pilas.
  - No recargar pilas no recargables.
  - Sólo utilizar pilas del mismo tipo que se recomienda en las instrucciones de instalación.
  - Si se utiliza pilas recargables removibles, sólo deberán cargarse con la supervisión de un adulto.
  - Sacar las pilas recargables del producto antes de cargarlas.
  - Si se utiliza un cargador de pilas, deberá ser examinado periódicamente para verificar que no haya daños al cable, enchufe, caja y demás partes. No utilizar un cargador de pilas dañado sino hasta que haya sido reparado.
  - Si las pilas de la barra de juguetes están gastadas es posible que funcione erráticamente (sin sonido/sin luces/sin acción de burbujas) y que no se desactive. Si esto llega a pasar, sacar y desechar las tres pilas del compartimento de pilas grande  y sustituirlas por tres nuevas pilas **alcalinas** tipo 3 x "D" (LR20) x 1,5V.
- Ⓜ Não misture pilhas novas com velhas.
  - Não misture tipos de pilhas diferentes: alcalina, normal (zinco-carbono) ou recarregável (níquel-cádmio).
  - Remova as pilhas durante longos períodos de inatividade. Sempre remova as pilhas esgotadas do brinquedo. Vazamento e corrosão da pilha podem causar danos no produto. Jogue fora as pilhas com segurança.
  - Nunca ponha os terminais das pilhas em curto-circuito.
  - Pilhas não recarregáveis não podem ser recarregadas.
  - Use apenas pilhas do mesmo tipo ou equivalentes, conforme recomendado em "Instalação das Pilhas" nas instruções de uso.
  - Se forem usadas pilhas recarregáveis removíveis, elas podem ser trocadas apenas com a supervisão de um adulto.
  - Pilhas recarregáveis devem ser retiradas do produto antes que elas sejam carregadas.
  - Se você usar um carregador, ele deverá ser regularmente examinado para saber se existem danos no cabo, no conector, no vedamento e em outras partes. Não utilize um carregador danificado até que ele seja reparado de modo apropriado.
  - Pilhas fracas na barra de brinquedos podem fazer com que ela opere erráticamente (nenhum som/nenhuma luz/nenhuma bolha) e a barra de brinquedos pode não desligar. Se isto acontecer, remova e jogue fora todas as três pilhas no compartimento maior  e as substitua por três pilhas **alcalinas** "D" (LR20) novas.



**(ENG) CAUTION (FR) MISE EN GARDE (ESP) PRECAUCIÓN (P) ATENÇÃO**

- (ENG) This package contains small parts in its unassembled state. Adult assembly is required.
- (FR) Le produit non assemblé contient de petits éléments détachables susceptibles d'être avalés. Le produit doit être assemblé par un adulte.
- (ESP) Este empaque contiene piezas pequeñas. Requiere ensamble por un adulto.
- (P) Esta embalagem contém peças pequenas, quando o produto não está montado. A montagem deve ser feita por um adulto.

- (ESP) Colocar el tubo de la base sobre una superficie plana, como se muestra.
- Colocar el tubo izquierdo y derecho de la base como se muestra. Observar la ubicación de las lengüetas de color en los tubos de la base.
- Encajar el tubo izquierdo de la base en el tubo de la base.
- Encajar el tubo derecho de la base en el tubo de la base.
- Cerciorarse de que ambas lengüetas de color en los tubos de la base estén visibles por los orificios en el tubo de la base.**
- (P) Coloque o tubo da base em uma superfície plana, como é mostrado.
- Posicione as estruturas esquerda e direita da base conforme exibido na imagem. Note a localização dos encaixes coloridos nas estruturas esquerda e direita da base.
- Encaixe a estrutura esquerda no tubo da base.
- Encaixe a estrutura direita no tubo da base.
- Tenha certeza de que ambos os encaixes coloridos nas estruturas da base são visíveis através dos orifícios no tubo da base.**

- (ENG) Right Base Wire
- (FR) Support droit de la base
- (ESP) Tubo derecho de la base
- (P) Estrutura Direita da Base

- (ENG) Coloured Tabs
- (FR) Boutons de couleur
- (ESP) Lengüetas de color
- (P) Encaixes Coloridos

- (ENG) Left Base Wire
- (FR) Support gauche de la base
- (ESP) Tubo izquierdo de la base
- (P) Estrutura Esquerda da Base

- (ENG) Base Tube
- (FR) Tube de la base
- (ESP) Tubo de la base
- (P) Tubo da Base

- (ENG) Base Tube
- (FR) Tube de la base
- (ESP) Tubo de la base
- (P) Tubo da Base

- (ENG) Coloured Tab
- (FR) Bouton de couleur
- (ESP) Lengüeta de color
- (P) Encaixes Coloridos
- (ENG) Base Wire
- (FR) Support de la base
- (ESP) Tubo de la base
- (P) Estrutura da Base

- (ENG) Back View
- (FR) Vue de l'arrière
- (ESP) Vista posterior
- (P) Visão Traseira

1

- (ENG) Place the base tube on a flat surface as shown.
  - Position the left and right base wires as shown. Note the location of the coloured tab on the left and right base wires.
  - Fit the left base wire into the base tube.
  - Fit the right base wire into the base tube.
  - Make sure both coloured tabs on the base wires are visible through the holes in the base tube.**
- (FR) Placer le tube de la base sur une surface plane, comme illustré.
  - Disposer les supports droit et gauche de la base comme illustré. Prendre note de la butée de couleur sur les supports droit et gauche de la base.
  - Insérer le support gauche dans le tube de la base.
  - Insérer le support droit dans le tube de la base.
  - S'assurer que les deux butées de couleur sur les supports sont visibles par les trous du tube de la base.**

- (ENG) Electronic Unit Battery Compartment Doors Up
- (FR) Unité électronique Couvercles des compartiments des piles sur le dessus
- (ESP) Unidad electrónica Tapas del compartimento de pilas para arriba
- (P) Unidade Eletrônica Porta para Cima do Compartimento da Bateria

- (ENG) Flex Base Wires Inward
- (FR) Supports de la base courbés vers l'intérieur
- (ESP) Flexionar los tubos de la base para adentro
- (P) Parte Interna Flexível da Estrutura da Base

- (ENG) Tabs
- (FR) Pattes
- (ESP) Lengüetas
- (P) Encaixes

2

- (ENG) Position the footrest so that the electronic unit battery compartment doors are upright.
  - While flexing the base wires toward each other, hook the footrest onto the ends of the base wires.
  - Push the footrest **down completely to the tabs** on the base wires.
- (FR) Placer le repose-pieds de façon que les couvercles des compartiments des piles de l'unité électronique soient sur le dessus.
  - Tout en courbant les supports de la base l'un vers l'autre, glisser le support du repose-pieds sur l'extrémité des supports.
  - Pousser le repose-pieds **complètement vers le bas**, jusqu'aux butées des supports de la base.
- (ESP) Colocar el reposapiés de modo que las tapas del compartimento de pilas de la unidad electrónica queden en posición vertical.
  - Mientras flexiona los tubos de la base uno hacia el otro, enganchar el reposapiés en los extremos de los tubos de la base.
  - Empujar el reposapiés **hasta abajo a las lengüetas** de los tubos de la base.
- (P) Posicione o descanso dos pés de forma que as portas dos compartimentos das pilhas da unidade eletrônica fiquem viradas para cima.
  - Enquanto flexiona as estruturas da base uma em direção à outra, enganche o descanso dos pés sobre as pontas das estruturas.
  - Empurre o descanso **para baixo até estar completamente colocado nos encaixes** na estrutura da base.

6

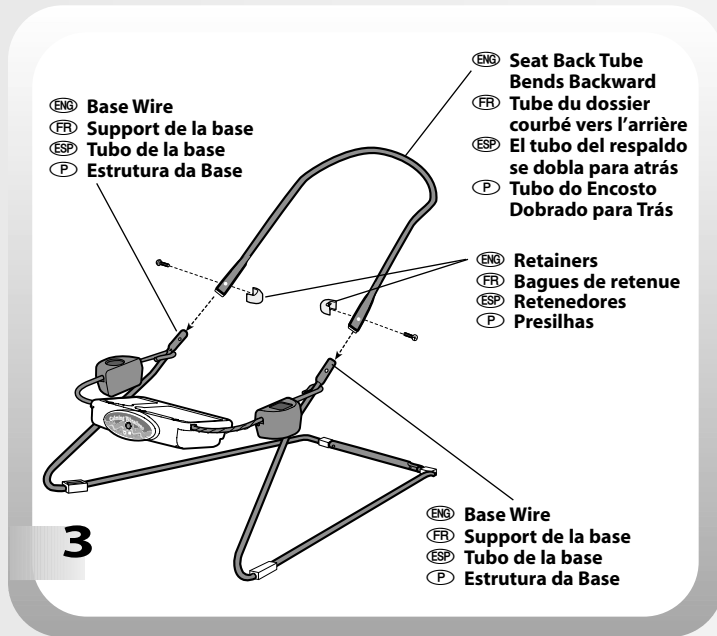

- 3**
- (ENG) • Position the seat back tube so that it bends backward.
    - Fit the seat back tube completely onto the base wires.
    - Fit a retainer (rounded side inward) to one end of the seat back tube.
    - Insert a screw through the **outside** hole in the seat back tube and into the retainer.
    - While holding the retainer in place, tighten the screw with a Phillips screwdriver. Do not over-tighten.
    - Repeat this procedure to secure the other side of the seat back tube to the base assembly using the remaining retainer and screw.
  - (FR) • Placer le tube du dossier de façon qu'il soit courbé vers l'arrière.
    - Glisser le tube du dossier complètement dans les supports de la base.
    - Insérer une bague de retenue (le côté arrondi vers l'intérieur) sur une extrémité du tube du dossier.
    - Insérer une vis dans le trou à l'**extérieur** du tube du dossier, jusque dans la bague de retenue.
    - En maintenant la bague de retenue en place, serrer la vis avec un tournevis cruciforme. Ne pas trop serrer.
    - Répéter ce procédé pour fixer l'autre côté du tube du dossier à la base avec l'autre vis et l'autre bague de retenue.
  - (ESP) • Colocar el tubo del respaldo de tal manera que se doble para atrás.
    - Encajar el tubo del respaldo en los tubos de la base.
    - Ajustar un retenedor (lado redondo para adentro) en uno de los extremos del tubo del respaldo.
    - Introducir un tornillo en el orificio en el **exterior** del tubo del respaldo y en el retenedor.
    - Mientras sujeta el retenedor en su lugar, ajustar el tornillo con un desarmador de cruz, sin apretar en exceso.
    - Repetir este procedimiento para asegurar el otro lado del tubo del respaldo a la unidad de la base usando el otro tornillo y retenedor.
  - (P) • Posicione o tubo do assento de forma que ele fique curvado para trás.
    - Encaixe o tubo do encosto completamente sobre as estruturas da base.
    - Encaixe uma presilha (o lado arredondado para dentro) em uma das pontas do tubo do encosto.
    - Coloque um parafuso através do orifício **externo** no tubo do encosto e dentro da presilha.
    - Enquanto segura a presilha no lugar, aperte o parafuso com uma chave de fenda Phillips. Não aperte muito.
    - Repita este procedimento para prender o outro lado do tubo do encosto na base, usando a presilha e o parafuso restantes.

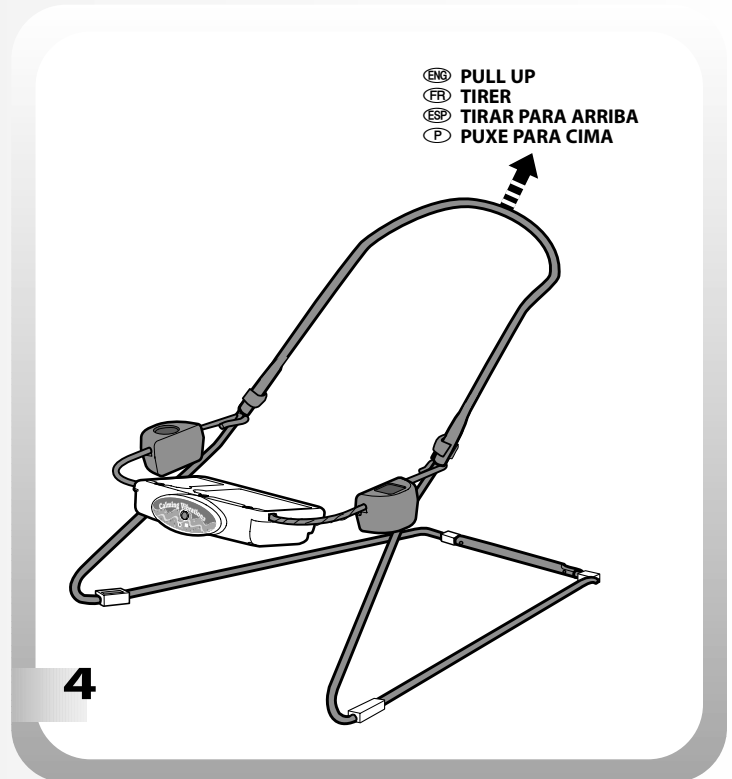

- 4**
- (ENG) • Pull the seat back tube up to be sure it is secure. If you can remove either end of the seat back tube, you have not assembled it correctly. Remove the screws and retainers. Re-read and repeat Assembly steps 3 and 4.
  - (FR) • Tirer sur le tube du dossier pour s'assurer qu'il est bien fixé. Si une extrémité du tube du dossier se détache, cela signifie qu'il a été assemblé incorrectement. Retirer les vis et les bagues de retenue. Répéter les étapes 3 et 4 de l'assemblage.
  - (ESP) • Jalar para arriba el tubo del respaldo para verificar que está seguro. Si se sale uno de los extremos del tubo del respaldo, significa que no está bien montado en la base. Quitar los tornillos y retenedores. Volver a leer y repetir los pasos de montaje 3 y 4.
  - (P) • Puxe o tubo do encosto para cima para ter certeza de que ele está bem preso. Se você conseguir remover uma das pontas do tubo do encosto, você não montou corretamente. Remova os parafusos e as presilhas. Leia novamente e repita os passos 3 e 4 da montagem.

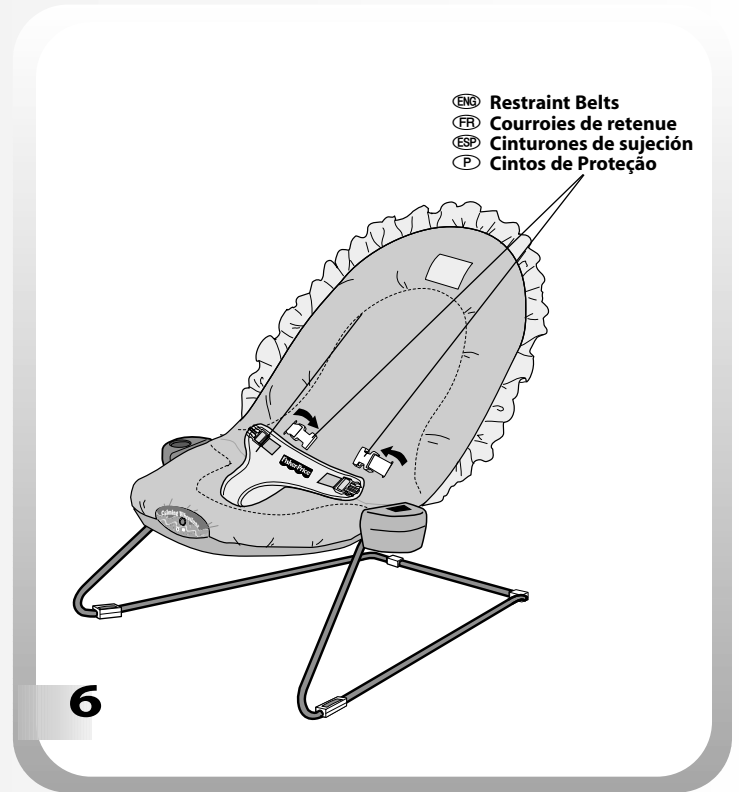
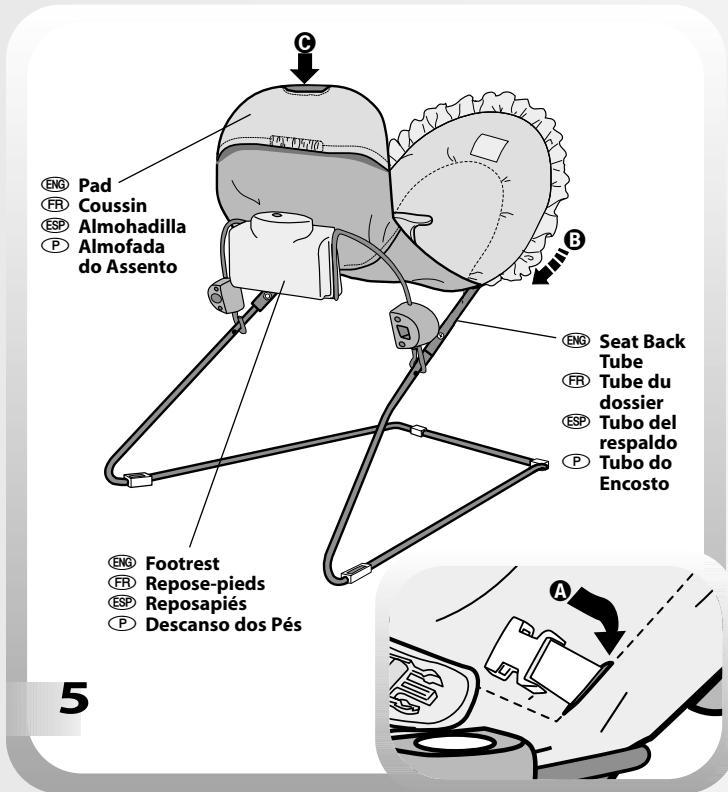

- (ENG) • Unbuckle the restraint belts from the restraint pad. Push the restraint belts back through the slots in the pad **A**.  
 • Fit the pad upper pocket onto the seat back tube **B**.  
 • Lift the footrest. Fit the pad lower pocket onto the footrest **C**. Lower the footrest.
- (FR) • Détacher les courroies de retenue du coussin. Réinsérer les courroies du système de retenue dans les fentes du coussin **A**.  
 • Glisser le repli supérieur du coussin sur le tube du dossier **B**.  
 • Soulever le repose-pieds. Glisser le repli inférieur du coussin sur le repose-pieds **C**. Abaisser le repose-pieds.
- (ESP) • Desabrochar los cinturones de sujeción de la almohadilla de sujeción. Pasar los cinturones de sujeción de regreso por las ranuras en la almohadilla **A**.  
 • Ajustar la funda superior de la almohadilla en el tubo del respaldo **B**.  
 • Levantar el reposapiés. Ajustar la funda inferior de la almohadilla en el reposapiés **C**. Bajar el reposapiés.
- (P) • Solte os cintos de proteção da almofada de proteção. Empurre os cintos de proteção de volta através das aberturas na almofada **A**.  
 • Encaixe o bolso superior da almofada sobre o tubo do encosto **B**.  
 • Levante o descanso dos pés. Encaixe o bolso inferior da almofada sobre o descanso dos pés **C**. Abaixar o descanso.

- (ENG) • Fit both restraint belts back through the pad slots, as shown.
- (FR) • Glisser les deux courroies du système de retenue dans les fentes du coussin, comme illustré.
- (ESP) • Meter ambos cinturones de sujeción por las ranuras de la almohadilla, tal como se muestra.
- (P) • Encaixe ambos os cintos de proteção de volta nas aberturas da almofada, como mostrado na figura.



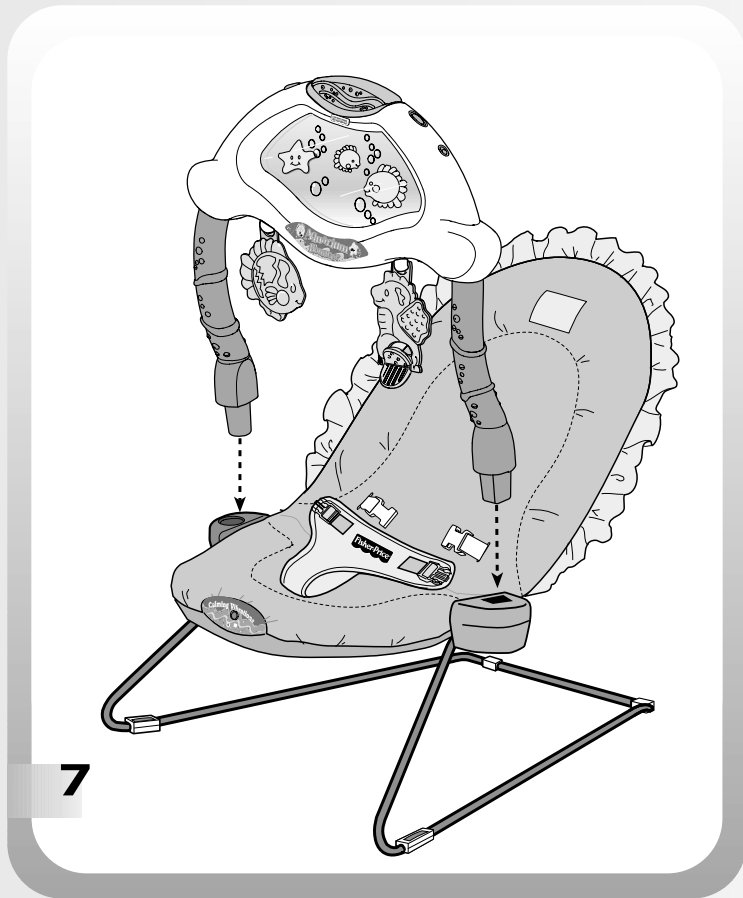

- ESP • Ajustar los extremos de la barra de juguetes en los zócalos en el reposapiés.

**Consejo:** El extremo cuadrado de la barra de juguetes se ajusta en el zócalo cuadrado y el extremo en círculo cabe en el zócalo en círculo

**El ensamble está completo.**

- La barra de juguetes se puede desprender. Simplemente levántela para desprenderla.

- P • Encaixe as pontas da barra de brinquedos dentro dos encaixes no descanso dos pés.

**Dica:** A ponta quadrada da barra de brinquedos é colocada dentro do encaixe quadrado e a ponta circular dentro de encaixe circular.

**Agora a montagem está completa.**

- A barra de brinquedos é removível. Basta levantá-la.

- ENG • Fit the ends of the toy bar into the sockets in the footrest.

**Hint:** The square end of the toy bar fits into the square socket and the circular end of the toy bar fits into the circular socket.

**Assembly is now complete.**

- The toy bar is removable. Simply lift up to remove.

- FR • Fixer les extrémités de la barre-jouets dans les adaptateurs.

**Remarque :** L'extrémité carrée de la barre-jouets doit être insérée dans l'adaptateur carré et l'extrémité ronde de la barre-jouets, dans l'adaptateur circulaire.

**L'assemblage est maintenant terminé.**

- La barre-jouets est amovible. Il suffit de tirer dessus pour l'enlever.



(ENG) **WARNING** (FR) **AVERTISSEMENT**  
 (ESP) **ADVERTENCIA** (P) **ATENÇÃO**

(ENG) **To prevent serious injury and/or falls:**

- Never use on any elevated surface, since child's movement may cause bouncer to slide or tip over.
- Never use as a carrier or lift while child is seated.
- Always use the restraint system.
- Never leave child unattended.
- Never use with a child able to sit up unassisted.

(FR) **Pour éviter les blessures graves ou les chutes :**

- Ne jamais utiliser ce produit sur une surface élevée, car les mouvements de l'enfant pourraient en provoquer la chute ou le faire basculer.
- Ne jamais se servir de ce produit comme porte-bébé et ne jamais le soulever si un enfant y est installé.
- Toujours utiliser le système de retenue.
- Ne jamais laisser un enfant sans surveillance.
- Ne jamais utiliser ce siège pour un enfant capable de se redresser sans aide.

(ESP) **Para evitar caídas o lesiones graves:**

- No utilizar el producto en superficies elevadas; el movimiento del niño puede causar que la unidad se voltee.
- No usar como cargador ni cargarlo mientras el niño esté sentado.
- Siempre usar el sistema de sujeción.
- No dejar a los niños fuera de su alcance.
- No usar para niños que se puedan sentar por sí solos.

(P) **Para evitar ferimentos graves e/ou quedas:**

- Nunca utilize em superfícies elevadas, pois o movimento da criança pode fazer com que o balanço escorregue ou vire.
- Nunca use como um carregador ou levante enquanto a criança estiver sentada.
- Sempre use o sistema de proteção.
- Nunca deixe a criança sozinha.
- Nunca use com uma criança sozinha e que é capaz de ficar em pé.

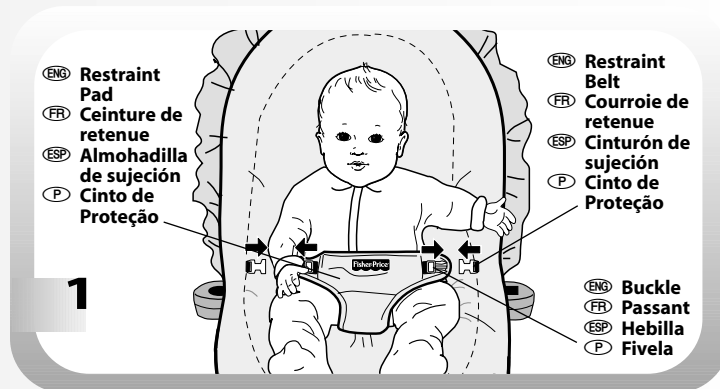

(ENG) **Securing Your Child**

- If the toy bar is attached, remove it before placing your child in the seat.
- Place your child in the seat. Position the restraint between your child's legs.
- Fasten both restraint belts to the buckles on each side of the restraint pad. **Make sure you hear a "click" on both sides.**
- Check to be sure the restraint is securely attached by pulling it away from your child. The restraint should remain attached.
- Attach the toy bar, if desired (see Assembly step 7).

(FR) **Installation de l'enfant**

- Si la barre-jouets est fixée au produit, l'enlever avant d'installer l'enfant dans le siège.
- Mettre l'enfant dans le siège. Glisser la ceinture de retenue entre ses jambes.
- Attacher les deux courroies de retenue aux boucles de chaque côté de la ceinture de retenue. **S'assurer d'entendre un « clic » de chaque côté.**
- S'assurer que la ceinture de retenue est bien attachée en la tirant loin de l'enfant. Elle doit rester attachée.
- Remettre la barre-jouets en place si désiré. (Se référer à la section « Assemblage », étape 7.)

(ESP) **Asegurar a su hijo**

- Si la barra de juguetes está ajustada, desprenderla antes de sentar al niño en el asiento.
- Sentar a su hijo en el asiento. Colocar la sujeción entre las piernas del bebé.
- Ajustar ambos cinturones a las hebillas de cada lado de la almohadilla de sujeción. **Cerciorarse de oír un "clic" en ambos lados.**
- Verificar que el sistema de sujeción esté bien asegurado jalándolo en dirección opuesta al bebé. La sujeción no se debe desprender.
- Ajuste la barra de juguetes, si lo desea (ver el paso de ensamble No. 7).

(P) **Protegendo a Criança**

- Se a barra de brinquedo estiver no lugar, remova-a antes de colocar a criança no assento.
- Coloque a criança no assento. Posicione a almofada de proteção entre as pernas da criança.
- Aperte ambos os cintos de proteção nas fivelas em cada lado da almofada de proteção. **Tenha certeza de ouvir um "clique" característico nos dois lados.**
- Tenha certeza de que a proteção esteja bem presa puxando-a. A proteção deverá permanecer presa ao balanço.
- Se desejar, recoloca a barra de brinquedos (veja o passo 7 da montagem).

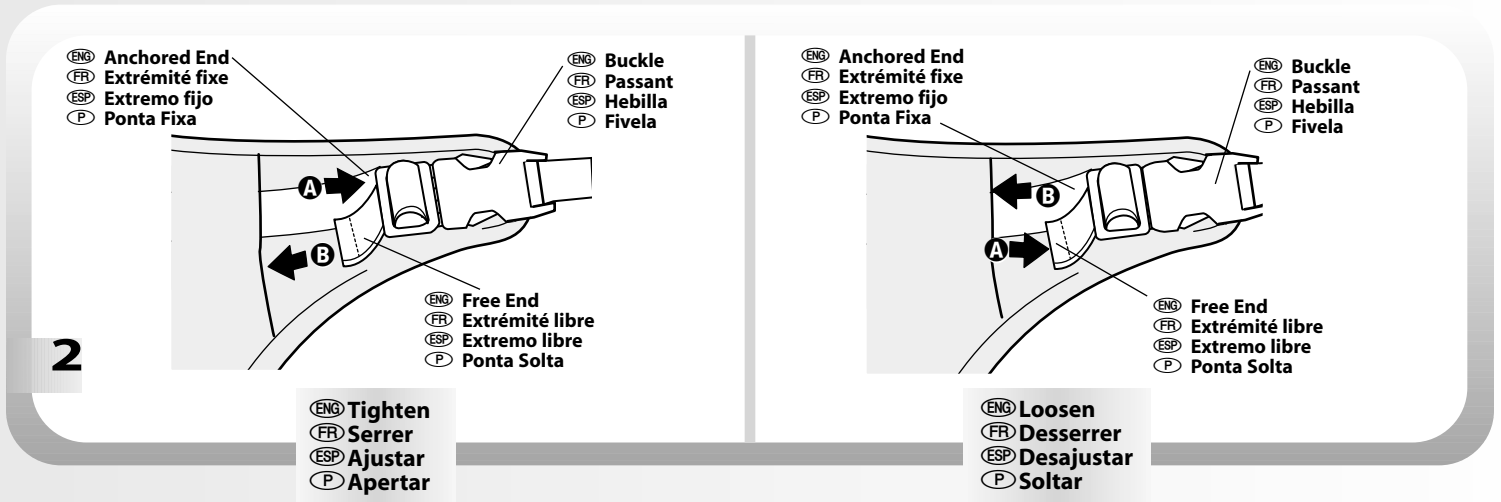

(ENG) **To tighten the belts:**

- Feed the anchored end of the belt up through the buckle to form a loop **A**.
- Pull the free end of the belt **B**.
- Repeat this procedure to tighten the other belt.

**To loosen the belts:**

- Feed the free end of the belt up through the buckle to form a loop **A**. Enlarge the loop by pulling on the end of the loop toward the buckle.
- Pull the anchored end of the belt to shorten the free end of the belt **B**.
- Repeat this procedure to loosen the other belt.

**Please Note:** After adjusting the belts to fit your child, make sure you pull on them to be sure they are securely fastened.

(FR) **Pour serrer les courroies :**

- Glisser une portion de l'extrémité fixe d'une des courroies dans le passant de façon à former une boucle **A**.
- Tirer sur l'extrémité libre de la courroie **B**.
- Répéter ce procédé pour serrer l'autre courroie.

**Pour desserrer les courroies :**

- Glisser vers le haut une portion de l'extrémité libre de la courroie dans le passant de façon à former une boucle **A**. Agrandir la boucle en tirant sur son extrémité, vers le passant.
- Tirer sur l'extrémité fixe de la courroie pour raccourcir l'extrémité libre de la courroie **B**.
- Répéter ce procédé pour desserrer l'autre courroie.

**Remarque :** Après avoir ajusté les courroies selon la taille de l'enfant, tirer dessus pour s'assurer qu'elles sont bien fixées.

(ESP) **Para ajustar los cinturones:**

- Introducir el extremo fijo del cinturón en la hebilla para formar un espacio **A**. Jalar el extremo libre del cinturón **B**.
- Repetir este procedimiento para ajustar el otro cinturón.

**Para desajustar los cinturones:**

- Introducir el extremo libre del cinturón en la hebilla para formar un espacio **A**. Agrandar el espacio jalando el extremo del espacio hacia la hebilla.
- Jalar el extremo fijo del cinturón para achicar el extremo libre del cinturón **B**.
- Repetir este procedimiento para desajustar el otro cinturón.

**Nota:** Después de ajustar los cinturones al tamaño de su hijo, cerciorarse de jalarlos para verificar que están seguros.

(P) **Para apertar os cintos:**

- Passe a ponta fixa do cinto de proteção através da fivela para formar um laço **A**. Puxe a ponta livre do cinto de proteção **B**.
- Repita este procedimento para apertar o outro cinto de proteção.

**Para soltar a cintos:**

- Empurre a ponta livre do cinto de proteção através da fivela para cima, formando um laço **A**. Alargue o laço puxando para cima a parte que está sobre a fivela.
- Puxe a ponta fixa do cinto de proteção de modo a encurtar a ponta livre do cinto **B**.
- Repita este procedimento para soltar o outro cinto de proteção.

**Atenção, por favor:** Depois de ajustar os cintos na criança, puxe-os para ter certeza de que eles estão apertados com firmeza.



**(ENG) Calming Vibrations**

- Make sure your child is properly secured in the seat.
- To turn vibrations on, slide the power switch on the electronic unit to the **on** position  $\approx$ .
- To turn vibrations off, slide the power switch on the electronic unit to the **off** position  $\circ$ .

**IMPORTANT!** If vibrations from the electronic unit become faint, or if there are no vibrations, remove the battery from the *small battery compartment*  in the electronic unit and dispose of it properly. Replace the battery with a new "D" (LR20) **alkaline** battery.

**(FR) Vibrations apaisantes**

- S'assurer que l'enfant est bien attaché dans le siège.
- Pour actionner les vibrations, glisser l'interrupteur de l'unité électronique à la position «**on**» (marche)  $\approx$ .
- Pour éteindre les vibrations, glisser l'interrupteur de l'unité électronique à la position «**off**» (arrêt)  $\circ$ .

**IMPORTANT!** Si les vibrations émises par l'unité électronique s'affaiblissent ou cessent, retirer la pile du petit compartiment de la pile  et la jeter dans un conteneur réservé à cet usage. La remplacer par une pile **alkaline** D (LR20) neuve.

**(ESP) Vibraciones relajantes**

- Verificar que el bebé esté bien asegurado en el asiento.
- Para activar las vibraciones, colocar el interruptor de encendido de la unidad electrónica en encendido  $\approx$ .
- Para desactivar las vibraciones, colocar el interruptor de encendido de la unidad electrónica en apagado  $\circ$ .

**¡IMPORTANTE!** Si las vibraciones de la unidad electrónica pierden intensidad o dejan de funcionar, sacar la pila gastada del compartimento de pila pequeño  de la unidad electrónica y depositarla en la basura. Sustituir la pila por una nueva pila **alcalina** tipo 1 x "D" (LR20) x 1,5V.

**(P) Vibrações Tranqüilas**

- Tenha certeza de que a criança está corretamente segura no assento.
- Para ligar as vibrações, coloque a chave liga/desliga na unidade eletrônica na posição **ligada**  $\approx$ .
- Para desligar as vibrações, coloque a chave liga/desliga na unidade eletrônica na posição **desligada**  $\circ$ .

**IMPORTANT!** Se as vibrações da unidade eletrônica ficarem enfraquecidas, ou se pararem, remova a pilha do compartimento menor da pilha  na unidade eletrônica e jogue-a fora com segurança. Substitua por uma pilha **alcalina** "D" (LR20) nova.

- (ENG) **Baby Activated**   
(FR) **Actionnés par bébé**  
(ESP) **Activado por el bebé**  
(P) **Ativado pelo Bebê**



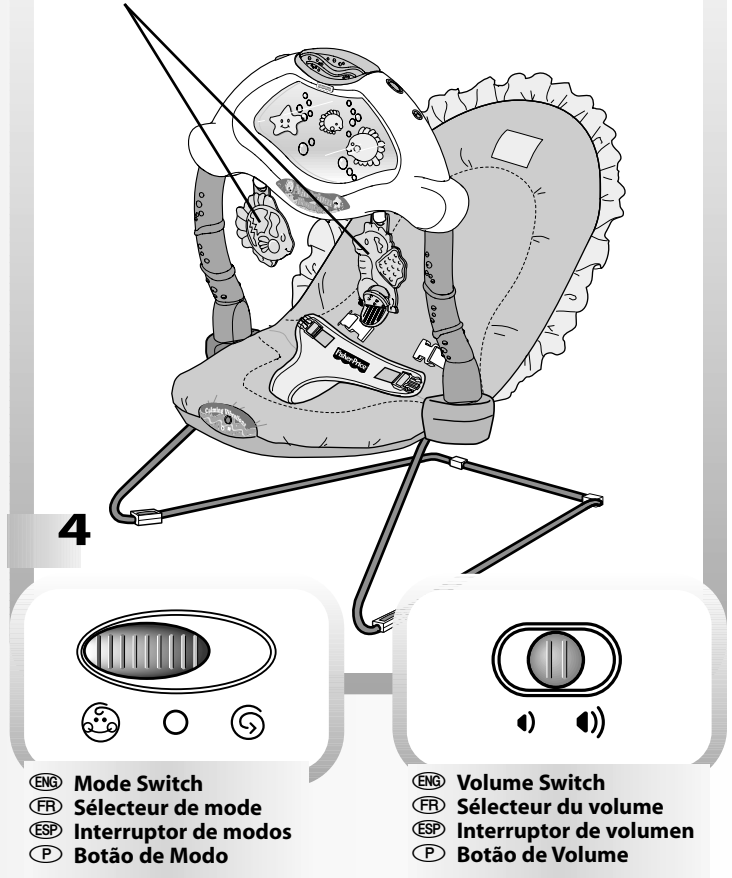

- (ENG) **Bat Toys for Sounds or Music, Bubbling Action and Lights**  
(FR) **Tapoter sur les jouets pour actionner les sons ou la musique, ou les bulles et les lumières**  
(ESP) **Golpea los juguetes para oír sonidos o música y ver acción burbujante y luces**  
(P) **Bater nos brinquedos para produzir Sons ou Música, Bolhas e Luzes**





- (ENG) **Mode Switch**  
(FR) **Sélecteur de mode**  
(ESP) **Interruptor de modos**  
(P) **Botão de Modo**

- (ENG) **Volume Switch**  
(FR) **Sélecteur du volume**  
(ESP) **Interruptor de volumen**  
(P) **Botão de Volume**

- (ENG) • Slide the **mode switch** to  for **baby activated** mode.  
• When **baby bats either toy**, baby is rewarded with wave sounds, bubbling action and lights.

**Hint:** Each time baby bats either toy, baby is rewarded with a different sound and light pattern! Note that the **sound selection button**     **does not work** in baby activated mode.

- Slide the volume switch to  for low volume;  for high volume.
- The toy bar automatically turns off after approximately 10 minutes (from the last time baby bats a toy). To turn the toy bar back on, simply bat either toy.
- Slide the mode switch to  $\circ$  to turn off sounds, bubbling action and lights.

**IMPORTANT!** If lights become dim, sound becomes faint, bubbling action slows, or the toy bar operates erratically or does not turn off, remove the three batteries from the *large battery compartment*  in the electronic unit. Dispose of the batteries properly. Replace the batteries with three, new "D" (LR20) **alkaline** batteries.

(ENG) Set-Up & Use (FR) Installation et utilisation  
(ESP) Preparación y uso (P) Montagem e Uso

- (FR) • Glisser le **sélecteur de mode** sur ☺ pour le mode «**actionné par bébé**».
- **Quand bébé tapote sur un des jouets**, des sons de vagues, des bulles et des lumières sont actionnés.

**Remarque :** Chaque fois que bébé tapote sur un des jouets, un son différent et des lumières différentes sont actionnés! **Noter que le bouton de sélection du son** 🎵 🌊 🌧️ 🗨️ 🗨️ 🗨️ **ne fonctionne pas** dans le mode «Actionnés par bébé».

- Glisser le **sélecteur du volume** à la position 🗣️ pour un volume faible, ou 🗣️) pour un volume élevé.
- La barre-jouets s'éteint automatiquement environ 10 minutes après que bébé ait tapoté un des jouets. Pour la remettre en marche, il suffit de tapoter un jouet.
- Tourner le sélecteur de mode à la position ○ pour désactiver les sons, les bulles et les lumières.

**IMPORTANT !** Si les lumières ou les sons s'affaiblissent, si les bulles ralentissent, ou si la barre-jouets ne fonctionne pas bien ou ne s'éteint plus, retirer les trois piles du grand compartiment 🔋. Jeter les piles usées dans un conteneur réservé à cet usage. Les remplacer par trois piles **alcalines** D (LR20) neuve.

- (ESP) • Colocar el **interruptor de modalidad** en ☺ para el **modo activado por el bebé**.
- Cada vez que el **bebé golpea cualquiera de los juguetes**, se ve premiado con sonidos, acción burbujeante y luces.

**Consejo:** Cada vez que el bebé golpea cualquiera de los juguetes, se oye y ve una distinta secuencia de sonidos y luces. **Observe que el botón de selección de sonido** 🎵 🌊 🌧️ 🗨️ 🗨️ 🗨️ **no funciona** en el modo activado por el bebé.

- Colocar el **interruptor de volumen** en 🗣️ para volumen bajo; 🗣️) para volumen alto.
- La barra de juguetes se apaga automáticamente después de aproximadamente 10 minutos (a partir de la última vez que el bebé golpea un juguete). Para volver a activar la barra de juguetes, basta con golpear cualquier juguete.
- Colocar el interruptor de modo en ○ para desactivar los sonidos, acción burbujeante y luces.

**¡IMPORTANTE!** Si las luces, sonido o acción burbujeante pierden intensidad o si la barra de juguetes no funciona correctamente o no se desactiva, sacar las tres pilas del compartimento grande de pilas 🔋 en la unidad electrónica. Depositar las pilas gastadas en la basura. Sustituir las pilas por tres nuevas pilas **alcalinas** tipo 3 x "D" (LR20) x 1,5V.

- (P) • Coloque o botão de modo em ☺ para o modo ativado pelo bebê.
- Quando o bebê bater em qualquer um dos brinquedos, ele vai ouvir sons de ondas, de bolhas e ver as luzes.

**Dica:** Cada vez que o bebê bater em um brinquedo, ele ouvirá e verá padrões diferentes de sons e luzes! **Note que o botão de seleção de sons** 🎵 🌊 🌧️ 🗨️ 🗨️ 🗨️ **não funciona** no modo ativado pelo bebê.

- Coloque o botão de volume em 🗣️ para volume baixo; e em 🗣️) para volume alto.
- A barra de brinquedos desliga automaticamente depois de, aproximadamente, 10 minutos (a partir da última vez que o bebê tocou em um brinquedo). Para religar a barra, simplesmente bata em qualquer brinquedo.
- Coloque a chave de liga/desliga em ○ para desligar os sons, a formação de bolhas e as luzes.

**IMPORTANT!** Se as luzes ficarem fracas, o som diminuir, a formação de bolhas ficar mais lenta, e a barra de brinquedos funcionar erradamente ou desligar, remova as três pilhas do compartimento maior de pilas 🔋 na unidade eletrônica. Jogue fora as pilhas com segurança. Substitua as pilhas por três pilhas **alcalinas** "D" (LR20) novas.

- (ENG) **Parent Activated** ☺  
(FR) **Actionnés par un parent** ☺  
(ESP) **Activado por los padres** ☺  
(P) **Ativado pelos Pais** ☺

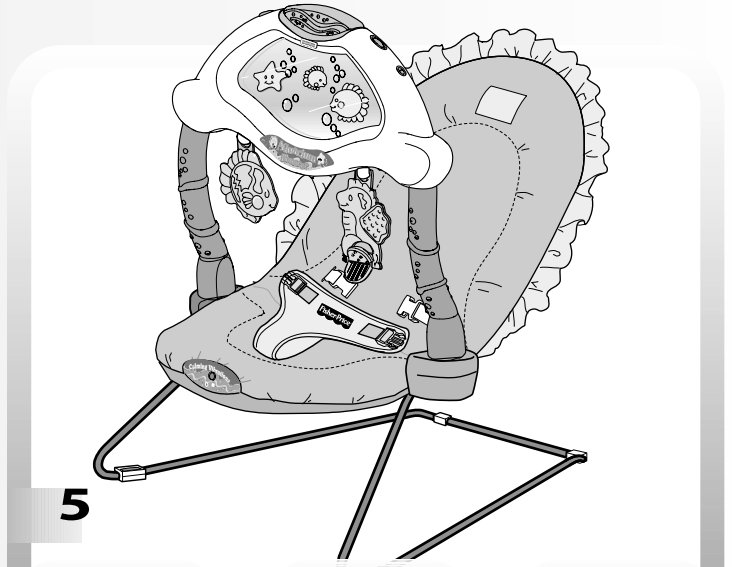

- (ENG) **Mode Switch**  
(FR) **Sélecteur de mode**  
(ESP) **Interruptor de modo**  
(P) **Botão de Modo**

- (ENG) **Sound Selection Button**  
(FR) **Bouton de sélection du son**  
(ESP) **Botón de selección de sonidos**  
(P) **Botão de Seleção do Som**

- (ENG) **Volume Switch**  
(FR) **Sélecteur du volume**  
(ESP) **Interruptor de volumen**  
(P) **Botão de Volume**

- (ENG) • Slide the **mode switch** to ☺ for **parent activated** mode. Baby enjoys 10 minutes of music, lights and bubbling action.
- Select music, or sounds, or no sound at all. Push the **sound selection button** again and again for:

- 🎵 Lullabies
- 🌊 Ocean Waves
- 🌧️ Summer Rain
- 🗨️ Babbling Brook
- 🗨️ No Sound

- Slide the **volume switch** to 🗣️ for low volume; 🗣️) for high volume.
- The toy bar automatically turns off after approximately 10 minutes. To turn the toy bar back on, simply slide the mode switch off and then back on again; or press the sound selection button.
- Slide the mode switch to ○ to turn off sounds, bubbling action and lights.

**IMPORTANT!** If lights become dim, sound becomes faint, bubbling action slows, or the toy bar operates erratically or does not turn off, remove the three batteries from the **large battery compartment** 🔋 in the electronic unit. Dispose of the batteries properly. Replace the batteries with three, new "D" (LR20) **alkaline** batteries.

- (FR) • Glisser le **sélecteur de mode** sur (C) pour le mode «**actionnés par maman ou papa**». Une mélodie de 10 minutes, un spectacle de lumières et des bulles sont actionnés.
- Sélectionner la musique, les sons ou aucun son. Appuyer sur le **bouton de sélection du son** encore et encore pour entendre :
    - (C) des berceuses
    - (W) des vagues
    - (D) une douce pluie
    - (S) un ruisseau
    - (O) rien du tout
  - Glisser le **sélecteur du volume** à la position (L) pour un volume faible, ou (H) pour un volume élevé.
  - La barre-jouets s'éteint automatiquement après environ 10 minutes. Pour la remettre en marche, il suffit de glisser le sélecteur de mode à la position (O) «off» (arrêt) puis «on» (marche) de nouveau, ou d'appuyer sur le bouton de sélection du son.
  - Tourner le sélecteur de mode à la position (icon) pour désactiver les sons, les bulles et les lumières.
- IMPORTANT !** Si les lumières ou les sons s'affaiblissent, si les bulles ralentissent, ou si la barre-jouets ne fonctionne pas bien ou ne s'éteint plus, retirer les trois piles du grand compartiment (B). Jeter les piles usées dans un conteneur réservé à cet usage. Les remplacer par trois piles **alcalines** D (LR20) neuve.

- (ESP) • Colocar el **interruptor de modo** en (C) para el **modo activado por los padres**. El bebé se entretendrá con 10 minutos de música, luces y acción de burbujas.
- Seleccionar música o sonidos o sin sonidos. Presionar el **botón de selección de sonidos** una y otra vez para:
    - (C) Lullabies
    - (W) Olas del mar
    - (D) Lluvia
    - (S) Corriente de agua
    - (O) Sin sonido
  - Colocar el **interruptor de volumen** en (L) para volumen bajo; (H) para volumen alto.
  - La barra de juguetes se apaga automáticamente después de aproximadamente 10 minutos. Para volver a activar la barra de juguetes, colocar el interruptor de modo en apagado y nuevamente en encendido; o presionar el botón de selección de música.
  - Colocar el interruptor de modo en (O) para desactivar los sonidos, acción de burbujas y luces.
- ¡IMPORTANTE!** Si las luces, sonido o acción burbujeante pierden intensidad o si la barra de juguetes no funciona correctamente o no se desactiva, sacar las tres pilas del compartimento grande de pilas (B) en la unidad electrónica. Depositar las pilas gastadas en la basura. Sustituir las pilas por tres nuevas pilas **alcalinas** tipo 3 x "D" (LR20) x 1,5V.

- (P) • Coloque o **botão de modo** em (C) para o **modo ativado pelos pais**. O bebê vai ter 10 minutos de música, luzes e bolhas.
- Selecione a música, ou sons, ou nenhum som. Empurre o **botão de seleção do som** outra vez e novamente para:
    - (C) Canção de Ninar
    - (W) Ondas
    - (D) Chuva de Verão
    - (S) Água Correndo
    - (O) Sem Som
  - Coloque o **botão de volume** em (L) para volume baixo; e em (H) para volume alto.
  - A barra de brinquedos desliga automaticamente após aproximadamente 10 minutos. Para ligar a barra de novo, simplesmente coloque o botão de modo em desligado e depois em ligado novamente; ou aperte o botão de seleção do som.
  - Coloque o botão de modo em (O) para desligar os sons, a formação de bolhas e as luzes.
- IMPORTANT!** Se as luzes ficarem fracas, o som diminuir, a formação de bolhas ficar mais lenta, e a barra de brinquedos funcionar erraticamente ou desligar, remova as três pilhas do compartimento maior de pilas (B) na unidade eletrônica. Jogue fora as pilhas com segurança. Substitua as pilhas por três pilhas **alcalinas** "D" (LR20) novas.

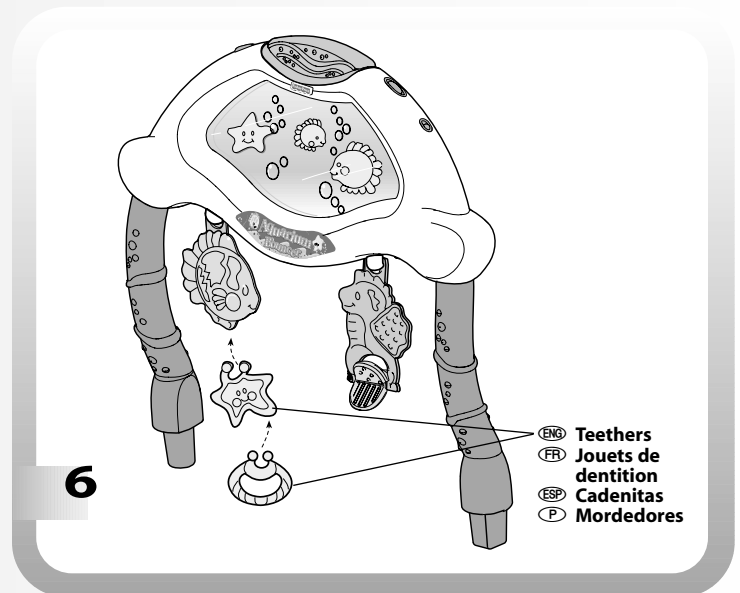

- (ENG) • The teethers are removable from the toys on the toy bar. Simply twist the ends of each teether slightly to remove from either toy.
- (FR) • Les jouets de dentition sont amovibles. Il suffit de tordre légèrement les extrémités de chaque jouet de dentition pour les enlever.
- (ESP) • Las cadenas se pueden desprender de los juguetes de la barra. Simplemente girar ligeramente los extremos de cada cadena para desprenderlas de cada juguete.
- (P) • Os mordedores são removíveis dos brinquedos na barra de brinquedos. Simplesmente gire ligeiramente a ponta de cada mordedor para removê-lo do outro brinquedo.

**ENG** The pad is machine washable. Wash the pad separately in cold water on the gentle cycle. Do not use bleach. Tumble dry separately on low heat and remove promptly. The frame, toy bar and teethers can be wiped clean using a mild cleaning solution and a damp cloth. Do not immerse the electronic unit or toy bar.

**To remove the pad:**

- Lift the footrest and remove the pad lower pocket
- Push the restraint belts back through the pad.
- Slide the pad upper pocket off the seat back tube.

**To re-assemble the pad:**

- Refer to assembly steps 5 and 6.

**FR** Le coussin est lavable à la machine. Le laver séparément à l'eau froide au cycle délicat. Ne pas utiliser d'eau de Javel. Le sécher séparément par culbutage à basse température et le retirer rapidement de la machine une fois sec. Nettoyer le cadre, la barre-jouets et les jouets de dentition avec une solution savonneuse douce et un linge humide. Ne pas plonger l'unité électronique ou la barre-jouets dans l'eau.

**Pour retirer le coussin :**

- Soulever le repose-pieds et enlever le repli inférieur.
- Réinsérer les courroies de retenue dans le coussin.
- Retirer le repli supérieur du tube du dossier.

**Pour remettre le coussin en place :**

- Se référer aux étapes 5 et 6 de l'assemblage.

**ESP** La almohadilla se puede lavar a máquina. Lavar la almohadilla por separado en agua fría y ciclo suave. No usar lejía. Secar por separado a temperatura baja y sacar inmediatamente después de acabar el ciclo de secado. Usar un paño humedecido en una solución limpiadora suave para limpiar el armazón, barra de juguetes y cadenas. No sumergir en agua la unidad electrónica ni la barra de juguetes.

**Para sacar la almohadilla:**

- Levantar el reposapiés y sacar la funda inferior de la almohadilla.
- Empujar los cinturones de sujeción de regreso por la almohadilla.
- Quitar la funda superior de la almohadilla del tubo del respaldo.

**Para volver a ensamblar la almohadilla:**

- Consultar los pasos de ensamble 5 y 6.

**P** A almofada pode ser lavada em máquina de lavar roupa. Lave-o separadamente em água fria no ciclo suave. Não use alvejante. Centrifugue a seco com o ar ligeiramente aquecido e remova imediatamente. A estrutura, a barra de brinquedos e os mordedores podem ser limpos usando uma solução de limpeza suave e um pano úmido. Não mergulhe a unidade eletrônica ou a barra de brinquedos na água.

**Para remover a almofada:**

- Levante o descanso dos pés e remova o bolso inferior da almofada.
- Empurre os cintos de proteção de volta através da almofada.
- Retire o bolso superior da almofada do tubo do encosto.

**Para remontar a almofada:**

- Consulte os passos 5 e 6 da montagem.

**ENG** This Class B digital apparatus complies with Canadian ICES-003.

**FR** Cet appareil numérique de la classe B est conforme à la norme NMB-003 du Canada.

**ENG** Consumer Information  
**FR** Service à la clientèle  
**ESP** Información para el consumidor  
**P** Informação ao Consumidor

**CANADA**

**Questions? 1-800-567-7724.** Mattel Canada Inc., 6155 Freemont Blvd., Mississauga, Ontario L5R 3W2.

**MÉXICO**

IMPORTADO Y DISTRIBUIDO POR Mattel de México, S.A. de C.V., Camino a Santa Teresa No. 1040, 7o. Piso, Col. Jardines en la Montaña, Delegación Tlalpan, 14210 México, D.F. R.F.C. MME-920701-NB3. TEL. 54-49-41-00.

**CHILE**

Mattel Chile, S.A., Avenida Américo Vesputio 501-B, Quilicura, Santiago, Chile.

**VENEZUELA**

Mattel de Venezuela, C.A., Ave. Mara, C.C. Macaracuay Plaza, Torre B, Piso 8, Colinas de la California, Caracas 1071.

**ARGENTINA**

Mattel Argentina, S.A., Curupaytí 1186, (1607) – Villa Adelina, Buenos Aires.

**COLOMBIA**

Mattel Colombia, S.A., calle 123#7-07 P.5, Bogotá.

**BRASIL**

Mattel do Brasil Ltda., Rua Jaceru, 151 CEP: 04705-000 São Paulo. Atendimento ao Consumidor: 0800 550780.

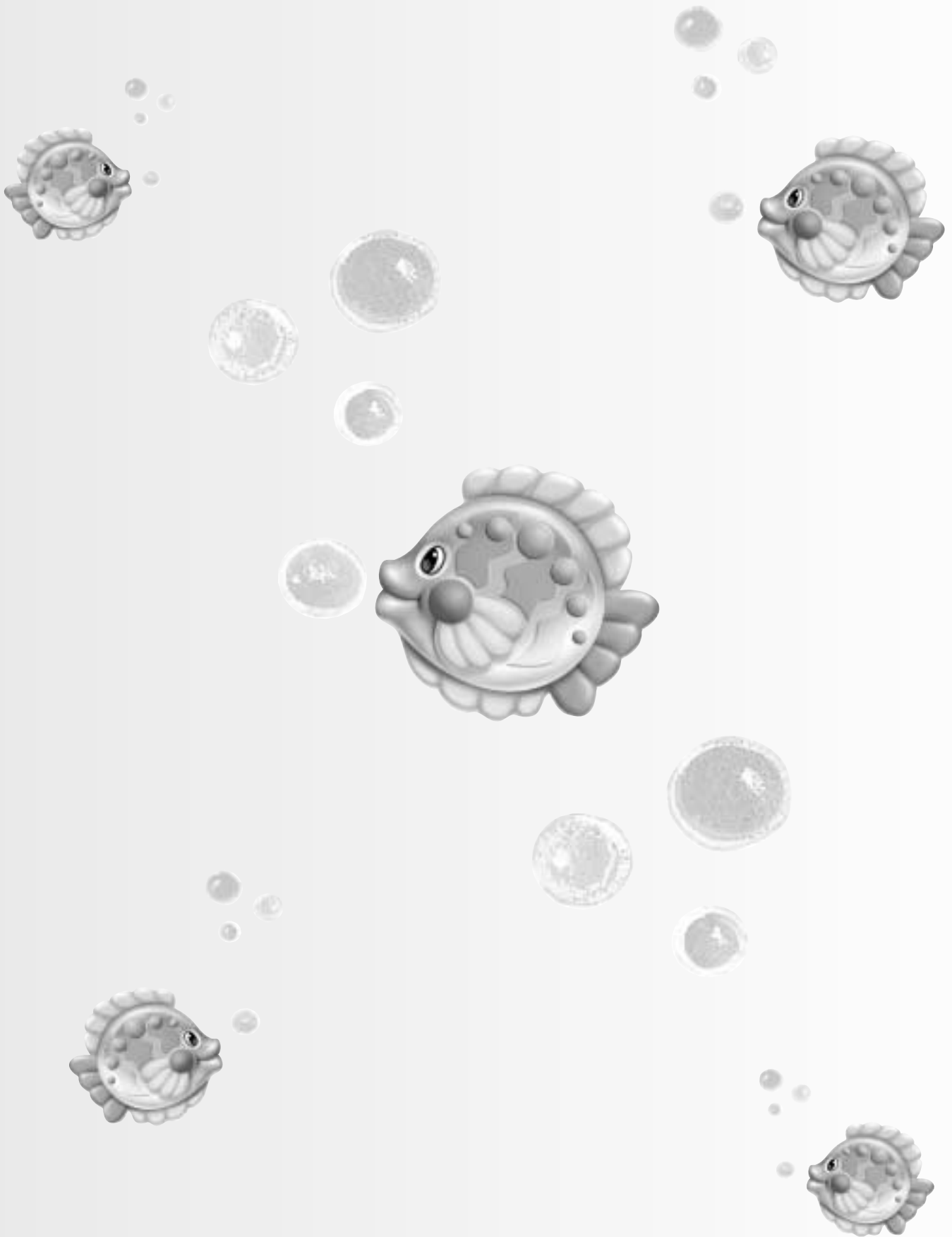

Fisher-Price, Inc., a subsidiary of Mattel, Inc., East Aurora, New York 14052, U.S.A.  
©2002 Mattel, Inc. All Rights Reserved. © and ™ designate U.S. trademarks of Mattel, Inc.  
Fisher-Price, Inc., filiale de Mattel, Inc., East Aurora, New York 14052, É. -U.  
©2002 Mattel, Inc. Tous droits réservés. © et ™ désignent des marques déposées de  
Mattel, Inc. aux É.-U.

Printed in China/Imprimé en Chine

79030pr-0824



## Free Manuals Download Website

<http://myh66.com>

<http://usermanuals.us>

<http://www.somanuals.com>

<http://www.4manuals.cc>

<http://www.manual-lib.com>

<http://www.404manual.com>

<http://www.luxmanual.com>

<http://aubethermostatmanual.com>

Golf course search by state

<http://golfingnear.com>

Email search by domain

<http://emailbydomain.com>

Auto manuals search

<http://auto.somanuals.com>

TV manuals search

<http://tv.somanuals.com>