





## WARNING AVERTISSEMENT ADVERTENCIA

### To prevent serious injury or death:

- **Fall Hazard** - Never use on any elevated surface, since child's movement may cause product to slide or tip over. Use only on a floor.
- **Suffocation Hazard** - Never use on a soft surface (bed, sofa, cushion) since the product can tip over and cause suffocation in soft surfaces.
- Never use the toy bar as a handle.
- Always use the restraint system.
- Never leave child unattended.
- Never use as a car seat.
- Never use for a child able to sit up unassisted.

### Pour éviter les blessures graves ou la mort :

- **Danger de chute** - Ne jamais utiliser ce produit sur une surface élevée, car les mouvements de l'enfant pourraient en provoquer la chute ou le faire basculer. Utiliser uniquement sur le sol.
- **Risque de suffocation** - Ne jamais utiliser ce produit sur une surface molle (lit, canapé ou coussin), car il pourrait basculer et présenter un risque de suffocation.
- Ne jamais utiliser la barre-jouets comme poignée.
- Toujours utiliser le système de retenue.
- Ne jamais laisser un enfant sans surveillance.
- Ne jamais utiliser ce produit comme siège-auto.
- Ne jamais utiliser ce siège pour un enfant capable de se redresser sans aide.

### Para evitar lesiones graves o la muerte:

- **Peligro de caídas** - No usar sobre superficies elevadas, ya que el movimiento del niño puede hacer que el producto se caiga. Usar únicamente sobre el piso.
- **Peligro de asfixia** - No usar sobre superficies suaves (cama, sofá, cojín) ya que el producto podría voltearse y causar asfixia.
- No usar la barra de juguetes como asa.
- Siempre usar el sistema de sujeción.
- No dejar al niño fuera de su alcance.
- No usar como asiento para auto.
- No usar con niños que pueden sentarse por sí solos.



## CAUTION MISE EN GARDE PRECAUCIÓN

This package contains small parts in its unassembled state. Adult assembly is required.

Le produit non assemblé comprend de petits éléments détachables susceptibles d'être avalés. Le produit doit être assemblé par un adulte.

Este empaque incluye piezas pequeñas en su estado desmontado. Requiere montaje por parte de un adulto.

### **IMPORTANT! Please keep these instructions for future reference, as they contain important information.**

- Please read these instructions before use of this product.
- Adult assembly is required. Tool needed for assembly: Phillips screwdriver (not included).
- Requires three "C" (LR14) **alkaline** batteries (not included) for operation.
- Product features and decoration may vary from photos.

### **IMPORTANT ! Conserver ces instructions, car elles contiennent des renseignements importants.**

- Lire les instructions avant d'utiliser ce produit.
- Doit être assemblé par un adulte. Outil requis pour l'assemblage : tournevis cruciforme (non fourni).
- Fonctionne avec 3 piles **alcalines** C (LR14), non fournies.
- Les caractéristiques du produit et les décorations peuvent varier par rapport aux photographies.

### **¡IMPORTANTE! Guardar estas instrucciones para futura referencia, ya que contienen información de importancia acerca de este producto.**

- Leer estas instrucciones antes de usar este producto.
- Requiere montaje por un adulto. Herramienta necesaria: destornillador de estrella (no incluido).
- Funciona con tres pilas **alcalinas** tipo 3 x "C" (LR14) x 1,5V (no incluidas).
- Las características y decoración del producto pueden variar de los mostrados.
- LEA LAS INSTRUCCIONES ANTES DE USAR ESTE PRODUCTO.

### **FCC Statement (United States Only)**

This equipment has been tested and found to comply with the limits for a Class B digital device, pursuant to part 15 of the FCC rules. These limits are designed to provide reasonable protection against harmful interference in a residential installation. This equipment generates, uses and can radiate radio frequency energy and, if not installed and used in accordance with the instructions, may cause harmful interference to radio communications. However, there is no guarantee that interference will not occur in a particular installation. If this equipment does cause harmful interference to radio or television reception, which can be determined by turning the equipment off and on, the user is encouraged to try to correct the interference by one or more of the following measures:

Reorient or relocate the receiving antenna.

Increase the separation between the equipment and receiver.

Consult the dealer or an experienced radio/TV technician for help.

Note: Changes or modifications not expressly approved by the manufacturer responsible for compliance could void the user's authority to operate the equipment.

This device complies with Part 15 of the FCC Rules.

Operation is subject to the following two conditions: (1) this device may not cause harmful interference and (2) this device must accept any interference received, including interference that may cause undesired operation.

### **Nota FCC (Válido sólo en los Estados Unidos)**

Este equipo fue probado y cumple con los límites de un dispositivo digital de Clase B, según está establecido en la Parte 15 del reglamento FCC. Estos límites están diseñados para proporcionar una protección razonable contra interferencia dañina en una instalación residencial. Este equipo genera, utiliza y puede radiar energía de radiofrecuencia y, si no se instala y utiliza según lo estipulado en las instrucciones, puede causar interferencia dañina a radio-comunicaciones. Sin embargo, no hay ninguna garantía de que no haya interferencia en una instalación particular. Si este equipo llega a causar interferencia dañina a la recepción de radio o televisión, lo cual puede ser verificado encendiendo y apagando el equipo, se recomienda tomar una de las siguientes medidas para corregir el problema:

Cambiar la orientación o localización de la antena receptora.

Aumentar la distancia entre el equipo y el receptor.

Ponerse en contacto con el distribuidor o con un técnico de radio/TV.

Nota: los cambios o modificaciones no expresamente autorizados por el fabricante responsable del cumplimiento de las normas puede cancelar la autoridad del usuario de usar el equipo.

El uso está sujeto a las dos condiciones siguientes: (1) Este dispositivo no debe causar interferencia dañina y (2) este dispositivo debe aceptar cualquier interferencia recibida, incluyendo interferencia que pueda causar que el dispositivo no funcione correctamente.

### **ICES-003**

This Class B digital apparatus complies with Canadian ICES-003.

Operation is subject to the following two conditions: (1) this device may not cause harmful interference and (2) this device must accept any interference received, including interference that may cause undesired operation.

### **NMB-003**

Cet appareil numérique de la classe B est conforme à la norme NMB-003 du Canada.

L'utilisation de ce dispositif est autorisée seulement aux conditions suivantes: (1) il ne doit pas produire de brouillage et (2) l'utilisateur du dispositif doit être prêt à accepter tout brouillage radioélectrique reçu, même si ce brouillage est susceptible de compromettre le fonctionnement du dispositif.

## Parts Pièces Piezas

**IMPORTANT!** Please remove all parts from the package and identify them before assembly. Some parts may be packed inside the pad.

**IMPORTANT !** Retirer tous les éléments de l'emballage et s'assurer d'avoir toutes les pièces avant de commencer l'assemblage. Il se peut que des pièces aient été placées dans le coussin.

**¡IMPORTANTE!** Sacar todas las piezas del empaque e identificarlas antes de ensamblarlas. Quizá algunas piezas estén en la almohadilla.

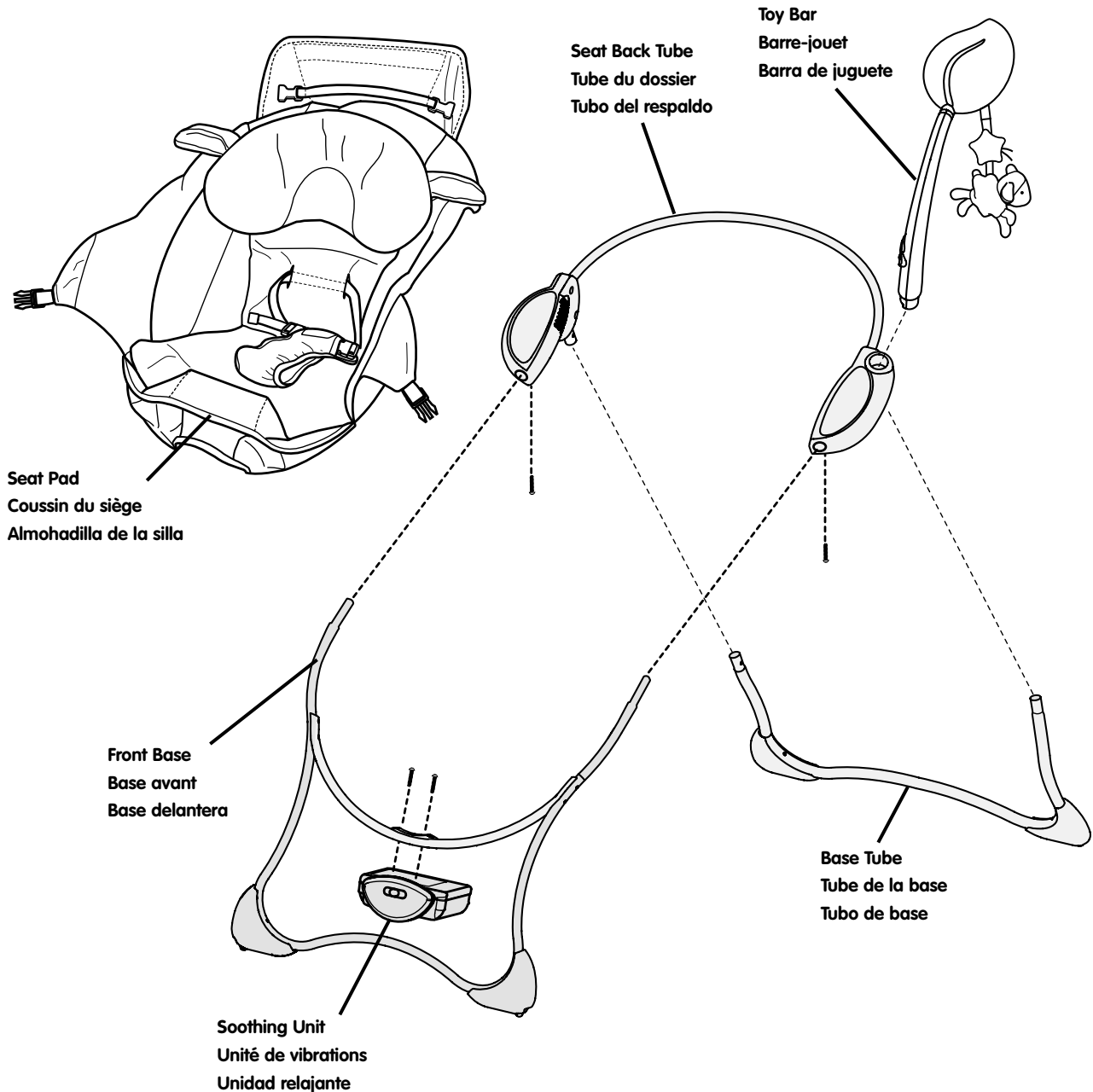

4 mm x 20 mm Screw – 2  
Vis 4 mm x 20 mm – 2  
Tornillo 4 mm x 20 mm – 2

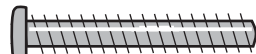

4 mm x 30 mm Screw – 2  
Vis 4 mm x 30 mm – 2  
Tornillo 4 mm x 30 mm – 2

# Assembly Assemblage Montaje

**IMPORTANT!** Before assembly, inspect this product for damaged hardware, loose joints, missing parts or sharp edges. DO NOT use if any parts are missing or broken. Contact Fisher-Price® for replacement parts and instructions if needed. Never substitute parts.

**IMPORTANT !** Avant l'assemblage, vérifier qu'aucune pièce n'est endommagée ou ne manque, qu'aucun joint n'est lâche et qu'aucun bord n'est tranchant. NE PAS utiliser le produit si des pièces manquent ou sont endommagées. Communiquer avec Fisher-Price® pour obtenir des pièces de rechange et des instructions au besoin. N'utiliser que des pièces du fabricant.

**¡IMPORTANTE!** Previo al montaje, revisar que este producto no tenga hardware dañado, conexiones sueltas, piezas faltantes o bordes filosos. NO usar el producto si falta o está rota alguna pieza. Póngase en contacto con la oficina Fisher-Price® más próxima a su localidad para obtener piezas de repuesto e instrucciones, en caso de ser necesarias. No usar piezas de terceros.

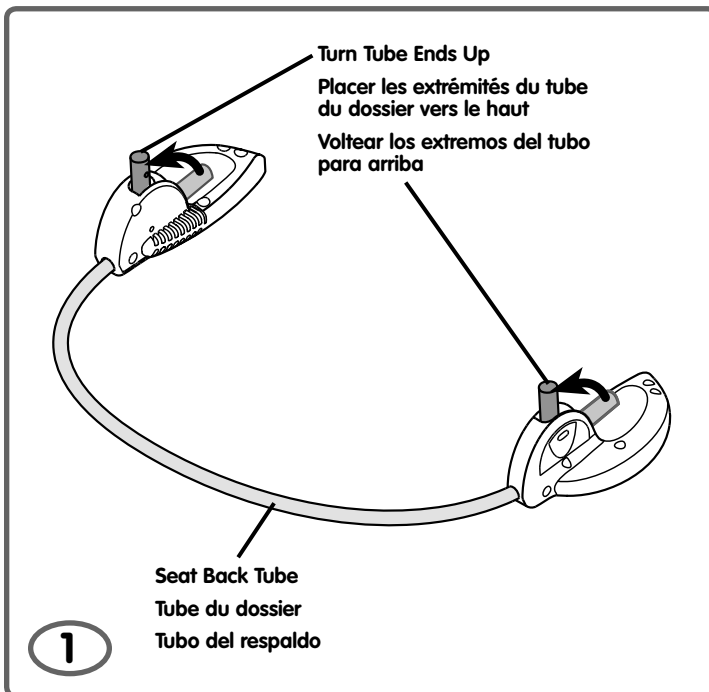

- Place the seat back tube face down, as shown.
- Turn the ends of the tube upright.

- Mettre le tube du dossier face vers le bas, comme illustré.
- Mettre les extrémités du tube à l'endroit.

- Colocar el tubo del respaldo de asiento cara abajo, tal como se muestra.
- Colocar los extremos del tubo en posición vertical.

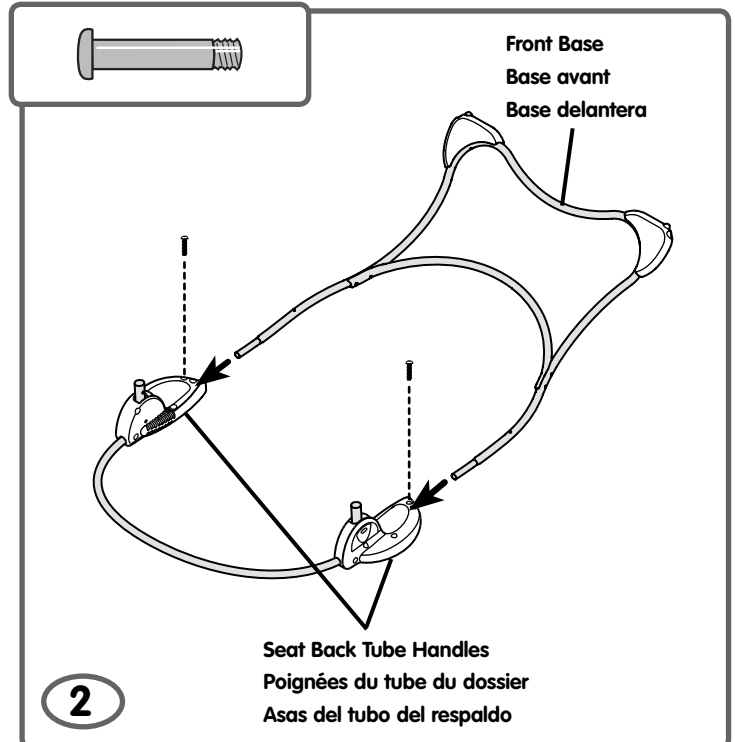

- Insert the ends of the front base into the holes in the handles.  
**Hint:** If you cannot insert the front base into the handles, turn the seat back tube over and try again!
- Insert two 4 mm x 20 mm screws through the hole in the handles and the ends of the front base. Tighten the screws.  
**Hint:** If the screw does not easily insert through the hole in the handle and front base, you may not have pushed the front base completely into the handle. Push the front base into the handle to align the holes and then insert the screw.

- Insérer les extrémités de la base avant dans les trous des poignées du tube du dossier.  
**Remarque :** S'il est impossible d'insérer la base avant dans le tube du dossier, retourner le tube et recommencer.
- Insérer deux vis 4 mm x 20 mm dans la fente des poignées jusque dans les extrémités de la base avant. Serrer les vis.  
**Remarque :** Si la vis ne s'insère pas facilement dans le trou de la poignée et dans la base avant, c'est peut-être parce que la base avant n'est pas complètement insérée dans la poignée. Enfoncer la base avant dans la poignée de façon à ce que les trous soient alignés puis insérer la vis.

- Introducir los extremos de la base delantera en los orificios del asa del tubo de respaldo.  
**Consejo:** si no puede insertar la base delantera en el tubo del respaldo, voltear el tubo del respaldo y volver a intentar.
- Introducir dos tornillos 4 mm x 20 mm en el orificio de las asas y en los extremos de la base delantera y ajustarlos.  
**Consejo:** si resulta difícil introducir el tornillo en el orificio del asa y en la base delantera, quizá no haya empujado totalmente la base delantera en el asa. Empujar la base delantera en el asa para alinear los orificios y, luego, introducir el tornillo.

# Assembly Assemblage Montaje

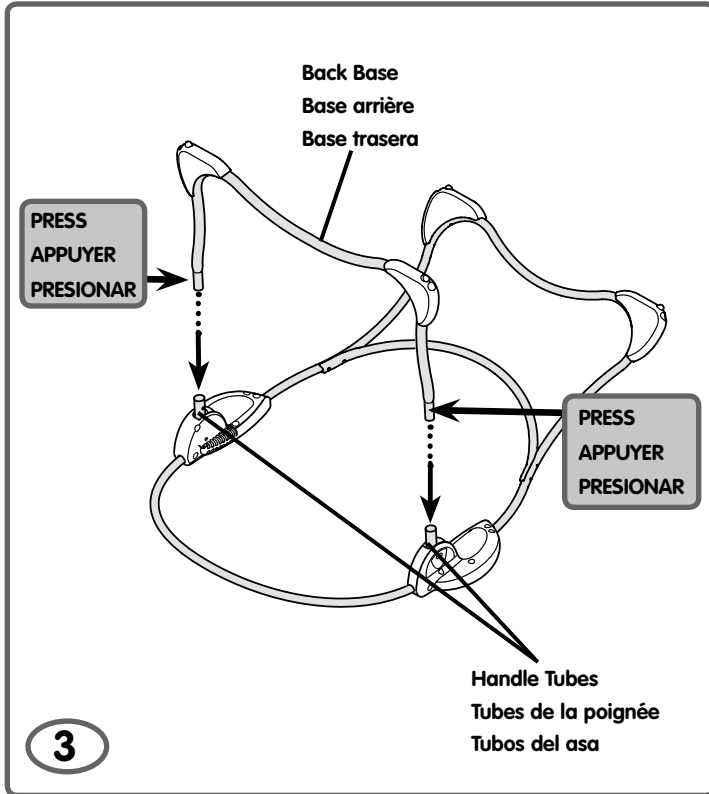

- While pressing the buttons on the ends of the back base, insert it into the tubes in the handle. **Make sure the back base “snaps” into place.**

- Pull the back base to be sure it is secure to the handle tubes.

- En appuyant sur les boutons des extrémités de la base arrière, insérer les extrémités dans celles du tube de la poignée. **S’assurer que la base arrière s’emboîte.**

- Tirer sur la base arrière pour s’assurer qu’elle est bien fixée aux tubes de la poignée.

- Mientras presiona los botones de los extremos de la base trasera, introducir los extremos en los extremos del tubo del asa. **Cerciorarse de que la base trasera se ajuste en su lugar.**

- Jalar la base trasera para cerciorarse de que está segura en los tubos del asa.

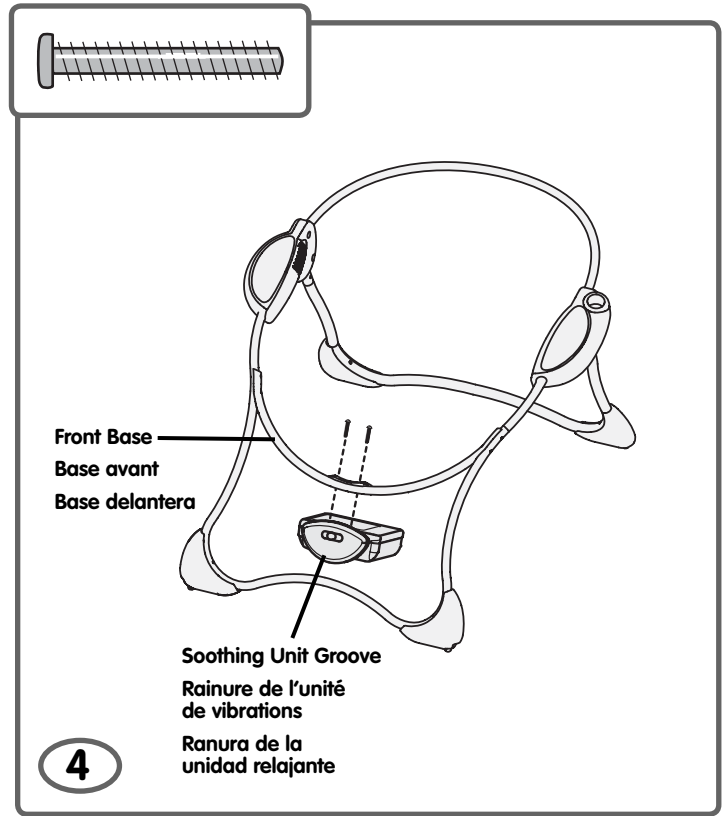

- Turn the assembly upright.

- Position the soothing unit upright and fit the groove to the front base, as shown.

- Insert two 4 mm x 30 mm screws through the front base and into the soothing unit. Tighten the screws.

- Mettre l’assemblage à l’endroit.

- Placer l’unité de vibrations à l’endroit et mettre la rainure sur la base avant, comme illustré.

- Insérer deux vis 4 mm x 30 mm dans la base avant, jusque dans l’unité de vibrations. Serrer les vis.

- Colocar la unidad en posición vertical.

- Colocar la unidad relajante en posición vertical y ajustar la ranura en la base delantera, tal como se muestra.

- Introducir dos tornillos 4 mm x 30 mm en la base delantera y en la unidad relajante y ajustar los tornillos.

# Assembly Assemblage Montaje

Upper Flap  
Repli supérieur  
Solapa superior

Seat Back Tube  
Tube du dossier  
Tubo del respaldo

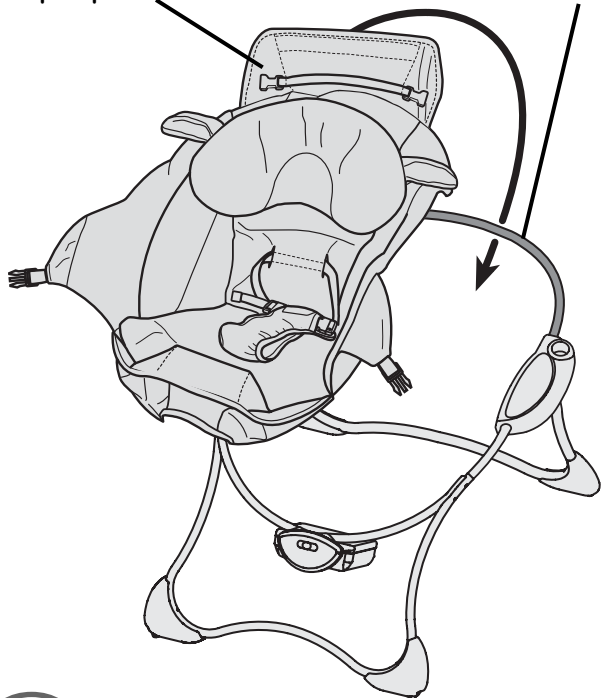

5

- Fit the upper flap on the pad around the seat back tube.
- Placer le repli supérieur du coussin par-dessus le tube du dossier.
- Ajustar la solapa superior en la almohadilla alrededor del tubo del respaldo.

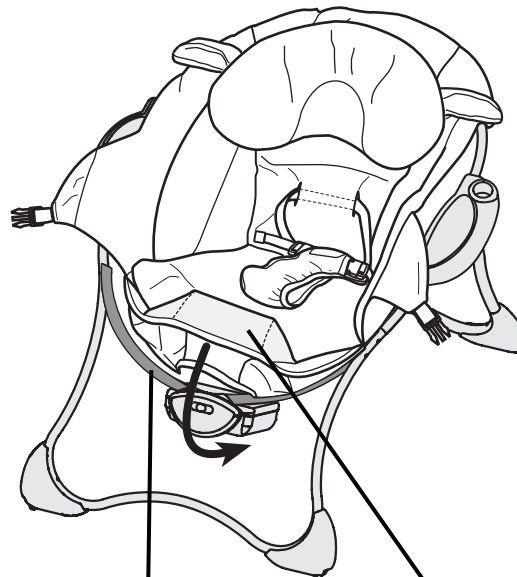

Front Base  
Base avant  
Base delantera

Lower Pocket  
Repli inférieur  
Compartimento inferior

6

- Fit the pad lower pocket around the front base and soothing unit.
- Placer le repli inférieur du coussin par-dessus la base avant et l'unité de vibrations.
- Ajustar el compartimento inferior de la almohadilla alrededor de la base delantera y la unidad relajante.

# Assembly Assemblage Montaje

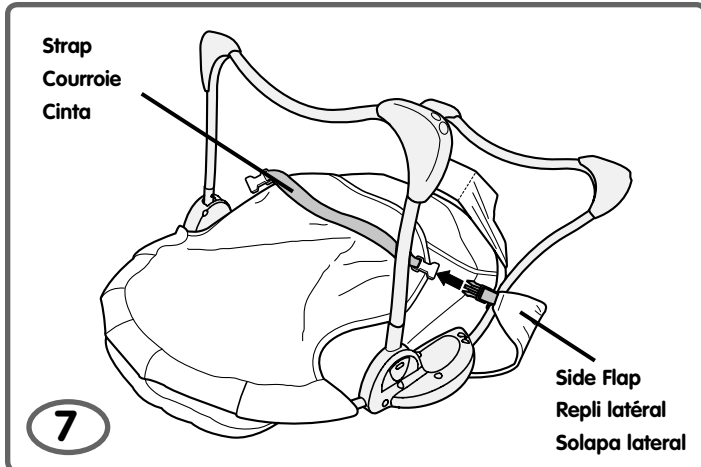

- Turn the assembly face down.
- Fasten both pad side flaps to the strap on the back of the pad. Make sure you hear a “**snap**” on both sides.

- Mettre l'assemblage à l'envers.
- Attacher les deux replis latéraux à la courroie située à l'arrière du coussin. S'assurer d'entendre un « **clac** » de chaque côté.

- Colocar la unidad cara abajo.
- Ajustar ambas solapas laterales de la almohadilla en la cinta en el dorso de la almohadilla. Cerciorarse de oír un “**clac**” en ambos lados.

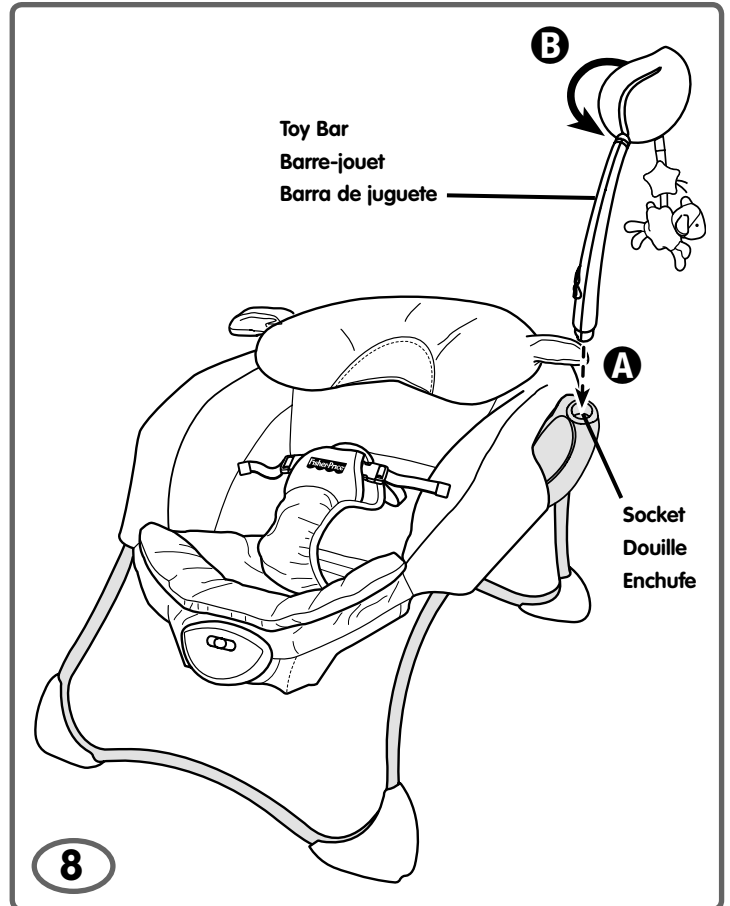

- Fit the toy bar into the socket in the handle **A**. Turn the toy bar to secure in place **B**.

- Ajuster la barre de jouet dans la douille sur la poignée **A**. Tourner la barre de jouet pour obtenir à sa place **B**.

- Quede la barra de juguete en el enchufe en el asa **A**. Gire la barra de juguete para asegurar en el lugar **B**.



# Battery Installation Installation des piles Colocación de las pilas

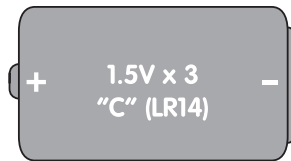

**Hint:** We recommend using **alkaline** batteries for longer battery life.

**Remarque :** Il est recommandé d'utiliser des piles **alcalines**, car elles durent plus longtemps.

**Consejo:** Se recomienda usar pilas **alcalinas** para una mayor duración.



• Protect the environment by not disposing of this product with household waste (2002/96/EC). Check your local authority for recycling advice and facilities (Europe only).

• Protéger l'environnement en ne jetant pas ce produit dans les ordures ménagères (2002/96/EC). Consulter votre municipalité pour obtenir des conseils sur le recyclage et connaître les centres de dépôt de votre région.

• Proteger el medio ambiente no disponiendo de este producto en la basura del hogar (2002/96/EC). Consultar con la agencia local pertinente en cuanto a información y centros de reciclaje (solo Europa).

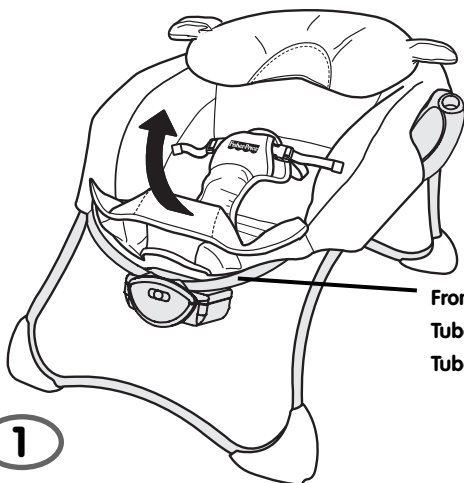

1

• Remove the pad lower pocket from the front tube.

• Retirer le repli inférieur du tube avant.

• Retirar el compartimento inferior de la almohadilla del tubo delantero.

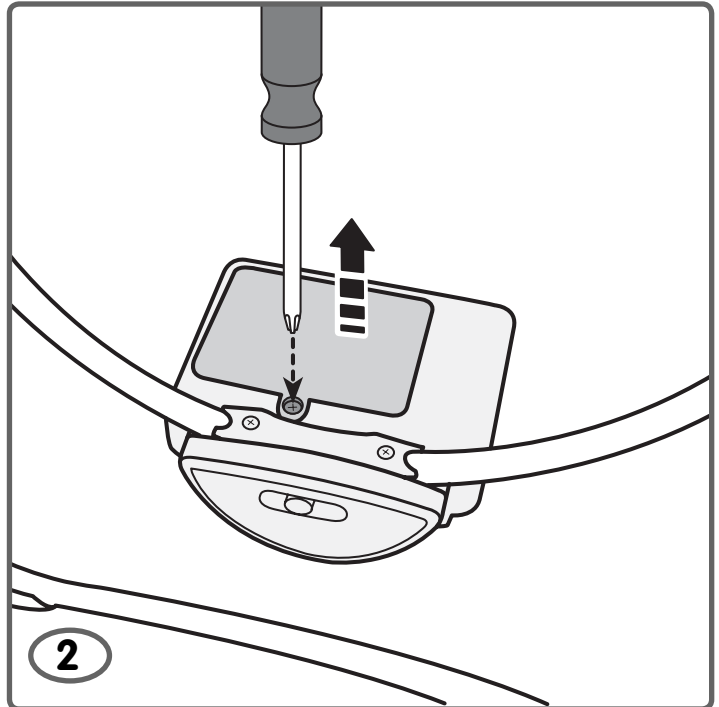

2

• Loosen the screw in the battery compartment door and remove the battery compartment door.  
• Insert three "C" (LR14) **alkaline** batteries into the battery compartment.

**Hint:** We recommend using **alkaline** batteries for longer battery life.

• Replace the battery compartment door and tighten the screw.  
• Fit the pad lower pocket around the front base and soothing unit.  
• If this product begins to operate erratically, you may need to reset the electronics. Slide the power switch off and then back on.

• Dévisser la vis du couvercle du compartiment des piles et ouvrir le couvercle.

• Insérer 3 piles **alcalines** C (LR14) dans le compartiment.

**Remarque :** Il est recommandé d'utiliser des piles **alcalines**, car elles durent plus longtemps.

• Refermer le compartiment des piles et serrer la vis.  
• Placer le repli inférieur du coussin par-dessus la base avant et l'unité de vibrations.  
• Si este producto no funciona correctamente, restablecer los circuitos electrónicos.

• Desenroscar el tornillo de la tapa del compartimento de pilas y retirar la tapa.  
• Introducir tres pilas **alcalinas** tipo 3 x "C" (LR14) x 1,5V en el compartimento de pilas.

**Consejo:** Se recomienda usar pilas **alcalinas** para una mayor duración.

• Cerrar la tapa del compartimento y ajustar el tornillo.  
• Ajustar el compartimento inferior de la almohadilla alrededor de la base delantera y la unidad relajante.  
• Si le produit ne fonctionne pas correctement, il peut être nécessaire de réinitialiser le système électronique. Glisser le bouton de mise en marche du jouet sur arrêt, puis de nouveau sur marche.

## Battery Safety Information

### Conseils de sécurité concernant les piles

### Información de seguridad sobre las pilas

**In exceptional circumstances, batteries may leak fluids that can cause a chemical burn injury or ruin your product. To avoid battery leakage:**

- Do not mix old and new batteries or batteries of different types: alkaline, standard (carbon-zinc) or rechargeable (nickel-cadmium).
- Insert batteries as indicated inside the battery compartment.
- Remove batteries during long periods of non-use. Always remove exhausted batteries from the product. Dispose of batteries safely. Do not dispose of product in a fire. The batteries inside may explode or leak.
- Never short-circuit the battery terminals.
- Use only batteries of the same or equivalent type as recommended.
- Do not charge non-rechargeable batteries.
- Remove rechargeable batteries from the product before charging.
- If removeable, rechargeable batteries are used, they are only to be charged under adult supervision.

**Dans des circonstances exceptionnelles, les piles pourraient couler et causer des brûlures chimiques ou endommager irréparablement le produit. Pour éviter que les piles coulent :**

- Ne pas combiner des piles usées avec des piles neuves ou différents types de piles : alcalines, standard (carbone-zinc) ou rechargeables (nickel-cadmium).
- Insérer les piles dans le sens indiqué à l'intérieur du compartiment.
- Retirer les piles si le jouet n'est pas utilisé pendant une longue période. Toujours retirer les piles usées du produit. Jeter les piles usées dans un conteneur réservé à cet usage. Ne pas jeter les piles au feu : elles pourraient exploser ou couler.
- Ne jamais court-circuiter les bornes des piles.
- N'utiliser que des piles du même type que celles recommandées, ou des piles équivalentes.
- Ne pas recharger des piles non rechargeables.
- Toujours retirer les piles rechargeables du produit avant de les charger.
- Les piles rechargeables ne doivent être rechargées que sous la surveillance d'un adulte.

**En circunstancias excepcionales, las pilas pueden derramar líquido que puede causar quemaduras o dañar el producto. Para evitar derrames:**

- No mezclar pilas nuevas con gastadas ni mezclar pilas alcalinas, estándar (carbono-cinc) o recargables (níquel-cadmio).
- Cerciorarse de que la polaridad de las pilas sea la correcta.
- Sacar las pilas gastadas del producto y disponer de ellas de una manera segura. Sacar las pilas si el vehículo no va a ser usado durante un periodo prolongado. No quemar las pilas ya que podrían explotar o derramar el líquido en incorporado en ellas.
- No provocar un cortocircuito con las terminales.
- Usar sólo el tipo de pilas recomendadas (o su equivalente).
- No cargar pilas no recargables.
- Sacar las pilas recargables antes de cargarlas.
- La carga de las pilas recargables sólo debe realizarse con la supervisión de un adulto.

**WARNING AVERTISSEMENT ADVERTENCIA****To prevent serious injury or death:**

- **Fall Hazard** - Never use on any elevated surface, since child's movement may cause product to slide or tip over. Use only on a floor.
- **Suffocation Hazard** - Never use on a soft surface (bed, sofa, cushion) since product can tip over and cause suffocation in soft surfaces.
- Never use the toy bar as a handle.
- Always use the restraint system.
- Never leave child unattended.
- Never use as a car seat.
- Never use for a child able to sit up unassisted.

**Pour éviter les blessures graves ou la mort :**

- **Danger de chute** - Ne jamais utiliser ce produit sur une surface élevée, car les mouvements de l'enfant pourraient en provoquer la chute ou le faire basculer. Utiliser uniquement sur le sol.
- **Risque de suffocation** - Ne jamais utiliser ce produit sur une surface molle (lit, canapé ou coussin), car il pourrait basculer et présenter un risque de suffocation.
- Ne jamais utiliser la barre-jouets comme poignée.
- Toujours utiliser le système de retenue.
- Ne jamais laisser un enfant sans surveillance.
- Ne jamais utiliser ce produit comme siège-auto.
- Ne jamais utiliser ce siège pour un enfant capable de se redresser sans aide.

**Para evitar lesiones graves o la muerte:**

- **Peligro de caídas** - No usar sobre superficies elevadas, ya que el movimiento del niño puede hacer que el producto se caiga. Usar únicamente sobre el piso.
- **Peligro de asfixia** - No usar sobre superficies suaves (cama, sofá, cojín) ya que el producto podría voltearse y causar asfixia.
- No usar la barra de juguetes como asa.
- Siempre usar el sistema de sujeción.
- No dejar al niño fuera de su alcance.
- No usar como asiento para auto.
- No usar con niños que pueden sentarse por sí solos.

Restraint Pad  
Ceinture de retenue  
Almohadilla de sujeción

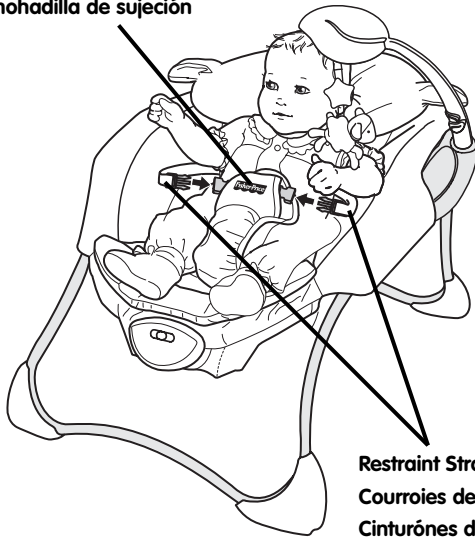

Restraint Straps  
Courroies de retenue  
Cinturones de sujeción

1

#### Securing Your Infant

- Place your child in the seat. Position the restraint pad between your child's legs.
- Fasten the restraint straps to the restraint pad. **Make sure you hear a "click" on both sides.**
- Check to be sure the restraint system is securely attached by pulling it away from your child. The restraint system should remain attached.

#### Installation de l'enfant

- Mettre l'enfant dans le siège. Glisser la ceinture de retenue entre ses jambes.
- Attacher les courroies de retenue à la ceinture de retenue. **S'assurer d'entendre un "clic" de chaque côté.**
- Tirer sur le système de retenue pour s'assurer qu'il est bien attaché. Il doit résister.

#### Asegurar al niño

- Sentar al niño en el asiento. Poner la almohadilla de sujeción entre las piernas del niño.
- Abrochar los cinturones de sujeción a la almohadilla de sujeción. **Cerciorarse de oír un "clic" en ambos lados.**
- Verificar que el sistema de sujeción esté bien seguro, jalándolo en dirección opuesta al niño. El sistema de sujeción debe permanecer conectado.

Anchored End  
Extrémité fixe  
Extremo fijo

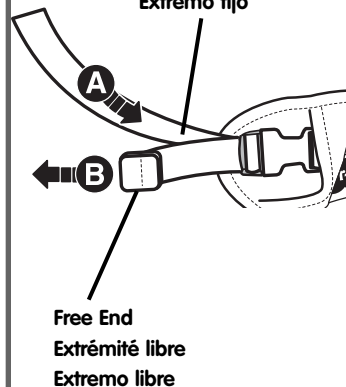

2

**TIGHTEN**  
**SERRER**  
**AJUSTAR**

Anchored End  
Extrémité fixe  
Extremo fijo

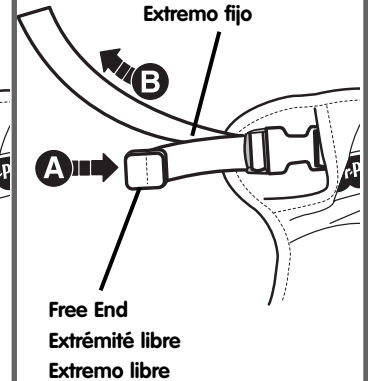

**LOOSEN**  
**DESSERRER**  
**DESAJUSTAR**

#### To tighten the restraint straps:

- Feed the anchored end of the restraint strap up through the buckle to form a loop **A**. Pull the free end of the restraint strap **B**.

#### To loosen the restraint straps:

- Feed the free end of the restraint strap up through the buckle to form a loop **A**. Enlarge the loop by pulling on the end of the loop toward the buckle. Pull the anchored end of the restraint strap to shorten the free end of the restraint strap **B**.

#### Pour serrer les courroies :

- Glisser une portion de l'extrémité fixe de la courroie vers le haut dans le passant de façon à former une boucle **A**. Tirer sur l'extrémité libre de la courroie **B**.

#### Pour desserrer les courroies :

- Glisser une portion de l'extrémité libre de la courroie dans le passant de façon à former une boucle **A**. Agrandir la boucle en tirant dessus vers le passant. Tirer sur l'extrémité fixe de la courroie de retenue pour raccourcir son extrémité libre **B**.





#### Para ajustar los cinturones de seguridad:

- Introducir el extremo enganchado del cinturón de seguridad en la hebilla para formar una onda **A**. Jalar el extremo libre del cinturón de seguridad **B**.

#### Para desajustar los cinturones de seguridad:





- Introducir el extremo libre del cinturón de seguridad en la hebilla para formar una onda **A**. Agrandar la onda jalando el extremo de ésta hacia la hebilla. Jalar el extremo enganchado del cinturón de seguridad para acortar el extremo libre del cinturón de seguridad **B**.



- Cerciorarse de que el niño esté bien seguro en el asiento.
- Colocar el interruptor de encendido en  para música.
- Colocar el interruptor de encendido en  para vibraciones.
- Colocar el interruptor de encendido en  música y vibraciones.
- Colocar el interruptor de encendido en  apagado para desactivar la música y las vibraciones.





**Consejo:** Las vibraciones/música se apagan después de aproximadamente 15 minutos. Para volver a activar las vibraciones/música, colocar el interruptor de encendido en apagado y, luego, en la modalidad deseada.

**¡IMPORTANTE!** Si las pilas están gastadas el producto no funcionará correctamente: no habrá vibraciones/música y quizá el producto no pueda desactivarse. Sacar y disponer de las tres pilas de manera segura y sustituirlas por tres nuevas pilas **alcalinas** tipo 3 x "C" (LR14) x 1,5V.

- Make sure your child is properly secured in the seat.
- Slide the power switch to  for music.
- Slide the power switch to  for vibrations.
- Slide the power switch to  music and vibrations.
- Slide the power switch to  off to turn vibrations and music off.

**Hint:** Vibrations/Music turn off after approximately 15 minutes. To turn vibrations/music back on, slide the power switch off and then to the desired on mode.

**IMPORTANT!** Low battery power causes this product to operate erratically: no vibrations/music and the product may not turn off. Remove and discard all three batteries and replace with three, new "C" **alkaline** batteries.

- S'assurer que l'enfant est bien attaché dans le siège.
- Glisser l'interrupteur à  pour déclencher de la musique.
- Glisser l'interrupteur à  pour déclencher des vibrations.
- Glisser l'interrupteur à  pour déclencher de la musique et des vibrations.
- Glisser l'interrupteur à  arrêt pour désactiver les vibrations et la musique.

**Remarque :** Les vibrations et la musique s'éteindront automatiquement après environ 15 minutes de marche. Pour les remettre en marche, faire glisser l'interrupteur à Arrêt, puis le faire glisser à la position de marche désirée.

**IMPORTANT !** Si les piles sont faibles, il se peut que les vibrations et la musique ne fonctionnent pas et que le produit ne s'éteigne pas. Retirer et jeter les 3 piles et les remplacer par 3 piles **alcalines** C neuves.

## Storage Rangement Almacenamiento

## Care Entretien Mantenimiento

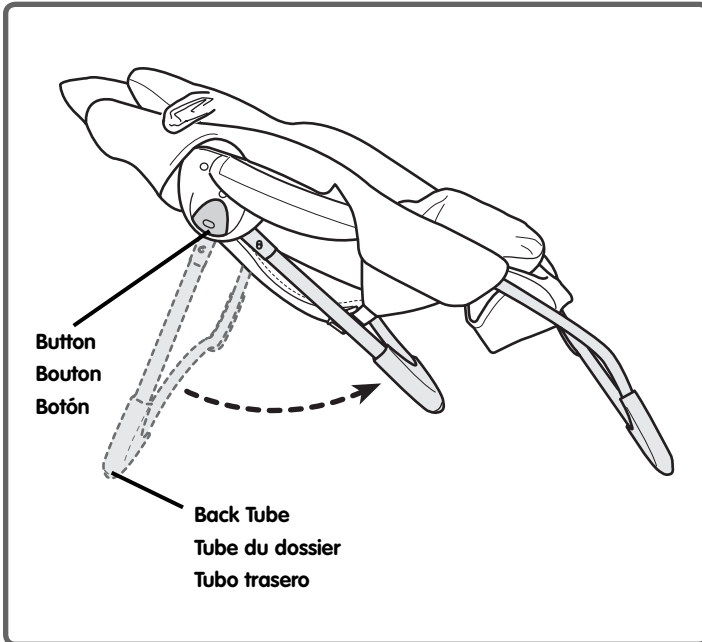

- While pressing the buttons on the handles, push the back tube towards the front tube.

**Hint:** To set-up this seat again, simply pull the back tube back until it “snaps” into place.

- Tout en appuyant sur les boutons des poignées, pousser le tube du dossier vers le tube avant.

**Remarque :** Pour réinstaller le siège, il suffit de reculer le tube du dossier jusqu'à ce qu'il s'emboîte.

- Mientras presiona los botones de las asas, empujar el tubo trasero hacia el tubo delantero.

**Consejo:** Para volver a montar el asiento, simplemente jalar el tubo trasero hacia atrás hasta que se **ajuste** en su lugar.

- The pad is machine washable. Wash it separately in cold water on the gentle cycle. Do not use bleach. Tumble dry separately on low heat and remove promptly.
- The frame and toy bar may be wiped clean using a mild cleaning solution and a damp cloth. Do not use bleach. Do not use harsh or abrasive cleaners. Rinse clean with water to remove residue.
- Le coussinet est lavable en machine. Le laver séparément à l'eau froide, au cycle délicat. Ne pas utiliser d'eau de Javel. Les sécher séparément par culbutage à basse température et les retirer rapidement de la machine une fois secs.
- Nettoyer l'armature et la barre-jouet avec une solution savonneuse douce et un linge humide. Ne pas utiliser d'eau de Javel. Ne pas utiliser de nettoyeurs puissants ou abrasifs. Rincer pour éliminer les résidus de savon.
- La almohadilla es lavable a máquina. Lavarla por separado en agua fría en ciclo para ropa delicada. No usar lejía. Meter a la secadora por separado a temperatura baja y sacar inmediatamente después de finalizado el ciclo.
- Limpiar el armazón y la barra de juguete pasándole un paño humedecido en una solución limpiadora suave. No usar lejía. No usar limpiadores fuertes o abrasivos. Enjuagar con agua para eliminar el residuo de jabón.

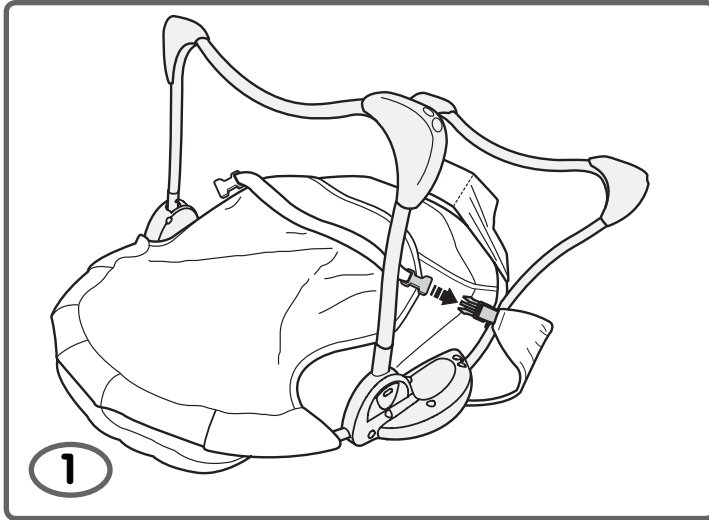

**To remove the pad:**

- Place the seat face down on a flat surface.
- Unfasten the side buckles.

**Pour retirer le coussin :**

- Mettre le siège à l'envers sur une surface plane
- Détacher les boucles latérales.

**Para retirar la almohadilla:**

- Colocar el asiento cara abajo sobre una superficie plana.
- Desajustar las hebillas laterales.

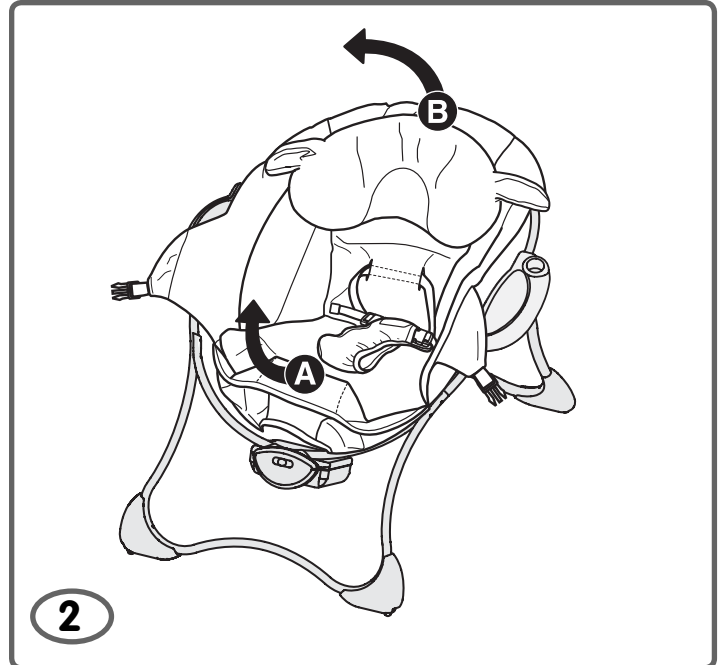

- Turn the seat upright.
- First remove the bottom pocket of the pad **A**. Then, remove the upper pad flap **B**.

**To replace the pad,** refer to Assembly steps 5 - 6.

- Remettre le siège à l'endroit.
- Retirer le repli inférieur du coussin **A**. Puis, retirer le repli supérieur du coussin **B**.

**Pour replacer le coussin,** se référer aux étapes 5 - 6 de l'assemblage.

- Colocar el asiento en posición vertical.
- Primero retirar el compartimento inferior de la almohadilla **A**. Luego, retirar la solapa superior de la almohadilla **B**.

**Para poner la almohadilla en su lugar,** consultar los pasos de montaje 5 - 6.



**?** **CONSUMER ASSISTANCE**  
Call toll free: 1-800-432-5437 (US & Canada only)  
M-F 9AM to 7PM / SAT 11AM to 5PM (EST)

**service.fisher-price.com**

Write to us at: Fisher-Price® Consumer Relations,  
636 Girard Avenue, East Aurora, New York 14052.

Hearing-impaired consumers using TTY/TDD equipment,  
please call 1-800-382-7470.

---

*In Mexico: 59-05-51-00 Ext. 5206 ó 01-800-46359-89*  
*In Brasil: 0800 550780*

**CANADA**

Mattel Canada Inc., 6155 Freemont Blvd.,  
Mississauga, Ontario L5R 3W2; [www.service.mattel.com](http://www.service.mattel.com).

**MÉXICO**

Importado y distribuido por Mattel de México, S.A. de C.V.,  
Insurgentes Sur #3579, Torre 3, Oficina 601, Col. Tlalpan,  
Delegación Tlalpan, C.P. 14020, México, D.F. R.F.C. MME-920701-NB3.

**CHILE**

Mattel Chile, S.A., Avenida Américo Vespucio 501-B, Quilicura, Santiago, Chile.

**VENEZUELA**

Mattel de Venezuela, C.A., RIF J301596439, Ave. Mara, C.C. Macaracuay Plaza,  
Torre B, Piso 8, Colinas de la California, Caracas 1071.

**ARGENTINA**

Mattel Argentina, S.A., Curupayfi 1186, (1607) – Villa Adelina, Buenos Aires.

**COLOMBIA**

Mattel Colombia, S.A., calle 123#7-07 P.5, Bogotá.

**BRASIL**

Importado por : Mattel do Brasil Ltda.- CNPJ : 54.558.002/0008-04 - Av.  
Tenente Marques, 1246 - Sala 02 - 2º. Andar - 07770-000 - Polvilho -  
Cajamar - SP – Brasil. Serviço de Atendimento ao Consumidor (SAC):  
[sac@mattel.com](mailto:sac@mattel.com).

Fisher-Price, Inc., a subsidiary of Mattel, Inc., East Aurora, New York 14052, U.S.A.  
©2008 Mattel, Inc. All Rights Reserved.  
© and ™ designate U.S. trademarks of Mattel, Inc.

Fisher-Price, Inc., une filiale de Mattel, Inc., East Aurora, New York 14052, É.-U.  
©2008 Mattel, Inc. Tous droits réservés.  
© et ™ désignent des marques de Mattel, Inc. aux É.-U.



## Free Manuals Download Website

<http://myh66.com>

<http://usermanuals.us>

<http://www.somanuals.com>

<http://www.4manuals.cc>

<http://www.manual-lib.com>

<http://www.404manual.com>

<http://www.luxmanual.com>

<http://aubethermostatmanual.com>

Golf course search by state

<http://golfingnear.com>

Email search by domain

<http://emailbydomain.com>

Auto manuals search

<http://auto.somanuals.com>

TV manuals search

<http://tv.somanuals.com>