

Fisher-Price®



GB E

www.fisher-price.com

Download from Www.Somanuals.com. All Manuals Search And Download.

GREAT BRITAIN

Mattel UK Ltd, Vanwall Business Park, Maidenhead SL6 4UB. Helpline: 01628 500303;
www.service.mattel.com/uk.

ESPAÑA

Mattel España, S.A., Aribau 200. 08036 Barcelona. cservice.spain@mattel.com. Tel: 902.20.30.10;
<http://www.service.mattel.com/es>.



GB CAUTION E PRECAUCIÓN

- GB This package contains small parts in its unassembled state. Adult assembly is required.
- E Contiene piezas pequeñas necesarias para el montaje del producto. Requiere montaje por parte de un adulto.

- GB
- Please keep this instruction booklet for future reference, as it contains important information.
 - Requires four "AA" (LR6) **alkaline** batteries (not included) and one CR2032 lithium button cell battery (included).
 - Adult assembly is required for battery installation.
 - Tool required for battery installation: Phillips screwdriver (not included). Loosen and tighten screws with a Phillips screwdriver. Do not over-tighten the screws.
 - When your camera is connected to your computer, you can delete or copy pictures by accessing your camera as a removable storage device.
 - For additional picture storage, this camera accepts a Secure Digital (SD) card (not included).

Note: This product comes with replacement labels which you can apply over the factory applied label if English is not your primary language. Select the label with the appropriate language for you.

- Guardar estas instrucciones para futura referencia, ya que contienen información de importancia acerca de este producto.
 - Funciona con cuatro pilas **alcalinas** AA/LR6 (no incluidas) y una pila de botón de litio CR2032 (incluida).
 - La colocación de las pilas debe ser realizada por un adulto.
 - Herramienta necesaria para la colocación de las pilas: destornillador de estrella (no incluido). Atención: apretar y aflojar los tornillos con un destornillador de estrella. Recomendamos no apretarlos en exceso.
 - Con la cámara conectada al ordenador, se pueden borrar o copiar fotos accediendo a la cámara como dispositivo de almacenamiento extraíble.
 - Esta cámara es compatible con tarjetas Secure Digital (SD) (no incluidas) para una mayor capacidad de almacenamiento de fotos.
- Nota:** Este producto viene con adhesivos extra que usted puede poner sobre el que viene de fábrica si su idioma no es el inglés. Elija el que esté escrito en el idioma que usted desee.

- GB** Before your child uses the camera independently, we recommend that you first thoroughly read these instructions. Explain to your child how to use the camera and then practice taking pictures with your child.

1. Use Bright Light Indoors

Make sure there is a bright light source when taking indoor pictures. The light source (sun, lamp or window) should be above or facing your picture subject. Do not place your picture subject in front of the light source since the picture subject will look dark in your photo.

2. Hold Still

Make sure the picture taker and the picture subject aren't moving. Also be sure your child holds the camera with two hands.

3. Proper Distance

Centre the picture subject on the LCD screen. The picture subject should be no closer than 1,22 m (4 feet) from camera. For flash pictures, make sure your subject is no further than 2,23 m away (7.5 feet).

- E** Antes de que el niño use la cámara por sí solo, recomendamos a los padres que lean detenidamente estas instrucciones, le expliquen al niño cómo usar la cámara y luego practiquen juntos tomando algunas fotos de prueba.

1. Usar mucha luz en fotos de interior.

Las fotos en el interior requieren gran cantidad de luz. La fuente de luz (sol, lámpara o ventana) debe estar situada por encima del objeto/sujeto a fotografiar u orientada hacia él. No poner el objeto/sujeto de la foto enfrente de la fuente de luz, ya que saldrá oscuro en la imagen.

2. No moverse.

Tanto el fotógrafo como el sujeto fotografiado deben mantenerse lo más quietos posible y el fotógrafo debe sujetar la cámara con ambas manos.

3. Distancia adecuada

Centrar el objeto/sujeto de la foto en la pantalla LCD. El objeto/sujeto de la foto debe encontrarse a un mínimo de aproximadamente 1,22 m de la cámara. Para hacer fotos con flash, el objeto/sujeto debe encontrarse a una distancia máxima de la cámara de 2,23 metros aproximadamente.

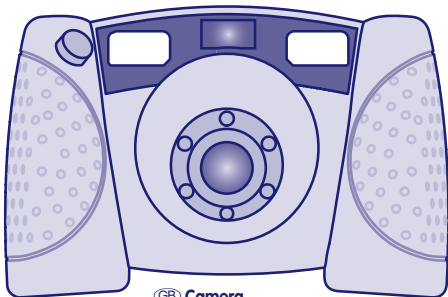

GB Camera

E Cámara fotográfica



GB CR2032 Lithium Button Cell Battery

(For adult assembly only.)

E Pila de botón de litio CR2032

(Debe ser colocada por un adulto.)



GB USB Cable (This is not a toy.)

E Cable USB (Atención: el cable USB no es un juguete.)

GB Your Camera E La cámara

GB The Kid Tough™ Digital Camera is picture-perfect for your little one! It's a real digital camera with a durable, drop resistant design. It's a perfect way for kids to get creative by taking, viewing and even printing their own digital pictures!

E ¡"Mi Primera Cámara Digital" es la cámara ideal para los más pequeños! Porque es una cámara digital de verdad con un diseño muy resistente....¡la manera perfecta para que los niños den rienda suelta a su creatividad tomando, viendo y hasta imprimiendo sus propias fotos digitales!

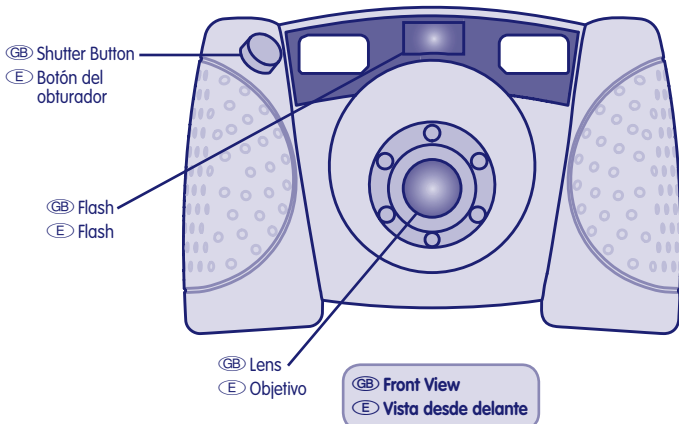

GB Your Camera E La cámara

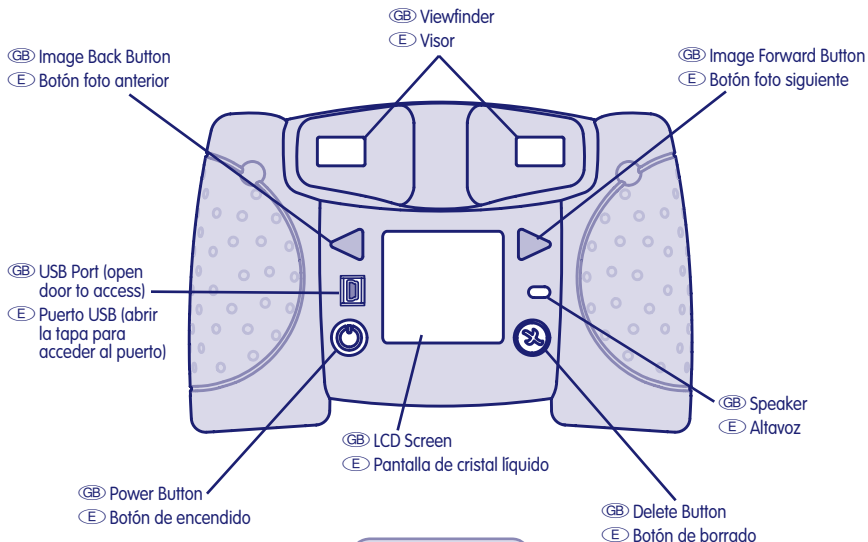

GB Back View
E Vista desde atrás

GB Your Camera **E** La cámara

GB "AA" (LR6) Battery Compartment

E Compartimiento de las pilas "AA" (LR6)

GB SD Card Slot (SD Card not included and sold separately.)

E Ranura de tarjeta SD (Tarjeta SD no incluida; se vende por separado.)

GB CR2032 Battery Compartment

E Tapa del compartimiento de la pila CR2032

GB "AA" (LR6) Battery Compartment

E Compartimiento de las pilas "AA" (LR6)

GB Battery Tray

E Bandeja de la pila

GB Battery Compartment Door

E Tapa del compartimiento de las pilas

GB Bottom View

E Vista desde abajo

GB Picture Resolution.....	640 x 480 (standard resolution setting) or interpolated 1,3 megapixels (high resolution setting).
Internal Memory	8 MB SDRAM approximately 60 pictures (standard resolution setting) or 20 pictures (high resolution setting). For additional memory and (image storage) this camera accepts a SD card (sold separately not included).
Lens	4,8 mm, f = 2,6
Focus Range.....	1,22 m (4 ft.) - infinity
LCD Screen	4 cm (1,6") color LCD preview
Connectivity	USB (version 1,1 or higher)
Batteries	4 "AA" (LR6) alkaline batteries; 1 CR2032 lithium button cell battery
Flash Range.....	1,22 m - 2,23 m (4 ft. - 7,5 ft.)
Camera Dimensions.....	W - 14 cm (5,5") x D - 7,6 cm (3.0") x H - 8,57 cm (3,375")
Camera Weight.....	296 g (10,44 oz.) (without batteries or SD card)
E Resolución de imagen.....	640 x 480 (resolución estándar) o 1,3 megapixels interpolados (alta resolución).
Memoria interna	8 MB SDRAM, aproximadamente 60 fotos (resolución estándar) o 20 fotos (alta resolución). La cámara es compatible con una tarjeta SD (se vende por separado, no incluida) para aumentar la memoria (mayor capacidad de almacenamiento de fotos).
Objetivo	4,8 mm, f = 2,6
Zona de enfoque.....	1,22 m - infinito
Pantalla LCD.....	Pantalla LCD a color de 4 cm
Conectividad	USB (versión 1,1 o superior)
Pilas	4 pilas alcalinas "AA" (LR6); 1 pila de botón de litio CR2032
Alcance del flash.....	1,22 m - 2,23 m
Dimensiones de la cámara.....	Ancho - 14 cm x Profundidad - 7,6 cm x Alto - 8,57 cm
Peso de la cámara	296 g (sin pilas ni tarjeta SD)

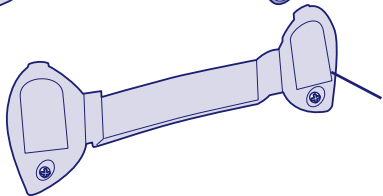
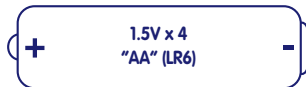
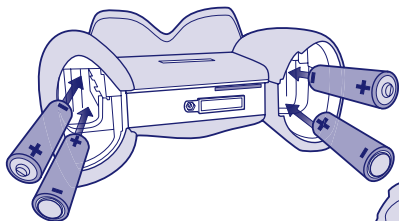

GB Battery Compartment Door

E Tapa del compartimento de las pilas

GB • Make sure the camera is turned off.

- Locate the battery compartment door on the bottom of the camera.
- Loosen the screws in the battery compartment door 1/4 turn. Remove the battery compartment door.
- Insert four "AA" (LR6) **alkaline** batteries.

Hint: We recommend using **alkaline** batteries for longer battery life. Do not use rechargeable batteries.

- Replace the battery compartment door and tighten the screws 1/4 turn.
- When the low battery power indicator appears on the LCD screen , it's time for an adult to change the batteries.

- (E) • La cámara debe estar apagada.
- Localizar la tapa del compartimento de las pilas en la parte inferior de la cámara.
- Desatornillar los tornillos de la tapa del compartimento de las pilas (girarlos 1/4 de vuelta) y retirarla.
- Introducir cuatro pilas **alcalinas** AA (LR6) en el compartimento.

Atención: recomendamos utilizar exclusivamente pilas alcalinas. Las pilas no **alcalinas** pueden afectar al funcionamiento de este juguete. No utilizar pilas recargables.

- Volver a tapar el compartimento y atornillar la tapa.
- Cuando aparezca en la pantalla LCD el símbolo de nivel de pilas bajo , es hora de sustituir las pilas de la cámara.

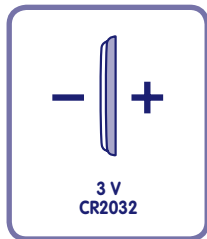
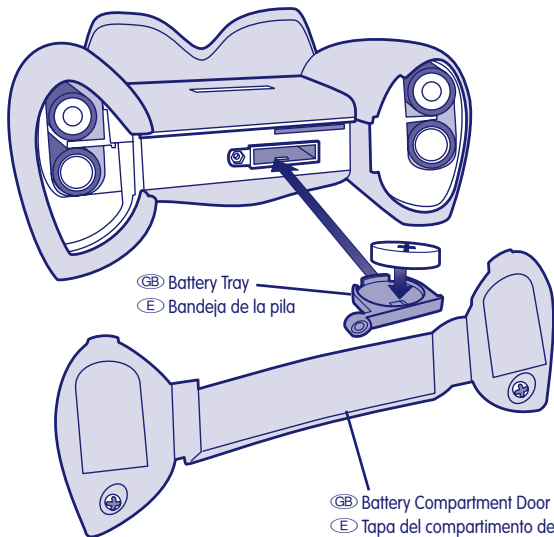

- GB The CR2032 lithium button cell battery provides power to your camera when you change the "AA" (LR6) batteries to ensure no pictures are lost. If you find that your camera loses pictures when you change the "AA" (LR6) batteries, it's time to change the CR2032 lithium button cell battery.
- Loosen the screws in the battery compartment door 1/4 turn. Remove the battery compartment door
 - Locate the battery tray inside the bottom of the camera.
 - Loosen the screw in the battery tray and pull to remove the battery tray.
 - Insert one CR2032 lithium button cell battery.
 - Replace the battery tray and tighten the screw.
 - Replace the battery compartment door and tighten the screws 1/4 turn.
- E La pila de botón de litio CR2032 suministra energía a la cámara al sustituir las pilas AA (LR6) para que no se pierda ninguna foto durante este proceso. Si observa que las fotos de la cámara desaparecen al sustituir las pilas AA (LR6), es hora de sustituir la pila de botón de litio CR2032.
- Desatornillar los tornillos de la tapa del compartimento de las pilas (girarlos 1/4 de vuelta) y retirarla.
 - Localizar la bandeja de la pila en la parte inferior de la cámara.
 - Desatornillar el tornillo de la bandeja de la pila, tirar de ella para retirarla e introducir en ella una pila de botón de litio CR2032.
 - Volver a introducir la bandeja en su lugar y atornillarla.
 - Volver a tapar el compartimento y atornillar la tapa.

- GB** In exceptional circumstances, batteries may leak fluids that can cause a chemical burn injury or ruin your toy. To avoid battery leakage:
- Do not mix old and new batteries or batteries of different types: alkaline, standard (carbon-zinc) or rechargeable (nickel-cadmium).
 - Insert batteries as indicated inside the battery compartment.
 - Remove batteries during long periods of non-use. Always remove exhausted batteries from the toy. Dispose of batteries safely. Do not dispose of this product in a fire. The batteries inside may explode or leak. Never short-circuit the battery terminals.
 - Use only batteries of the same or equivalent type, as recommended.
 - Do not charge non-rechargeable batteries.
 - Remove rechargeable batteries from the toy before charging.
 - If removable, rechargeable batteries are used, they are only to be charged under adult supervision.
- E** En circunstancias excepcionales, las pilas pueden desprender líquido corrosivo que puede provocar quemaduras o dañar el juguete. Para evitar el derrame de líquido corrosivo:
- No mezclar pilas nuevas con gastadas ni pilas de diferentes tipos: alcalinas, estándar (carbono-cinc) y recargables (níquel-cadmio).
 - Colocar las pilas tal como se indica en el interior del compartimento.
 - Retirar las pilas del juguete si no se va a utilizar durante un largo período de tiempo. No dejar nunca pilas gastadas en el juguete. Un escape de líquido corrosivo podría estropearlo. Desechar las pilas gastadas en un contenedor de reciclaje de pilas. No quemar el juguete ya que las pilas de su interior podrían explotar o desprender líquido corrosivo.
 - Evitar cortocircuitos en los polos de las pilas.
 - Utilizar pilas del tipo recomendado en las instrucciones o equivalente.
 - No intentar cargar pilas no-recargables.
 - Antes de recargar las pilas recargables, sacarlas del juguete.
 - Recargar las pilas recargables siempre bajo supervisión de un adulto.

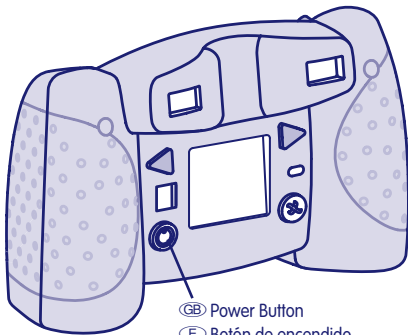

GB Power Button

E Botón de encendido

GB • Press the power button on the back of the camera to turn power on. You will hear a tone.

- To turn power off, press and hold the power button until you hear a tone.

Hint: If you have not used the camera for a while, it shuts off automatically. To turn it back on, simply press the power button.

E • Para encenderla, pulsar el botón de encendido situado en la parte posterior de la cámara. Al hacerlo, sonará un pitido.

- Para apagarla, pulsar el botón de encendido y mantenerlo pulsado durante unos segundos hasta oír un pitido.

Atención: si no se utiliza la cámara durante un rato, se apaga automáticamente. Para volver a encenderla, pulsar el botón de encendido.

- Have your child look through the viewfinder or look at the LCD screen to the picture subject.
- While holding the camera steady, press the shutter button on the front of the camera. Listen for a "shutter sound" and the look for the camera icon on the LCD screen.
- The picture you just took will stay on the LCD screen for a few seconds so you can make sure you "got the shot."

Hint: A number on the LCD screen indicates the number of pictures taken.

- Pedirle al niño que mire por el visor o en la pantalla LCD para enfocar el objeto/sujeto a fotografiar.
- Mientras sujeta la cámara sin moverse, debe pulsar el botón del obturador situado en la parte delantera de la cámara para tomar una foto. Se oirá una especie de clic y aparecerá en la pantalla LCD el dibujo de la cámara.
- La foto que se acaba de tomar permanecerá unos segundos en la pantalla LCD para poder comprobar que ha quedado bien.

Atención: en la pantalla LCD aparece un número que indica cuántas fotos se han tomado.

- GB Shutter Button
- E Botón del obturador

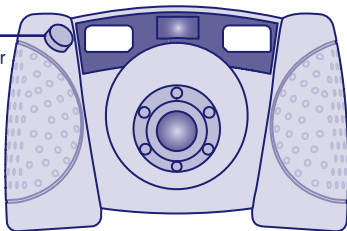

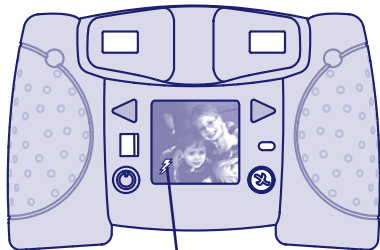

GB Flash Indicator

E Indicador de flash

GB • If you are taking pictures in low light (dim light) and the flash is required, the flash will operate automatically. A lightning bolt ⚡ appears on the LCD screen and blinks until the flash is ready.

• While holding the camera steady, press the shutter button to take a picture.

Hint: The flash works best when your picture subject is about 1,22 m - 2,23 m (4 ft. - 7,5 ft.) from the camera.

• When the batteries are getting weak, the flash will not fully charge and the no flash lightning bolt ⚡ appears on the LCD screen. You can continue to take pictures without a flash but you will need to change batteries soon (see page 11).

E • Si se van a tomar fotos con poca luz (luz tenue) para las que se requiere el flash, este se activará automáticamente. Aparecerá un rayo ⚡ en la pantalla LCD y parpadeará hasta que el flash esté cargado.

• Sujetando la cámara sin moverse, pulsar el botón del obturador para tomar una foto.

Atención: las fotos con flash salen mejor si el objeto/sujeto a fotografiar está a aproximadamente 1,22 m - 2,23 m de la cámara.

• Si las pilas están gastadas, el flash no se cargará por completo y aparecerá en la pantalla LCD el símbolo del rayo con una línea atravesada ⚡. Se puede continuar tomando fotos sin flash pero deben sustituirse las pilas para tomar fotos con flash (ver página 11).

GB Image Back Button
E Botón foto anterior

GB Image Forward Button
E Botón foto siguiente

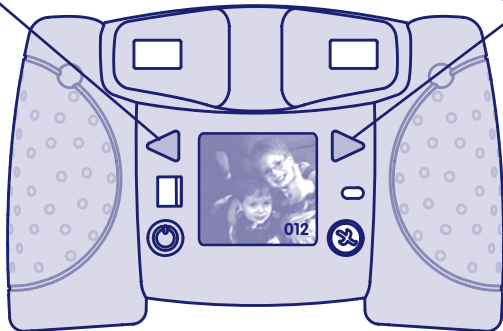

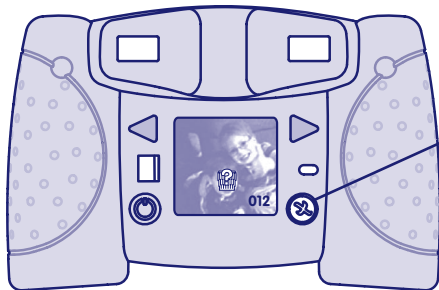

- GB • Press the image forward or image back buttons to review the pictures you have taken.
 - When you are finished reviewing, the camera switches back to normal picture taking mode in a few seconds.
- E • Pulsar los botones "foto siguiente" o "foto anterior" para ver las fotos que se han tomado.
 - Al terminar de ver las fotos, la cámara vuelve automáticamente a la modalidad de tomar fotos en unos segundos.

Ⓒ Deleting Pictures Ⓔ Cómo borrar fotos



Ⓒ Image Delete Button

Ⓔ Botón de borrado

- Ⓒ • If you decide you do not want a picture, locate it by using the image forward or back buttons.
 - Then press the image delete button **X** . A trash can with a question mark  appears on the LCD screen.
 - If you want to delete the picture press the image delete button again.
 - If you decide you do not want to delete a picture, simply wait a few seconds and the trash can disappears.
- Ⓔ • Si se desea eliminar una foto, primero debe localizarse dicha foto usando los botones "foto anterior" o "foto siguiente" y luego pulsar el botón de borrado **X** .
 - En la pantalla LCD aparecerá una papelera con un signo de interrogación  .
 - Si se desea borrar la foto, volver a pulsar el botón de borrado.
 - Si finalmente se decide no borrar la foto, esperar unos segundos a que desaparezca la papelera.

GB Changing Picture Resolution

E Cómo cambiar la resolución de las imágenes

GB Your camera comes set up to take normal quality pictures (standard resolution).

If you'd like to take higher quality pictures (high resolution), follow these steps.

- Press the image back and image forward at the same time and hold (1 and 2).
- Press the shutter release button (3). You'll hear a tone.
- The high resolution icon appears on the LCD screen .
- You are ready to take pictures in high resolution.
- To change back to standard resolution, repeat this procedure.

Note: When you change batteries, the resolution resets to standard.

- When reviewing pictures, images taken in high resolution will have the high resolution icon  shown on the LCD screen.

Note: High resolution images use up more memory. For more information about image capacity, see the chart on page 26.

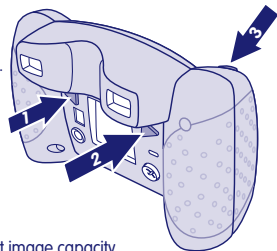

E La cámara viene de fábrica en el modo de resolución estándar (para obtener fotos de calidad normal). Para hacer fotos de mayor calidad (alta resolución), seguir estos pasos:

- Pulsar simultáneamente el botón "foto anterior" y el botón "foto siguiente" y mantenerlos pulsados (1 y 2).
- Pulsar el botón del obturador (3). Se oír un pitido.
- El icono de alta resolución aparecerá en la pantalla LCD .
- Ahora la cámara ya está lista para hacer fotos en alta resolución.
- Para volver a la resolución estándar, repetir esta operación.

Atención: al cambiar las pilas de la cámara, la resolución vuelve automáticamente a la opción estándar.

- Al repasar las fotos que se han tomado, en aquellas que se han hecho en alta resolución aparecerá el icono de alta resolución  en la pantalla LCD.

Atención: las imágenes tomadas en alta resolución ocupan mayor memoria. Más información sobre la capacidad de imágenes en el cuadro de la página 26.

- Ⓒ Operating SystemWindows 200, XP, Vista
HardwarePentium Class 500 MHz processor or better
Input PortUSB (version 1,1 or higher)



Note: Use any image editing software to manage or edit your photos.



- Ⓒ Sistema operativoWindows 200, XP, Vista
Hardwareprocesador Pentium Class de 500 MHz o superior
Puerto de entrada.....USB (versión 1,1 o posterior)

Nota: usar cualquier software de edición de imágenes para gestionar o retocar las fotos.

GB Connecting Your Camera to Your Computer

E Cómo conectar la cámara al ordenador

- GB • Locate the USB door on the back of the camera.
 - Slide the door open and insert the USB cord (smaller end) into the USB port.
 - Insert the larger end of the USB cord into a USB port on your computer, generally marked with this symbol .
 - The camera turns on automatically and USB appears on the LCD screen .
- Note:** Do not disconnect the camera or computer while pictures are importing.

- E • Localizar la tapa USB en la parte posterior de la cámara.
- Introducir el cable USB (extremo pequeño) en el puerto USB de la cámara.
- Introducir el extremo grande del cable USB en uno de los puertos USB del ordenador; por lo general, se indican con este símbolo .
- La cámara se enciende automáticamente y aparece en pantalla 'USB' .

Nota: no desconectar la cámara ni el ordenador durante la transferencia de fotos.

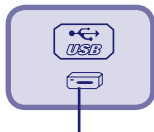

GB Connection Indicator
E Indicador de conexión

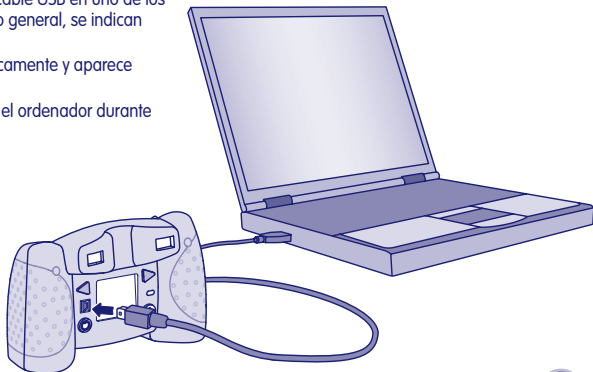

GB Disconnecting Your Camera

E Cómo desconectar la cámara

GB • To disconnect your camera, click "eject disk"  on your computer's task bar.

• Select the "USB Mass Storage Device" (your camera) and click "stop."

• Click "OK" to confirm.

• A message will appear on your computer screen advising you to remove your device (camera).

• Unplug the USB cord from your computer, then your camera. Close the USB door on the camera. The camera shuts off automatically.

Note: Use any image editing software to manage or edit your photos.

E • Para desconectar la cámara, pulsar "expulsar disco"  en la barra de tareas del ordenador.

• Seleccionar "dispositivo de almacenamiento masivo" (la cámara) y pulsar "detener".

• Pulsar "aceptar" para confirmarlo.

• Aparecerá un mensaje en pantalla indicando que se debe desconectar el dispositivo (la cámara).

• Desenchufar el cable USB del ordenador y luego de la cámara. Cerrar la tapa USB de la cámara. Esta se apagará automáticamente.

Nota: usar cualquier software de edición de imágenes para gestionar o retocar las fotos.

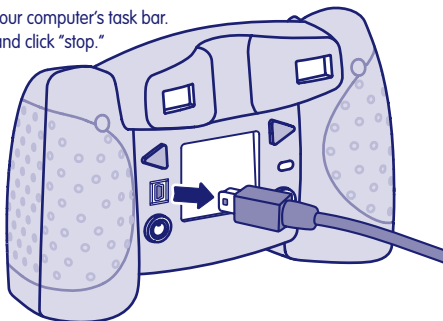

GB Using an Optional SD Card E Uso de una tarjeta SD opcional

GB Add an optional SD card (not included and sold separately) to store more pictures on your camera.

E Añade una tarjeta SD opcional (no incluida; se vende por separado) para guardar más fotos en la cámara.

GB • Make sure the camera is turned off.

- Loosen the screws in the battery compartment door 1/4 turn. Remove the battery compartment door.
- Gently insert an SD card into the slot in the camera bottom, as shown. Gently press the SD card. **You will feel a click when the SD card is in place.**

Note: The card will fit in the slot only one way. Please insert the card carefully.

- Replace the battery compartment door and tighten the screws 1/4 turn.
- When you turn the camera back on, the card  will appear on the LCD screen.
- To remove the SD card, gently press the end of the card and it will "pop" out.

E • La cámara debe estar apagada.

- Desatornillar los tornillos de la tapa del compartimento de las pilas (girarlos 1/4 de vuelta) y retirarla.
- Introducir cuidadosamente una tarjeta SD en la ranura en la parte de abajo de la cámara, como se muestra y apretarla suavemente. **Se oirá un clic cuando la tarjeta SD encaje en su lugar.**

Atención: la tarjeta solo encaja de un lado. Si al introducirla no encaja bien, no debe forzarse. Recomendamos darle la vuelta e insertarla nuevamente en la ranura.

- Volver a tapar el compartimento y atornillar la tapa.
- Al volver a encender la cámara, aparecerá el símbolo de la tarjeta  en la pantalla.
- Para sacar la tarjeta SD, apretar cuidadosamente el extremo de la tarjeta y esta saldrá expulsada de la ranura.

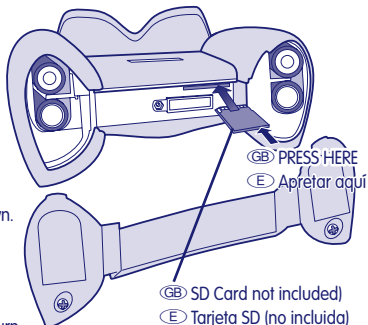

GB Your Kid Tough™ Digital Camera has an internal memory that stores approximately 60 pictures (standard resolution setting) or 20 pictures (high resolution setting). If you'd like to be able to take and store more pictures, we recommend purchasing and using an SD card (sold separately and not included). Here is the approximate picture storage capacity with typical SD cards:

E "Mi Primera Cámara Digital" tiene una memoria interna con capacidad para guardar aproximadamente 60 fotos (resolución estándar) ó 20 fotos (alta resolución). Si se desea hacer y guardar más fotos, recomendamos adquirir una tarjeta SD adicional (se vende por separado; no está incluida). A continuación indicamos la capacidad de almacenamiento aproximada de algunas de las tarjetas SD más comunes del mercado:

	Standard Resolution	High Resolution
8 MB	68 pictures	21 pictures
16 MB	136 pictures	42 pictures
32 MB	272 pictures	84 pictures
64 MB	544 pictures	168 pictures
128 MB	1088 pictures	336 pictures
256 MB	2176 pictures	672 pictures
512 MB	4352 pictures	1344 pictures
1 GB	8500 pictures	2688 pictures







	Resolución estándar	Alta resolución
8 MB	68 fotos	21 fotos
16 MB	136 fotos	42 fotos
32 MB	272 fotos	84 fotos
64 MB	544 fotos	168 fotos
128 MB	1088 fotos	336 fotos
256 MB	2176 fotos	672 fotos
512 MB	4352 fotos	1344 fotos
1 GB	8500 fotos	2688 fotos

Ⓞ **Notes:**

- Do not use “high speed” SD card or SD card with a capacity higher than 1 GB.
- If you use your Kid Tough™ Digital Camera with an SD card (sold separately and not included), pictures already stored in your camera’s memory are not visible. To see them again, simply remove the SD card.
- When using an SD card from another camera, pictures already on the SD card may be lost when inserted into the Kid Tough™ Digital Camera. **We recommend using a new SD card with this camera.**

Ⓞ **Atención:**



- No utilizar una tarjeta SD de “alta velocidad” o de una capacidad superior a 1 GB.
- Si se utiliza una tarjeta SD (se vende por separado; no incluida) con esta cámara, las fotos que ya están en la memoria de la cámara no estarán visibles. Para verlas, debe sacarse la tarjeta SD.
- Si se utiliza una tarjeta SD de otra cámara, quizá se pierdan las fotos incluidas en dicha tarjeta SD al insertarla en “Mi Primera Cámara Digital”. **Se recomienda usar una nueva tarjeta SD con esta cámara.**

Problem	Cause	Solution
Camera will not take pictures	Batteries are weak or exhausted 	Replace the batteries in the camera with four, new "AA" (LR6) alkaline batteries.
	Camera is turned off	Press the power button on the back of the camera to turn it on.
	Camera memory or SD card is full of images (    appears on the LCD screen) 	Download images to your computer or use the delete button on the camera to remove some of them.
Photos too dark	Flash does not work because batteries are weak or exhausted	Replace the batteries in the camera with four, new "AA" (LR6) alkaline batteries.
	You are out of the range of the flash	The range of the flash is about 1,22 m - 2,23 m (4 ft. - 7.5 ft.).
Photos too bright	You are too close to your subject	The range of the flash is about 1,22 m - 2,23 m (4 ft. - 7.5 ft.).
Flash takes too long to recharge	Batteries are weak or exhausted	Replace the batteries in the camera with four, new "AA" (LR6) alkaline batteries.

GB Troubleshooting



Problem	Cause	Solution
Photos are blurry	Lens may be dirty or smudged	Clean the lens with a soft cloth.
	Camera moved when picture was taken	Try to keep the camera steady when you take pictures.
	Flash may not have been charged	Wait for flash to fully charge before you take a picture  .
	You are too close to your subject	The focus range is from about 1,2 m (4 ft.) – infinity.
Cannot transfer pictures to the computer	USB cord may not be properly connected	Check cord connections on both your camera and your computer.
Camera is not recognizing SD card (not included, sold separately)	SD card is corrupted or not certified	Use only certified SD cards. Do not use “high speed” SD cards or SD card with a capacity higher than 1 GB.
Pictures on my camera were gone after changing “AA” (LR6) batteries	CR2032 lithium button cell battery is weak or exhausted	Replace the CR2032 lithium button cell battery.

E Guía de problemas y soluciones

Problema	Causa	Solución
La cámara no hace fotos	Las pilas están gastadas o a punto de gastarse 	Sustituir las pilas por cuatro nuevas pilas alcalinas AA/LR6.
	La cámara está apagada	Apretar el botón de encendido de la parte de atrás de la cámara para encenderla
	La memoria de la cámara o la tarjeta SD está llena de fotos. El símbolo (  aparece en la pantalla LCD)	Descargar las fotos al ordenador o eliminar fotos con el botón de borrado de la cámara.
Las fotos salen oscuras	El flash no funciona porque las pilas están gastadas o a punto de gastarse	Sustituir las pilas por cuatro nuevas pilas alcalinas AA/LR6.
	El objeto/sujeto fotografiado está fuera del alcance del flash	Recuerda: el alcance del flash es de aproximadamente 1,22 m a 2,23 metros.
Las fotos salen sobreexpuestas.	El fotógrafo se encuentra demasiado cerca del sujeto/objeto a fotografiar	Recuerda: el alcance del flash es de aproximadamente 1,22 m a 2,23 metros.
El flash tarda mucho en cargarse	Las pilas están gastadas o a punto de gastarse	Sustituir las pilas por cuatro nuevas pilas alcalinas AA/LR6.

E Guía de problemas y soluciones

Problema	Causa	Solución
Las fotos salen borrosas	El objetivo está sucio o manchado	Limpiarlo con un paño suave.
	La cámara se movió al tomar la foto	Debe intentarse mantener la cámara quieta al tomar fotos.
	Quizá el flash no se haya cargado	Esperar a que el flash se cargue por completo antes de tomar la foto ⚡.
	El fotógrafo está demasiado cerca del sujeto/objeto a fotografiar	La zona de enfoque es aproximadamente de 1,22 m al infinito.
Las fotos no se transfieren al ordenador	Puede que el cable USB no esté bien conectado	Verificar que el cable esté bien conectado tanto en la cámara como en el ordenador.
La cámara no reconoce la tarjeta SD (no incluida; se vende por separado)	La tarjeta SD está estropeada o no es homologada	Usar únicamente tarjetas SD homologadas. No utilizar tarjetas SD de "alta velocidad" o de una capacidad superior a 1 GB.
Se han borrado las fotos de la cámara después de sustituir las pilas AA/LR6	La pila de botón CR2032 está gastada	Sustituir la pila de botón CR2032 por una nueva.

- Keep water, sand and dirt off of the camera.
- Keep the camera away from direct sunlight and excessive heat.
- Wipe the camera with a soft, clean cloth. Do not immerse the camera.
- This camera has no consumer serviceable parts. Please do not take this toy apart.
-  • Protect the environment by not disposing of this product with household waste (2002/96/EC). Check your local authority for recycling advice and facilities (Europe only).
- Mantener la cámara limpia y alejada del agua, tierra, arena, polvo y suciedad en general.
- No exponerla a altas temperaturas o a la luz directa del sol.
- Limpiarla con un paño suave. No sumergirla en agua.
- No tirar este producto en la basura doméstica (2002/96/EC). Para más información sobre la eliminación correcta de residuos, póngase en contacto con la Junta de Residuos o el Ayuntamiento de su localidad.
-  • Este juguete no posee piezas recambiables, por lo que no debe desmontarse bajo ningún concepto, ya que podría estropearse.

Windows is a registered trademark of Microsoft Corporation.

Fisher-Price, Inc., a subsidiary of Mattel, Inc., East Aurora, New York 14052, U.S.A.

©2007 Mattel, Inc. All Rights Reserved. ® and ™ designate U.S. trademarks of Mattel, Inc.

Free Manuals Download Website

<http://myh66.com>

<http://usermanuals.us>

<http://www.somanuals.com>

<http://www.4manuals.cc>

<http://www.manual-lib.com>

<http://www.404manual.com>

<http://www.luxmanual.com>

<http://aubethermostatmanual.com>

Golf course search by state

<http://golfingnear.com>

Email search by domain

<http://emailbydomain.com>

Auto manuals search

<http://auto.somanuals.com>

TV manuals search

<http://tv.somanuals.com>