

Fisher-Price®

**V3393
V9144
V9464
W2082**



www.fisher-price.com

Download from Www.Somanuals.com. All Manuals Search And Download.



WARNING ADVERTENCIA AVERTISSEMENT

Prevent serious injury or death from falls or sliding out:

- The child should be secured in the high chair at all times by the restraint system, either in the reclining or upright position. The restraint belts must be adjusted to fit your child snugly. The tray is not designed to hold the child in the chair.
- It is recommended that only children capable of sitting upright unassisted use the high chair in the upright position.
- Never leave child unattended.
- Never use near steps.

Evitar lesiones graves o la muerte debido a caídas:

- Usar el sistema de sujeción en todo momento para asegurar al niño en la silla alta, sea en posición vertical o reclinada. Los cinturones de seguridad deben quedar bien ajustados al niño. La bandeja no está diseñada para mantener seguro al niño en la silla.
- Se recomienda que solo niños que puedan sentarse derechos sin ayuda usen la silla alta en posición vertical.
- No dejar al niño fuera de su alcance.
- No usar cerca de escalones.

Prévenir les blessures graves ou mortelles qui pourraient survenir si l'enfant tombait ou glissait :

- L'enfant doit en tout temps être bien attaché avec le système de retenue, soit en position inclinée ou redressée. Les courroies de retenue doivent être réglées de façon à bien maintenir l'enfant. Le plateau n'est pas conçu pour retenir l'enfant dans la chaise haute.
- Il est recommandé d'utiliser la chaise haute en position redressée seulement si l'enfant est capable de s'asseoir sans aide.
- Ne jamais laisser l'enfant sans surveillance.
- Ne jamais utiliser près d'un escalier.

Consumer Information Información para el consumidor Renseignements pour les consommateurs



CAUTION PRECAUCIÓN MISE EN GARDE

This package contains small parts in its unassembled state. Adult assembly is required.

Este empaque incluye piezas pequeñas en su estado desmontado. Requiere montaje por parte de un adulto.

Le produit non assemblé comprend de petits éléments détachables susceptibles d'être avalés. Le produit doit être assemblé par un adulte.

Please Note: Your product comes with replacement warning labels which you can apply over the factory applied warning label if English is not your primary language. Select the warning label with the appropriate language for you.

Nota: Este producto incluye etiquetas adhesivas de advertencia en español que podrá colocar sobre las etiquetas en inglés. Seleccione la etiqueta de advertencia en el idioma de su elección.

Remarque : Ce produit comprend des autocollants d'avertissement de rechange qu'il est possible d'apposer sur l'autocollant de langue anglaise collé à l'usine. Choisir l'autocollant rédigé dans la langue voulue.

IMPORTANT! Please keep these instructions for future reference, as they contain important information.

- Please read these instructions before assembly and use of this product.
- Adult assembly is required.
- Tool needed for assembly: Phillips screwdriver (not included).
- Maximum weight: 50 lb (23 kg)
- Before use thoroughly wash all parts that may contact food.
- The base tray is not dishwasher safe.
- The food tray is not microwave safe.
- Product features and decorations may vary from photographs.

IMPORTANT! Before assembly and each use, inspect this product for damaged hardware, loose joints, missing parts or sharp edges. DO NOT use if any parts are missing or broken. Contact Fisher-Price® for replacement parts and instructions if needed. Never substitute parts.

¡IMPORTANTE! Guardar estas instrucciones para futura referencia, ya que contienen información de importancia acerca de este producto.

- Leer estas instrucciones antes de ensamblar y usar este producto.
- Requiere montaje por un adulto.
- Herramienta necesaria para el montaje: desatornillador de cruz (no incluido).
- Capacidad máxima: 23 kg (50 lb)
- Antes del primer uso, lavar bien todas las piezas que pueden entrar en contacto con alimentos.
- No meter la bandeja base en la lavaplatos.
- No meter la bandeja en el microondas.
- Las características y decoración del producto pueden variar de las mostradas.

¡IMPORTANTE! Previo al montaje y de cada uso, revisar que este producto no tenga piezas dañadas, conexiones sueltas, piezas faltantes o bordes filosos. NO usar el producto si falta o está rota alguna pieza. Póngase en contacto con la oficina Mattel más próxima a su localidad para obtener piezas de repuesto e instrucciones, en caso de ser necesarias. No usar piezas de terceros.

IMPORTANT! Conserver ce mode d'emploi pour s'y référer en cas de besoin car il contient des informations importantes.

- Merci de lire ce mode d'emploi avant d'assembler et d'utiliser le produit.
- Assemblage par un adulte requis.
- Outil nécessaire pour l'assemblage : un tournevis cruciforme (non inclus).
- Poids maximal : 23 kg (50 lb)
- Avant l'utilisation, laver soigneusement tous les éléments pouvant entrer en contact avec de la nourriture.
- Le plateau de base ne va pas au lave-vaisselle.
- Le plateau à repas ne va pas au micro-ondes.
- Les caractéristiques et les décorations du produit peuvent varier par rapport aux illustrations.

IMPORTANT! Avant l'assemblage et chaque utilisation, vérifier qu'aucune pièce n'est endommagée ou ne manque, qu'aucun joint n'est lâche et qu'aucun bord n'est tranchant. NE PAS utiliser le produit si des pièces manquent ou sont endommagées. Communiquer avec Fisher-Price pour obtenir des pièces de rechange et des instructions au besoin. N'utiliser que des pièces du fabricant.

Assembled Parts Piezas ensambladas Éléments à assembler



Pad
Almohadilla
Coussin

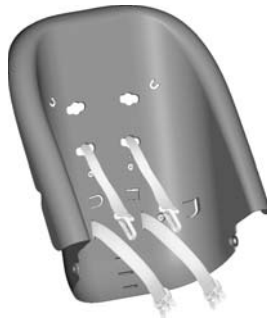

Seat Back
Respaldo
Dossier



Seat Bottom
Asiento
Siège



Base Tray
Bandeja base
Plateau de base



Food Tray
Bandeja de alimentos
Plateau à repas

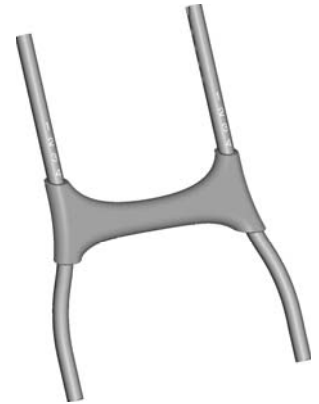

Frame
Armazón
Cadre



2 Armrests
2 reposabrazos
2 accoudoirs



Base
Base
Base



2 Frame Covers
2 cubiertas de armazón
2 capuchons

Note: Tighten or loosen all screws with a Phillips screwdriver. Do not over-tighten the screws.

Nota: apretar y aflojar todos los tornillos con un desatornillador de cruz. No apretar en exceso.

Remarque : Serrer et desserrer toutes les vis à l'aide d'un tournevis cruciforme. Ne pas trop les serrer.



#8-16 x 3/4" (1,9 cm) Screw – 6
Tornillo Nº 8-16 x 1,9 cm – 6
Vis nº 8-16 de 1,9 cm – 6

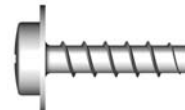

#10 x 3/4" (1,9 cm) Washer Head Screw – 2
Tornillo de arandela Nº 10 x 1,9 cm – 2
Vis à rondelle nº 10 de 1,9 cm – 2

Shown Actual Size
Se muestran a tamaño real
Dimensions réelles

Assembly Montaje Assemblage

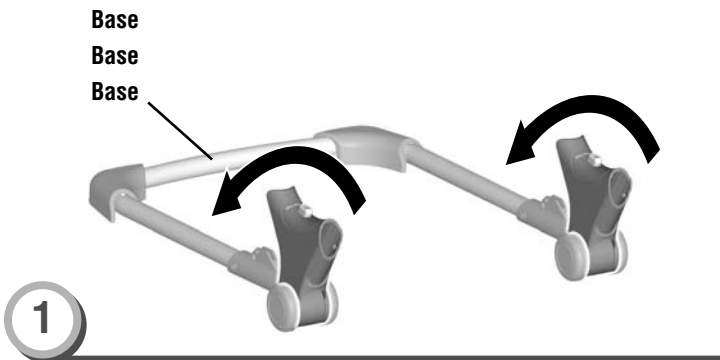

- 1
- Place the base on a flat surface.
 - Hint:** You may need to rotate the base sockets so they are upright, as shown.
 - Poner la base sobre una superficie plana.
 - Atención:** Quizá sea necesario girar las conexiones de la base para que estén en posición vertical, tal como se muestra.
 - Placer la base sur une surface plane.
 - Remarque:** Il peut être nécessaire de faire pivoter les logements de la base afin qu'ils soient orientés vers le haut, comme illustré.

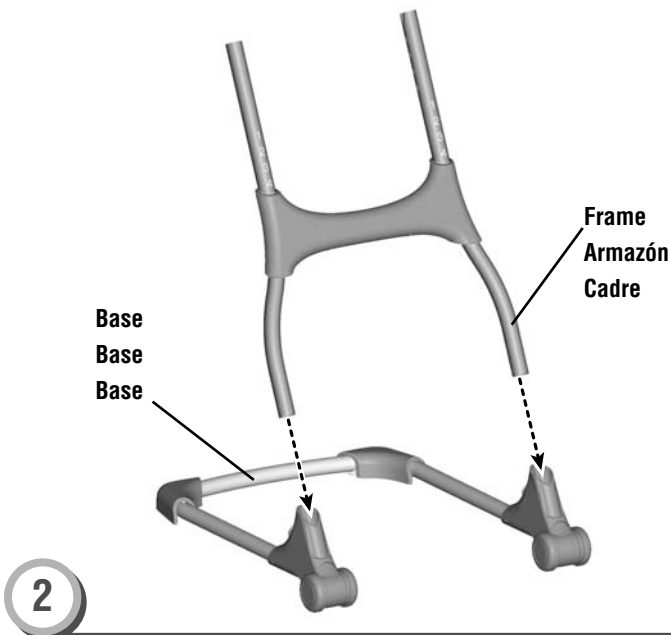

- 2
- Position the frame so that the wider end is down.
 - Slide the ends of the frame into the sockets on the base. Push to "snap" in place. Pull up on the frame to be sure it's secure in the base.
 - Hint:** The frame is designed to assemble to the base one way. If you can remove the frame from the base, turn it around and try again!
 - Colocar el armazón de modo que el extremo más ancho quede hacia abajo.
 - Insertar los extremos del armazón en las conexiones de la base. Presionar para **ajustar** el armazón en su lugar. Jalar el armazón hacia arriba para asegurarse de que está seguro en la base.
 - Atención:** El armazón está diseñado para montarse en la base de una sola manera. Si puede separar el armazón de la base, voltearlo e intentar de nuevo.
 - Mettre le cadre de façon à ce que l'extrémité la plus large soit orientée vers le bas.
 - Insérer les extrémités du cadre dans les logements de la base. Pousser pour bien **enclencher** le cadre. Tirer sur le cadre pour s'assurer qu'il est bien emboîté dans la base.
 - Remarque:** Le cadre s'insère dans la base d'une seule façon. Si le cadre sort en tirant dessus, c'est qu'il n'est pas bien assemblé. Essayer dans l'autre sens.

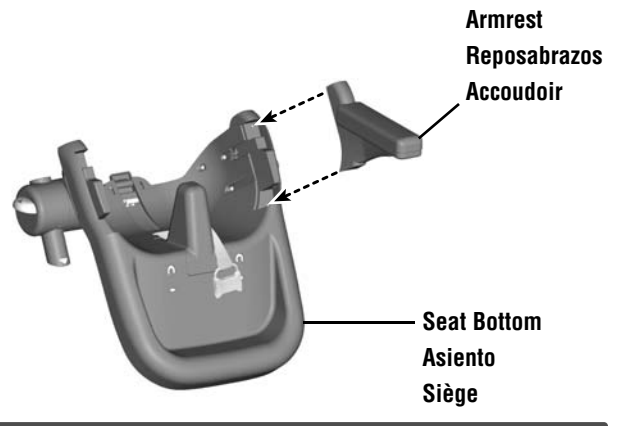

- 3
- Fit an armrest onto the seat bottom.
 - Hint:** The armrests are designed to fit to the seat bottom one way. If it does not seem to fit, try the other armrest.
 - Repeat this procedure to assemble the other armrest.
 - Ajustar un reposabrazo en el asiento.
 - Atención:** Los reposabrazos están diseñados para ajustarse en el asiento de una sola manera. Si no se ajusta correctamente, intentar con el otro reposabrazo.
 - Repetir este procedimiento para ensamblar el otro reposabrazo.
 - Fixer un accoudoir au siège.
 - Remarque:** Chaque accoudoir se fixe au siège d'un côté précis. S'il ne semble pas s'installer correctement, essayer l'autre accoudoir.
 - Répéter ce procédé pour assembler l'autre accoudoir.

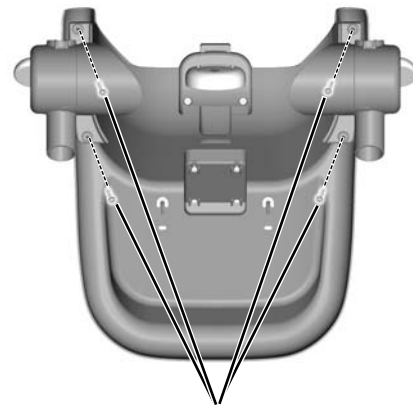

#8-16 x 3/4" (1,9 cm) Screws
Tornillos Nº 8-16 x 1,9 cm
Vis n° 8-16 de 1,9 cm

BACK VIEW
VISTA DESDE ATRÁS
VUE ARRIÈRE

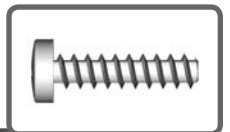

- 4
- Carefully turn the seat bottom over.
 - Insert four #8-16 x 3/4" (1,9 cm) screws into the seat bottom and tighten.
 - Cuidadosamente voltear el asiento.
 - Insertar cuatro tornillos Nº 8-16 x 1,9 cm en el asiento y apretarlos.
 - Tourner soigneusement le siège à l'envers.
 - Insérer quatre vis n° 8-16 de 1,9 cm dans le siège et les serrer.

Assembly Montaje Assemblage

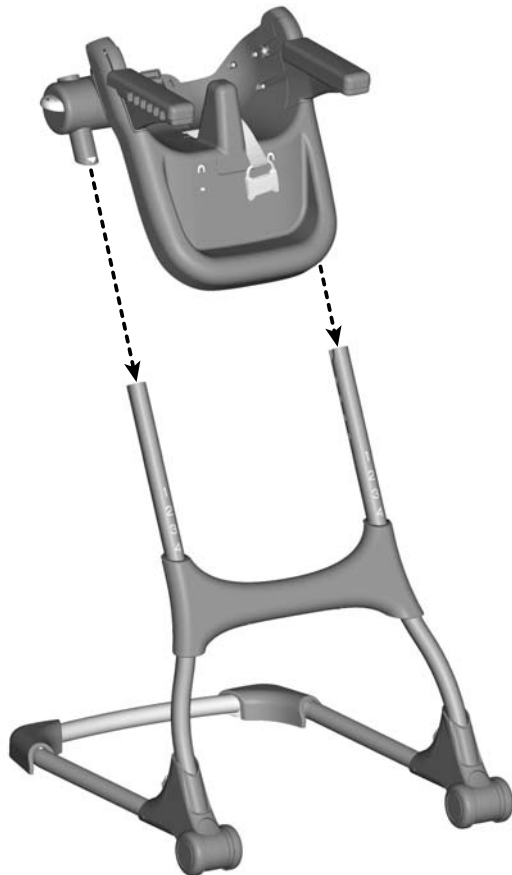

FRONT VIEW
VISTA DESDE EL FRENTE
VUE AVANT

5

- Fit the seat bottom assembly onto the frame.
- Slide the seat bottom assembly down until you hear a "click".
- Ajustar la unidad del asiento en el armazón.
- Empujar hacia abajo la unidad del asiento hasta que se oiga un **clic**.
- Installer le siège sur le cadre.
- Faire glisser le siège sur le cadre jusqu'à ce qu'un **clic** se fasse entendre.

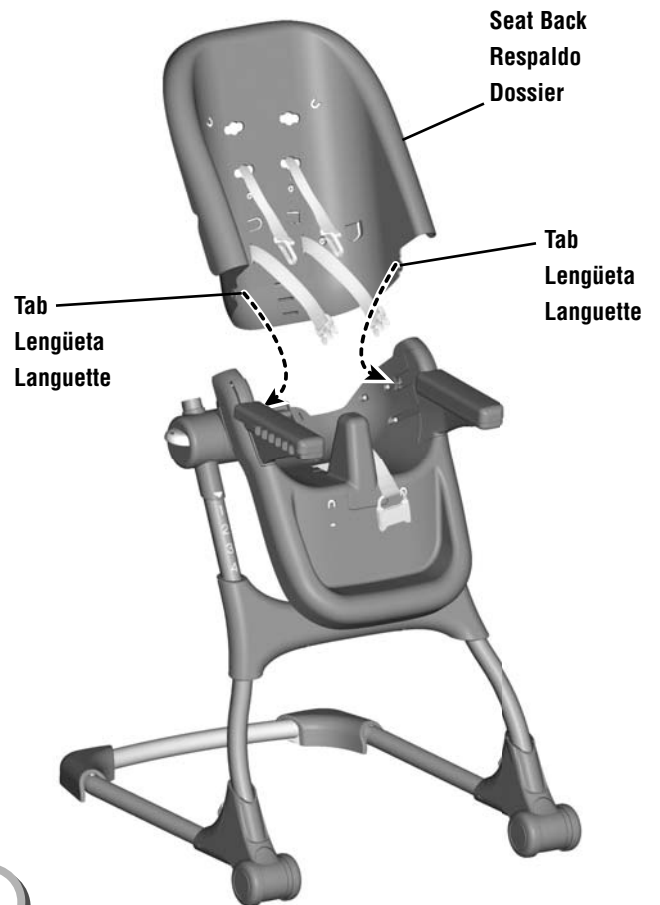

6

- Fit the tabs on the seat back into the openings in each side of the seat bottom.
- Ajustar las lengüetas del respaldo en los orificios en cada lado del asiento.
- Installer les languettes du dossier dans les fentes situées de chaque côté du siège.

Assembly Montaje Assemblage



7

- Insert a #10 x 3/4" (1,9 cm) washer head screw into the hole in each side of the seat back. Tighten both screws.
- Insertar un tornillo de arandela Nº 10 x 1,9 cm en el orificio en cada lado del respaldo. Apretar ambos tornillos.
- Insérer une vis à rondelle n° 10 de 1,9 cm dans le trou situé de chaque côté du dossier. Serrer les deux vis.

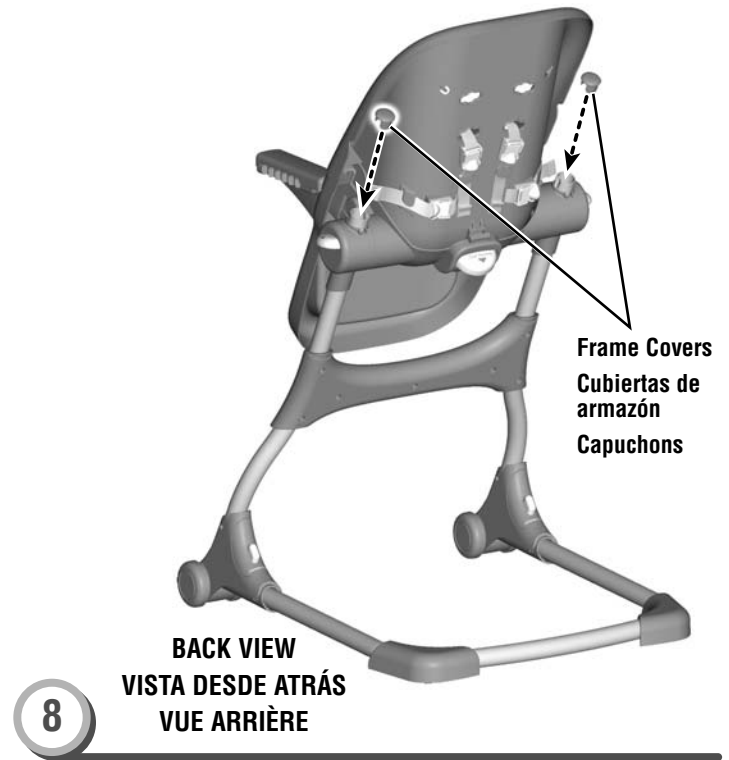
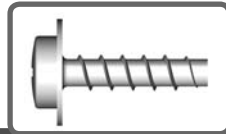

8

- Fit the frame covers into each frame tube.
- Ajustar las cubiertas del armazón en cada tubo del armazón.
- Mettre les capuchons à l'extrémité des tubes du cadre.

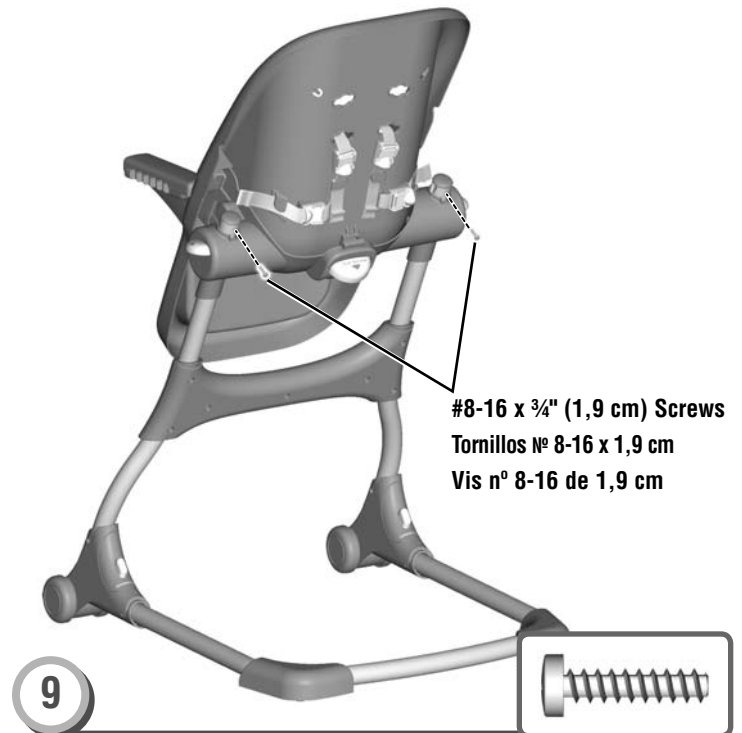

9

- To secure the frame covers, insert a #8-16 x 3/4" (1,9 cm) screw into the hole in each frame tube and tighten.
- Para asegurar las cubiertas del armazón, insertar un tornillo Nº 8-16 x 1,9 cm en el orificio en cada tubo de armazón y apretarlos.
- Pour bien fixer les capuchons, insérer une vis n° 8-16 de 1,9 cm dans le trou de chaque tube puis serrer les vis.

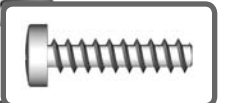

Assembly Montaje Assemblage



FRONT VIEW
VISTA DESDE EL FRENTE
VUE AVANT

10

- Fit the side slots in the pad onto the armrests.
- Ajustar las ranuras laterales de la almohadilla en los reposabrazos.
- Mettre le coussin sur le siège de façon à ce que les accoudoirs passent dans les ouvertures du coussin.



11

- Lift the lower portion of the pad. Insert the crotch belt up through the largest and lowest slot in the pad. Make sure the belt is not twisted.
- Levantar la parte de abajo de la almohadilla. Introducir el cinturón de la entrepierna en la ranura más grande y baja de la almohadilla. Asegurarse de que el cinturón no esté torcido.
- Relever la partie inférieure du coussin. Faire passer la courroie d'entrejambe dans la fente la plus grande (inférieure) du coussin. S'assurer que la courroie n'est pas tortillée.

Assembly Montaje Assemblage



12

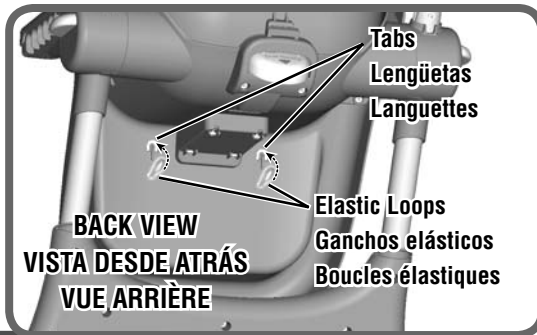

- Insert both elastic loops on the pad through the holes in the footrest area of the seat bottom.
- From the back and bottom of the seat, hook the elastic loops to the tabs on the seat bottom.
- Insertar ambos ganchos elásticos de la almohadilla en los orificios del área del reposapiés del asiento.
- Desde la parte trasera y de abajo de la silla, enganchar los ganchos elásticos en las lengüetas de la silla.
- Insérer les deux boucles élastiques du coussin dans les trous situés dans le repose-pieds.
- Sous le siège, accrocher les boucles élastiques aux languettes.

13

- Fold the top of the pad down and insert the waist belts through the lowest set of slots in the pad. Make sure the belts are not twisted.
- Doblar hacia abajo la parte de arriba de la almohadilla e insertar los cinturones de la cintura en las ranuras inferiores de la almohadilla. Asegurarse de que los cinturones no estén torcidos.
- Plier le haut du coussin vers le bas, puis faire passer les courroies abdominales dans les fentes inférieures du coussin. S'assurer que les courroies ne sont pas tortillées.

Assembly Montaje Assemblage

Lower Shoulder Belt Slots
Ranuras inferiores del cinturón de hombro
Fentes inférieures pour les courroies d'épaule

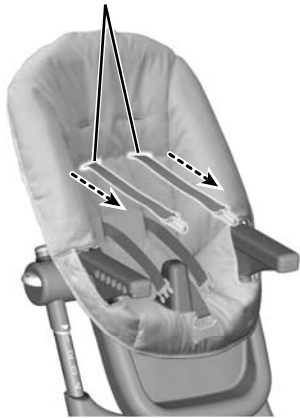

Upper Shoulder Belt Slots
Ranuras superiores del cinturón de hombro
Fentes supérieures pour les courroies d'épaule

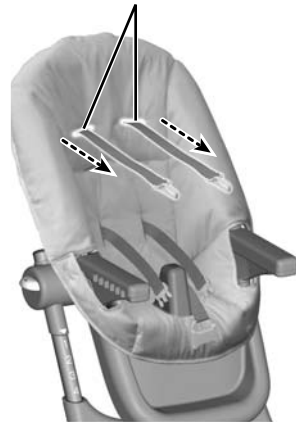

Smaller Baby
Bebé más pequeño
Enfant plus petit

Larger Baby
Bebé más grande
Enfant plus grand

14

- Insert the shoulder belts through the slots in the pad.
-Use the lower shoulder belt slots for a smaller baby.
-Use the upper should belt slots for a larger baby.
- Insertar los cinturones de los hombros en las ranuras de la almohadilla.
-Usar las ranuras inferiores del cinturón de hombros para un bebé más pequeño.
-Usar las ranuras superiores del cinturón de hombros para un bebé más grande.
- Insérer les courroies d'épaule dans les fentes du coussin.
-Utiliser les fentes inférieures pour un petit enfant.
-Utiliser les fentes supérieures pour un enfant plus grand.

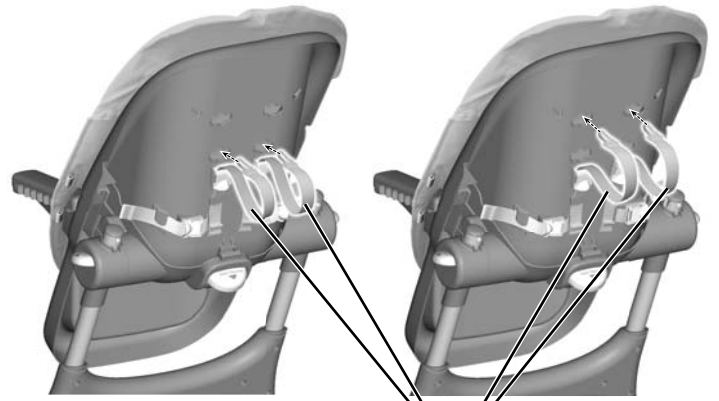

BACK VIEW
VISTA DESDE ATRÁS
VUE ARRIÈRE

Shoulder Belts
Cinturones de los hombros
Courroies d'épaule

15

To change shoulder belt slots:

- From the back of the high chair, pull each shoulder belt through the slots in pad and seat back.
- Then, insert each shoulder belt back through the desired shoulder belt slots in the seat back and pad.

Para cambiar las ranuras de los cinturones de hombro:

- Desde la parte de atrás de la silla alta, jalar cada cinturón de los hombros por las ranuras de la almohadilla y respaldo.
- Luego, insertar de vuelta cada cinturón de hombro en la ranura deseada de cinturón de hombro en el respaldo y almohadilla.

Pour changer les courroies d'épaule de fentes :

- De l'arrière de la chaise haute, faire passer chaque courroie d'épaule dans les fentes du coussin et du dossier.
- Puis, réinsérer chaque courroie d'épaule dans les fentes désirées (pour les courroies d'épaule) du dossier et du coussin.

Assembly Montaje Assemblage

16

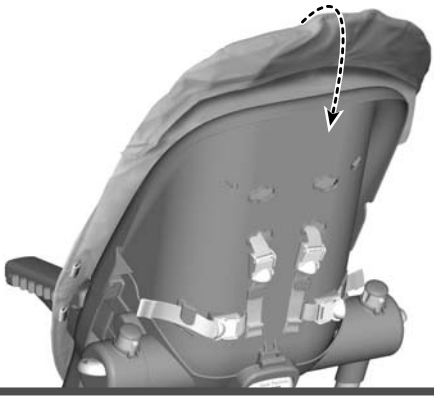

- Fit the top of the pad over the seat back.
- Ajustar la parte de arriba de la almohadilla sobre el respaldo.
- Fixer la partie supérieure du coussin sur le dossier.

Tabs
Lengüetas
Languettes

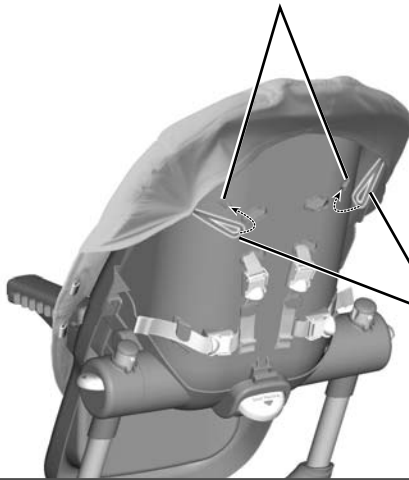

Elastic Loops
Ganchos elásticos
Boucles élastiques

17

- Hook the elastic loops on each side of the pad onto the tabs in the seat back.
- Ajustar los ganchos elásticos de cada lado de la almohadilla en las lengüetas del respaldo.
- Accrocher les boucles élastiques situées de chaque côté du coussin aux languettes du dossier.

Hooks
Ganchos
Crochets

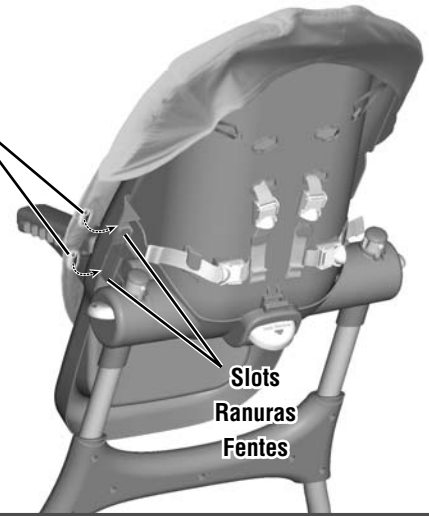

Slots
Ranuras
Fentes

18

- Fit both hooks on each side of the pad into the slots in the seat back (near the armrests).
- Ajustar ambos ganchos en cada lado de la almohadilla en las ranuras del respaldo (cerca de los reposabrazos).
- Insérer les deux crochets situés de chaque côté du coussin dans les fentes du dossier (près des accoudoirs).



WARNING
ADVERTENCIA
AVERTISSEMENT

Prevent serious injury or death from falls or sliding out:

- The child should be secured in the high chair at all times by the restraint system, either in the reclining or upright position. The restraint belts must be adjusted to fit your child snugly. The tray is not designed to hold the child in the chair.
- Never leave child unattended.
- Never use near steps.

Evitar lesiones graves o la muerte debido a caídas:

- Usar el sistema de sujeción en todo momento para asegurar al niño en la silla alta, sea en posición vertical o reclinada. Los cinturones de seguridad deben quedar bien ajustados al niño. La bandeja no está diseñada para mantener seguro al niño en la silla.
- No dejar al niño fuera de su alcance.
- No usar cerca de escalones.

Prévenir les blessures graves ou mortelles qui pourraient survenir si l'enfant tombait ou glissait :

- L'enfant doit en tout temps être bien attaché avec le système de retenue, soit en position inclinée ou redressée. Les courroies de retenue doivent être réglées de façon à bien maintenir l'enfant. Le plateau n'est pas conçu pour retenir l'enfant dans la chaise haute.
- Ne jamais laisser l'enfant sans surveillance.
- Ne jamais utiliser près d'un escalier.

Waist Belts

Cinturones de la cintura

Courroies abdominales

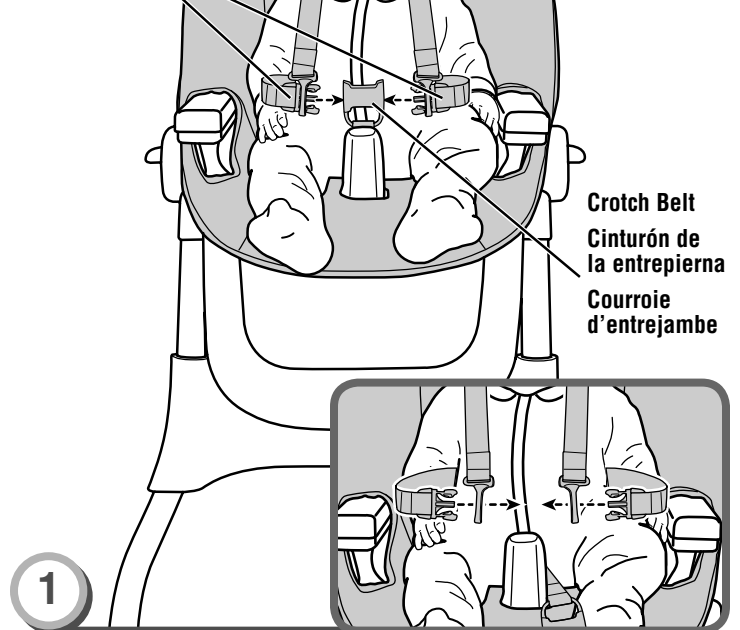

Crotch Belt

Cinturón de la entrepierna

Courroie d'entrejambe

- Place your child in the seat. Position the crotch belt between your child's legs.
 - Fit the end of each waist belt through the end of each shoulder belt
 - Fasten both waist/shoulder belts to each side of the crotch belt. Make sure you hear a "click" on both sides.
 - Check to be sure the restraint system is securely attached by pulling it away from your child. The restraint system should remain attached.
 - Tighten each waist belt and shoulder belt so that the restraint system is snug against your child. Please refer to the next section for instructions to tighten the waist belts and shoulder belts.
- Sentar al niño en la silla. Colocar el cinturón de la entrepierna entre las piernas del niño.
 - Insertar el extremo de cada cinturón de la cintura en el extremo de cada cinturón del hombro
 - Ajustar ambos cinturones de la cintura/hombros en cada lado del cinturón de la entrepierna. Asegurarse de oír un clic en ambos lados.
 - Asegurarse de que el sistema de sujeción esté bien asegurado, jalándolo en dirección opuesta al niño. El sistema de sujeción debe permanecer conectado.
 - Apretar cada cinturón de la cintura y hombros de modo que el sistema de sujeción quede bien ajustado al niño/a. Consultar la siguiente sección para mayores detalles sobre cómo apretar los cinturones.
- Mettre l'enfant dans le siège. Faire passer la courroie d'entrejambe entre les jambes de l'enfant.
 - Insérer l'extrémité de chaque courroie abdominale dans l'extrémité de chaque courroie d'épaule.
 - Attacher les courroies abdominales/d'épaule de chaque côté de la courroie d'entrejambe. S'assurer d'entendre un clic de chaque côté.
 - Tirer sur le système de retenue pour vérifier qu'il est bien fixé. Le système de retenue doit demeurer attaché.
 - Serrer chaque courroie abdominale et chaque courroie d'épaule de sorte que le système de retenue soit bien ajusté contre l'enfant. Pour serrer les courroies abdominales et d'épaule, consulter les instructions dans la section suivante.

**TIGHTEN
APRETAR
SERRER**

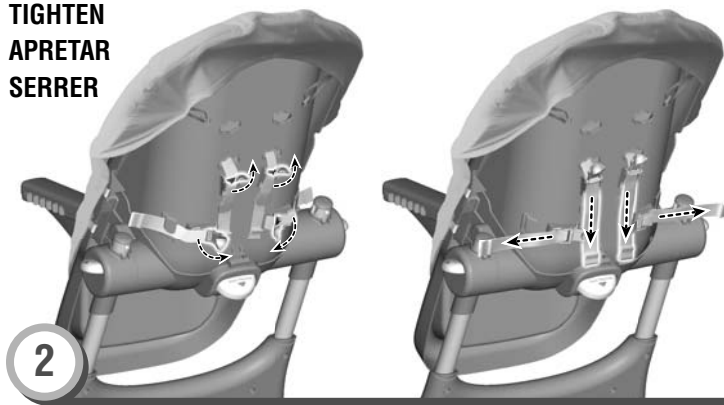

To tighten the waist/shoulder belts:

- Lift the tabs on the seat back.
- Pull the free end of the restraint belts that you would like to tighten.
- Lower the tabs on the seat back to secure the restraint belts in place.

Para apretar los cinturones de la cintura/hombros:

- Levantar las lengüetas del respaldo.
- Jalar el extremo libre de cada cinturón de seguridad que quiera apretar.
- Bajar las lengüetas del respaldo para asegurar en su lugar los cinturones de seguridad.

Pour serrer les courroies abdominales/d'épaule :

- Soulever les languettes situées à l'arrière du dossier.
- Tirer sur l'extrémité libre de chaque courroie que l'on veut serrer.
- Baisser les languettes situées à l'arrière du dossier pour bien fixer les courroies.

**LOOSEN
AFLOJAR
DESSERRER**

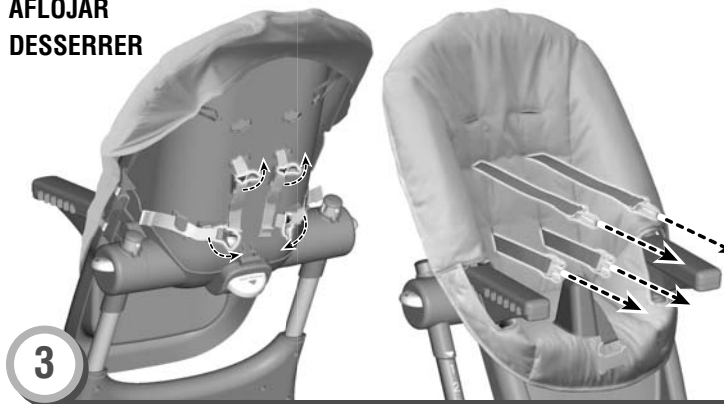

To loosen the waist/shoulder belts:

- Lift the tabs on the seat back.
- From the front of the seat, pull the restraint belts that you would like to loosen.
- Lower the tabs on the seat back to secure the restraint belts in place.

Para aflojar los cinturones de la cintura/hombros:

- Levantar las lengüetas del respaldo.
- Desde el frente de la silla, jalar los cinturones de seguridad que quiera aflojar.
- Bajar las lengüetas del respaldo para asegurar en su lugar los cinturones de seguridad.

Pour desserrer les courroies abdominales/d'épaule :

- Soulever les languettes situées à l'arrière du dossier.
- À l'avant du siège, tirer les courroies que l'on veut desserrer.
- Baisser les languettes situées à l'arrière du dossier pour bien fixer les courroies.

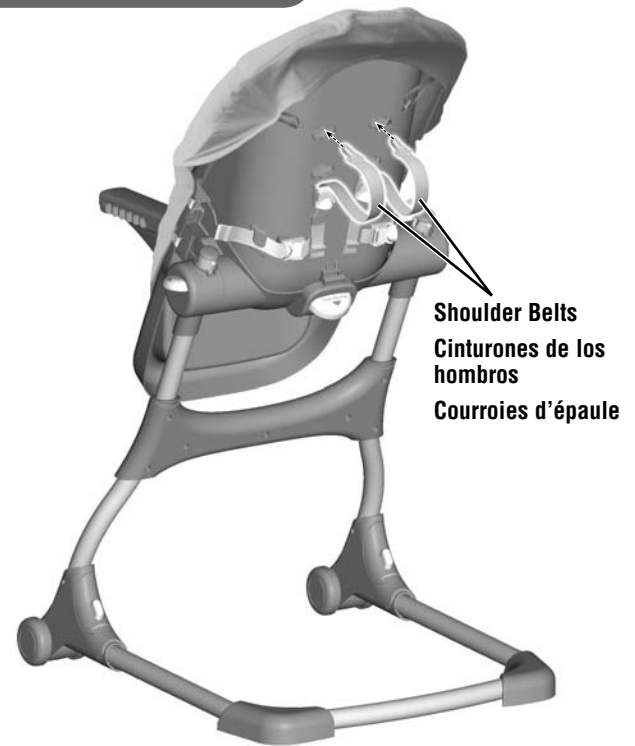
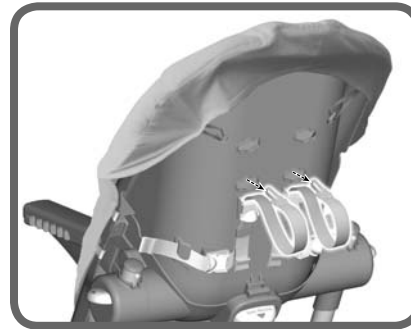

To change shoulder belt slots:

- Remove the end of each shoulder belt from each waist belt buckle.
- From the back of the high chair, pull each shoulder belt through the slots in pad and seat back.
- Then, insert each shoulder belt back through the desired shoulder belt slots in the seat back and pad.

Para cambiar las ranuras de los cinturones de hombro:

- Quitar el extremo de cada cinturón de los hombros de cada hebilla del cinturón de la cintura.
- Desde la parte de atrás de la silla alta, jalar cada cinturón de los hombros por las ranuras de la almohadilla y respaldo.
- Luego, insertar de vuelta cada cinturón de hombro en la ranura deseada de cinturón de hombro en el respaldo y almohadilla.

Pour changer les courroies d'épaule de fentes :

- Retirer l'extrémité de chaque courroie d'épaule du passant de chaque courroie abdominale.
- De l'arrière de la chaise haute, faire passer chaque courroie d'épaule dans les fentes du coussin et du dossier.
- Puis, réinsérer chaque courroie d'épaule dans les fentes désirées (pour les courroies d'épaule) du dossier et du coussin.

WARNING
ADVERTENCIA
AVERTISSEMENT

Prevent serious injury or death from falls or sliding out: The child should be secured in the high chair at all times by the restraining system, either in the reclining or upright position. The restraint belts must be adjusted to fit your child snugly. The tray is not designed to hold the child in the chair.

Evitar lesiones graves o la muerte debido a caídas: El niño debe quedar asegurado en la silla alta en todo momento con el sistema de sujeción, ya sea, en la posición reclinada o vertical. Ajustar los cinturones de sujeción al tamaño de su hijo. La bandeja no está diseñada para sujetar al niño en la silla.

Prévenir les blessures graves ou mortelles qui pourraient survenir si l'enfant tombait ou glissait hors de la chaise haute: L'enfant doit en tout temps être bien attaché avec le système de retenue, soit en position inclinée ou redressée. Les courroies de retenue doivent être bien ajustées sur l'enfant. Le plateau n'est pas conçu pour retenir l'enfant dans la chaise.

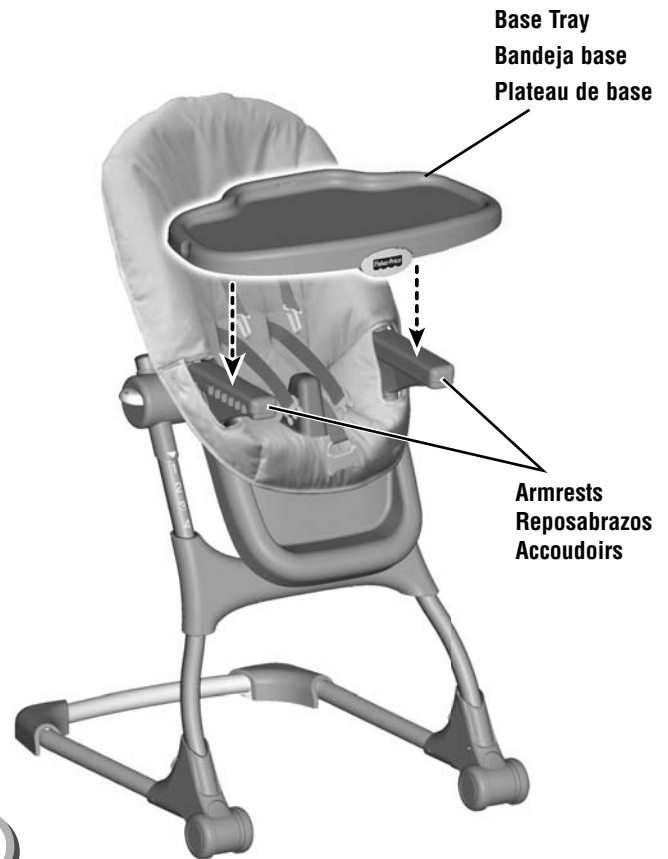

- Fit the base tray onto the seat armrests. Push down until the base tray “snaps” in place.

Hint: Before use, thoroughly wash all parts (the trays) that may contact food. The base tray is not dishwasher safe.

- Ajustar la bandeja base en los reposabrazos de la silla. Empujar hacia abajo hasta que la bandeja base se **ajuste** en su lugar.

Atención: Antes del primer uso, lavar bien todas las piezas (bandejas) que pueden entrar en contacto con alimentos. No meter la bandeja base en la lavaplatos.

- Fixer le plateau de base aux accoudoirs. Pousser sur le plateau de base jusqu'à ce qu'il **s'enclenche**.

Remarque : Avant l'utilisation, nettoyer tous les éléments (les plateaux) qui peuvent entrer en contact avec de la nourriture. Le plateau de base ne va pas au lave-vaisselle.

Using the Trays Cómo utilizar las bandejas Utilisation des plateaux

6



- While pushing the release bar on the front of the base tray, adjust the base tray forward or backward.
- Mientras empuja la barra de sujeción del frente de la bandeja base, ajustar la bandeja base hacia adelante o atrás.
- Tout en poussant sur le levier de déverrouillage à l'avant du plateau de base, déplacer celui-ci vers l'avant ou vers l'arrière.

7



- While pushing the release bar on the front of the base tray, pull the base tray towards you and remove.
- Mientras empuja la barra de sujeción del frente de la bandeja base, jalar la bandeja base hacia Ud. y retirarla.
- Tout en poussant sur le levier de déverrouillage à l'avant du plateau de base, tirer celui-ci vers soi et l'enlever.

8



- Fit the food tray into the base tray, as shown.
- Hint:** Before use, thoroughly wash all parts (the trays) that may contact food. The food tray is not microwave safe.
- Ajustar la bandeja de alimentos en la bandeja base, tal como se muestra.
- Atención:** Antes del primer uso, lavar bien todas las piezas (bandejas) que pueden entrar en contacto con alimentos. No meter la bandeja de alimentos en el microondas.
- Insérer le plateau à repas dans le plateau de base, comme illustré.
- Remarque :** Avant l'utilisation, nettoyer tous les éléments (les plateaux) qui peuvent entrer en contact avec de la nourriture. Le plateau à repas ne va pas au micro-ondes.



WARNING
ADVERTENCIA
AVERTISSEMENT

Prevent serious injury or death from falls or sliding out: It is recommended that only children capable of sitting upright unassisted use the high chair in the upright position.

Evitar lesiones graves o la muerte debido a caídas: Se recomienda usar la silla alta en posición vertical únicamente con niños que se puedan sentar derechos sin ayuda.

Prévenir les blessures graves ou mortelles qui pourraient survenir si l'enfant tombait ou glissait hors de la chaise haute: Il est recommandé d'utiliser la chaise haute en position redressée seulement pour un enfant capable de s'asseoir sans aide.

Hint: Adjust the seat angle to any of three positions: Upright, Semi-Recline or Recline.

Atención: Ajustar el ángulo de la silla en una de tres posiciones: vertical, semi-reclinada o reclinada.

Remarque : Régler l'inclinaison du dossier à l'une des trois positions : redressée, semi-inclinée ou inclinée.

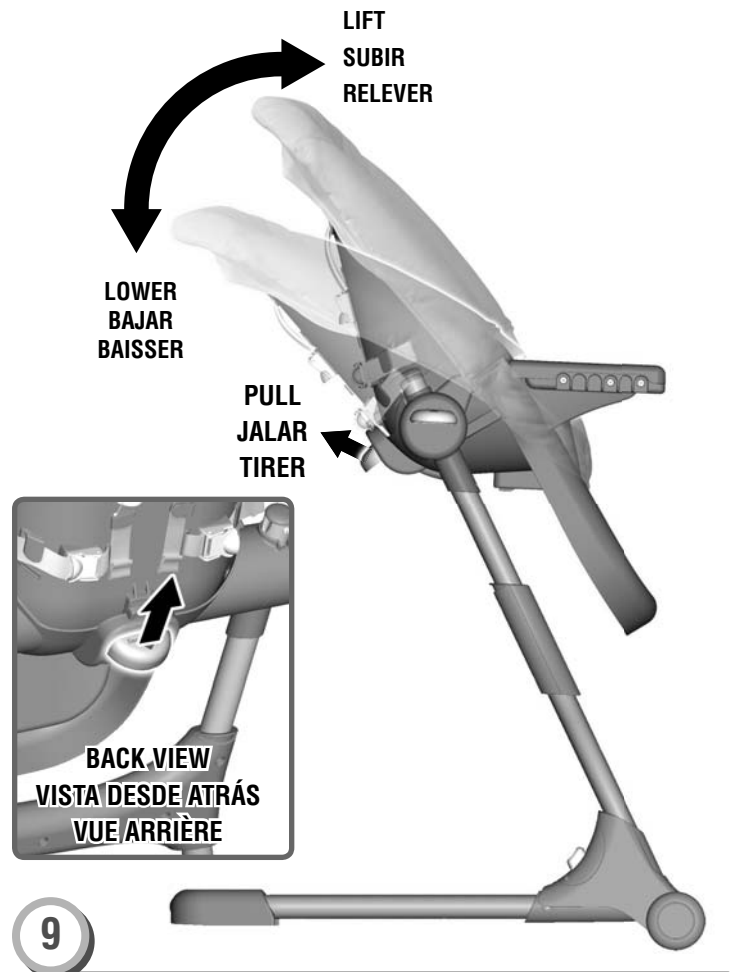

To adjust the seat angle:

- While pulling the seat back latch on the back of the high chair out, lift or lower the seat back to the desired position.
- Push the seat back to be sure it is latched in position.

Para ajustar el ángulo de la silla:

- Mientras jala hacia afuera el seguro del respaldo en la parte trasera de la silla alta, subir o bajar el respaldo a la posición deseada.
- Empujar el respaldo para verificar que está seguro.

Pour régler l'inclinaison du dossier :

- Tout en tirant sur le loquet du dossier situé à l'arrière de la chaise haute, relever ou baisser le dossier à la position désirée.
- Pousser sur le dossier pour s'assurer qu'il est bien verrouillé.

Adjusting the Seat Ajustar el asiento Réglage du siège

Hint: Adjust the seat height to any of four positions!

Atención: Ajustar la altura de la silla en una de cuatro posiciones.

Remarque : Régler la hauteur du siège à l'une des quatre positions.

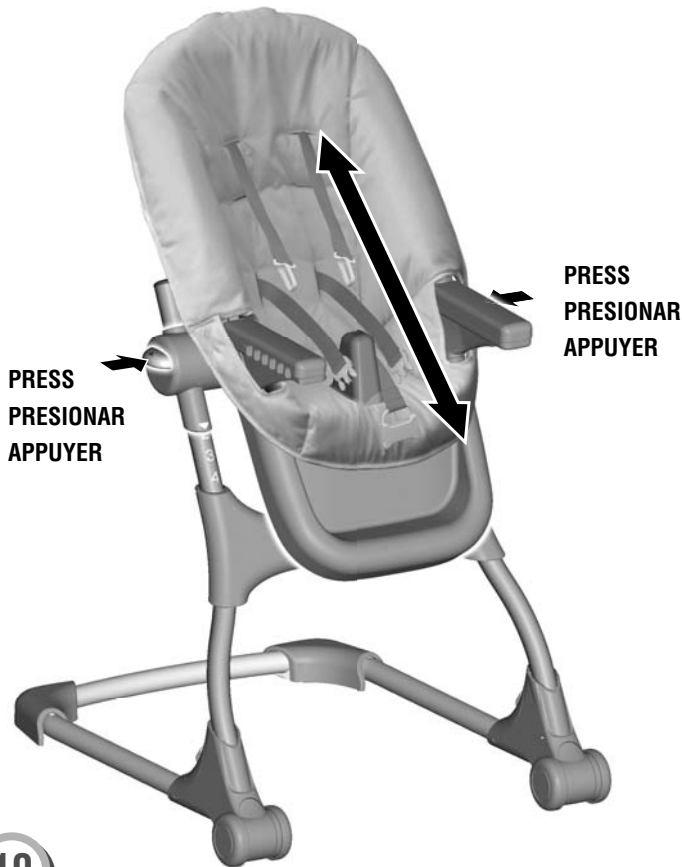

Para ajustar la altura de la silla:

- Presionar ambos reguladores de altura de la silla y subir o bajar el asiento a la altura deseada.
- Asegurarse de que ambos lados de la silla estén ajustados en la misma altura. Empujar la silla para asegurarse de que está bloqueada en su lugar.

Pour régler la hauteur du siège :

- Appuyer sur chaque manette de réglage de la hauteur du siège, puis lever ou baisser le siège à la hauteur désirée.
- S'assurer que les deux côtés du siège sont réglés à la même hauteur. Pousser sur le siège pour s'assurer qu'il est bien verrouillé.

10

To adjust the seat height:

- Press both seat height adjusters and lift or lower the seat to the desired height.
- Make sure both sides of the seat are adjusted to the same height. Push the seat bottom to be sure the seat is locked in place.

Storage Almacenamiento Rangement

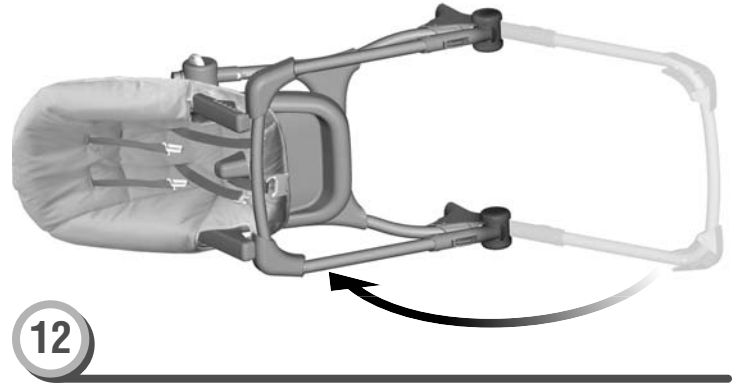
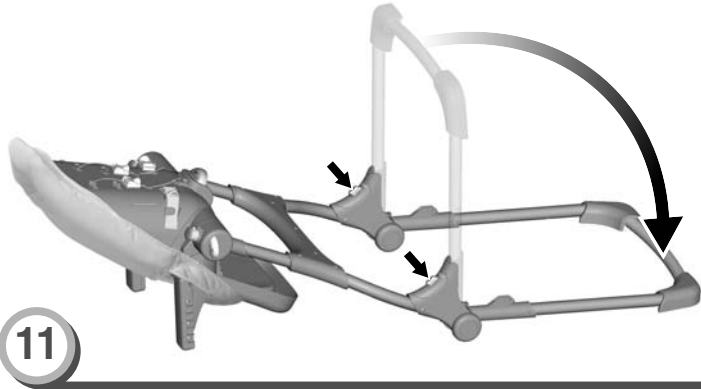

- Lay the high chair on a flat surface.
- Press both storage buttons on the frame and lower the base.
- Acostar la silla alta sobre una superficie plana.
- Presionar ambos botones de almacenamiento del armazón y bajar la base.
- Placer la chaise haute à l'horizontale sur une surface plane.
- Appuyer sur les deux boutons du cadre et déplier la base.

- Turn the high chair on its side.
- Fold the base towards the front of the high chair.
- Poner la silla alta sobre un lado.
- Doblar la base hacia el frente de la silla alta.
- Placer la chaise haute sur le côté.
- Plier la base vers le devant de la chaise haute.

Care Mantenimiento Entretien

- The restraint system, frame and trays may be wiped clean using a mild cleaning solution and a damp cloth.
- The food tray is also top rack dishwasher safe (or use bottom rack - without using the drying cycle).
- The pad is machine washable. Wash in cold water on the gentle cycle. Do not use bleach. Tumble dry separately on low heat and remove promptly.

To remove the pad:

- Remove the elastic loops from the tabs on the underside and back of the seat.
- Unfasten both clips on each side of the pad.
- Remove the waist belts from the shoulder belts.
- Push the shoulder, waist and crotch belts back through the slots in the pad.
- Lift the top of the pad off of the seat back.
- To replace the pad: refer to Assembly steps 10-18.

IMPORTANT! Never use this product without the restraint system. Replace the waist/shoulder belts and crotch belt.

- Limpiar el sistema de sujeción, armazón y bandejas con un paño humedecido en una solución limpiadora neutra.
- Meter la bandeja de alimentos en la parte superior de la lavaplatos (o en la parte inferior sin usar el ciclo de secado).
- La almohadilla se puede lavar a máquina. Lavarla en agua fría y ciclo para ropa delicada. No usar blanqueador. Meter a la secadora por separado a temperatura baja y sacar inmediatamente después de finalizado el ciclo.

Para quitar la almohadilla:

- Quitar los ganchos elásticos de las lengüetas de la parte de abajo y trasera de la silla.
- Desabrochar ambos sujetadores de cada lado de la almohadilla.
- Quitar los cinturones de la cintura de los cinturones de los hombros.
- Empujar los cinturones de los hombros, cintura y entrepierna por las ranuras de la almohadilla.
- Levantar y quitar la parte de arriba de la almohadilla del respaldo.
- Para poner la almohadilla en su lugar, consultar los pasos de montaje 10-18.

¡IMPORTANTE! Nunca usar este producto sin el sistema de sujeción. Volver a ajustar los cinturones de la cintura/hombros y entrepierna.

- Nettoyer le système de retenue, le cadre et les plateaux avec un chiffon humide et une solution nettoyante douce.
- Le plateau à repas peut aussi être lavé dans le panier supérieur du lave-vaisselle (ou dans le panier inférieur si le cycle de séchage chaud n'est pas sélectionné).
- Le coussin est lavable à la machine. Laver à l'eau froide, au cycle délicat. Ne pas utiliser de javellisant. Faire sécher séparément à basse température et retirer rapidement de la machine une fois sec.

Pour retirer le coussin :

- Retirer les boucles élastiques des languettes situées en-dessous et à l'arrière du siège.
- Détacher les deux pinces situées de chaque côté du coussin.
- Retirer les courroies abdominales des courroies d'épaule.
- Faire passer les courroies abdominales, d'épaule et d'entrejambe dans les fentes du coussin.
- Retirer la partie supérieure du coussin du dossier.
- Pour remettre le coussin : se référer aux étapes d'assemblage 10 à 18.

IMPORTANT! Ne jamais utiliser ce produit sans le système de retenue. Remettre en place les courroies abdominales/d'épaule et la courroie d'entrejambe.



**CONSUMER ASSISTANCE
AYUDA AL CONSUMIDOR
SERVICE À LA CLIENTÈLE**

1-800-432-5437 (US & Canada)

service.fisher-price.com

Fisher-Price, Inc., 636 Girard Avenue, East Aurora, NY 14052.

Hearing-impaired consumers/Clientes con problemas auditivos/
Pour les malentendants : 1-800-382-7470.

En México: 59-05-51-00 Ext. 5205 ó 01-800-463-59-89

CANADA

Mattel Canada Inc., 6155 Freemont Blvd., Mississauga, Ontario L5R 3W2.

MÉXICO

Importado y distribuido por Mattel de México, S.A. de C.V.,
Insurgentes Sur #3579, Torre 3, Oficina 601, Col. Tlalpan,
Delegación Tlalpan, C.P. 14020, México, D.F. R.F.C. MME-920701-NB3.
Tels.: 59-05-51-00 Ext. 5205 ó 01-800-463-59-89.

CHILE

Mattel Chile, S.A., Avenida Américo Vespucio 501-B, Quilicura, Santiago, Chile.

VENEZUELA

Mattel de Venezuela, C.A., RIF J301596439, Ave. Mara, C.C. Macaracuay Plaza,
Torre B, Piso 8, Colinas de la California, Caracas 1071.

ARGENTINA

Mattel Argentina, S.A., Curupaytí 1186, (1607) – Villa Adelina, Buenos Aires.

COLOMBIA

Mattel Colombia, S.A., calle 123#7-07 P.5, Bogotá.

PERÚ

Mattel Perú, S.A., Av. República de Panamá N° 3531, Oficina 1003, San Isidro, Lima,
Perú. RUC: 20425853865. Reg. Importador: 01720-10-JUE-DIGESA.

Fisher Price, Inc., a subsidiary of Mattel, Inc., East Aurora, NY 14052 U.S.A.
©2010 Mattel, Inc. All Rights Reserved. © and ™ designate U.S. trademarks of Mattel, Inc.
Fisher Price, Inc., une filiale de Mattel, Inc., East Aurora, NY 14052 É.-U.
©2010 Mattel, Inc. Tous droits réservés. © et ™ désignent des marques de Mattel, Inc. aux É.-U.

Free Manuals Download Website

<http://myh66.com>

<http://usermanuals.us>

<http://www.somanuals.com>

<http://www.4manuals.cc>

<http://www.manual-lib.com>

<http://www.404manual.com>

<http://www.luxmanual.com>

<http://aubethermostatmanual.com>

Golf course search by state

<http://golfingnear.com>

Email search by domain

<http://emailbydomain.com>

Auto manuals search

<http://auto.somanuals.com>

TV manuals search

<http://tv.somanuals.com>