

Fisher-Price®

W4120
W9262
W9472
W9473
W9474
W9475
W9476
X1465
X2533



Newborn
Recién nacido
Nouveau-né



Infant
Bebé
Bébé



Toddler
Niño pequeño
Jeune enfant

www.fisher-price.com



WARNING ADVERTENCIA AVERTISSEMENT

Prevent serious injury or death from falls or sliding out:

- Always secure child with the the restraint harness adjusted to fit your child snugly, until child is able to get in and out of the product without help (about 2½ years old). The tray is not designed to hold child in the product.
- Never leave child unattended.
- Always secure the product on a chair using the bottom and back attachment straps. Never use the product on a stool or bench that does not have a seat back.
- Never use the upright position with a child unable to sit up unassisted.
- Do not use in motor vehicles.

Evitar lesiones serias o la muerte como resultado de caídas:

- Siempre usar el arnés de seguridad bien ajustado al niño, hasta que el niño pueda sentarse y salirse del producto sin ayuda (aprox. hasta los 2 ½ años). La bandeja no está diseñada para mantener seguro al niño en el producto.
- No dejar al niño fuera de su alcance.
- Siempre asegurar el producto en la silla, usando las cintas de sujeción inferior y posterior. No usar el producto sobre un taburete o banco sin respaldo.
- No usar la posición vertical con niños que no pueden incorporarse por sí solos.
- No usar en vehículos motorizados.

Prévenir les blessures graves ou mortelles qui pourraient survenir si l'enfant tombait ou glissait :

- Toujours s'assurer que l'enfant est attaché de façon sécuritaire en ajustant bien les courroies du harnais tant que l'enfant n'est pas capable de s'asseoir et de sortir tout seul du produit (environ 2½ ans). Le plateau n'est pas conçu pour retenir l'enfant dans le produit.
- Ne jamais laisser un enfant sans surveillance.
- Toujours fixer le produit sur une chaise à l'aide de la courroie du dessous et celle de l'arrière. Ne jamais utiliser le produit sur un tabouret ou sur un banc qui n'a pas de dossier.
- Ne jamais utiliser la position redressée tant que l'enfant n'est pas capable de s'asseoir sans aide.
- Ne pas utiliser dans des véhicules motorisés.

Consumer Information

Información para el consumidor

Renseignements pour les consommateurs

IMPORTANT! Please keep these instructions for future reference.

- Please read these instructions before assembly and use of this product.
- Adult assembly and setup is required. No tools needed for assembly or setup.
- When attaching to an adult chair:
 - Make sure the chair seat is level and larger than the seat base.
 - Check to be sure the floor surface beneath the chair is level.

IMPORTANT! Before assembly and each use, inspect this product for damaged hardware, loose joints, missing parts or sharp edges. DO NOT use if any parts are missing or broken. Contact Fisher-Price® for replacement parts and instructions if needed. Never substitute parts.

- Product features and decorations may vary from photos.

¡IMPORTANTE! Guardar para futura referencia.

- Leer estas instrucciones antes del montaje y de usar este producto.
- Requiere montaje y preparación por un adulto. No es necesario usar herramientas.

- Al ajustarla en una silla de adulto:
 - Asegurarse que el asiento de la silla esté parejo y sea más grande que la base de la silla.
 - Asegurarse que el suelo abajo de la silla esté nivelado.

¡IMPORTANTE! Previo al montaje y al uso de la silla, revisar que este producto no tenga piezas dañadas, conexiones sueltas, piezas faltantes o bordes filosos. NO usar el producto si falta o está rota alguna pieza. Póngase en contacto con la oficina Mattel más próxima a su localidad para obtener piezas de repuesto e instrucciones, en caso de ser necesarias. No usar piezas de terceros.

- Las características y decoración del producto pueden variar de las mostradas.

IMPORTANT ! Conserver ces instructions pour s'y référer en cas de besoin.

- Lire toutes les instructions avant d'assembler et d'utiliser le produit.
- Doit être assemblé et installé par un adulte. Aucun outil requis pour l'assemblage et l'installation.
- En attachant ce produit sur une chaise pour adulte :
 - S'assurer que l'assise de la chaise est de niveau et qu'elle est plus grande que la base.
 - S'assurer que le plancher sous la chaise est de niveau.

IMPORTANT ! Avant l'assemblage et chaque utilisation, vérifier que ce produit ne comporte pas de pièces endommagées ou manquantes, de joints lâches ou de bords tranchants. NE PAS l'utiliser si des pièces manquent ou sont endommagées. Communiquer avec Fisher-Price pour obtenir des pièces de rechange et des instructions au besoin. N'utiliser que des pièces du fabricant.

- Les caractéristiques du produit et les décorations peuvent varier par rapport à l'illustration.

Parts Piezas Pièces

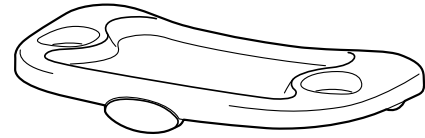

Tray
Bandeja
Plateau

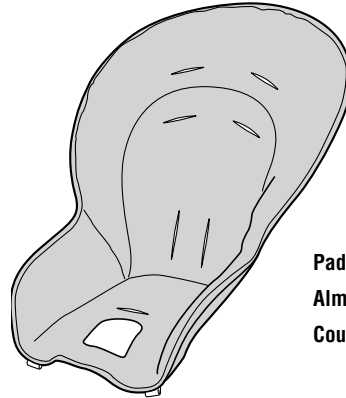

Pad
Almohadilla
Coussin

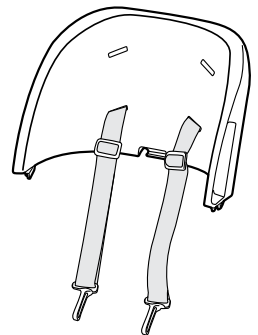

Seat Back with Restraint System
Respaldo con sistema de sujeción
Dossier avec système de retenue

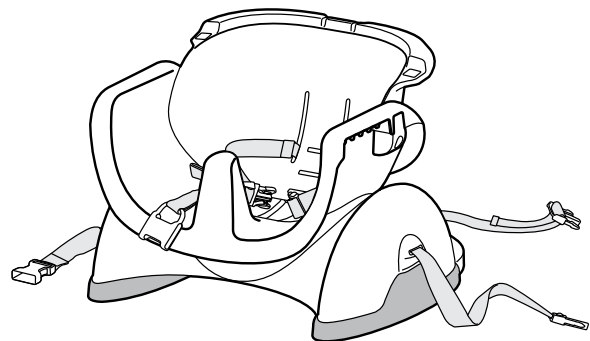

Seat with Restraint System and Attachment Straps
Silla con sistema de sujeción y cinturones de seguridad
Siège avec système de retenue et courroies d'attache

Assembly Montaje Assemblage

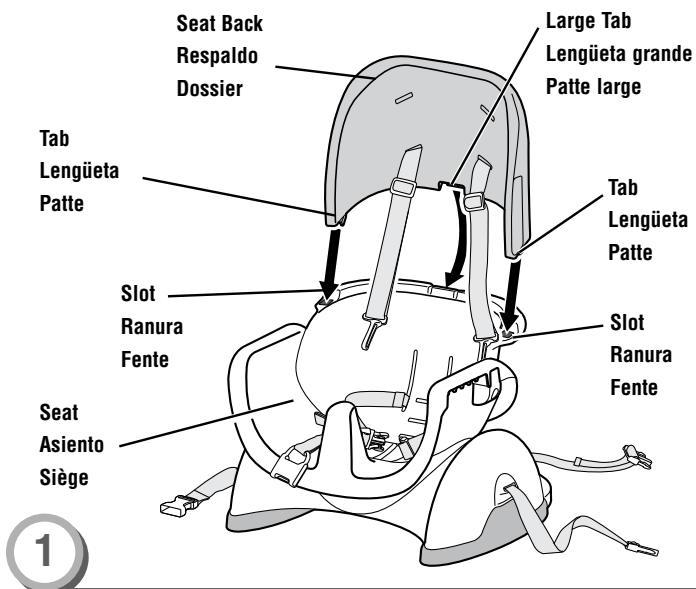

- Fit the seat back tabs into the slots in the top of the seat.
- Push the top of the seat back so that the large tab “snaps” into place in the seat.
- Ajustar las lengüetas del respaldo en las ranuras de la parte de arriba de la silla.
- Empujar la parte de arriba del respaldo de modo que la lengüeta grande se **encaje** en su lugar en la silla.
- Insérer les pattes du dossier dans les fentes sur le dessus du siège.
- Appuyer sur le haut du dossier de façon que la patte large **s'emboîte** dans le siège.

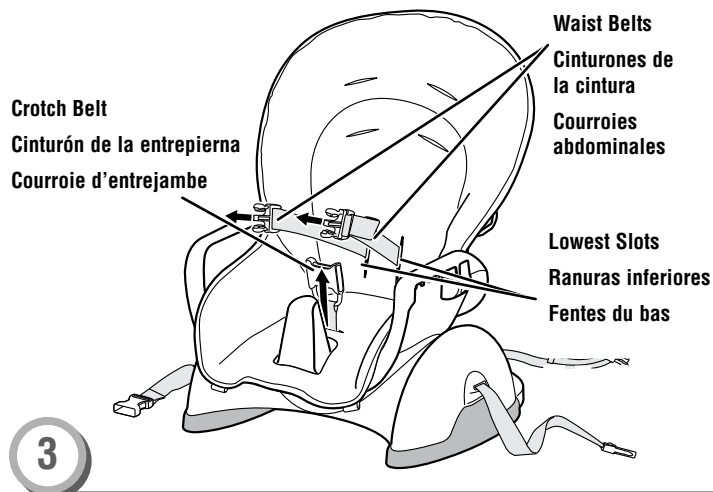

- Fit the waist belts on the seat through the **lowest slots** in the pad. Make sure the waist belts are not twisted.
- Fit the crotch belt on the seat through the **large slot** in the pad. Make sure the crotch belt is not twisted.
- Ajustar los cinturones de la cintura en **las ranuras inferiores** de la almohadilla. Asegurarse que los cinturones de la cintura no estén torcidos.
- Ajustar el cinturón de la entrepierna de la silla en la **ranura grande** de la almohadilla. Asegurarse que el cinturón de la entrepierna no esté torcido.
- Glisser les courroies abdominales dans les **fentes du bas** du coussin. S'assurer qu'elles ne sont pas tortillées.
- Insérer la courroie d'entrejambe dans la **fente large** du coussin. S'assurer qu'elle n'est pas tortillée.

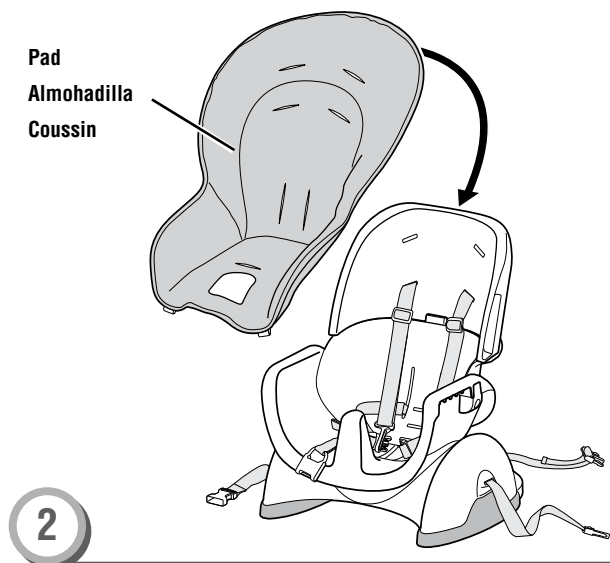

- Fit the pocket on the back of the pad onto the top of the seat back.
- Ajustar la funda de la parte de atrás de la almohadilla en la parte de arriba del respaldo.
- Glisser le rabat situé au dos du coussin sur le haut du dossier.

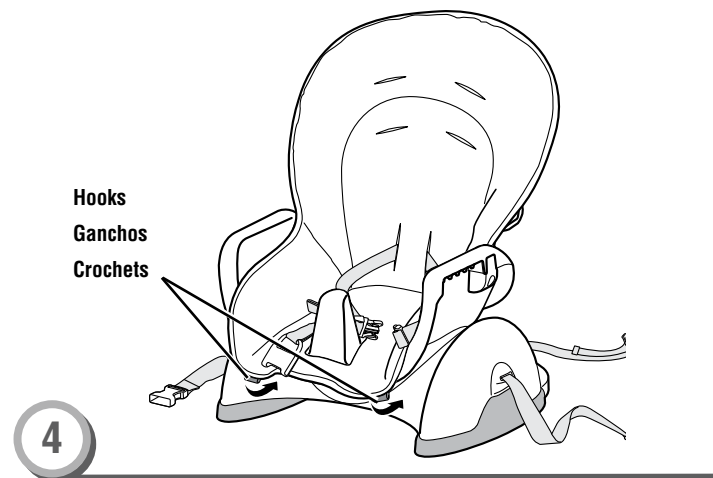

- Fasten the hooks on bottom of the pad to the front edge of the seat.
- Ajustar los ganchos de la parte de abajo de la almohadilla en el borde delantero de la silla.
- Attacher les crochets, situés sous le coussin, sur le rebord avant du siège.

Assembly Montaje Assemblage

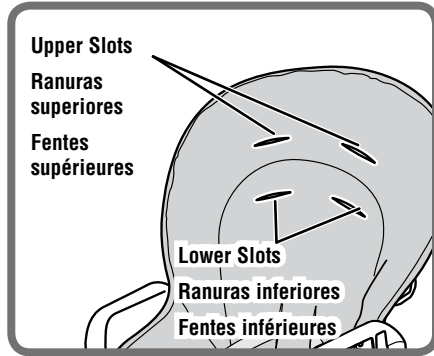
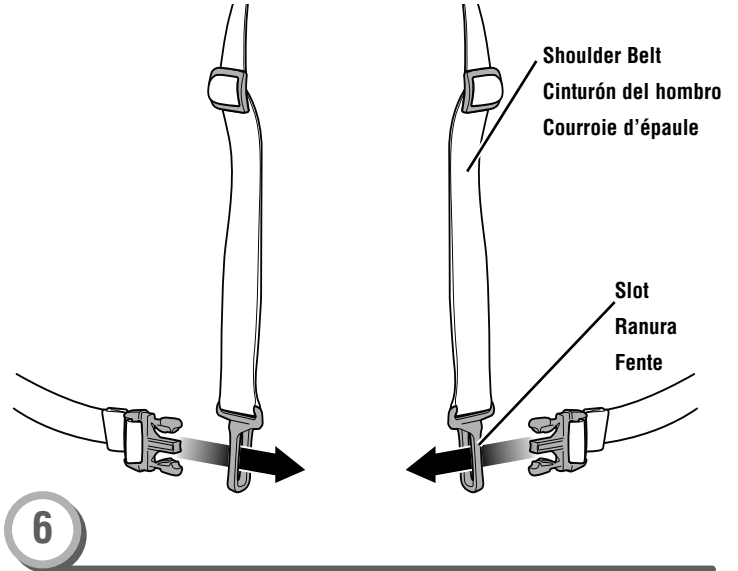

- Fit the waist restraint ends through both shoulder belt slots.
- Ajustar los extremos de los cinturones de la cintura en ambas ranuras de los cinturones de hombros.
- Insérer les extrémités des courroies abdominales dans les fentes des courroies d'épaule.

- Insert the shoulder belts through the slots in the pad.
 - Use the **lower** shoulder belt slots for a smaller baby.
 - Use the **upper** shoulder belt slots for a larger baby.
- Make sure the shoulder belts are not twisted.
- Introducir los cinturones de los hombros en las ranuras de la almohadilla.
 - Usar las ranuras **inferiores** del cinturón del hombro para bebés **pequeños**.
 - Usar las ranuras **superiores** del cinturón del hombro para bebés **grandes**.
- Asegurarse que los cinturones de los hombros no estén torcidos.
- Insérer les courroies d'épaule dans les fentes du coussin.
 - Utiliser les fentes **inférieures** pour un **petit** enfant.
 - Utiliser les fentes **supérieures** pour un enfant **plus grand**.
- S'assurer que les courroies d'épaule ne sont pas tortillées.

Adjusting the Seat Height Ajustar la altura de la silla Pour régler la hauteur du siège

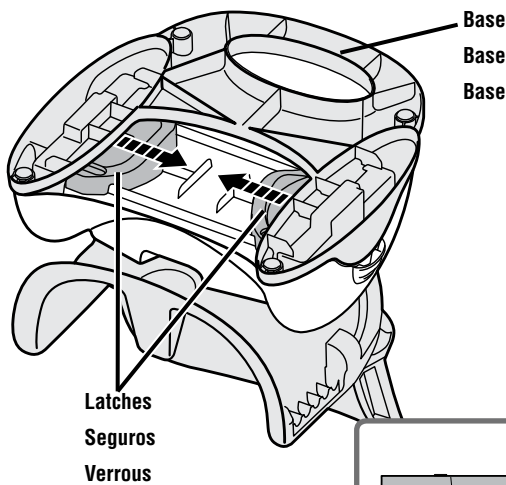

- While squeezing the latches together with one hand, lift or lower the base.
- Release the latches to lock the base in place.

Hint: This will require some force. You may want to pull one latch and lift or lower one side of the base. Then repeat this procedure to lift or lower the other side of the base.

- While adjusting seat height, you may accidentally pull the base completely off of the seat bottom. If this should happen, simply squeeze the latches together and fit the base back onto the seat bottom.

- Mientras mantiene apretados ambos seguros con una mano, levantar o bajar la base.
- Soltar los seguros para fijar la base en su lugar.

Atención: esto requiere un poco de fuerza. Quizá le resulte más fácil jalar un seguro y levantar o bajar un lado de la base. Luego, repetir este procedimiento para levantar o bajar el otro lado de la base.

- Mientras ajusta la altura de la silla, quizá jale accidentalmente la base separándola de la silla. Si esto llega a suceder, simplemente unir los seguros y ajustar la base en la silla.

- Presser les verrous l'un contre l'autre d'une main et lever ou baisser la base de l'autre.
- Relâcher les verrous pour fixer la base en place.

Remarque : Ceci demande de la force. Il peut être préférable de tirer un verrou et de lever ou baisser un côté de la base puis de répéter ce procédé pour lever ou baisser l'autre côté.

- Il est possible que la base sorte complètement du siège pendant qu'on règle la hauteur du siège. Si c'est le cas, il suffit de presser les verrous l'un contre l'autre et de remettre la base sous le siège.

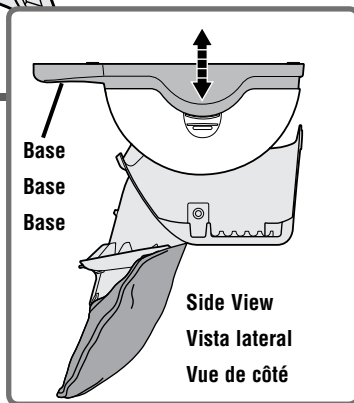

Attaching to a Chair Ajustar a una silla Pour fixer le siège à une chaise



WARNING ADVERTENCIA AVERTISSEMENT

Prevent serious injury or death from falls or sliding out: Always secure the product on a chair using bottom and back attachment straps. Never use the product on a stool or bench that does not have a seat back.

Evitar lesiones serias o la muerte como resultado de caídas: Siempre asegurar el producto en la silla, usando las cintas de sujeción inferior y posterior. No usar el producto sobre un taburete o banco sin respaldo.

Prévenir les blessures graves ou mortelles qui pourraient survenir si l'enfant tombait ou glissait : Toujours fixer le produit sur une chaise à l'aide de la courroie du dessous et celle de l'arrière. Ne jamais utiliser le produit sur un tabouret ou sur un banc qui n'a pas de dossier.

Attaching to a Chair Ajustar a una silla Pour fixer le siège à une chaise

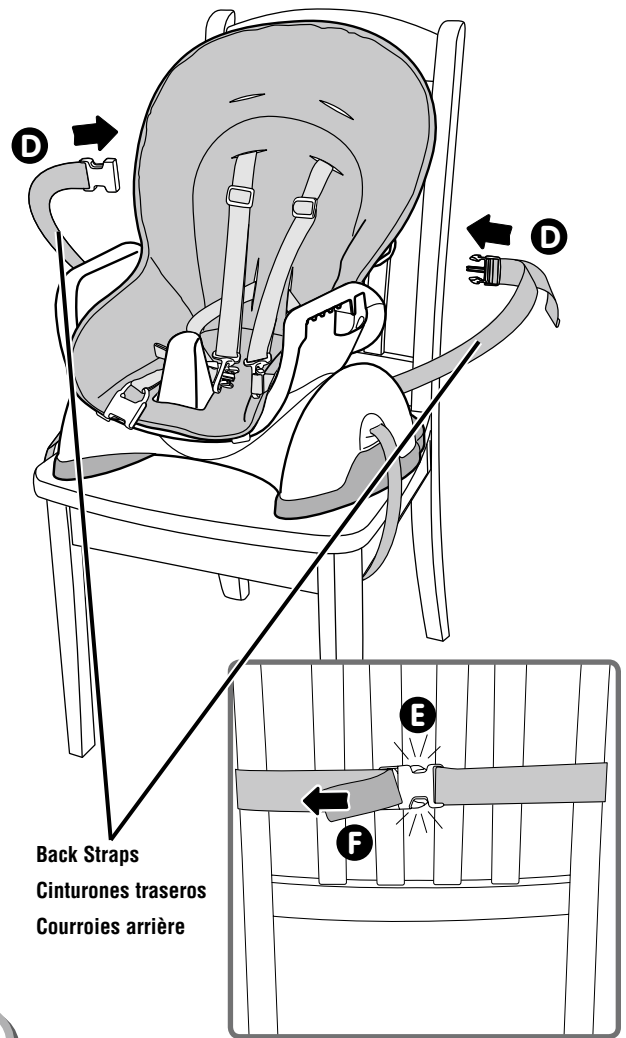
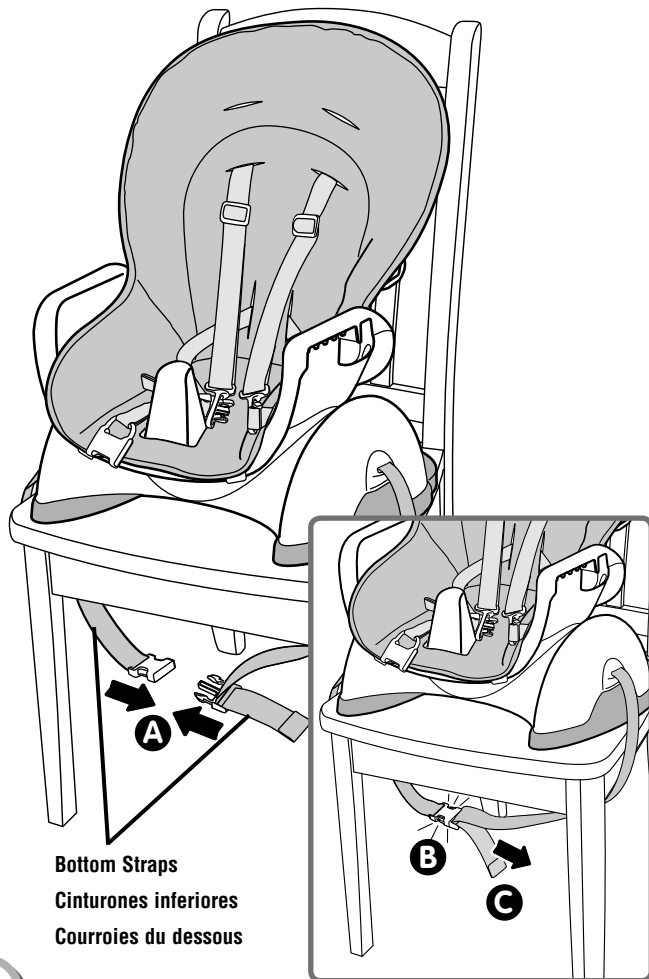

1

- Place the seat on a chair.
- Wrap the bottom straps around the bottom of the chair **A**. Buckle the straps **B**. **Make sure you hear a "click."** Pull the free end of the strap to tighten on the chair **C**.
- Colocar la silla en una silla.
- Enrollar los cinturones inferiores alrededor de la parte inferior de la silla **A**. Asegurar los cinturones **B**. **Cerciorarse de oír un "click"**. Jalar el extremo libre del cinturón para ajustarlo en la silla **C**.
- Placer le siège sur une chaise.
- Faire passer les courroies du dessous sous la chaise **A**. Attacher les courroies **B**. **S'assurer d'entendre un « clic »**. Tirer l'extrémité libre de la courroie pour la serrer sur la chaise **C**.

2

- Wrap the back straps around the back of the chair **D**. Buckle the straps **E**. **Make sure you hear a "click."** Pull the free end of the strap to tighten on the chair **F**.
- Enrollar los cinturones traseros alrededor del dorso de la silla **D**. Asegurar los cinturones **E**. **Cerciorarse de oír un "click"**. Jalar el extremo libre del cinturón para ajustarlo en la silla **F**.
- Faire passer les courroies arrière autour du dossier de la chaise **D**. Attacher les courroies **E**. **S'assurer d'entendre un « clic »**. Tirer l'extrémité libre de la courroie pour la serrer sur la chaise **F**.

Adjust Seat Recline Ajustar el respaldo Pour incliner le siège

WARNING
ADVERTENCIA
AVERTISSEMENT

Prevent serious injury or death from falls or sliding out: Never use the upright position with a child unable to sit up unassisted.

Evitar lesiones graves o la muerte debido a caídas: no usar la posición vertical con niños que no pueden incorporarse por sí solos.

Prévenir les blessures graves ou mortelles qui pourraient survenir si l'enfant tombait ou glissait : Ne jamais utiliser la position redressée tant que l'enfant n'est pas capable de s'asseoir sans aide.

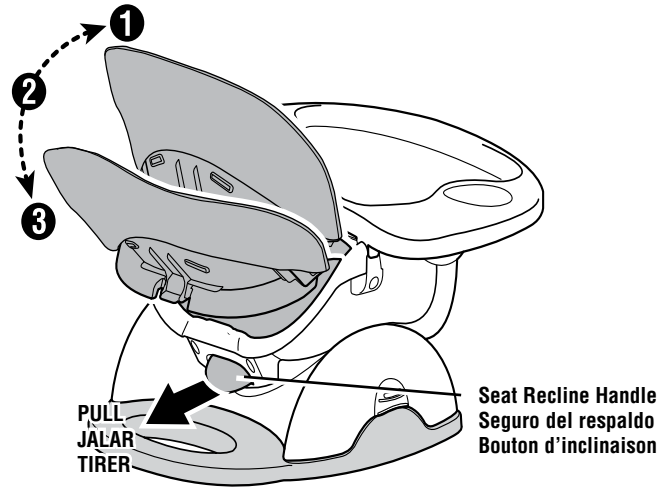

- While pulling the seat recline handle on the back of the seat, push or pull the seat back to the desired position.
- Release the seat recline handle.
- Push on the seat back to be sure the seat is secure.

Hint: You may not be able to fully recline this product when attached to some adult chairs.

- Mientras jala el seguro del respaldo en la parte trasera de la silla, empujar o jalar el respaldo a la posición deseada.
- Soltar el seguro del respaldo.
- Empujar el respaldo para asegurarse que la silla está segura.

Atención: quizá no sea posible reclinar por completo este producto estando ajustado en algunas sillas de adulto.

- Tout en tirant sur le bouton d'inclinaison situé à l'arrière du siège, relever ou baisser le dossier à la position désirée.
- Relâcher le bouton d'inclinaison.
- Pousser sur le dossier pour s'assurer qu'il est bien enclenché.

Remarque : Il est possible que le siège ne s'incline pas complètement sur certaines chaises pour adultes.

WARNING
ADVERTENCIA
AVERTISSEMENT

Prevent serious injury or death from falls or sliding out:

- Always secure child with the the restraint harness adjusted to fit your child snugly, until child is able to get in and out of the product without help (about 2 1/2 years old). The tray is not designed to hold child in the product.
- Never leave child unattended.

Evitar lesiones serias o la muerte como resultado de caídas:

- Siempre usar el arnés de seguridad bien ajustado al niño, hasta que el niño pueda sentarse y salirse del producto sin ayuda (aprox. hasta los 2 1/2 años). La bandeja no está diseñada para mantener seguro al niño en el producto.
- No dejar al niño fuera de su alcance.

Prévenir les blessures graves ou mortelles qui pourraient survenir si l'enfant tombait ou glissait :

- Toujours s'assurer que l'enfant est attaché de façon sécuritaire en ajustant bien les courroies du harnais tant que l'enfant n'est pas capable de s'asseoir et de sortir tout seul du produit (environ 2 1/2 ans). Le plateau n'est pas conçu pour retenir l'enfant dans le produit.
- Ne jamais laisser un enfant sans surveillance.



- Place your child in the seat. Position the crotch belt between your child's legs.
- Buckle the restraint belts to the crotch belt. **Make sure you hear a "click" on both sides.**
- Tighten each waist belt so that the restraint system is snug against your child. Please refer to the next section for instructions to tighten the waist belt.
- Check to be sure the restraint system is securely attached by pulling it away from your child. The restraint system should remain attached.

- Sentar al niño en la silla. Colocar el cinturón de la entrepierna entre las piernas del niño.
- Asegurar los cinturones de seguridad al cinturón de la entrepierna. **Cerciorarse de oír un "clic" en ambos lados.**
- Apretar cada cinturón de la cintura de modo que el sistema de sujeción quede bien ajustado al niño/a. Consultar la siguiente sección para mayores detalles sobre cómo apretar el cinturón.
- Verificar que el sistema de sujeción está bien seguro, jalándolo en dirección opuesta al niño. El sistema de sujeción debe permanecer ajustado.

- Mettre l'enfant dans le siège. Glisser la courroie d'entrejambe entre ses jambes.
- Fixer les courroies abdominales à la courroie d'entrejambe. **S'assurer d'entendre un « clic » de chaque côté.**
- Serrer les courroies abdominales de sorte que le système de retenue est bien ajusté contre l'enfant. Consulter la section suivante pour voir les instructions visant à serrer les courroies abdominales.
- Tirer sur le système de retenue pour s'assurer qu'il est bien attaché. Il doit résister.

Secure Child Sistema de sujeción Pour installer l'enfant

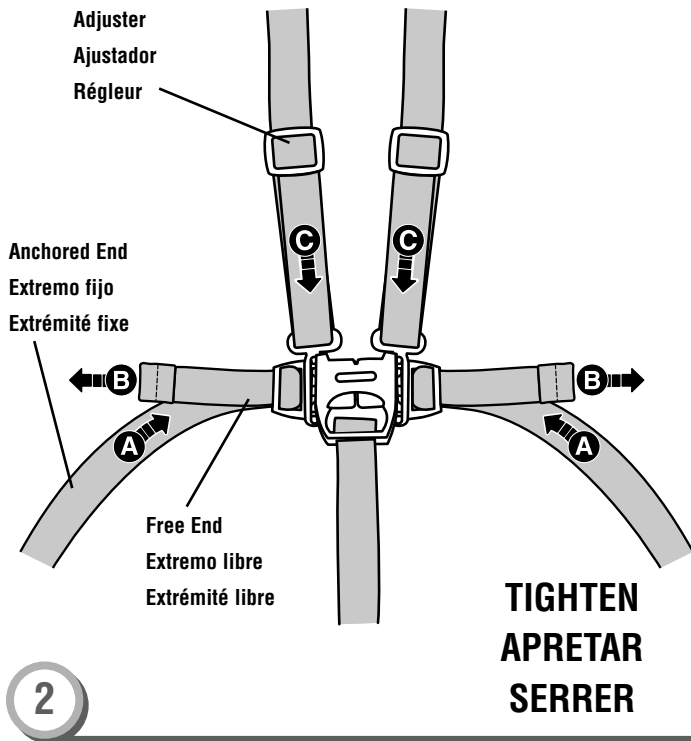

To tighten the waist belts:

- Feed the anchored end of the waist belt up through the buckle to form a loop **A**. Pull the free end of the waist belt **B**
- To tighten the shoulder belts: Hold the adjuster and pull the front shoulder strap down **C**.

Para apretar los cinturones de la cintura:

- Introducir el extremo fijo del cinturón de la cintura en la hebilla para formar una onda **A**. Jalar el extremo libre del cinturón de la cintura **B**.
- Para apretar los cinturones del hombro: sujetar el ajustador y jalar para abajo el cinturón anterior del hombro **C**.

Pour serrer les courroies abdominales :

- Glisser une portion de l'extrémité fixe de la courroie abdominale vers le haut dans le passant de façon à former une boucle **A**. Tirer sur l'extrémité libre de la courroie **B**.
- Pour serrer les courroies d'épaule : tenir le régulateur et tirer l'avant de la courroie d'épaule vers le bas **C**.

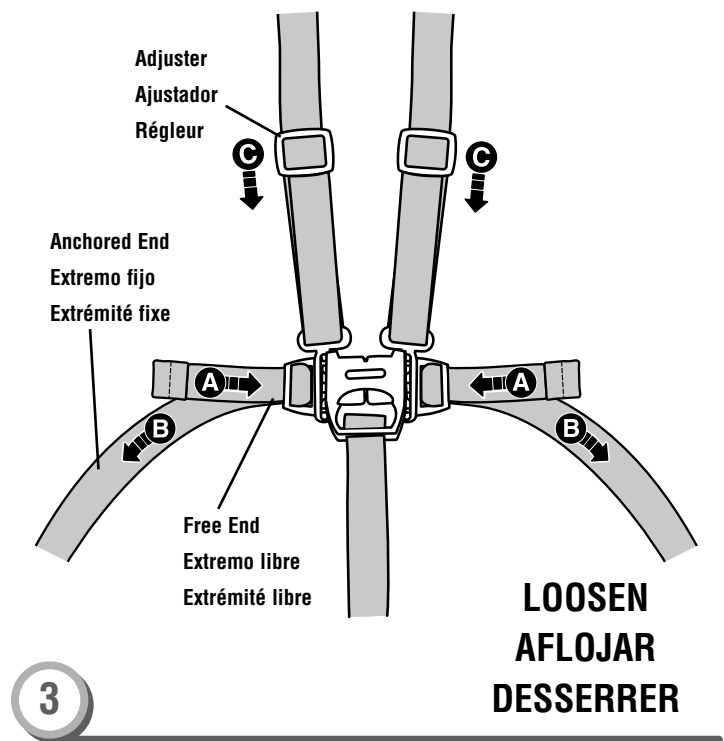

To loosen the waist belts:

- Feed the free end of the waist belt up through the buckle to form a loop **A**. Enlarge the loop by pulling on the end of the loop toward the buckle. Pull the anchored end of the waist belt to shorten the free end of the waist belt **B**.
- **To loosen the shoulder belts:** Pull the adjuster down **C**.

Note: After adjusting the restraint system to fit your child, make sure you pull on it to be sure it is securely fastened

Para aflojar los cinturones de la cintura:

- Introducir el extremo libre del cinturón de la cintura en la hebilla para formar una onda **A**. Agrandar la onda jalando el extremo de la onda hacia la hebilla. Jalar el extremo fijo del cinturón de seguridad para acortar el extremo libre del cinturón de la cintura **B**.
- **Para aflojar los cinturones de los hombros:** Jalar hacia abajo el ajustador **C**.

Nota: después de ajustar el sistema de sujeción a la medida del niño, jalar del mismo para cerciorarse que está seguro.

Pour desserrer les courroies abdominales :

- Glisser une portion de l'extrémité libre de la courroie abdominale dans le passant de façon à former une boucle **A**. Agrandir la boucle en tirant sur son extrémité vers le passant. Tirer sur l'extrémité fixe de la courroie pour raccourcir l'extrémité libre **B**.
- **Pour desserrer les courroies d'épaule:** Glisser la boucle de réglage vers le bas **C**.

Remarque : Après avoir réglé le système de retenue, tirer dessus pour s'assurer qu'il résiste bien.



WARNING
ADVERTENCIA
AVERTISSEMENT

Prevent serious injury or death from falls or sliding out:

Always secure child with the restraint harness adjusted to fit your child snugly, until child is able to get in and out of the product without help (about 2½ years old). The tray is not designed to hold child in the product.

Evitar lesiones serias o la muerte como resultado de caídas:

Siempre usar el arnés de seguridad bien ajustado al niño, hasta que el niño pueda sentarse y salirse del producto sin ayuda (aprox. hasta los 2 ½ años). La bandeja no está diseñada para mantener seguro al niño en el producto.

Prévenir les blessures graves ou mortelles qui pourraient survenir si l'enfant tombait ou glissait :

Toujours s'assurer que l'enfant est attaché de façon sécuritaire en ajustant bien les courroies du harnais tant que l'enfant n'est pas capable de s'asseoir et de sortir tout seul du produit (environ 2½ ans). Le plateau n'est pas conçu pour retenir l'enfant dans le produit.

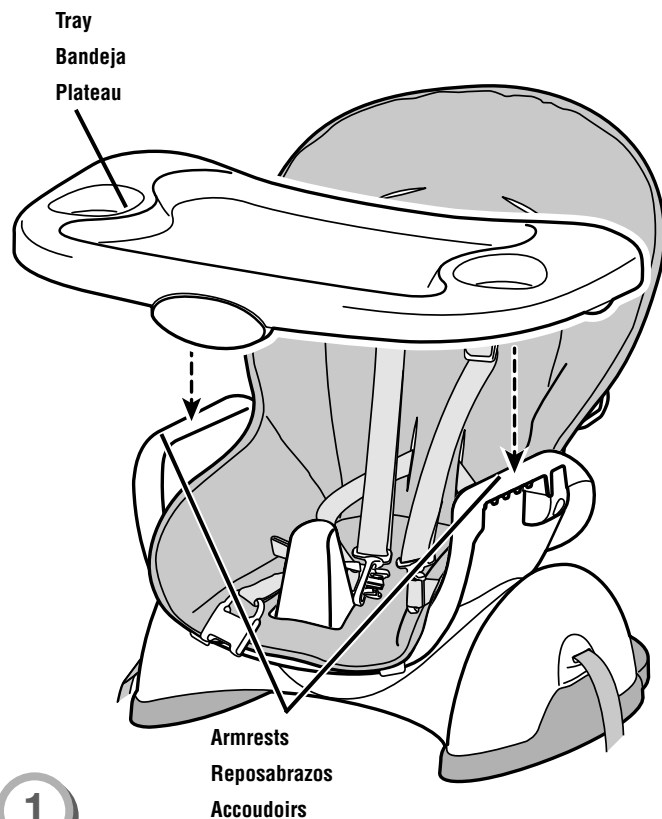

1

Hint: Before first time use, wash the tray thoroughly with soap and water. The tray is not dishwasher safe.

- Fit the tray onto the armrests. Push down until the tray “snaps” into place.

Note: The tray is not microwave safe.

Atención: antes de usar el producto por primera vez, lavar la bandeja con agua y jabón. No meter la bandeja en la lavaplatos.

- Ajustar la bandeja en los reposabrazos. Empujar hacia abajo hasta que la bandeja se **ajuste** en su lugar.

Atención: no meter la bandeja en el microondas.

Remarque : Avant la première utilisation, nettoyer soigneusement le plateau à l'eau et au savon. Le plateau ne va pas au lave-vaisselle.

- Mettre le plateau sur les accoudoirs. Pousser sur le plateau pour bien **l'enclencher**

Remarque : Le plateau ne va pas au micro-ondes.

Tray Use Uso de la bandeja Pour utiliser le plateau

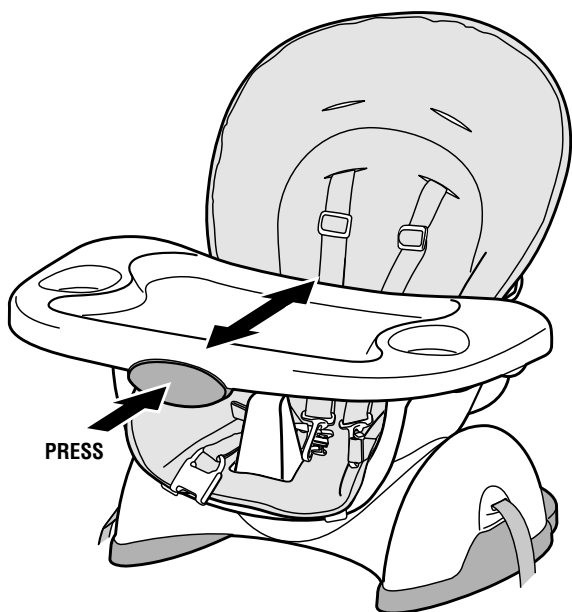

2

- While pressing the button on the front of the tray:
 - Push the tray backward to be closer to baby.
 - Pull the tray forward to be further away from baby.
 - Pull the tray off the armrests to remove.
- Mientras presiona el botón del frente de la bandeja:
 - Empujar la bandeja hacia atrás para acercarla al bebé.
 - Jalar la bandeja hacia adelante para alejarla del bebé.
 - Jalar la bandeja para separarla de los reposabrazos.
- Tout en appuyant sur bouton situé à l'avant du plateau :
 - Pousser le plateau pour être plus près de bébé.
 - Tirer sur le plateau pour s'éloigner de bébé.
 - Soulever le plateau des accoudoirs pour l'enlever.

Convert to Booster Seat Convertir en silla de aprendizaje Transformer la chaise haute en siège d'appoint



- This seat easily converts to a booster seat for toddlers.
- Esta silla se convierte fácilmente en silla de aprendizaje para niños pequeños.
- Ce siège se transforme facilement en un siège d'appoint.

Convert to Booster Seat

Convertir en silla de aprendizaje

Transformer la chaise haute en siège d'appoint

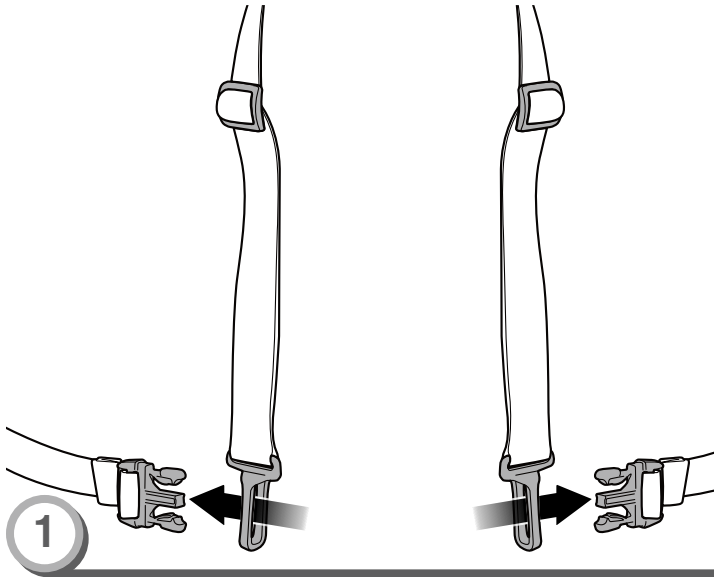

- Unbuckle the waist belts from the crotch belt.
- Pull to remove the waist belts from the end of each shoulder belt.
- Soltar los cinturones de la cintura del cinturón de la entrepierna.
- Jalar para sacar los cinturones de la cintura del extremo de cada cinturón de hombros.
- Détacher les courroies abdominales de la courroie d'entrejambe.
- Retirer les courroies abdominales des courroies d'épaule.

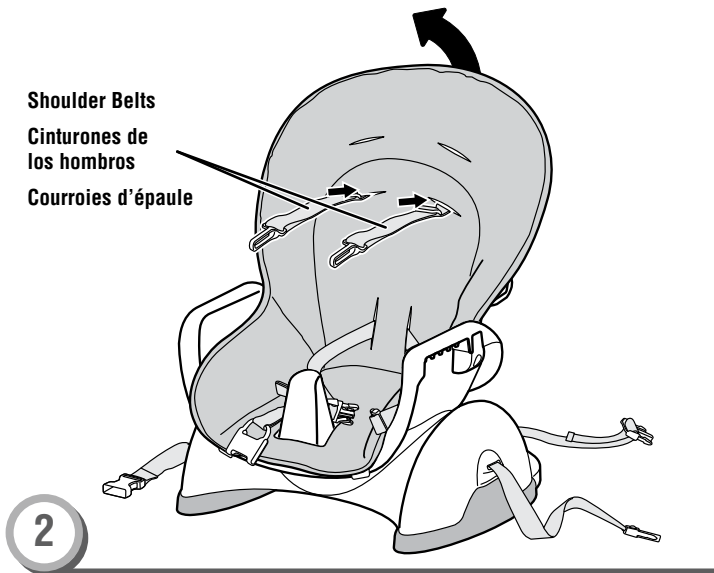

- Fit the shoulder belts back through the slots in the pad.
- Lift the top of the pad off of the seat back.
- Volver a introducir los cinturones de los hombros en las ranuras de la almohadilla.
- Levantar la parte de arriba de la almohadilla del respaldo de la silla.
- Insérer les courroies d'épaule dans les fentes du coussin.
- Enlever le haut du coussin du dossier du siège.

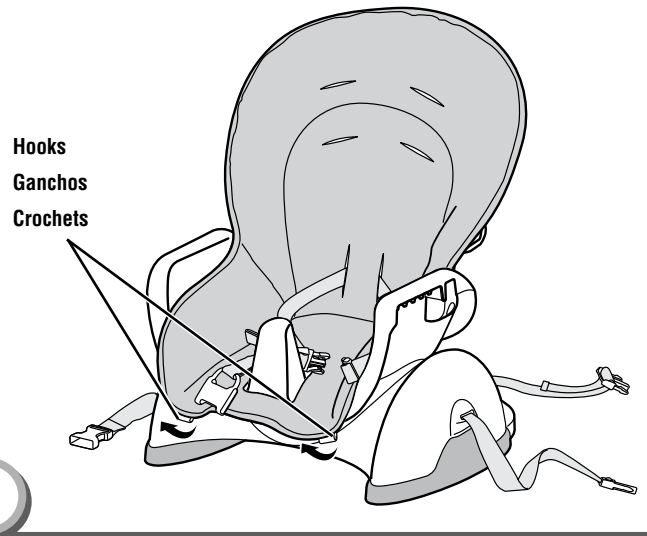

- Unfasten the pad hooks from the front edge of the seat.
- Desajustar los ganchos de la almohadilla del borde delantero de la silla.
- Détacher les crochets du rebord du siège.

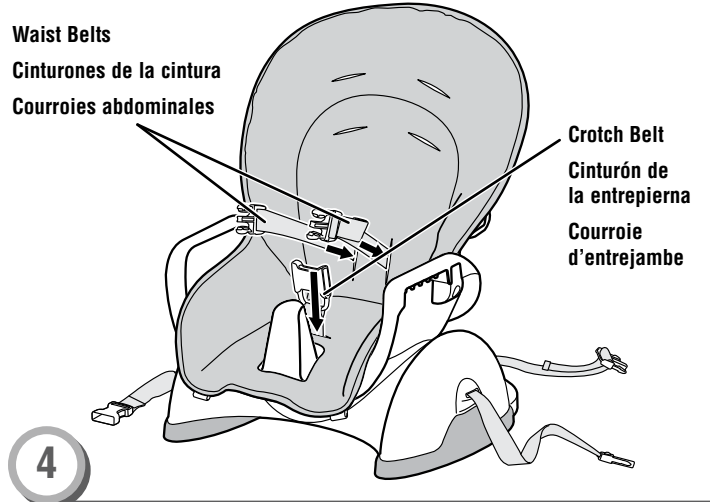

- Fit the crotch belt down through the slot in the pad.
- Fit the waist belts back through the slots in the pad.
- Introducir el cinturón de la entrepierna en la ranura de la almohadilla.
- Ajustar los cinturones de la cintura en las ranuras de la almohadilla.
- Insérer la courroie d'entrejambe dans la fente du coussin.
- Insérer les courroies d'épaule dans les fentes du coussin.

Convert to Booster Seat
Convertir en silla de aprendizaje
Transformer la chaise haute en siège d'appoint

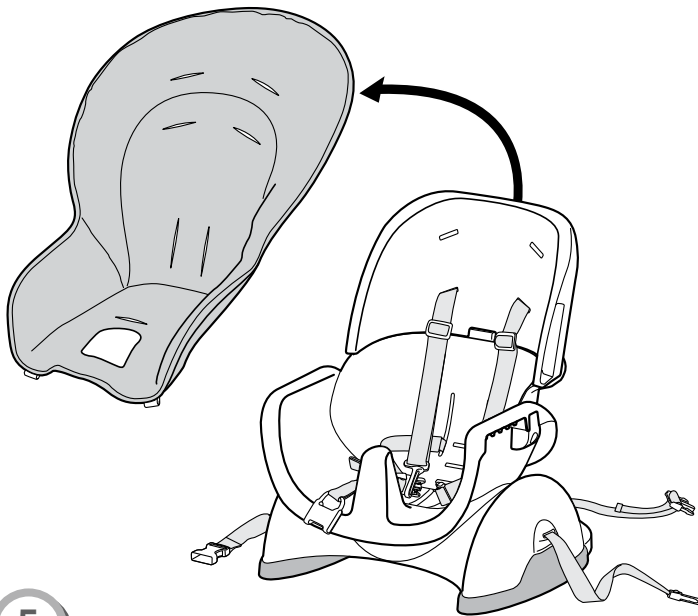

5

- Remove the pad from the seat.
- Retirar la almohadilla de la silla.
- Retirer le coussin du siège.

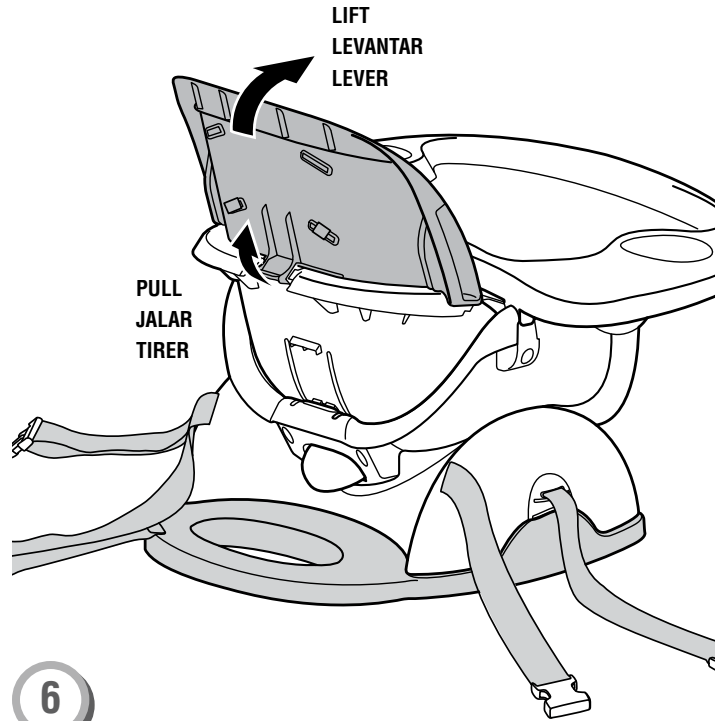

6

- Pull the tab on the seat back. Lift to remove the seat back from the seat.
- Store the seat back, pad and shoulder belts in a safe place for future use.
- Jalar la lengüeta del respaldo. Levantar el respaldo para retirarlo de la silla.
- Guardar el respaldo, almohadilla y cinturones de los hombros en un lugar seguro para uso futuro.
- Tirer sur la patte du dossier. Lever le dossier pour l'enlever.
- Ranger le dossier, le coussin et les courroies d'épaule dans un endroit sûr pour utilisation ultérieure.

Care Mantenimiento Entretien

- The pad is machine washable. Machine wash in cold water on the gentle cycle. Do not use bleach. Line dry.
- The seat, seat back and straps may be wiped clean using a mild cleaning solution and damp cloth. Do not use bleach. Do not use harsh or abrasive cleansers. Rinse clean with water to remove residue.
- The tray is top rack dishwasher safe (or use the bottom rack - without using the drying cycle).

To remove the pad:

- Unbuckle the waist belts from the crotch belt.
- Push to remove the shoulder straps from the slots on the waist restraint buckle.
- Lift the top of the pad off of the seat back.
- Fit the shoulder belts back through the slots in the pad.
- Unfasten the pad hooks from the front edge of the seat.
- Fit the crotch belt down through the slot in the pad.
- Fit the waist belts back through the slots in the pad.
- Remove the pad from the seat.
- To replace the pad: refer to Assembly steps 2 - 6.

IMPORTANT! Be sure to replace the restraint system. Never use this product without the restraint system until your child can get in and out of the product without help.

- La almohadilla se puede lavar a máquina. Lavar a máquina con agua fría en el ciclo para ropa delicada. No usar blanqueadores. Colgarla para secarla.
- La silla, respaldo y cinturones se pueden limpiar con un paño humedecido en una solución de agua y jabón neutro. No usar lejía. No usar limpiadores ásperos o abrasivos. Enjuagar con agua para eliminar residuo.
- La bandeja se puede lavar en la parte de arriba de la lavaplatos (o en la parte de abajo, sin usar el ciclo de secado).

Para desprender la almohadilla:

- Soltar los cinturones de la cintura del cinturón de la entrepierna.
- Presionar para desprender los cinturones de los hombros de la hebilla de la sujeción de la cintura.
- Levantar la parte de arriba de la almohadilla del respaldo.
- Ajustar los cinturones de los hombros en las ranuras de la almohadilla.
- Desajustar los ganchos de la almohadilla del borde delantero de la silla.
- Introducir el cinturón de la entrepierna en la ranura de la almohadilla.
- Introducir los cinturones de la cintura en las ranuras de la almohadilla.
- Retirar la almohadilla de la silla.
- Para ajustar la almohadilla en su lugar, consultar los pasos de montaje 2 - 6.

¡IMPORTANTE! Asegurarse de volver a instalar el sistema de sujeción. No usar este producto sin el sistema de sujeción hasta que el niño pueda sentarse y salirse del producto sin ayuda.

- Le coussin est lavable à la machine. Laver à la machine à l'eau froide au cycle délicat. Ne pas utiliser d'eau de Javel. Suspendre pour sécher.
- Le siège, le dossier et les courroies peuvent être nettoyés avec un linge humide et une solution savonneuse douce. Ne pas utiliser d'eau de Javel. Ne pas utiliser de nettoyeurs puissants ou abrasifs. Rincer pour éliminer les résidus de savon.
- Le plateau est résistant au lave-vaisselle, dans le panier supérieur. Il peut être placé dans le panier inférieur quand le cycle de séchage chaud n'est pas sélectionné.

Pour retirer le coussin :

- Détacher les courroies abdominales de la courroie d'entrejambe.
- Appuyer pour retirer les courroies d'épaule des fentes des courroies abdominales.
- Enlever le haut du coussin du dossier du siège.
- Glisser les courroies d'épaule dans les fentes du coussin.
- Détacher les crochets du rebord du siège.
- Glisser la courroie d'entrejambe dans la fente du coussin.
- Glisser les courroies abdominales dans les fentes du coussin.
- Retirer le coussin du siège.
- Pour remettre le coussin, se référer aux étapes 2 à 6 de l'assemblage.

IMPORTANT! S'assurer de remettre le système de retenue. Ne jamais utiliser ce produit sans le système de retenue tant que l'enfant ne peut pas s'asseoir dans le produit et en descendre sans aide.



? **CONSUMER ASSISTANCE**
AYUDA AL CONSUMIDOR
SERVICE À LA CLIENTÈLE
1-800-432-5437 (US & Canada)

service.fisher-price.com

Fisher-Price, Inc., 636 Girard Avenue, East Aurora, NY 14052.
Hearing-impaired consumers/Cientes con problemas auditivos/
Pour les malentendants : 1-800-382-7470.

En México: 59-05-51-00 Ext. 5206 ó 01-800-463-59-89

CANADA

Mattel Canada Inc., 6155 Freemont Blvd., Mississauga, Ontario L5R 3W2.

MÉXICO

Importado y distribuido por Mattel de México, S.A. de C.V., Miguel de Cervantes Saavedra No. 193, Pisos 10 y 11, Col. Granada, Delegación Miguel Hidalgo, C.P. 11520, México, D.F. R.F.C. MME-920701-NB3.
Tels.: 59-05-51-00 Ext.5206 ó 01-800-463-59-89.

CHILE

Mattel Chile, S.A., Avenida Américo Vespucio 501-B, Quilicura, Santiago, Chile.

VENEZUELA

Mattel de Venezuela, C.A., RIF J301596439, Ave. Mara, C.C. Macaracuay Plaza, Torre B, Piso 8, Colinas de la California, Caracas 1071.

ARGENTINA

Mattel Argentina, S.A., Curupaytí 1186, (1607) – Villa Adelina, Buenos Aires.

COLOMBIA

Mattel Colombia, S.A., calle 123#7-07 P.5, Bogotá.

PERÚ

Mattel Perú, S.A., Av. República de Panamá N° 3531, Oficina 1003, San Isidro, Lima, Perú. RUC: 20425853865.
Reg. Importador: 01720-10-JUE-DIGESA.

Fisher Price, Inc., a subsidiary of Mattel, Inc., East Aurora, NY 14052 U.S.A.
©2011 Mattel, Inc. All Rights Reserved. ® and ™ designate U.S. trademarks of Mattel, Inc.
Fisher Price, Inc., une filiale de Mattel, Inc., East Aurora, NY 14052 É.-U.
©2011 Mattel, Inc. Tous droits réservés. ® et ™ désignent des marques de Mattel, Inc. aux É.-U.

Free Manuals Download Website

<http://myh66.com>

<http://usermanuals.us>

<http://www.somanuals.com>

<http://www.4manuals.cc>

<http://www.manual-lib.com>

<http://www.404manual.com>

<http://www.luxmanual.com>

<http://aubethermostatmanual.com>

Golf course search by state

<http://golfingnear.com>

Email search by domain

<http://emailbydomain.com>

Auto manuals search

<http://auto.somanuals.com>

TV manuals search

<http://tv.somanuals.com>