

# Flymo

## Sabre Saw

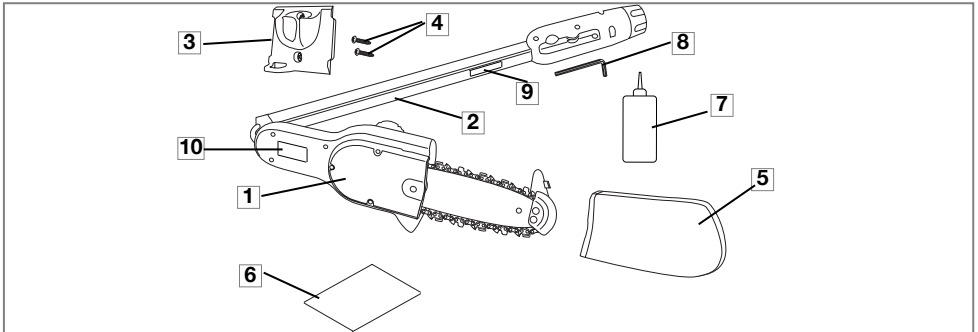

### GB - CONTENTS

1. Saw Head
2. Extension Tube
3. Storage Holder
4. Screws x 2
5. Chain Cover
6. Instruction Manual
7. Lubricating Oil
8. Hexagon Drive Tool
9. Warning Label
10. Product Rating Label

### DE - INHALT

1. Sägekopf
2. Verlängerungsrohr
3. Halter
4. Schrauben x 2
5. Kettenschutz
6. Bedienungsanweisung
7. Schmieröl
8. Innensechskantschlüssel
9. Warnetikett
10. Produkttypenschild

### FR - CONTENU DU CARTON

1. Tronçonneuse
2. Rallonge
3. Porte-manche
4. Vis x 2
5. Fourreau du guide-chaîne
6. Manuel d'Instructions
7. Lubrifiant
8. Clé hexagonale
9. Etiquette d'avertissement
10. Plaquette des Caractéristiques du Produit

### NL - INHOUD

1. Zaagkop
2. Verlengbuis
3. Opslaghouder
4. Schroeven x 2
5. Kettingscherm
6. Handleiding
7. Smeerolie
8. Stiftsleutel
9. Waarschuwingsetiket
10. Product-informatielabel

### NO - INNHOLD

1. Sägehode
2. Forlængelsesrør
3. Oppbevaringsstativ
4. Skruer x 2
5. Verneeksels for kjede
6. Bruksanvisning
7. Smøreolje
8. Heksagon presseverktøy
9. Advarselsetikett
10. Produktmerking

### FI - SISÄLTÖ

1. Sahauspää
2. Jatkoputki
3. Pidike
4. Ruuvi x 2
5. Ketjuin suoja
6. Käyttöopas
7. Voiteluöljy
8. Kuusiokoloavain
9. Varoituskimike
10. Ruohtonleikkurin arvokilpi

### SE - INNEHÅLL

1. Såghuvud
2. Förlängningsrör
3. Förvaringshållare
4. Skruvar x 2
5. Kedjeskydd
6. Bruksanvisning
7. Smörolja
8. Sexkantsnyckel
9. Varningsetikett
10. Produktmärkning

### DK - INDHOLD

1. Savhoved
2. Forlængerrør
3. Opbevaringsholder
4. Skruer x 2
5. Kædebeskytter
6. Brugsvejledning
7. Smøreolie
8. Sekskantnøgle
9. Advarselmærkat
10. Produktets mærkeskilt

### ES - CONTENIDO

1. Cabeza de sierra
2. Tubo de extensión
3. Portamango
4. Tornillos x 2
5. Cubierta de la cadena
6. Manual de instrucciones
7. Aceite lubricante
8. Herramienta de atornillar hexagonal
9. Etiqueta de Advertencia
10. Placa de Características del Producto

### PT - LEGENDA

1. Cabeça da serra
2. Tubo de extensão
3. Suporte para armazenamento
4. Parafusos x 2
5. Guarda da corrente
6. Manual de Instruções
7. Óleo lubrificante
8. Chave sextavada
9. Etiqueta de Aviso
10. Rótulo de Avaliação do Produto

### IT - INDICE CONTENUTI

1. Testa della sega
2. Tubo di prolunga
3. Portamanico
4. Viti x 2
5. Copricatena
6. Manuale di istruzioni
7. Olio lubrificante
8. Attrezzo esagonale
9. Etichetta di pericolo
10. Etichetta dati del prodotto

### HU - TARTALOMJEGYZÉK

1. Fűrész fej
2. Hosszabbító cső
3. Tartó
4. Csavarok x 2
5. Lánc fedél
6. Kezelési útmutató
7. Kenőolaj
8. Hexagonális csőkulcs
9. Figyelmeztető címke

10. Termékminősítő címke

### PL - ZAWARTOŚĆ KARTONU

1. Głowica Piły
2. Przedłużka
3. Przechwyty Magazynujący
4. Śrubki x 2
5. Pokrywa Łańcucha
6. Instrukcja Obsługi
7. Olej Smarowy
8. Klucz Sześciokątny
9. Znaki bezpieczeństwa
10. Tabliczka znamionowa

### CZ - OBSAH KARTONU

1. Hlava pily
2. Prodlužovací trubice
3. Držák rukojeti
4. Šrouby x 2
5. Kryt řetězu
6. Návod k obsluze
7. Mazací olej
8. Nástroj se šestihranem
9. Výstražný štítek
10. Typový štítek výrobku

### SK - OBSAH

1. Hlavica píly
2. Rúrkový nástavec
3. Držiak sobolej rúčky
4. Skrutky x 2
5. Kryt na retaz
6. Prírúčka
7. Mazací olej
8. Šesťuholníkový skrutočaváč
9. Vrovný štítok
10. Prístrojový štítok

### SI - VSEBINA

1. Glava žage
2. Cev za podaljšek
3. Torba za shranjevanje
4. Vijaki x 2
5. Pokrov verige
6. Priročnik
7. Olje za mazanje
8. Šesterokotni ključ
9. Opozorilna Oznaka
10. Napisna Tablica

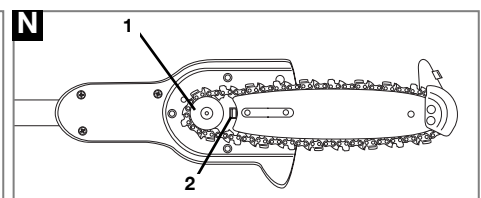
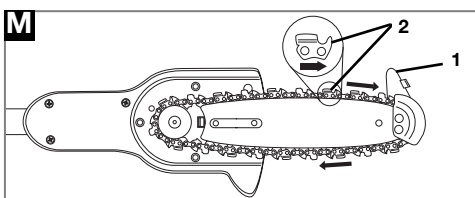
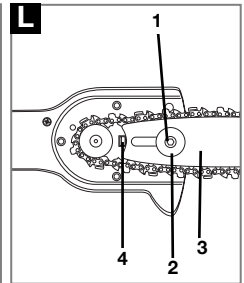
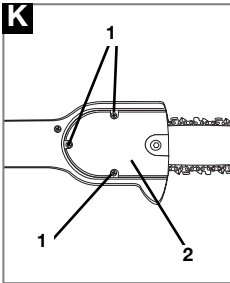
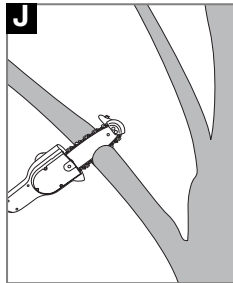
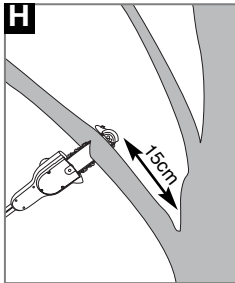
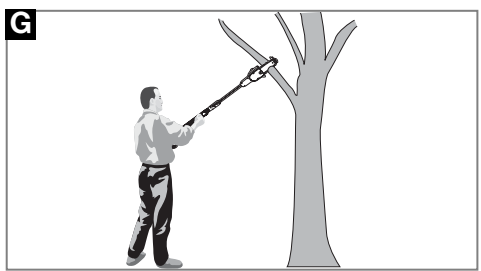
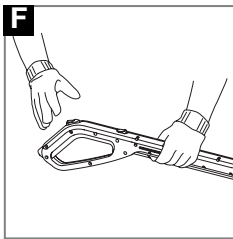
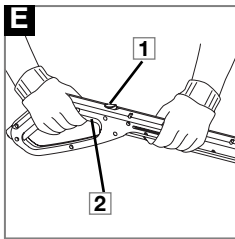
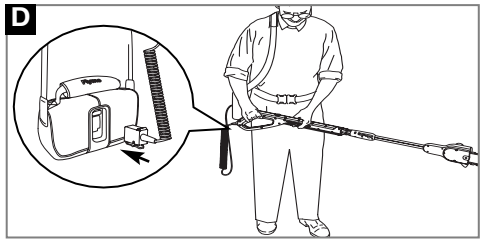
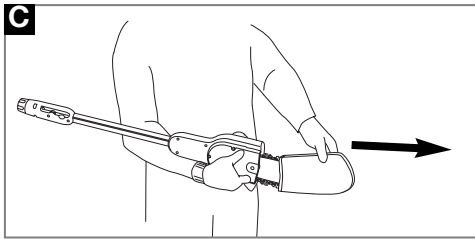
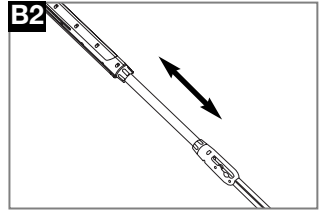
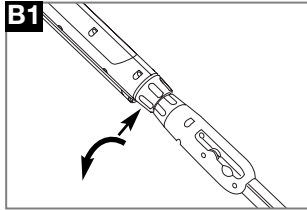
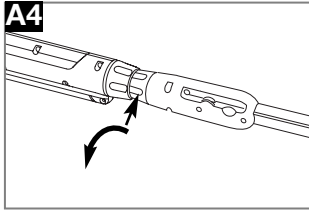
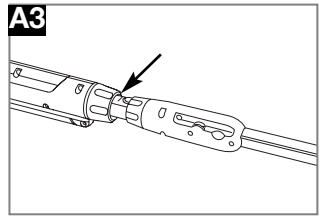
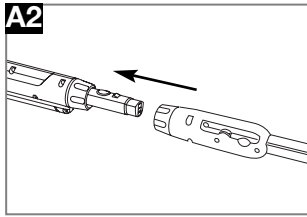
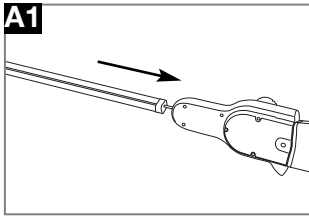

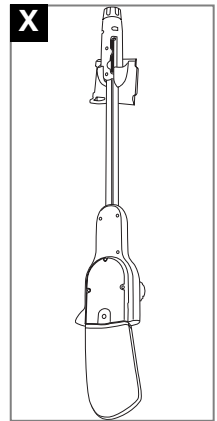
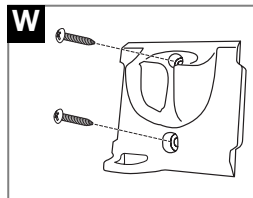
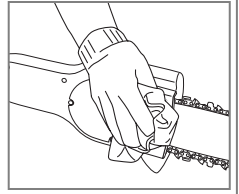
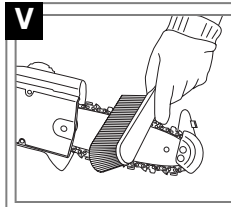
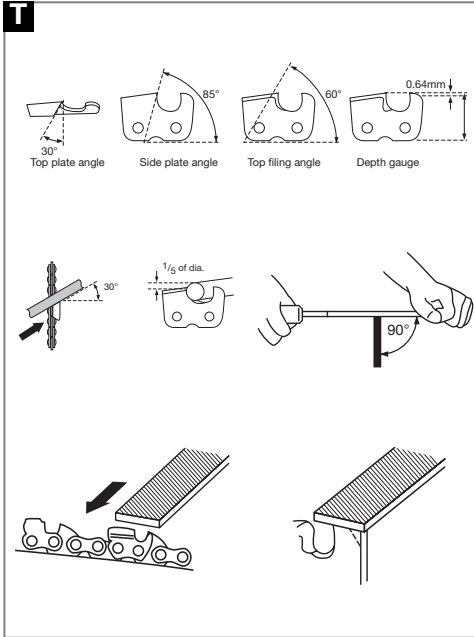
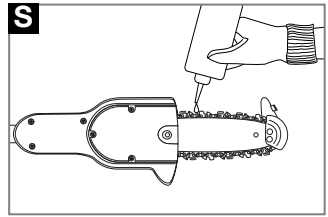
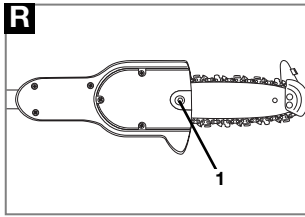
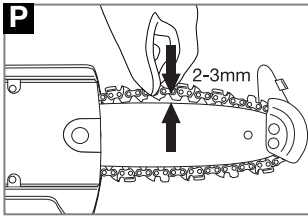

**GB** DO NOT use liquids for cleaning.  
**DE** Zur Reinigung **KEINE** Flüssigkeiten verwenden.  
**FR** **NE PAS** utiliser de produit liquide pour le nettoyage.  
**NL** Voor het reinigen **NOOIT** vloeistoffen gebruiken.  
**NO** Flytende midler **MÅ IKKE** brukes til rengjøring.  
**FI** **ÄLÄ** käyttää nesteitä puhdistamiseen.

**SE** ANVÄND INTE vätskor för rengöring.  
**DK** BRUG IKKE væske til rengøring.  
**ES** NO utilice líquidos para la limpieza.  
**PT** NÃO use líquidos para limpar.  
**IT** NON usare liquidi per la pulizia.  
**HU** NE használjon folyadékot tisztításra.  
**PL** NIE używać płynów do czyszczenia.

**CZ** K čištění **NEPOUŽÍVEJTE** kapaliny.  
**SK** **NEPOUŽÍVAJTE** na čistenie tekuté materiály.  
**SI** **NE** uporabljajte raznih tekočin za čiščenje.

**GB** For further advice or repairs, contact your local dealer.  
**DE** Für weitere Empfehlungen oder Reparaturarbeiten setzen Sie sich bitte mit Ihrem örtlichen Händler in Verbindung.  
**FR** Pour en savoir plus ou pour toute réparation, contactez votre revendeur local.  
**NL** Voor nadere informatie over reparaties kunt u contact opnemen met uw plaatselijke leverancier.  
**NO** Ta kontakt med din lokale forhandler angående ytterligere opplysninger eller reparasjoner.

**FI** Tarkempia ohjeita tai tieto korjauksista saat paikalliselta jälleenmyyjältä.  
**SE** För ytterligare rådgivning eller reparationer, kontakta din lokala återförsäljare.  
**DK** For yderlige vejledning eller reparation skal du kontakte din lokale forhandler.  
**ES** Si desea consejos adicionales o reparación, contacte con su distribuidor local.  
**PT** Para orientação adicional ou reparações, contacte o seu agente local.  
**IT** Per ulteriori consigli o riparazioni

contattare il rivenditore locale.  
**HU** További tanácsért vagy javítás szükségessége esetén forduljon a helyi forgalmazóhoz.  
**PL** W sprawie porad lub napraw skontaktować się z miejscowym przedstawicielem.  
**CZ** O radu nebo opravu požádejte svého místního prodejce.  
**SK** Ďalšie informácie a opravy zabezpečí váš lokálny predajca.  
**SI** Za nadaljnja navodila ali popravila kontaktirajte vasega lokalnega prodajalca.

## Safety



If not used properly this product can be dangerous! This product can cause serious injury to the operator and others, the warnings and safety instructions must be followed to ensure reasonable safety and efficiency in using this product. The operator is responsible for following the warning and safety instructions in this manual and on the product.

### Explanation of Symbols on your product



Warning



Read the user instructions carefully to make sure you understand all the controls and what they do.



The use of eye protection and a hard hat is recommended to protect against objects thrown by the cutting parts.



Do not operate in the rain or leave the product outdoors while it is raining.



Switch off! Remove plug from Power Pack before adjusting, cleaning or if cable is damaged.



**Warning:-** This product has not been designed to provide protection from electric shock in the event of contact with overhead electric lines.

### General

1. Never allow children or people unfamiliar with these instructions to use the product. Local regulations may restrict the age of the operator.
2. Only use the product in the manner and for the functions described in these instructions.
3. Never operate the product when you are tired, ill or under the influence of alcohol, drugs or medicine.
4. The operator or user is responsible for accidents or hazards occurring to other people or their property.
5. Keep bystanders away. Do not operate whilst people, especially children or pets are in the area.

### Preparation

1. Always wear suitable clothing, gloves and stout shoes. The use of safety glasses and a hard hat is recommended. Do not wear loose clothing or jewellery which can be caught in moving parts.
2. Thoroughly inspect the area where the machine is to be used and remove all wires and other foreign objects.
3. Before using the machine and after any impact, check for signs of wear or damage and repair as necessary.
4. Never attempt to use an incomplete product or one with an unauthorised modification.

### Use

1. Keep the work area clear. Do not start cutting until you have a clear work area, secure footing and a retreat path from falling branches
2. Use the product only in daylight or good artificial light.
3. Know how to stop the product quickly in an emergency.
4. Remove plug from Power Pack **before** passing product to another person.
5. Avoid operating while people especially children are nearby.
6. Whilst using the product always be sure of a safe and secure operating position.
7. Keep hands and feet away from the cutting means at all times and especially when switching on the motor.
8. Do not use stepladders whilst operating the product.
9. Remove the plug from the Power Pack:-
  - before leaving the product unattended for any period;
  - before clearing a blockage;
  - before checking, cleaning or working on the appliance;
  - if you hit an object. Do not use your product until you are sure that the entire product is in a safe operating condition;
  - if the product starts to vibrate abnormally. Check

immediately. Excessive vibration can cause injury. - before passing to another person.

10. Do not use in the rain or expose to damp or wet conditions.
11. Do not force the Sabre Saw, it will do the job better at the rate it was intended.
12. Always carry the Saber Saw in the off condition with finger off the switch.
13. Keep the chain sharp and at the correct tension for better and safer performance.
14. Disconnect the Power Pack when not in use, before servicing and changing accessories and attachments, such as chain and guard.
15. Guard against kick back. Kickback may occur when the nose or tip of the guide bar touches an object, or when the wood closes in and pinches the blade in the cut. Tip contact in some cases may cause a lightning fast reverse reaction, kicking the guide bar up and back towards the operator. Pinching the cutting chain along the top of the guide bar may push the bar rapidly back towards the operator. Either of these reactions may cause you to lose control of the product, which could result in serious injury to the user. The following precautions should be followed to minimize kickback.
  - 1) Grip product firmly with both hands when the motor is running. Use a firm grip with fingers and thumbs incircling the Sabre Saw handles
  - 2) Do not over reach
  - 3) Keep a proper footing and balance at all times
  - 4) Do not let the nose of the guide bar contact a log, branch, ground or other obstructions
  - 5) Use devices such as special guide bars that reduce the risks associated with kickback, as fitted to your product.
  - 6) Only use replacement bars and chains specified by the manufacturer

### Maintenance and storage

1. Keep all nuts, bolts and screws tight to be sure the product is in safe working condition.
2. Replace worn or damaged parts for safety. Use only identical replacement parts.
3. Be careful during adjustment of the product to prevent entrapment of the fingers between moving blades and fixed parts of the machine.
4. After use the product should be stored using the chain cover provided.

## Adjusting the Cutting Chain Tension

- Ensure that the Sabre Saw is switched off and disconnected from the Power Pack
  - Check the cutting chain tension before each use.
1. Pull the cutting chain away from the guide bar.(P) The gap should measure approx 2-3mm
  2. To adjust the tension, slightly loosen the hex socket

- head bolt (R) with the hexagon drive tool provided.
3. The gap will automatically be adjusted to the correct measurement by the tension adjusting spring (N2)
4. Tighten the hex socket head bolt, ensuring the gap measurement is correct.

## Lubricating the Cutting Chain

- Ensure that the Sabre Saw is switched off and disconnected from the Power Pack

1. Lubricate the whole of the cutting chain before each use, using the lubricating oil provided. (S)

## Removing and Fitting the Cutting Chain

### Important

- Ensure that the Sabre Saw is switched off and disconnected from the Power Pack
- Always wear gloves when removing or fitting the cutting chain.
- Use only a guide bar with bar tip designed for this product.
- In order to prevent kickback, do not remove the bar tip or replace the guide bar with one without a bar tip.

### Removing the Cutting Chain

1. Loosen the screws (K1) on the sprocket guard (K2) with a screwdriver and remove the sprocket guard.
2. Loosen the hex socket head bolt (L1) with the hexagon drive tool provided and remove the bolt (L1)

and spacer washer (L2).

3. Push the guide bar (L3) against the tension adjusting spring (L4) and remove the guide bar and chain.

### Fitting the Cutting Chain

1. Fit the chain over the guide bar with the bar tip uppermost (M1), ensuring that the cutters are facing the revolving direction (M2)
2. Fit the chain over the sprocket (N1) and fit the concave end of the guide bar against the tension adjusting spring (N2).
3. Insert the hex socket head bolt (L1) through the spacer washer (L2), and guide bar (L3) and tighten with the hexagon drive tool provided, ensuring the guide bar is secure.
4. Fit the sprocket guard (K2) and tighten the screws (K1) ensuring the sprocket guard is secure.

## Sharpening the Cutting Chain

- Ensure that the Sabre Saw is switched off and disconnected from the Power Pack
- Always wear gloves when sharpening the cutting chain

### SHARPEN THE CUTTING CHAIN TO THE SPECIFICATIONS ILLUSTRATED IN PICTURE T

#### Filing the cutters

1. Use a round file 4mm in outer diameter to file the cutters. Apply it to the cutter so that it will be angled 30 degrees to the guide bar and protrude 1/5 of the

outer diameter from the tip of the cutter. Hold the file level and push it away from you while filing. Be careful not to touch the cutters with the file when pulling it back toward you.

#### Filing the depth gauges

1. Use a flat file to file the depth gauges. Hold the file level while filing. Round off the front corner of the depth gauge to maintain its original shape.
- Immerse the cutting chain in oil and wash off any filing chips and sawdust.

## Environmental Information

Husqvarna Outdoor Products are manufactured under an Environmental Management System (ISO 14001) using, where practical, components manufactured in the most environmentally responsible manner, according to company procedures, and with the potential for recycling at the end of the products' life.

- Packaging is recyclable and plastic components have been labelled (where practical) for categorised recycling.
- Awareness of the environment must be considered when disposing of 'end-of-life' product.
- If necessary, contact your local authority for disposal information.

The symbol  on the product or on its packaging indicates that this product may not be treated as household waste. Instead it shall be handed over to the applicable collection point for the recycling of electrical and electronic equipment. By ensuring this product is disposed of correctly, you will help prevent potential negative consequences for the environment and human health, which could otherwise be caused by inappropriate waste handling of this product. For more detailed information about recycling of this product, please contact your local council office, your household waste disposal service or the shop where you purchased the product.

## Service Recommendations

- Your product is uniquely identified by a silver and black product rating label.
- We strongly recommend that your product is serviced at least every twelve months, more often in a professional application.

## Guarantee and Guarantee Policy

If any part is found to be defective due to faulty manufacture within the guarantee period, Husqvarna Outdoor Products, through its Authorised Service Repairers will effect the repair or replacement to the customer free of charge providing:

- (a) The fault is reported directly to the Authorised Repairer.
- (b) Proof of purchase is provided.
- (c) The fault is not caused by misuse, neglect or faulty adjustment by the user.
- (d) The failure has not occurred through fair wear and tear.
- (e) The machine has not been serviced or repaired, taken apart or tampered with by any person not authorised by Husqvarna Outdoor Products.
- (f) The machine has not been used for hire.
- (g) The machine is owned by the original purchaser.
- (h) The machine has not been used commercially.

\* This guarantee is additional to, and in no way diminishes the customers statutory rights.

Failures due to the following are not covered, therefore it is important that you read the instructions contained in this Operator's Manual and understand how to operate and maintain your machine:

#### Failures not covered by guarantee

- \* Failures as a result of not reporting an initial fault.
- \* Failures as a result of sudden impact.
- \* Failures as a result of not using the product in accordance with the instructions and recommendations contained in this Operator's Manual.
- \* Machines used for hire are not covered by this guarantee.
- \* The following items listed are considered as wearing parts and their life is dependent on regular maintenance and are, therefore not normally subject to a valid warranty claim: Bar and chain

#### Caution!

Husqvarna Outdoor Products does not accept liability under the warranty for defects caused in whole or part, directly or indirectly by the fitting of replacement parts or additional parts that are not either manufactured or approved by Husqvarna Outdoor Products, or by the machine having been modified in any way.

## Sicherheitsmaßnahmen



Ihre Maschine kann bei einem unsachgemäßen Gebrauch eine Gefahr darstellen und zu ernsthaften Verletzungen des Bediener und anderer Personen führen! Es müssen sämtliche Warnhinweise und Sicherheitsvorschriften beachtet werden, um einen sicheren Gebrauch und eine angemessene Leistung Ihrer Maschine sicherstellen zu können. Der Bediener ist für die Einhaltung aller in diesem Handbuch und auf der Maschine angegebenen Warnhinweise und Sicherheitsvorschriften verantwortlich.

### Erklärung der an der Maschine befindlichen Symbole



Achtung



Die Betriebsanleitung muß sorgfältig durchgelesen werden, um sicherstellen zu können, daß alle Steuerelemente und deren Funktion verstanden werden.



Zum Schutz vor Sägespänen wird das Tragen eines Augenschutzes und eines Schutzhelms empfohlen.



Die Maschine niemals im Regen verwenden oder im Freien lassen, während es regnet.



Ausschalten! Vor dem Einstellen bzw. Reinigen des Geräts, oder bei beschädigtem Kabel den Stecker vom Power Pack abziehen.



Warnung: Dieses Produkt bietet keinen Schutz vor Stromschlag bei einem Kontakt mit elektrischen Oberleitungen.

**Gemäß den Vorschriften zur Lärmverhütung Betrieb werktags nicht von 13.00 Uhr bis 15.00 Uhr und von 19.00 Uhr bis 7.00 Uhr und auch nicht an Sonn- und Feiertagen. Bitte beachten Sie außerdem mögliche zusätzliche örtliche Vorschriften.**

### Allgemeines

1. Niemals Kindern oder Personen, die nicht mit der Maschine vertraut sind, gestatten, die Maschine zu verwenden. Für die Bedienung der Maschine können örtliche Altersbeschränkungen gelten.
2. Die Maschine nur auf die in dieser Anleitung beschriebene Weise und für die mit der Maschine vorgesehenen Funktionen einsetzen.
3. Niemals die Maschine verwenden, wenn Sie müde oder krank sind oder unter dem Einfluss von Alkohol, Drogen oder Arzneimitteln stehen.
4. Der Bediener oder Benutzer ist für Unfälle anderer Personen, und für die Gefahr, der sie oder deren Eigentum ausgesetzt werden, verantwortlich.
5. Immer darauf achten, dass sich niemand in Maschinennähe befindet. Die Maschine darf niemals verwendet werden, während sich Personen (insbesondere Kinder) oder Tiere in der Nähe befinden.

### Vorbereitung

1. Tragen Sie immer geeignete Kleidung, Handschuhe und feste Schuhe. Es wird empfohlen, eine Schutzbrille und einen Schutzhelm zu tragen. Tragen Sie keine lose Kleidung oder Schmuck, die sich in beweglichen Teilen verfangen können.
2. Überprüfen Sie die Bereiche, wo die Heckenschere eingesetzt werden soll, und entfernen Sie jegliche Drähte und andere Fremdojekte.
3. Vor der Verwendung und nach Erhalt eines kräftigen Stoßes muss die Maschine auf Anzeichen eines Verschleißes oder einer Beschädigung überprüft und bei Bedarf die entsprechenden Reparaturarbeiten ausgeführt werden.
4. Benutzen Sie nie ein unvollständig zusammengebautes Produkt oder eines, an dem unbefugte Modifikationen vorgenommen wurden.

### Verwendung

1. Halten Sie den Arbeitsbereich ausreichend frei. Beginnen Sie den Schnittvorgang erst, wenn der Arbeitsbereich ausreichend frei ist, wenn Sie sicher stehen und nachdem Sie für den Fall von herunterfallenden Ästen einen Rückzugsweg festgelegt haben.
2. Benutzen Sie die Heckenschere nur bei Tageslicht oder guter künstlicher Beleuchtung.
3. Machen Sie sich mit dem Produkt vertraut, so dass Sie in einem Notfall wissen, wie es schnell auszuschalten ist.
4. Den Stecker vom Power Pack abziehen, bevor das Produkt einer anderen Person gegeben wird.
5. Vermeiden Sie das Arbeiten, wenn andere Personen, insbesondere Kinder, in der Nähe sind.
6. Achten Sie beim Gebrauch des Produkts stets auf eine sichere Arbeitsstellung.
7. Niemals Hände oder Füße in die Nähe der Schneidvorrichtung bringen, insbesondere beim Einschalten des Motors.
8. Benutzen Sie das Produkt nicht, wenn Sie auf einer Stufenleiter stehen.
9. Den Stecker vom Power Pack abziehen:-  
- bevor der Rasenmäher unbeaufsichtigt gelassen wird;  
- bevor eine Blockierung entfernt wird;  
- bevor der Rasenmäher überprüft oder gereinigt wird oder Arbeiten daran ausgeführt werden;  
- falls der Rasenmäher an einen Gegenstand schlägt.  
Den Rasenmäher nur dann benutzen, wenn Sie von

seinem sicheren Betriebszustand überzeugt sind.

- wenn der Rasenmäher übermäßig zu vibrieren beginnt. In diesem Fall das Gerät unverzüglich überprüfen.
  - Übermäßige Vibration kann Verletzungen verursachen.
  - bevor Sie das Gerät an eine andere Person übergeben.
10. Benutzen Sie das Produkt nicht, wenn es regnet, und setzen Sie es keiner hohen Feuchtigkeit aus.
  11. Üben Sie beim Sägen keinen starken Druck auf die Kettensäge aus, um ein optimales Ergebnis zu erzielen.
  12. Tragen Sie die Kettensäge nur im ausgeschalteten Zustand und legen Sie während des Tragens keinen Finger auf den Ein-/Ausschalter.
  13. Überzeugen Sie sich vor der Arbeit davon, dass die Kette ausreichend scharf und richtig gespannt ist. Dies gewährleistet eine höhere Leistungsfähigkeit und den sichereren Betrieb des Produkts.
  14. Trennen Sie vor der Wartung und vor dem Auswechseln von Zubehörteilen, wie z.B. der Kette und des Kettenschutzes, das Power Pack vom Gerät.
  15. Schützen Sie das Produkt vor Rückschlag. Ein Rückschlag kann dann auftreten, wenn die Nase oder die Spitze des Sägeschwerts einen Gegenstand berührt oder wenn das Holz das Sägeblatt im Schnitt einklemmt. Berührt die Spitze des Sägeschwerts einen Gegenstand, kann dies in bestimmten Fällen einen ungeheuer schnellen Rückschlag verursachen, der das Sägeschwert nach oben und nach hinten, in Richtung des Bedieners schlägt. Beim Einklemmen der Sägekette oben am Sägeschwert könnte das Schwert mit hoher Geschwindigkeit in Richtung des Bedieners zurückgeschlagen werden. Diese Vorgänge könnten verursachen, dass die Kontrolle über das Produkt verloren geht, was schwere Verletzungen zur Folge haben könnte. Um die Möglichkeit eines Rückschlags des Produkts auf ein Minimum zu beschränken, sind die folgenden Sicherheitsvorkehrungen zu treffen:
    - 1) Halten Sie das Produkt stets mit beiden Händen gut fest, wenn der Motor läuft. Umschließen Sie die Griffe der Kettensäge fest mit den Fingern und Daumen.
    - 2) Übernehmen Sie sich nicht bei der Arbeit und lehnen Sie sich nicht zu weit über.
    - 3) Achten Sie stets auf einen festen Stand und halten Sie stets das Gleichgewicht.
    - 4) Verhindern Sie, dass die Nase des Sägeschwerts einen Holzblock, Ast, den Boden oder ein anderes Hindernis berührt.
    - 5) Benutzen Sie Spezialgeräte, wie z.B. spezielle Sägeschwerte, um das Risiko eines Rückschlags zu vermeiden.
    - 6) Tauschen Sie Sägeschwerte und Ketten nur durch solche Teile aus, die vom Hersteller ausdrücklich angegeben sind.

### Wartung und Lagerung

1. Alle Muttern, Bolzen und Schrauben müssen fest angezogen bleiben, um einen sicheren Betrieb der Maschine gewährleisten zu können.
2. Abgenutzte oder beschädigte Teile müssen für einen sicheren Zustand ausgewechselt werden. Benutzen Sie nur identische Ersatzteile.
3. Achten Sie beim Einstellen des Produkts darauf, dass zwischen den bewegten Teilen und den fest installierten Maschinenteilen keine Finger eingeklemmt werden!
4. Nach Gebrauch sollte das Produkt mit dem angebrachtem Kettenschutz (beiliegend) gelagert werden.

## Einstellen der Sägekettenspannung

- Vor dem Einstellen muss die Kettensäge ausgeschaltet und vom Power Pack getrennt sein.
  - Prüfen Sie die Kettenspannung vor jedem Gebrauch der Säge.
1. Ziehen Sie die Sägekette vom Sägeschwert ab. (P) Sie sollte sich ca. 2-3 mm abziehen lassen.
  2. Zum Einstellen der Spannung lösen Sie die Innensechskantschraube (R) mit dem beiliegenden Innensechskantschlüssel.
  3. Der Kettenabstand wird durch die Spannfeder (N2) automatisch eingestellt.
  4. Ziehen Sie die Innensechskantschraube fest und überzeugen Sie sich davon, dass der Abstand richtig eingestellt ist.

## Abschmieren der Sägekette

- Vor dem Abschmieren muss die Kettensäge ausgeschaltet und vom Power Pack getrennt sein.
1. Schmieren Sie die gesamte Sägekette vor jedem Gebrauch mit dem beiliegenden Schmieröl ab. (S)

## An- und Abbau der Sägekette

### Wichtig!

- Vor dem An- oder Abbau der Sägekette muss die Kettensäge ausgeschaltet und vom Power Pack getrennt sein.
- Tragen Sie beim An- oder Abbau der Sägekette stets Schutzhandschuhe.
- Benutzen Sie nur ein Sägeschwert mit einer Spitze, die für dieses Produkt ausgelegt ist.
- Entfernen Sie nicht die Spitze des Sägeschwerts und ersetzen Sie das Sägeschwert nicht durch eine Schwert ohne Spitze, um das Zurückschlagen der Säge zu vermeiden.

### Abbau der Sägekette

1. Lösen Sie die Schrauben (K1) am Kettenradschutz (K2) mit einem Schraubendreher und entfernen Sie den Kettenradschutz.
2. Lösen Sie die Innensechskantschraube (L1) mit dem beiliegenden Innensechskantschlüssel und entfernen Sie die Schraube (L1) komplett mit Unterlegscheibe (L2).

3. Drücken Sie das Sägeschwert (L3) an die Spannfeder (L4) und entfernen Sie Sägeschwert und Kette.

### Anbringen der Sägekette

1. Halten Sie die Säge mit der Schwertschneidspitze nach oben und führen Sie die Kette auf das Sägeschwert (M1). Achten Sie darauf, dass die Kettenzähne in Drehrichtung weisen (M2).
2. Führen Sie die Kette über das Kettenrad (N1) und befestigen Sie das konkave Ende des Sägeschwerts an der Spannfeder (N2).
3. Führen Sie die Innensechskantschraube (L1) durch die Unterlegscheibe (L2) und das Sägeschwert (L3). Ziehen Sie die Schraube mit dem beiliegenden Innensechskantschlüssel fest und überzeugen Sie sich davon, dass das Sägeschwert fest sitzt.
4. Bringen Sie den Kettenradschutz (K2) an und ziehen Sie die Schrauben (K1) fest. Überzeugen Sie sich davon, dass der Kettenradschutz fest sitzt.

## Schärfen der Sägekette

- Vor dem Schärfen der Sägekette muss die Kettensäge ausgeschaltet und vom Power Pack getrennt sein.
- Beim Schärfen der Sägekette stets Handschuhe tragen!
- SCHARFEN SIE DIE SÄGEKETTE ENTSPRECHEND DER SPEZIFIKATIONEN IN ABB. T

### Feilen der Kettenzähne

1. Zum Feilen der Kettenzähne benutzen Sie eine Rundfeile mit einem Außendurchmesser von 4 mm. Setzen Sie die Feile so an, dass sie einen 30-Grad-Winkel zum Sägeschwert bildet und 1/5 des Außendurchmessers der Feile das Zahndach überragt. Halten Sie die Feile waagrecht und drücken Sie sie während des Feilens von Ihnen weg. Die Feile greift nur im Vorwärtstrich – danach die Feile abheben, damit die Kettenzähne nicht berührt werden.

### Feilen der Tiefenbegrenzer

1. Zum Feilen der Tiefenbegrenzer benutzen Sie eine Flachfeile. Halten Sie die Feile waagrecht beim Feilen. Runden Sie die Vorderkante der Tiefenbegrenzer so ab, dass ihre ursprüngliche Form erhalten bleibt.
- Tauchen Sie die Sägekette in Öl und waschen Sie Feil- und Sägespäne ab.

## Umweltinformation

Husqvarna Outdoor Products stellt Produkte unter einem Umweltmanagementsystem (ISO 14001) her. Hierbei werden Fertigungsverfahren angewandt, welche es ermöglichen, Teile auf eine umweltfreundliche Weise (soweit dies durchführbar ist) und unter der Berücksichtigung der Wiederverwertung am Ende ihrer Nutzungsdauer, herzustellen.

- Die Verpackung kann wiederverwertet werden. Kunststoffteile wurden (wo durchführbar) für eine nach Kategorien geordnete Wiederverwertung gekennzeichnet.
- Beim Entsorgen von nicht mehr zu gebrauchenden Produkten muß die Umwelt berücksichtigt werden.
- Falls erforderlich, setzen Sie sich bitte mit Ihrer örtlichen Behörde in Verbindung. Diese kann Ihnen Einzelheiten zur Entsorgung mitteilen.

zur Entsorgung mitteilen.

Das Symbol  auf dem Produkt bzw. auf der Produktverpackung gibt an, dass dieses Produkt nicht als Hausmüll behandelt werden darf. Zur Entsorgung ist es an einen entsprechenden Recycling-Punkt für elektrische und elektronische Geräte zu bringen. Durch die umweltgerechte Entsorgung dieses Produkts tragen Sie dazu bei, potentielle Folgeschäden an der Umwelt und Gesundheitsschäden zu verhindern. Ausführlichere Informationen über das Recycling dieses Produkts erhalten Sie auf Wunsch von Ihrem Stadt- oder Gemeinderat, den für die Hausmüllentsorgung zuständigen Behörden oder dem Geschäft, in dem Sie dieses Produkt gekauft haben.

## Wartungsempfehlungen

- Ihr Produkt ist durch ein silberfarbiges und schwarzes Produktpenschild gekennzeichnet.
- Ihr Gerät sollte mindestens alle 12 Monate gewartet werden; häufiger, wenn es professionell eingesetzt wird.

## Garantie & Garantiepolice

Falls sich ein Teil aufgrund eines Herstellungsfehlers innerhalb der Garantiezeit als defekt herausstellen sollte, wird Husqvarna Outdoor Products über seine autorisierten Wartungstechniker kostenlos Reparaturarbeiten ausführen oder Teile auswechseln lassen. Dies gilt unter folgenden Voraussetzungen:

- a) Der Fehler wird direkt dem autorisierten service center gemeldet.
- b) Ein Kaufnachweis kann vorgelegt werden.
- c) Der Fehler läßt sich nicht auf einen Mißbrauch, eine Vernachlässigung oder eine falsche Einstellung durch den Benutzer zurückführen.
- d) Der Fehler läßt sich nicht auf normale Abnutzung zurückführen.
- e) Die Maschine wurde nicht von einer von Husqvarna Outdoor Products nicht autorisierten Person gewartet oder repariert, auseinandergenommen oder daran herumgebastelt.
- f) Die Maschine wurde nicht vermietet.
- g) Die Maschine ist noch Eigentum des ursprünglichen Käufers.
- h) Die Maschine wurde nicht kommerziell verwendet.

\* Diese Garantie stellt eine Ergänzung der gesetzlichen Rechten des Kunden dar und schränkt diese auf keine Weise ein. Nachfolgend wird aufgelistet, was nicht unter Garantie fällt oder wodurch die Garantie ungültig wird. Deshalb ist es unbedingt

erforderlich, die in der Bedienungsanleitung angegebenen Anweisungen sorgfältig durchzulesen und genau zu verstehen, wie die Maschine betrieben und gewartet wird:

### Fehler, die nicht von der Garantie gedeckt sind:

- \* Fehler, die dadurch entstanden sind, daß ein anfänglicher Defekt nicht sofort gemeldet wurde.
- \* Fehler, die durch einen plötzlichen Stoß entstanden sind.
- \* Störungen aufgrund eines unsachgemäßen Gebrauchs der Maschine und Nichtbeachtung der in der Bedienungsanleitung angegebenen Anweisungen und Empfehlungen.
- \* Maschinen, die vermietet werden, werden von dieser Garantie nicht gedeckt.
- \* Folgende Teile werden als Verschleißteile angesehen, deren Nutzungsdauer von einer regelmäßigen Wartung abhängt. Diese Teile fallen normalerweise nicht unter die Garantie: Sägeschwert und Kette
- \* **Vorsicht!**  
Alle Garantieansprüche entfallen, wenn Fehler ganz oder teilweise, direkt oder indirekt durch den Einbau von Ersatzteilen oder zusätzlichen Teilen verursacht wurden, die nicht von Husqvarna Outdoor Products hergestellt oder zugelassen wurden. Dasselbe trifft für modifizierte Maschinen zu.

## Précautions a Prendre



Mal utilisé, votre produit peut devenir dangereux! Votre produit peut occasionner de graves blessures à l'utilisateur et aux autres; les conseils d'utilisation et de sécurité doivent être scrupuleusement suivis pour un usage optimal et sûr de votre produit. L'utilisateur a la responsabilité du respect des conseils d'utilisation et de sécurité de ce manuel et concernant le produit.

### Explication des symboles de votre produit



Avertissement



Lire attentivement le mode d'emploi pour vous assurer de bien comprendre toutes les commandes et leur utilisation.



Le port d'un casque rigide et d'une visière de protection pour les yeux est recommandé pour se protéger contre les éclats projetés par les parties coupantes.



Ne jamais utiliser l'outil sous la pluie ou le laisser à l'extérieur lorsqu'il pleut.



Eteindre ! Enlever la prise du Power Pack avant toute opération de réglage, de nettoyage ou si le câble est endommagé.



Attention : La conception de ce produit n'intègre pas de dispositif de protection contre les chocs électriques en cas de contact avec les lignes électriques aériennes.

### Généralités

1. Ne jamais laisser des enfants ou personnes ne connaissant pas le mode d'emploi utiliser l'outil. La limite d'âge de l'utilisateur peut varier en fonction de la réglementation locale en vigueur.
2. Utiliser l'outil uniquement en suivant les instructions et pour les fonctions décrites dans le mode d'emploi.
3. Ne jamais utiliser l'outil lorsque vous êtes fatigué, malade ou sous l'influence d'alcool, de drogues ou de médicaments.
4. L'opérateur ou utilisateur est tenu responsable des dangers ou accidents provoqués aux autres personnes ou à leurs biens.
5. Tenir les personnes présentes à l'écart. Ne jamais faire fonctionner l'outil à proximité de personnes, particulièrement des enfants ou animaux familiers.

### Préparation

1. Portez toujours des vêtements appropriés, gants et chaussures robustes. Le port de lunettes de sécurité et d'un casque rigide est recommandé. Ne portez pas de vêtements amples ou de bijoux susceptibles d'être happés dans les parties mobiles.
2. Inspectez soigneusement la zone dans laquelle le taille-haies doit être utilisé et enlevez fils et objets quelconques.
3. Avant de mettre l'appareil en marche et après tout choc, vérifier qu'il ne présente aucun signe d'usure ou de dommage, et le réparer si nécessaire.
4. N'utiliser jamais un produit auquel il manquerait une pièce ou qui présenterait une modification non agréée.

### Utilisation

1. Dégager la zone de travail. Avant toute opération de taille, s'assurer de porter des chaussures de sécurité, du bon dégagement de la zone de travail et d'un passage libre pour retirer les branchages élagués.
2. N'utilisez le taille-haies qu'à la lumière du jour ou sous un bon éclairage artificiel.
3. Savoir comment arrêter rapidement l'outil en cas d'urgence.
4. Enlever la prise du Power Pack avant de passer le produit à une autre personne.
5. Evitez d'utiliser le taille-haies lorsque des gens, en particulier des enfants se trouvent à proximité.
6. Toujours assurer une position de travail stable durant l'utilisation de l'outil.
7. Toujours tenir les mains et les pieds éloignés de l'outil de coupe, et surtout en mettant le moteur en marche.
8. Ne pas utiliser d'escalabeau lors de la manipulation de l'outil.
9. Enlever la prise du Power Pack:
  - avant de laisser l'appareil sans surveillance pendant une période plus ou moins longue
  - Avant de dégager une obstruction ;
  - Avant de vérifier, de nettoyer ou d'effectuer des travaux sur l'appareil;

- si vous heurtez un objet. N'utilisez pas votre appareil avant de vous assurer que celui-ci est en bon état de fonctionnement ;
  - si l'appareil se met à vibrer de manière anormale. Vérifiez immédiatement. Des vibrations excessives peuvent l'endommager.
  - avant de le passer à une autre personne.
10. Ne pas l'utiliser par temps de pluie ou l'exposer à l'humidité.
  11. Ne pas forcer le moteur de la tronçonneuse ; elle fonctionnera mieux en respectant le régime prévu.
  12. Toujours transporter la tronçonneuse en position arrêt, le bouton hors de contact.
  13. Maintenir la chaîne bien affûtée et à la bonne tension pour garantir une meilleure performance.
  14. Débrancher le Power Pack en cas de non fonctionnement, avant l'entretien et le changement d'accessoires et de pièces, telles que la chaîne et la protection.
  15. Protection anti-rebonds. Un rebond peut se produire lorsque le guide-chaîne touche un objet ou lorsqu'une branche trop proche percute l'outil durant la taille. Dans certains cas, un contact de la pointe peut causer une rapide réaction de recul, car en venant heurter le guide-chaîne, celui-ci se relève en direction de l'opérateur. Coincer la chaîne de coupe au niveau de la pointe du guide-chaîne peut repousser rapidement celui-ci vers l'opérateur. L'une ou l'autre de ces réactions peut provoquer une perte de contrôle de l'outil, risquant de blesser gravement l'opérateur. Il est conseillé de suivre les instructions de sécurité suivantes afin de limiter le risque de rebonds.

- 1) Tenir fermement l'outil des deux mains lorsque le moteur est en marche. Serrer fermement, les doigts et le pouce encerclant les poignets de la tronçonneuse.
- 2) Ne jamais travailler à un niveau trop élevé.
- 3) Toujours garder un appui bien stable.
- 4) Eviter que le nez du guide-chaîne entre en contact avec le sol, des rondins, des branches ou autres obstructions.
- 5) Utiliser des accessoires, tels que le guide-chaîne spécial qui limite le risque de rebonds et dont votre outil est déjà équipé.
- 6) N'utiliser que des guides et chaînes de rechange spécifiés par le fabricant.

### Entretien et rangement

1. Maintenir les écrous, boulons et vis bien serrés pour assurer un état de fonctionnement sûr du produit.
2. Pour assurer la sécurité, remplacez les pièces usées ou endommagées. N'utiliser que des pièces de rechange de référence identique
3. Lors du réglage de l'outil, veiller à ne pas vous coincer les doigts entre les pièces fixes et les parties coupantes mobiles de la machine.
4. Après usage, il est conseillé de ranger le produit avec le fourreau du guide-chaîne.

## Réglage de la tension de la chaîne de coupe

- **S'assurer que la tronçonneuse est arrêtée et débranchée du Power Pack**
  - **Vérifier la tension de la chaîne de coupe avant toute utilisation.**
1. Soulever la chaîne de coupe du guide-chaîne.(P)  
L'espace doit être de 2 à 3mm
  2. Pour régler la tension, dévisser légèrement le boulon à tête hexagonale (R) à l'aide de la clé hexagonale fournie.
  3. L'espace sera automatiquement ajusté au réglage correct par le ressort de tension (N2)
  4. Serrer le boulon à tête hexagonale, en s'assurant que le réglage de l'écart est correct.



## Graissage de la chaîne de coupe

- S'assurer que la tronçonneuse est arrêtée et débranchée du Power Pack

1. Graisser entièrement la chaîne de coupe avant toute utilisation, à l'aide du lubrifiant fourni. (S)

## Démontage et montage de la chaîne de coupe

### Important

- S'assurer que la tronçonneuse est arrêtée et débranchée du Power Pack
- Toujours porter des gants lors du démontage ou du montage de la chaîne de coupe.
- Utiliser uniquement un guide-chaîne muni d'un pignon avant spécifiquement conçu pour ce produit.
- Pour éviter tout rebond, ne pas retirer le pignon avant ou remplacer le guide-chaîne par un autre sans pignon avant.

### Démontage de la chaîne de coupe

1. Retirer les vis (K1) du carter d'embrayage (K2) à l'aide d'un tournevis et enlever le carter d'embrayage.
2. Dévisser le boulon à tête hexagonale (L1) à l'aide de la clé hexagonale fournie et enlever le boulon (L1) et la rondelle d'écartement (L2).

3. Pousser le guide-chaîne (L3) contre le ressort de tension (L4) et enlever le guide-chaîne et la chaîne.

### Montage de la chaîne de coupe

1. Monter la chaîne sur le guide-chaîne, le pignon avant en dessus (M1), en s'assurant que la face tranchante des dents est dans le sens de la marche (M2)
2. Monter la chaîne sur le pignon d'entraînement (N1) et placer l'extrémité concave du guide-chaîne contre le ressort de tension (N2).
3. Insérer le boulon à tête hexagonale (L1) dans la rondelle d'écartement (L2) et le guide-chaîne (L3) et serrer à l'aide de la clé hexagonale fournie, en s'assurant que le guide-chaîne est bien fixé.
4. Monter le carter d'embrayage (K2) et serrer les vis (K1) en s'assurant que le carter d'embrayage est bien fixé.

## Affûtage de la chaîne de coupe

- S'assurer que la tronçonneuse est arrêtée et débranchée du Power Pack
- Toujours porter des gants pour affûter la chaîne de coupe
- AFFÛTER LA CHAÎNE DE COUPE SELON LES INDICATIONS DÉTAILLÉES SUR LA PHOTO

### Affûtage des dents

1. Utiliser une lime ronde de 4mm de diamètre externe pour affûter les dents. Positionner sur la dent de manière à obtenir un angle de 30 degrés par rapport au guide-chaîne et laisser dépasser 1/5 du diamètre externe de l'extrémité

coupante. Maintenir la lime en position lorsque vous la repoussez en limant. Veiller à ne pas toucher les dents avec la lime lorsque vous la ramenez vers vous.

### Réglage de profondeur

1. Utiliser une lime plate pour régler la hauteur des limiteurs de profondeur. Maintenir la lime en position tout en limant. Arrondir l'arête frontale de la jauge de profondeur pour garder sa forme initiale.

- Immerger la chaîne de coupe dans de l'huile et nettoyer le dépôt de limaille et de sciure.

## Informations Concernant L'environnement

Les articles Husqvarna Outdoor Products sont fabriqués conformément à un Système de Gestion de l'Environnement (ISO 14001) qui utilise, autant que possible, des composants fabriqués dans le respect de l'environnement, conformément aux procédures de l'entreprise, et ayant le potentiel d'être recyclés à la fin de leur vie utile.

- L'emballage est recyclable et les composants en plastique sont identifiés (dans la mesure du possible) pour leur permettre d'être recyclés selon leur catégorie.
- Prendre l'environnement en considération lors de la mise au rebut du produit à la fin de sa vie utile.
- Si nécessaire, consulter les services municipaux pour toute information concernant la mise au rebut.

Le symbole  sur le produit ou sur son emballage indique que ce produit ne doit pas être traité comme déchet ménager. Il doit obligatoirement être déposé au point de collecte prévu pour le recyclage du matériel électrique et électronique. En vous conformant à une procédure d'enlèvement correcte du produit devenu obsolète, vous aiderez à prévenir tout effet nuisible à l'environnement et à la santé, qu'une manipulation inappropriée de celui-ci pourrait autrement provoquer. Pour de plus amples informations sur le recyclage de ce produit, veuillez contacter votre mairie ou collectivité locale, la déchetterie de votre localité ou le magasin où vous avez acheté le produit.

## Recommandations de Service

- Cet appareil n'est identifié que par une plaque de qualité de produit, argentée et noire.
- Nous vous recommandons vivement de faire réviser votre machine au moins tous les douze mois, plus souvent dans le cas d'un usage professionnel.

## Garantie et Police de Garantie

Si une pièce s'avère défectueuse pour cause de défaut de fabrication, au cours de la période de garantie, Husqvarna Outdoor Products d'extérieur se chargera, sans frais pour le consommateur, de la réparation ou du remplacement, via ses agents de service après-vente agréés, dès lors que :

- a) Le défaut est directement signalé au réparateur autorisé.
  - b) La fourniture du justificatif d'achat
  - c) Le défaut n'est pas causé par une mauvaise utilisation, une négligence ou un mauvais réglage effectué par l'utilisateur.
  - d) La panne n'est pas causée par l'usure normale.
  - e) La machine n'a pas été entretenue ou réparée, démontée ou manipulée par toute personne non autorisée par Husqvarna Outdoor Products.
  - f) La machine n'a pas été utilisée pour la location.
  - g) La machine appartient au premier acheteur.
  - h) La machine n'a pas été commercialement utilisée..
- \* Cette garantie est additionnelle à, et dans aucune circonstance elle diminue les droits statutaires des clients

Les défaillances occasionnées dans les situations ci-dessous ne sont pas couvertes. Il est donc important de lire les instructions contenues dans le manuel de l'utilisateur et de bien assimiler comment utiliser et entretenir votre outil :

### Défauts non couverts par la garantie

- \* Défauts causés par un défaut initial non signalé.
- \* Défauts causés par un choc soudain.
- \* Défaillances résultant d'une utilisation du produit dans des conditions autres que celles stipulées dans les instructions et recommandations contenues dans le manuel de l'utilisateur.
- \* Les machines utilisées pour la location ne sont pas couvertes par cette garantie.
- \* Les pièces ci-après énumérées sont considérées comme des pièces d'usure et leur durée de vie dépend d'un entretien régulier. Par conséquent, elles ne sont pas couvertes par la garantie : Guide-chaîne et chaîne
- \* **ATTENTION !**

Sous la garantie, Husqvarna Outdoor Products n'accepte pas dans l'ensemble ou en partie, directement ou indirectement, la responsabilité des défauts causés par le montage de pièces de rechange ou de parties supplémentaires qui ne sont pas fabriquées ou approuvées par Husqvarna Outdoor Products, ou si la machine a été modifiée de quelque façon que ce soit.

## Veiligheidsvoorschriften



Bij verkeerd gebruik kan dit product gevaarlijk zijn! Het product kan de bediener en anderen ernstig verwonden. Om de veiligheid en doeltreffendheid van het product te garanderen is het derhalve belangrijk dat de waarschuwingen en veiligheidsinstructies gevolgd worden. Het is de verantwoordelijkheid van de bediener om de waarschuwingen en veiligheidsinstructies in deze handleiding en op het product te volgen.

### Uitleg van symbolen op het product



Waarschuwing.



Lees de handleiding voor de gebruiker aandachtig door, zodat u volledig vertrouwd bent met de verschillende bedieningselementen en de werking daarvan.



Het gebruik van oogbescherming en een helm wordt aanbevolen als beveiliging tegen rondvliegende stukjes.



Niet in de regen gebruiken en het product niet buiten in de regen laten staan.



Uitschakelen! Haal de stekker uit de Power Pack alvorens deze af te stellen of te reinigen en wanneer het snoer is beschadigd.



Waarschuwing: dit product is niet ontworpen om tegen elektrische schokken te beveiligen als het in contact komt met buitenleidingen.

### Algemeen

- Het product nooit laten gebruiken door kinderen of door personen die niet vertrouwd zijn met deze instructies. Plaatselijke reguleringen kunnen beperkingen opleggen ten aanzien van de leeftijd van de bediener.
- Het product uitsluitend gebruiken in overeenstemming met de gebruiksaanwijzing en voor de werkzaamheden die in de instructies beschreven worden.
- Het product nooit gebruiken wanneer u vermoeid, ziek of onder de invloed van alcohol, drugs of medicijnen bent.
- De gebruiker is verantwoordelijk voor ongevallen of gevaren die andere mensen of hun eigendom treffen.
- Omstanders uit de buurt houden. Niet gebruiken in de nabijheid van personen, vooral niet in de buurt van kinderen of huisdieren.

### Vorbereiding

- Draag altijd de geschikte kleding, handschoenen en stevig schoeisel. Het gebruik van een veiligheidsbril en een helm wordt aanbevolen. Draag geen loszittende kleding of juwelen die kunnen gegrepen worden door de bewegende onderdelen.
- Controleer het te snoeien gebied grondig en verwijder ijzerdraad of andere vreemde voorwerpen.
- Controleer de machine vóór gebruik en na harde schokken altijd op eventuele slijtage en beschadigingen en repareer deze zo nodig.
- Gebruik nooit producten die incompleet zijn of die door onbevoegden zijn aangepast.

### Gebruik

- Zorg ervoor dat de werkomgeving onbelemmerd is. Zorg voordat u begint met zagen eerst voor een onbelemmerde werkomgeving, een stevige plaats om te staan en een uitwijkplaats om vallende takken te vermijden.
- Gebruik de heggeschaar alleen in daglicht.
- Zorg ervoor dat u weet hoe u de machine in noodgevallen snel kunt stopzetten.
- Haal de stekker uit de Power Pack alvorens het product aan iemand anders te geven.
- Vermijd het gebruik van de heggeschaar wanneer andere mensen, in het bijzonder dieren of kinderen, in de buurt zijn.
- Tijdens het gebruik van het product moet altijd gezorgd worden voor een veilige en stabiele werkstand.
- Houd uw handen en voeten altijd uit de buurt van de snij-inrichting, vooral wanneer u de motor aanzet.
- Gebruik de machine niet terwijl u op een trap staat.
- Haal de stekker uit de Power Pack:
  - als u de maaiër een tijd onbeheerd achterlaat;
  - voordat u een verstopping vrijmaakt;
  - voordat u de maaiër inspecteert of schoonmaakt of aan de machine gaat werken;
  - als u iets raakt. Gebruik de maaiër uitsluitend als u er zeker van bent dat de hele machine in een veilige

- staat van werking verkeert;
- als de maaiër te veel gaat trillen. Onmiddellijk controleren. Te veel trilling kan letsel veroorzaken.
  - voordat u de heggeschaar aan een andere persoon overhandigt.
- Niet gebruiken in de regen of blootstellen aan vochtige of natte condities.
  - Forceer de Sabre zaag niet; de machine zaagt het best wanneer hij wordt gebruikt zoals bedoeld.
  - Draag de Sabre zaag altijd in de uit-stand en met de vinger niet aan de schakelaar.
  - Houd de ketting scherp en onder de juiste spanning voor een betere en veiliger prestatie.
  - Koppel de voeding los wanneer niet gebruikt en vóór onderhoud en vervangen van accessoires en hulpstukken zoals de ketting en het scherm.
  - Anti-terugschlagscherm Terugschlag ("kickback") kan zich voordoen wanneer de neus of de punt van de geleider een voorwerp raakt of wanneer het hout nauwer wordt en de machine in de sneede vastklemt. In sommige gevallen kan aanraking met de punt een bliksemsnelle omkeerreactie teweegbrengen waarbij de geleider omhoog en terug wordt geslagen naar de gebruiker. Vastklemmen van de zaagketting langs de bovenkant van de geleider kan de geleider snel terugduwen naar de gebruiker. Deze reacties kunnen ervoor zorgen dat de gebruiker de machine niet langer onder controle heeft en kunnen de gebruiker ernstig verwonden. Tref de volgende voorzorgsmaatregelen om terugslag te voorkomen.
  - Houd de machine stevig met beide handen vast wanneer de motor draait. Zorg ervoor dat de vingers en duimen de handgrepen van de Sabre zaag stevig omvatten.
  - Reik niet te ver
  - Zorg ervoor dat u altijd stevig op uw voeten staat en uw balans bewaart.
  - Voorkom dat de neus van de geleider in aanraking komt met een houtblok, tak, de grond of andere voorwerpen.
  - Gebruik hulpmiddelen zoals speciale geleiders die het risico op terugslag verminderen (zoals reeds op uw product aangebracht).
  - Gebruik alleen nieuwe geleiders en kettingen die door de fabrikant worden aanbevolen.
- ### Onderhouden en opbergen
- Alle moeren, bouten en schroeven moeten altijd goed zijn vastgezet; dit om te garanderen dat het product veilig gebruikt kan worden.
  - Vervang versleten of beschadigde onderdelen voor veiligheid. Gebruik uitsluitend identieke vervangende onderdelen.
  - Pas ervoor op dat tijdens het afstellen van het product de vingers niet bekneld raken tussen de bewegende messen en onbeweeglijke onderdelen van de machine.
  - Bewaar de machine na het gebruik met de kettinghoes aangebracht.

## Afstellen van de kettingspanning

- Zorg ervoor dat de Sabre zaag is uitgeschakeld en van de voeding is gescheiden.**
  - Controleer de spanning van de ketting voor elk gebruik.**
- Trek de ketting weg van de geleider. (P) De speling moet ongeveer 2-3mm bedragen

- De spanning afstellen: draai de inbusbout (R) met de meegeleverde stiftsleutel een weinig los.
- De speling wordt automatisch correct ingesteld via de veerspanner (N2).
- Draai de inbusbout vast en controleer of de speling correct is.

## Smeren van de ketting

- **Zorg ervoor dat de Sabre zaag is uitgeschakeld en van de voeding is gescheiden.**

1. Smeer de hele ketting voor elk gebruik. Gebruik hiervoor de meegeleverde kettingolie. **(S)**

## Verwijderen en aanbrengen van de ketting

### Belangrijk

- **Zorg ervoor dat de Sabre zaag is uitgeschakeld en van de voeding is gescheiden.**
- **Draag altijd handschoenen voor het verwijderen of aanbrengen van de ketting.**
- **Gebruik uitsluitend een geleider met punt die is ontworpen voor deze machine.**
- **Om terugslag te voorkomen mag de punt niet worden verwijderd en mag de geleider niet worden vervangen door een geleider zonder punt.**

### Verwijderen van de ketting

1. Draai de schroeven **(K1)** op het kettingwielscherm **(K2)** los met een schroevendraaier en verwijder het scherm.
2. Draai de inbusbout **(L1)** los met de meegeleverde stiftsleutel en verwijder de bout **(L1)** en de ring **(L2)**.

3. Duw de geleider **(L3)** tegen de veerspanner **(L4)** en verwijder de geleider en de ketting.

### Aanbrengen van de ketting

1. Breng de ketting aan over de geleider met de punt van geleider naar boven **(M1)**. Zorg ervoor dat de zaagtanden in de draairichting wijzen **(M2)**.
2. Breng de ketting aan over het kettingwiel **(N1)** en breng het concaafvormige einde van de geleider aan tegen de veerspanner **(N2)**.
3. Steek de inbusbout **(L1)** door de ring **(L2)** en de geleider **(L3)** en draai hem vast met de meegeleverde stiftsleutel. Zorg ervoor dat de geleider goed vastzit.
4. Breng het kettingwielscherm **(K2)** aan en draai de schroeven **(K1)** vast. Zorg ervoor dat het kettingscherm goed vastzit.

## Slijpen van de ketting

- **Zorg ervoor dat de Sabre zaag is uitgeschakeld en van de voeding is gescheiden.**
- **Draag altijd handschoenen bij het slijpen van de ketting.**
- **SLIJP DE KETTING ZOALS GEÏLLUSTREERD IN AFBEELDING T**

### Bijvilen van de zaagtanden

1. Vrij de zaagtanden bij met een ronde vijl die een buitendiameter van 4mm heeft. Zet deze op de zaagtand zodat deze een hoek van 30 graden heeft ten opzichte van de geleider en 1/5 van de

buitendiameter van de punt van de tand naar buiten steekt. Houd de vijl vlak en vijl van u af. Ga voorzichtig te werk zodat u de tanden bij het terugtrekken van de vijl niet aanraakt.

### Vijlen van dieptematen

1. Gebruik een platte vijl voor het vijlen van de dieptematen. Houd de vijl vlak tijdens het vijlen. Vijl de voorste hoek van de dieptematen rond om de oorspronkelijke vorm te behouden.
- **Dompel de zaagketting in olie en verwijder alle vijzelstof en zaagsel.**

## Informatie met betrekking tot het milieu

De producten van Husqvarna Outdoor Products worden geproduceerd volgens EMS (ISO 14001), waarbij, waar dit uitvoerbaar is, gebruik wordt gemaakt van componenten die zijn geproduceerd op de meest milieuvriendelijke manier volgens de werkwijzen van het bedrijf en met de mogelijkheid om aan het einde van de levensduur van het product gerecycled te worden.

\* De verpakking kan gerecycled worden en plastic componenten zijn van een label voorzien (voor zover dat mogelijk was) voor recycling op categorie.

\* Milieubewuste overwegingen dienen mee te spelen bij het weggooiën van een product aan het einde van de levensduur.

\* Indien nodig, kunt u contact opnemen met de gemeentelijke autoriteit voor informatie over de verwerking.

Het symbool  op het product of de verpakking betekent dat dit product niet mag worden behandeld als gewoon huishoudelijk afval, maar in plaats daarvan moet worden ingeleverd bij het punt voor recycling van elektrische en elektronische apparatuur. Door dit product correct te verwijderen helpt u om de negatieve gevolgen die een verkeerde verwerking van dit product kan hebben voor het milieu en de gezondheid te voorkomen. Voor verdere informatie over recycling van dit product kunt u contact opnemen met uw gemeente, de relevante dienst voor de verwerking van huishoudelijk afval of de winkel waar u het product hebt gekocht.

## Aanbevolen service

- **Uw product is voorzien van een unieke identificatie in de vorm van een zilver en zwart gekleurd productkwaliteitslabel.**
- **U wordt ten eerste aangeraden uw product ten minste elke twaalf maanden een service-beurt te geven, vaker indien het beroepshalve veelvuldig wordt gebruikt.**

## Garantie & garantiebeleid

Als er binnen de garantieperiode onderdelen defect blijken als gevolg van fabrieksfouten, dan verzorgt Husqvarna Outdoor Products via diens bevoegde monteurs gratis voor reparatie of vervanging, mits:

- a) de fout onmiddellijk wordt doorgegeven aan de geautoriseerde service centre;
  - b) het aankoopbewijs getoond kan worden;
  - c) de fout niet veroorzaakt werd door misbruik, verwaarlozing of een foute instelling door de gebruiker;
  - d) de fout geen gevolg is van normale slijtage;
  - e) geen andere persoon, die niet door Husqvarna Outdoor Products geautoriseerd is, de machine onderhouden, hersteld of uit elkaar genomen heeft;
  - f) de machine niet verhuurd werd;
  - g) de machine het eigendom is van de oorspronkelijke klant;
  - h) de machine niet voor commerciële doeleinden gebruikt werd.
- \* Deze garantie is een extra service en zal in geen geval in de weg staan van uw statutaire rechten.

Storingen als gevolg van het volgende worden niet gedekt. Het is daarom belangrijk dat u de instructies in de

gebruikershandleiding leest en dat u weet hoe u de machine moet bedienen en onderhouden:

### Defecten die niet door de garantie gedekt worden:

- \* Defecten die het gevolg zijn van een oorspronkelijke fout die niet werd doorgegeven aan de geautoriseerde service center.
- \* Defecten die veroorzaakt werden door een botsing met iets.
- \* Storingen omdat het product niet gebruikt is in overeenstemming met de instructies en aanbevelingen in de gebruikershandleiding.
- \* Machines die verhuurd worden, zijn niet gedekt door deze garantie.
- \* De volgende items worden beschouwd als verslijtende onderdelen. Hoe lang ze meegaan is afhankelijk van regelmatig onderhoud en deze onderdelen worden derhalve niet door de garantie gedekt: Geleider en ketting
- \* **Opgelet!**

Husqvarna Outdoor Products garantie dekt geen defecten die een rechtstreeks of onrechtstreeks gevolg zijn van de montage van reserve-onderdelen of extra's die niet geproduceerd of goed-gekeurd zijn door Husqvarna Outdoor Products, of defecten die het gevolg zijn van een wijziging aan de machine.

## Sikkerhet



Hvis ditt produkt ikke blir brukt på forsvarlig måte, kan det være farlig! Ditt produkt kan forårsake alvorlig personskade, både på deg selv og andre, og advarene og sikkerhetsinstruksene må følges for å sikre en rimelig grad av sikkerhet og effektivitet ved bruk av produktet. Det er brukerens ansvar å følge advarels- og sikkerhetsinstruksene i denne brukermanualen og på produktet.

### Forklaring av symbolene på produktet



Advarsel



Les bruksanvisningen nøye for å være sikker på at du er kjent med samtlige betjeningsknapper og hvordan de virker.



Bruk av vernebriller og vernehjelm er anbefalt for å beskytte mot gjenstander som kastes av delene som kapper.



Produktet skal ikke brukes i regn, og det må ikke stå ute mens det regner.



Slå av! Trekk ut støpselet fra Power Pack før justering, rengjøring eller hvis ledningen er skadet.



Advarsel: Dette produktet er ikke konstruert for å gi beskyttelse mot elektrisk støt i tilfelle kontakt med elektriske luftkabler.

### Generelt

1. La aldri barn eller andre personer som ikke er kjent med bruksanvisningen bruke produktet. Det er mulig å lokale forskrifter setter en minstegrense for brukerens alder.
2. Bruk kun produktet på den måten og til det formålet beskrevet i denne bruksanvisningen.
3. Bruk aldri produktet når du er trett, syk, påvirket av alkohol, legemidler eller medisiner.
4. Brukeren er ansvarlig for ulykker eller fare som andre personer eller deres eiendom utsettes for
5. Hold tilsuere unna. Maskinen bør ikke brukes når andre personer, spesielt barn eller dyr, oppholder seg i nærheten.

### Forberedelse

1. Det må alltid brukes passende klær, hansker og kraftige sko. Bruk av vernebriller og en vernehjelm er anbefalt. Løstsittende klær eller smykker som kan bli sittende fast i deler som beveger seg må ikke brukes.
2. Kontroller området hvor heksaksen skal brukes nøye, fjern ståltråder og andre uvedkommende gjenstander.
3. Før du bruker maskinen, og etter et eventuelt sammenstøt eller kollisjon, kontroller at det ikke finnes tegn på siltasje eller skade og reparer etter som det er nødvendig.
4. Gjør aldri forsøk på å bruke et fullstendig produkt eller et produkt med en uautorisert modifikasjon.

### Bruk

1. Hold arbeidsområdet klart og ryddig. Du må ikke begynne å kappe før du har et klart og ryddig arbeidsområde, har et sikkert fotfeste og en vei ut hvor du kan trekke deg tilbake fra fallende grener.
2. Heksaksen må kun brukes i dagslys eller meget god kunstig belysning.
3. Bli kjent med hvordan produktet skal stoppes hurtig i et nødstillfelle.
4. Trekk ut støpselet fra Power Pack før produktet rekkes over til en annen person.
5. Unngå å bruke heksaksen mens andre, særlig barn, oppholder seg i nærheten.
6. Når produktet brukes, forsikre deg alltid om at arbeidsstillingen er trygg og sikker
7. Hold hender og føtter unna knivene til enhver tid og spesielt når du slår på motoren.
8. Ikke bruk gardintrapp når produktet brukes.
9. Trekk ut støpselet fra Power Pack:-
  - for du forlater produktet ubevoktet, uansett hvor kort tid dette måtte være.
  - for du fjerner en blokkering;
  - for du kontrollerer, gjør ren eller arbeider på maskinen;
  - hvis du treffer en gjenstand. Ikke forsett å bruke produktet før du er sikker på at hele produktet er i sikker driftstilstand.
  - hvis produktet begynner å vibrere unormalt. Sjekk produktet

omgående. Unødig vibrasjon kan føre til personskade.

- før du gir den til en annen.
10. Ikke bruk produktet når det regner eller er utsatt for fuktige og våte tilstander.
  11. Ikke tving Sabre Saw-produktet under bruk. Produktet vil gjøre arbeidet bedre på den hastigheten det er beregnet for.
  12. Sabre Saw-produktet skal alltid være slått av når det bæres og med fingeren borte fra bryteren.
  13. Hold kjedet skarpt og på korrekt stramming for bedre og tryggere drift.
  14. Kople fra strømtilførselsenheten når produktet ikke er i bruk, før vedlikehold og når det skiftes tilbehør og utstyr, slik som kjede og verneøksel.
  15. Vokt deg for tilbakespark. Tilbakespark kan oppstå når nesen eller tuppen på ledeplaten kommer i berøring med en gjenstand, eller når veden kommer nærmere og fastkniper produktet under kapping. Kontakt på tuppen kan i noen tilfeller forårsake en lynhurtig reversert reaksjon som sparker ledeplaten opp og tilbake mot operatoren. Fastknipling på kappekjedet langs etter toppen av ledeplaten kan eventuelt skyve stangen hurtig bakover mot operatoren. Begge disse reaksjonene kan gjøre at du kanskje mister kontrollen over produktet som kan resultere i alvorlig skade på brukeren. Følgende forholdsregler skal følges for å minimalisere tilbakespark.
    - 1) Hold godt fast i produktet med begge hender når motoren er i gang. Sørg for et godt grep rundt håndtaket med finger og tomler på Sabre Saw-produktet
    - 2) Strekk deg ikke for langt.
    - 3) Sørg alltid for godt fotfeste og balanse.
    - 4) La ikke nesen på ledeplaten komme i kontakt med trestamme, gren, bakke eller andre hindringer.
    - 5) Bruk anordninger slik som styrestenger for å redusere færer som skyldes tilbakespark, og som allerede er montert på ditt produkt.
    - 6) Bruk kun originale stenger og kjeder under utskifting som spesifisert av produsenten.

### Vedlikehold og oppbevaring

1. Hold alle muttere, bolter og skruer godt trukket til for å være sikker på at produktet er i sikker driftstilstand.
2. For sikkerhetens skyld skift ut deler som er slitt eller skadet. Bruk kun identiske byttedeler.
3. Vær forsiktig når produktet justeres for å hindre at fingrene setter seg fast mellom bevegelige blad og faste deler på maskinen.
4. Etter bruk skal produktet bli lagret ved å bruke kjededeckset som følger med.

## Justere stramming på kappekjedet

- **Kontroller at Sabre Saw-produktet er slått av og at strømtilførselsenheten er frakoplet**
  - **Sjekk strammingen på kappekjedet hver gang før det tas i bruk.**
1. Trekk kappekjedet unna ledeplaten (P). Åpningen skal være cirka 2-3 mm
  2. For å justere strammingen, løse litt på heksagonal hodeskrue (R) med heksagon verktøy som følger med.
  3. Åpningen blir justert automatisk ved justeringsfjæren for stramming (N2)
  4. Skru fast heksagonal hodeskrue og forsikre deg om at målet på åpningen er korrekt.

## Smøre kappekjedet

- **Kontroller at Sabre Saw-produktet er slått av og at strømtilførselsenheten er frakoplet**
1. Smør hele kappekjedet hver gang for bruk med smøreoljen som følger med (S).

NORSK - 1

## Demontere og montere kappekjedet

### Viktig

- **Kontroller at Sabre Saw-produktet er slått av og at strømtilførselsenheten er frakoplet**
- **Ha alltid på deg hansker under demontering og montering av kjedet.**
- **Bruk kun ledeplate med tupp som er konstruert for dette produktet.**
- **For å forebygge tilbakespark, verken demonter tuppen på stangen eller skift ut ledeplaten med en som ikke har tupp.**

### Demontere kappekjedet

1. Løsne på skruene (K1) på kjedehjulsdekslet (K2) med skrutrekker og fjern deretter kjedehjulsdekslet.
2. Løsne på heksagonal hodeskrue (L1) med heksagon presseverktøy som følger med og fjern skrue (L1) og avstandsskive (L2).

3. Skyv ledeplaten (L3) mot justeringsfjæren for stramming (L4), og fjern deretter ledeplaten og kjedet.

### Montere kappekjedet

1. Monter kjedet over ledeplaten med tuppen på stangen høyest (M1). Forsikre deg om at skjærene peker med rotasjonsretningen (M2)
2. Monter kjedet over kjedehjulet (N1) og monter den konkave enden på ledeplaten mot justeringsfjæren for stramming (N2).
3. Sett heksagon hodeskrue (L1) gjennom avstandsskive (L2) og ledeplate (L3), og skru til med heksagon presseverktøy som følger med. Kontroller at ledeplaten er sikret.
4. Monter verneedeksel for kjedehjul (K2) og skru til skruene (K1). Forsikre deg om at verneedeksel for kjedehjul er sikret.

## Slipe kappekjedet

- **Kontroller at Sabre Saw-produktet er slått av og at strømtilførselsenheten er frakoplet**
- **Ha alltid på deg hansker når du sliper kappekjedet**
- **SLIP KAPPEKJEDET I FØLGE SPESIFIKASJONENE VIST PÅ BILDE T**

### File skjærene

1. Bruk en rundfil med 4 mm utvendig diameter for å file skjærene. Slip skjærene ved å holde filen 30 grader i forhold til ledeplaten og at den stikker ut 1/5 av ytre

diameter fra tuppen på skjæret. Hold filen rett og skyv den bort fra deg når du filer. Vær forsiktig ikke å røre skjærene med filen når den trekkes tilbake.

### File dybdemålerne

1. Bruk en flat fil for å file dybdemålerne. Hold filen rett når du filer. Rund av hjørnet foran på dybdemåleren for å beholde originalt utseende.
- **Ha kjedet i olje og vask bort eventuell filspen og sagflis.**

## Miljøinformasjon

Husqvarna Outdoor Products produseres i henhold til et miljøhåndteringssystem (Environmental Management System) (ISO 14001) som benytter, hvor det er praktisk mulig, komponenter som er fremstilt på en måte som tar mest mulig hensyn til miljøet, i henhold til selskapets retningslinjer og med mulighet for gjenvinning (resirkulering) når produktets brukstid er slutt.

- Emballasjen kan gjenvinnes, og deler av plast er merket (hvor det er praktisk mulig) for kategorisert gjenvinning.
- Det må vises hensyn overfor miljøet når et produkt skal kastes.
- Om nødvendig ta kontakt med lokale myndigheter for mer informasjon.

Symboler på  produktet eller på produktets innpakning angir at dette produktet bør muligens ikke bli behandlet som husholdningsavfall. Det skal i stedet bli levert inn på et egnet samlepunkt for gjenvinning av elektrisk og elektronisk utstyr. Ved å forsikre deg om at dette produktet er deponert korrekt, hjelper du med å forebygge negative virkninger på miljøet og menneskelig helse, som ellers kan bli forårsaket av uhenksommessig avfallshåndtering av dette produktet. For mer detaljert informasjon om gjenvinning av dette produktet, vennligst ta kontakt med kommunkontoret på stedet, renovasjonstjenesten for husholdningsavfall, eller butikken hvor du kjøpte produktet.

## Service anbefalinger

- **Produktet ditt er entydig identifisert ved en sølv og sort etikett som viser produktklassifiseringen.**
- **Vi anbefaler på det sterkeste at det utføres service på produktet minst én gang i året, oftere hvis det brukes profesjonelt.**

## Garanti

Hvis noen del skulle vise seg å være defekt grunnet produksjonsfeil i garantiperioden, vil Husqvarna Outdoor Products gjennom sine autoriserte servicereparatører stå for reparasjon eller bytte, vederlagsfritt for kunden, forutsatt at:

- a) Det meldes fra om feilen direkte til serviceverkstedet eller forhandler.
- b) Det fremlegges kjøpsbevis.
- c) Feilen ikke har oppstått på grunn av misbruk, vannskjotsel eller feilaktig justering av brukeren.
- d) Svikten skyldes alminnelig bruk og slitasje.
- e) Maskinen ikke har vært ettersett eller reparert, tatt fra hverandre eller vært fingret med av personer som ikke er autorisert av Husqvarna Outdoor Products.
- f) Maskinen ikke har vært leid ut.
- g) Maskinen er eid av den opprinnelige kjøperen.
- h) Maskinen ikke har vært brukt kommersielt.

\* Denne garantien er i tillegg til, og reduserer ikke på noen måte, kundens lovbestemte rettigheter.

Svikt av følgende grunner er ikke dekket, derfor er det viktig at du leser veiledningen i brukermanualen og forstår hvordan maskinen skal brukes og vedlikeholdes: **Svikt som ikke er dekket av garantien**

- \* Svikt som skyldes at det ikke ble meldt fra om feilen straks den ble oppdaget.
- \* Svikt som skyldes plutselig støt eller kollisjon.
- \* Svikt som følge av at maskinen ikke har vært brukt i overensstemmelse med veiledningen og anbefalingene i brukermanualen.
- \* Maskiner som har vært utleid dekkes ikke av denne garantien.
- \* Følgende liste over deler anses for å være slitedeler, og deres brukstid er avhengig av regelmessig vedlikehold. Derfor er disse normalt ikke dekket av garantien: Stang og kjede
- \* **Advarsel!**

Husqvarna Outdoor Products påtar seg intet ansvar under garantien for feil som helt eller delvis, direkte eller indirekte, har oppstått som følge av at nye deler eller ekstra deler er montert, som ikke er fabrikkert eller godkjent av Husqvarna Outdoor Products, eller som følge av at maskinen på noen måte har vært modifisert.

## Varoimenpiteet



Tämä kone voi väärinkäytettyinä olla vaarallinen! Se saattaa aiheuttaa vakavia vammoja sekä käyttäjälle että muille ihmisille. Varoituksia ja turvallisuusohjeita täytyy noudattaa riittävän turvallisuuden ja tehokkuuden varmistamiseksi. Koneenkäyttäjän vastuussa tässä oppaassa ja itse koneessa annettujen varoitusten ja turvallisuusohjeiden noudattamisesta.

### Koneessa olevien merkien selitykset



Varoitus



Lue käyttöohjeet huolellisesti varmistaaksesi, että olet ymmärtänyt mitä kaikki säädinviivet tekevät.



Suojalasien ja suojakypärän käyttö on suositeltavaa, sillä ilmaan saattaa singota kappaleita sahattaessa.



Älä käytä sateessa äläkä jätä konetta sateeseen



Kytke pois päältä! Irrota Power Pack –akun pistoke ennen kuin ryhdyt säätämään tai puhdistamaan laitetta tai jos johto on vahingoittunut.



Varoitus: Tämä tuote ei suojaa sähköiskulta joutuessaan kosketuksiin ilmajohtojen kanssa.

### Yleistä

1. Älä koskaan anna lasten tai sellaisten henkilöiden, jotka eivät ole tutustuneet näihin ohjeisiin, käyttää konetta. Paikallisissa määräyksissä saattaa olla käyttäjän ikää koskeva rajoitus.
2. Tätä konetta saa käyttää ainoastaan käyttöohjeissa ilmoitetulla tavalla ja niissä ilmoitettuun käyttötarkoitukseen.
3. Älä koskaan käytä konetta väsyneenä, sairaana tai alkoholin, huumaavien aineiden tai lääkkeiden vaikutuksen alaisena.
4. Ruohonleikkurin käyttäjä on vastuussa muihin ihmisiin tai heidän omaisuuteensa kohdistuvista vahingoista tai vaaroista.
5. Älä päästä muita ihmisiä lähetyville. Älä käytä konetta, kun erityisesti pieniä lapsia tai lemmikkieläimiä on lähetyillä.

### Valmistelut

1. Käytä aina asianmukaista vaatetusta, hansikkaita ja tukevia kenkiä. Suojalasien ja suojakypärän käyttö on suositeltavaa. Älä käytä väliä vaatteita tai koruja, jotka saattavat tarttua liikkuviin osiin.
2. Tarkasta leikkausalue huolella ja poista johdot ja muut esineet.
3. Tarkista kone kulumiselta ja vahingoilta ja korjaa tarpeen mukaan, ennen kuin ryhdyt käyttämään sitä ja jos siihen on kohdistunut iskuja.
4. Älä käytä tuotetta, josta puuttuu osia tai johon on tehty luvattomia muutoksia.

### Esivalmistelut

1. Pidä työskentelyalue puhtaana. Älä aloita sahaamista, ennen kuin työskentelyalue on siisti, olet tukevassa asennossa ja putoaville oksille on vapaata tilaa.
2. Käytä pensasleikkuria ainoastaan päivänvalossa tai hyvässä valaistuksessa.
3. Varmista, että tiedät kuinka työkalu sammutetaan nopeasti hätätilanteessa.
4. Irrota Power Pack –akun pistoke ennen kuin ojennat laitteen toiselle henkilölle.
5. Vältä käyttämästä pensasleikkuria muiden, etenkin lasten, läheisyydessä.
6. Muista aina säilyttää turvallinen ja tukeva työskentelyasento.
7. Pidä kädet ja jalat aina pois leikkureiden lähetyiltä ja etenkin moottoria käynnistettäessä.
8. Älä käytä tätä työkalua tikapuilla seisossaasi.
9. Irrota pistoke Power Pack –akusta:-
  - Jos jätät ruohonleikkurin vartiomatta lyhyeksi ajaksi.
  - ennen kuin puhdistat mitään tukoksia;
  - ennen kuin tarkistat tai puhdistat leikkuria tai

- työskentelet sen kanssa;
- Jos leikkuri osuu johonkin. Älä käytä leikkuria ennen kuin olet varma, että se on turvallinen käyttää.
- Jos leikkuri alkaa tärähtä poikkeavasti. Tarkista välittömästi. Liiallinen tärinä saattaa aiheuttaa henkilövahinkoja.
- ennen kuin ojennat sen toiselle henkilölle.
- 10. Älä käytä sateessa, kosteissa tai märissä olosuhteissa.
- 11. Älä pakota Sabre-sahaa, se toimii paremmin sille tarkoitettulla teholla.
- 12. Kun kannat Sabre-sahaa, muista laittaa kytkin pois päältä –asentoon ja sormi pois kytkimeltä.
- 13. Pidä ketju terävänä ja oikealla kireydellä, jolloin työskentely on turvallisempaa ja lopputulos parempaa.
- 14. Irrota akku, kun työkalu ei ole käytössä, ennen huoltoa ja varusteiden, kuten ketjun ja suojan, vaihtoa.
- 15. Suojaudu takaiskua vastaan. Takaisku saattaa tapahtua kärjen tai ohjaustangon osuessa johonkin esineeseen tai kun puu terä on tarttunut kiinni sahausloveen puun ”sulkeutuessa”. Kärkikosketus saattaa joskus aiheuttaa salamannoepan vastakkaisreaktion jonka takia terälevyn ylös ja kohti käyttäjää. Ketjun tarttuminen terälevyn yläosaan saattaa työntää levyn nopeasti taaksepäin kohti käyttäjää. Voit menettää työkalun hallinan näin tapahtuessa, jolloin vahingoittumisen vaara on olemassa. Takaiskun välttämiseksi on syytä noudattaa seuraavia varoimenpiteitä:

- 1) Kun moottori käy pidä työkalusta tukevasti kiinni kummallakin kädellä. Ota tukevasti kiinni Sabre-sahan kahvoista.
- 2) Älä kurkota.
- 3) Seiso tukevasti ja pysy tasapainossa koko ajan.
- 4) Älä päästä terälvyn kärkeä omaan pölkkyyn, oksaan, maahan yms.
- 5) Käytä välineitä kuten erityisiä terälevyjä (kuuluu toimitukseen), jotka vähentävät takaiskuun liittyviä riskejä.
- 6) Käytä ainoastaan valmistajan suosittelema terälevyjä ja ketjuja.

### Kunnossapito ja säilytys

1. Pidä kaikki mutterit, pultit ja ruuvit kireällä varmistaaksesi, että kone on turvallinen käyttää.
2. Vaihda turvallisuusyistä kuluneet tai vahingoittuneet osat. Käytä vain samanlaisia varaosia kuin alkuperäiset osat.
3. Kun säädät työkalua, varo etteivät sormesi tartu koneen liikkuvien terien ja kiinteiden osien väliin.
4. Ketjun joskus täytyy laittaa paikalleen käytön jälkeen.

## Ketjun kireyden säätö

- Varmista, että Sabre-saha on kytketty pois päältä ja akku on irrotettu
  - Tarkista teräketjun kireys ennen jokaista käyttökertaa.
1. Vedä teräketjua pois päältä terälevyistä (P). Välin tulisi olla noin 2-3 mm.

2. Säädä kireyttä avaamalla kuusiomutteri (R) kuusioavaimella (kuuluu toimitukseen).
3. Väli säättyy automaattisesti oikein kiristysjousen toimesta (N2).
4. Kiristä kuusiokolopultti varmistaen, että lukema on oikein.

## Ketjun voitelu

- Varmista, että Sabre-saha on kytketty pois päältä ja akku on irrotettu

1. Voitele koko ketju öljyllä (kuuluu toimitukseen) ennen jokaista käyttökertaa. (S)

## Ketjun irrotus ja kiinnitys

### Tärkeää

- Varmista, että Sabre-saha on kytketty pois päältä ja akku on irrotettu
- Käytä suojakäsineitä ketjua irrottaessasi tai kiinnittäessäsi.
- Käytä ainaoastaan tähän työkaluun tarkoitettua terälevyä.
- Välttääksesi takaiskun, älä irrota terälevyn kärkeä äläkä vaihda terälevyä sellaiseen, jossa ei ole terälevyn kärkeä.

### Ketjun irrotus

1. Avaa hammaspyörän suojassa (K2) olevia ruuveja (K1) ruuviavaimella ja irrota hammaspyörän suoja.
2. Avaa kuusiokolopultti (L1) kuusioavaimella (kuuluu toimitukseen) ja irrota pultti (L1) ja aluslaatta (L2).

3. Paina terälevyä (L3) kiristysjoustaa (L4) vasten ja irrota terälevy ja ketju.

### Ketjun kiinnitys

1. Aseta ketju terälevyn ylle niin, että terän kärki (M1) on ylinnä ja varmista, että sahausterät osoittavat pyörimissuuntaan (M2).
2. Aseta ketju hammaspyörän (N1) ylle ja aseta terälevyn kovera puoli kiristysjoustaa (N2) vasten.
3. Laita kuusiokolopultti (L1) aluslaatan (L2) ja terälevyn (L3) läpi ja kiristä kuusioavaimella (kuuluu toimitukseen) varmistaen, että terälevy on kunnolla kiinni.
4. Aseta hammaspyörän suoja (K2) paikalleen ja kiristä ruuvit (K1) varmistaen, että hammaspyörän suoja on kunnolla kiinni.

## Ketjun teroitus

- Varmista, että Sabre-saha on kytketty pois päältä ja akku on irrotettu
- Käytä suojakäsineitä ketjua terottaessasi.
- TEROITA TERÄKETJU KUVASSA T ANNETTUJEN OHJEIDEN MUKAISESTI

### Leikkuehampaiden viilaus

1. Käytä pyöreää 4 mm viilaa hampaiden viilaamiseen. Aseta viila hampaiden väliin niin, että se on noin 30 asteen kulmassa terälevyn nähden ja ulkona noin 1/5 hampaan kärjen ulkoreunasta. Pidä viilaa vaakasuorassa ja työnnä pois päin itsestäsi. Varo

koskettamasta hampaita viilalla vetäessäsi viilaa takaisin itseäsi kohti.

### Syvyysohjainten viilaus

1. Käytä litteää viilaa syvyysohjainten viilaamiseen. Pidä viila vaakasuorassa viilaatessasi. Pyöristä syvyysohjaimen etukulma, jotta sen alkuperäinen muoto säilyisi.

- Upota teräketju öljyyn ja pese mahdolliset viilauksesta syntyneet muruset ja sahanpurut pois.

## Ympäristötieto

Husqvarna Outdoor Products 'n tuotteet on valmistettu ISO 14001-ympäristöjärjestelmän mukaisesti. Tuotteet on valmistettu mahdollisimman ympäristöystävällisistä osista Husqvarna OY:n toimintaohjeiden mukaisesti. Tuotteet voidaan hävittää kierrättämällä.

- Pakkausmateriaalit ovat kierrätettäviä. Muovioisissa kierrätysmerkinnät lajitteleva varten.
- Ota ympäristöasiat huomioon hävittäessäsi tuotetta.
- Mikäli tarpeen, paikalliset viranomaiset antavat hävittämistä koskevia neuvoja.

Tuotteessa tai pakkauksessa oleva  -merkki tarkoittaa, että tätä tuotetta ei voi hävittää talousjätteiden tavoin. Sen sijaan se täytyy viedä käsiteltäväksi asianmukaiseen sähkö- ja elektronisten laitteiden kierrätyspisteeseen. Kun hävität tämän tuotteen asianmukaisesti, autat estämään ympäristölle ja ihmisille mahdollisesti aiheutuvia haitallisia jälkiseurauksia, joita saattaa syntyä, jos tämä tuote hävitetään väärällä tavalla. Tarkempia tietoja tämän tuotteen kierrätyksestä saat ottamalla yhteyttä paikalliseen kunnanvirastoon, kotitalouksien jätepalveluun tai liikkeeseen, josta ostit tuotteen.

## Suosittelavat huoltotoimenpiteet

- Koneessa on hopean värinen ja musta arvokilpi.
- On suositeltavaa, että kone huolletaan vähintään kerran vuodessa, ja useammin jos ammattikäytössä.

## Takuu & takuutodistus

Jos jokin osa osoittautuu vialliseksi valmistusvirheen takia takuuajan sisällä, Husqvarna Outdoor Products korjaa vian tai vaihtaa uuteen vaihtueutussa huoltoliikkeessä maksutta asiakkaalle edellyttäen, että:-

- a) viasta ilmoitetaan suoraan valtuutetulle korjaamolle;
  - b) ostotodistus esitetään;
  - c) vika ei johdu väärinkäytöstä, laiminlyömisestä tai käyttäjän suorittamista vääristä säädöistä;
  - d) vika ei johdu normaalista kulumisesta;
  - e) ruohonleikkuria ei ole huollanut tai korjannut, purkanut tai muuten käsitellyt kukaan muu kuin Husqvarna Outdoor Products valtuuttama henkilö;
  - f) ruohonleikkuria ei ole vuokrattu;
  - g) ruohonleikkurin omistaa sen alkuperäinen ostaja;
  - h) ruohonleikkuria ei ole käytetty kaupallisiin tarkoituksiin.
- \* Kulutuskaupan osalta noudatetaan lisäksi jälleenmyyjän ja kuluttajan välillä kuluttajasuojalain säännöksiä.

Seuraavista johtuvat viat eivät kuulu takuun piiriin, joten on tärkeää, että luet Käyttöoppaassa annetut ohjeet ja ymmärrät kuinka konetta käytetään ja huolletaan:

### Takuu ei kata seuraavia:

- \* Ilmoittamatta jätetystä häiriöstä aiheutuneet viat
- \* Yhtäkkisestä iskusta aiheutuneet viat..
- \* Käyttöoppaassa annettujen ohjeiden ja suositusten laiminlyömisestä johtuvat viat.
- \* Vuokrakäytössä olevia ruohonleikkureita.
- \* Seuraavassa luettelut osat luokitellaan kuluviiksi osiksi ja niiden kesto riippuu huollosta, joten ne eivät yleensä ole korvattavissa takuun puitteissa: Terälevy ja -ketju
- \* **HUOM!** Husqvarna Outdoor Products takuu ei kata sellaisia vahinkoja, jotka johtuvat suoraan tai epäsuoraan sellaisista varaosien tai lisäosien käytöstä, jotka eivät ole Husqvarna Outdoor Products valmistamia tai sen hyväksymiä tai vikoja, jotka johtuvat ruohonleikkuriin tehdyistä muutoksista.

## Säkerhetsföreskrifter



Om du inte använder din maskin på rätt sätt kan den vara farlig! Din maskin kan orsaka allvarlig skada på användaren och andra. Du måste följa varningarna och säkerhetsinstruktionerna för att vara säker på att du använder din maskin på ett så säkert och effektivt sätt som möjligt. Operatören är ansvarig för att följa varningarna och säkerhetsinstruktionerna i denna handbok och maskinen.

### Förklaring av symbolerna på din maskin



Varning



Läs användarinstruktionerna noggrant så att Du är säker på att Du förstår alla kontrollorgan och vad de är för.



Vi rekommenderar att du använder skyddsglasögon och skyddshjälm för att skydda dig mot föremål som kastas ut från de skärande delarna.



Använd inte maskinen när det regnar och lämna inte maskinen utomhus när det regnar



Slå ifrån! Avlägsna stickproppen från Power Pack före justering, rengöring eller om kabeln är skadad.



Varning! Denna produkt är inte designat att skydda mot elchock vid eventuellt kontakt med luftburna elledningnar.

### Allmänt

- Låt aldrig barn eller personer som inte är välbekanta med dessa instruktionerna använda maskinen. Lokala bestämmelser kan begränsa åldern på användaren.
- Maskinen får endast användas på det sätt och för det ändamål som beskrivs i dessa instruktionerna.
- Använd aldrig maskinen när du är trött, sjuk eller påverkad av alkohol, droger eller mediciner.
- Användaren ansvarar för olyckor eller annat som inträffar på person eller egendom.
- Håll åskådare borta. Använd inte maskinen när någon finns inom området, speciellt inte barn eller sällskapsdjur.

### Förebildelser

- Bär alltid lämpliga kläder, handskar och robusta skor. Vi rekommenderar att du använder skyddsglasögon och skyddshjälm. Bär inte lösa kläder eller smycken som kan fastna i rörliga delar.
- Inspektera noggrant det område där du ska använda häcksaxen och ta bort stältrådar och andra främmande föremål.
- Innan maskinen används och efter varje gång den utsatts för hård stöt, kontrollera att det inte finns slitage eller skador och reparera om så behövs.
- Försök aldrig använda en ofärdig produkt eller en med icke auktoriserad modifikation.

### Användning

- Håll arbetsområdet rent. Starta inte kapning förrän du har ett rent område, står stadigt och har en flyktväg från fallande grenar.
- Använd endast häcksaxen i dagsljus eller bra belysning.
- Känn till hur du kan stoppa produkten snabbt i ett nödläge.
- Avlägsna stickproppen från Power Pack innan du lämnar över produkten till en annan person.
- Undvik att använda den om personer, speciellt barn, befinner sig i närheten.
- När du använder produkten, se till att du har en arbetsställning som är säker.
- Håll alltid händer och fötter borta från skärande delar och speciellt när motorn startas.
- Använd inte stegar medan du arbetar med produkten.
- Avlägsna stickproppen från Power Pack:-
  - innan du lämnar klipparen utan tillsyn för kortare eller längre tid;
  - innan du rensar bort en tilltäppning,
  - innan du undersöker, rengör eller utför underhållsarbeten på gräsklipparen,
  - om du slår emot något. Använd inte klipparen förrän du är

- säker på att hela maskinen är säker att använda igen;
  - om klipparen börjar vibrera onormalt. Kontrollera omedelbart. För mycket vibration kan orsaka skador.
  - innan du lämnar över den till en annan person.
- Använd inte i regn och utsätt den inte för fuktiga eller våta förhållanden.
  - Tvinga inte Sabre Saw, den kommer att göra ett bättre jobb vid den avsedda hastigheten.
  - Bär alltid Sabre Saw i fränslaget skick utan ett finger på strömbrytaren.
  - Håll sägkedjan vass och med rätt spänning för bättre och säkrare funktion.
  - Koppla alltid bort Power Pack när du inte använder produkten; före service och byte av tillbehör och tillsatser som kedja och skydd.
  - Skydda dig mot backslag. Backslag kan inträffa när nosen eller spetsen på styrinjalen rör vid ett föremål eller när träet drar ihop sig och klämmer i skåret. Spetskontakt kan i vissa fall orsaka en blixtnabb backreaktion, slå styrinjalens uppåt och bakåt mot operatören. Klämning av skärkedjan utmed överdelen av styrinjalens linjal bakåt mot operatören. Båda dessa reaktioner kan göra att du tappar kontrollen över produkten vilket kan resultera i allvarliga skador på användaren. Följande försiktighetsåtgärder skall följas för att minimera backslag:
    - Håll produkten ordentligt med båda händer när motorn är igång. Använd ett stadigt grepp med fingrar och tummar runt Sabra Saws handtag.
    - Sträck dig inte över för att nå något.
    - Se till att du alltid står stadigt och i balans.
    - Låt inte nosen på styrinjalens komma i kontakt med en stock, gren, marken eller andra hinder.
    - Använd anordningar som speciella styrinjalers som redan finns monterade på din produkt för att minska riskerna som förknippas med backslag.
    - Använd endast utbyteslinjal och kedjor som specificeras av tillverkaren.
- ### Underhåll och förvaring
- Se till att alla muttrar, bultar och skruvar är åldragna för att vara säkra på att maskinen är i bästa körskick.
  - Byt ut nöta eller skadade maskindelar. Använd endast identiska utbytesdelar.
  - Var försiktig vid justering av produkten för att förhindra att fingrarna fastnar mellan rörliga blad och fasta delar på maskinen.
  - Efter användning skall produkten förvaras med det kedjeskydd som medföljer monterat.

## Justering av spänningen på skärkedjan

- **Se till att Sabre Saw är fränslagen och koppla bort den från Power Pack.**
  - **Kontrollera spänningen på skärkedjan före varje användning.**
- Dra bort skärkedjan från styrinjalens (P). Spalten skall vara ca 2-3 mm.
  - För att justera spänningen, lossa sexkantsbulten (R) något med den medföljande sexkantsnyckeln.
  - Spalten kommer automatiskt att justeras till rätt mått med justeringsfjädern för spänning (N2).
  - Dra åt sexkantsbulten och se till att spalten är den rätta.



## Smörjning av skärkedjan

- Se till att Sabre Saw är frånslagen och bortkopplad från Power Pack.
- 1. Smörj hela skärkedjan före varje användning med den smörjolja som medföljer (S).

## Demontering och montering av skärkedjan

### Viktigt:

- Se till att Sabre Saw är frånslagen och bortkopplad från Power Pack.
- Använd alltid handskar när du demonterar eller monterar skärkedjan.
- Använd endast en styrlinjal som är konstruerad för denna produkt.
- För att förhindra backslag, avlägsna eller byt inte ut styrlinjalen mot en utan spets.

### Demontering av skärkedjan:

1. Lossa skruvarna (K1) på kedjehjulsskyddet (K2) med en skruvmejsel och avlägsna kedjehjulsskyddet.
2. Lossa sexkantbsulten (L1) med sexkantsnyckeln som medföljer och avlägsna bulten (L1) och mellanläggsbrickan (L2).

3. Tryck styrlinjalen (L3) mot justeringsfjädern för spänning (L4) och avlägsna styrlinjalen och kedjan.

### Montering av skärkedjan:

1. Montera kedjan över styrlinjalen med spetsen överst (M1) och se till att skärarna vätter mot rörelseriktningen (M2)
2. Montera kedjan över kedjehjulet (N1) och montera den konkava änden av styrlinjalen mot justeringsfjädern för spänning (N2).
3. För in sexkantbsulten (L1) genom mellanläggsbrickan (L2) och styrlinjalen (L3) och dra åt med den medsånda sexkantsnyckeln så att styrlinjalen sitter ordentligt fast.
4. Montera kedjehjulsskyddet (K2) och dra åt skruvarna (K1) så att kedjehjulsskyddet sitter ordentligt fast.

## Slipning av skärkedjan

- Se till att Sabre Saw är frånslagen och bortkopplad från Power Pack.
- Använd alltid handskar när du slipar skärkedjan.
- SLIPNING AV SKÄRKEDJAN TILL DE SPECIFIKATIONER SOM ILLUSTRERAS I FIGUR T

### Filning av skärarna

1. Använd en rundfil med 4 mm yttre diameter för att fila skärarna. Lägg an mot skäraren så att vinkeln är 30° mot styrlinjalen och sticker ut 1/5 av den yttre diametern från skärarens spets. Håll filen i nivå och tryck den bort från dig medan du filar. Var försiktig

så att du inte rör vid skärarna med filen när du drar den tillbaka mot dig.

### Filning av djupmätten:

1. Använd en platt fil för att fila djupmätten. Håll filen i nivå medan du filar. Runda av de främre hörnen på djupmättet för att vidmakthålla dess ursprungligaform.

- Sänk ner skärkedjan i olja och tvätta bort filspån och sågspån.

## Miljöinformation

Husqvarna produkter för användning utomhus tillverkas enligt ett miljöstyrningssystem (ISO 14001) där vi, när så är praktiskt möjligt, använder komponenter som tillverkas enligt företagets metoder på ett sätt som tar hänsyn till miljömässiga faktorer och med möjlighet för återvinning när produkten ej längre är användbar.

- Förpackningen kan återvinnas och plastdelarna har märkts (där så är praktiskt möjligt) för sortering för återvinning.
- Man måste ta hänsyn till miljön när man gör sig av med en produkt som ej längre är användbar.
- Om är nödvändigt, kontakta Din lokala myndighet för information om hur Du skall göra dig av med produkten.

Symbolen  på produkten eller dess förpackning indikerar att denna produkt ej kan hanteras som hushållsavfall. Den skall i stället överlämnas till passande återvinningsstation för återvinning av elektrisk och elektronisk utrustning. Genom att se till att denna produkt omhändertags ordentligt kan du hjälpa till att motverka potentiella negativa konsekvenser på miljö och människor, vilka annars kan orsakas genom oriktig avfallshandtering av denna produkt. För mer detaljerad information om återvinning av denna produkt, kontakta din kommun, din hushållsavfallsservice eller affären där du köpte produkten.

## Serviceinformation

- Din produkt kan identifieras genom produktetiketten i silver och svart.
- Vi rekommenderar på det allvarigaste att Du lämnar in Din maskin för service minst en gång per år, oftare om den användes professionellt.

## Garanti och policy

Om någon del befins vara defekt på grund av fabriksansfel under garantitiden kommer Husqvarna division för utomhusprodukter genom en auktoriserad verkstad att reparera eller byta ut delen utan kostnad för kunden under förutsättning att:

- a) Felet rapporteras direkt till den auktoriserade reparatören.
  - b) Inköpsbevis medföljer.
  - c) Felet inte har orsakats av missbruk, vanskötsel eller felaktigt bruk.
  - d) Felet inte beror på normal förslitning.
  - e) Maskinen inte har reparerats, plockats isär eller behandlats av en icke-auktoriseraed reparatör.
  - f) Maskinen inte har hyrts ut.
  - g) Maskinens ägs av den ursprungliga kunden.
  - h) Maskinen inte har brukats kommersiellt.
- \* Denna garanti utgör ett komplement till kundens lagliga rättigheter och begränsar inte på något sätt dessa.

Fel som uppstår p.g. a underlånde att göra följande täcks inte av garantin och det är därför viktigt att du läser de instruktioner som finns i bruksanvisningen och förstår hur du skall köra och underhålla din maskin.

### Fel som ej omfattas av garantin

- \* Underlåtelse till rapportera ett fel som uppkommit tidigare.
- \* Uppkommet fel efter plötslig stöt.
- \* Fel som uppstår som ett resultat av att maskinen inte används i enlighet med de instruktioner och rekommendationer som finns i driftshandboken.
- \* Maskinen har hyrts ut.
- \* Följande detaljer räknas som förslitningsdelar och deras livslängd är beroende av regelbundet underhåll och är därför normalt inte täckta av garantin: Linjal och kedja

### \* Varning!

Husqvarna Outdoor Products ansvarar ej under denna garanti för fel som direkt eller indirekt uppstått efter att reservdelar som inte har tillverkats eller godkänts av Husqvarna Outdoor Products monterats på maskinen eller om maskinen har modifierats på något sätt.

## Sikkerhedsregler



Hvis produktet anvendes forkert, kan det være farligt. Produktet kan forårsage alvorlige skader på brugeren og andre. Advarsler og sikkerhedsanvisninger skal overholdes for at sikre sikkerhed og effektivitet ved brug af produktet. Brugeren har ansvaret for at overholde advarsler og sikkerhedsanvisninger i denne manual og på produktet.

### Forklaring af symboler på produktet



Advarsel



Læs brugsvejledningen omhyggeligt, så De lærer betjeningsgrebene og deres funktioner at kende.



Det tilrådes at bruge øjenværn og hjelm som beskyttelse mod genstande der slynges ud af de bevægelige dele.



Brug ikke i regnvej, og efterlad ikke produktet udenfor, mens det regner



Sluk! Tag stikket ud af Power Pack'en for justering, rengøring, eller hvis kablet er beskadiget.



Advarsel:- Dette produkt er ikke konstrueret til at yde beskyttelse mod elektrisk chok i tilfælde af kontakt med overhængende ledninger.

### Generelt

- Lad ikke børn eller andre, der ikke er bekendt med disse instruktioner, benytte produktet. Lokale regler kan sætte en minimumsalder for brugeren.
- Brug kun produktet på den måde og til det formål, der er beskrevet i instruktionerne.
- Brug ikke produktet, mens du er træt, syg eller påvirket af alkohol, narkotika eller medicin.
- Brugeren er ansvarlig for uheld eller faresituationer, der involverer andre personer eller deres ejendele.
- Hold tilskuere på afstand. Brug ikke apparatet, mens der er andre, især børn og kæledyr, i nærheden.

### Forberedelse

- Brug altid passende tøj, handsker og kraftige sko. Man rådes til at bruge sikkerhedsbriller og hjelm. Gå ikke med løststående tøj eller smykker, som kan blive fanget i bevægelige dele.
- Undersøg omhyggeligt det område, hvor du vil klippe, og fjern alle ståltrådsstykker og andre fremmedlegemer.
- Før maskinen tages i brug og efter stod, skal der kontrolleres for tegn på slid eller beskadigelse, og der foretages reparation efter behov.
- Man må aldrig forsøge at anvende et ufuldstændigt produkt eller et produkt med en uautoriseret modifikation.

### Brug

- Sørg for at arbejdsområdet er ryddet. Begynd ikke at save, før arbejdsområdet er ryddet, du har sikkert fodfæste og mulighed for at komme af vejen for faldende grene.
- Hækkeklipperen må kun bruges i dagslys eller kraftigt elektrisk lys.
- Find ud af hvordan du hurtigt kan standse saven i en nødsituation.
- Tag stikket ud af Power Pack'en, før maskinen overdrages til en anden person.
- Hækkeklipperen bør ikke bruges, hvis der er andre - især børn - i nærheden.
- Under brug af saven skal du altid sikre dig, at du har en sikker arbejdsstilling.
- Hold altid hænder og fødder væk fra klippemidlerne, specielt når motoren tændes.
- Undlad at bruge en trappestige under arbejdet med saven.
- Tag stikket ud af Power Pack:-
  - før maskinen efterlades uden for opsyn i et stykke tid;
  - før du fjerner en blokering;
  - før du checker, rengør eller arbejder på maskinen;
  - hvis du rammer noget. Brug ikke maskinen, før du er sikker på, at hele maskinen er i sikker betjeningsstilstand;

- hvis maskinen begynder at vibrere unormalt. Tjek øjeblikkeligt efter. Overdreven vibration kan forårsage skader.
- før du rækker hækkeklipperen til en anden.
- Må ikke bruges i regn eller udsættes for fugtighed eller våde omgivelser.
- Undlad at forcere saven – den arbejder bedst med den hastighed den er beregnet til.
- Under transport af saven skal den være standset, og fingeren må ikke befinde sig på afbryderen.
- Saven fungerer bedst og sikrest, hvis kæden holdes skarp og har den rette spænding.
- Batteriet bør frakobles, når saven ikke er i brug, samt inden servicering og skift af tilbehør og udstyr, som f.eks. kæde og skærm.
- Tag forholdsregler for at undgå tilbageslag. Tilbageslag kan forekomme, når næsen eller spidsen af sværdet kommer i kontakt med en genstand, eller når træet lukker og klemmer saven i snittet. Hvis spidsen kommer i berøring med noget, kan der i nogle tilfælde ske en lynhurtig tilbagegående reaktion, hvorved sværdet slås opad og bagud mod brugeren. Hvis kæden klemmes langs toppen af sværdet, kan sværdet blive kastet hurtigt bagud mod brugeren. Begge disse reaktioner kan bevirke, at du mister kontrollen med saven og risikerer at komme alvorligt til skade. Du bør tage nedenstående forholdsregler for at minimere risikoen for tilbageslag.

- Hold forsvarligt fast i saven med begge hænder, mens motoren er i gang. Brug et fast greb med alle fingre omkring savens håndtag.
- Undgå at strække dig for langt.
- Sørg for altid at have forsvarligt fodfæste og god balance.
- Lad ikke sværdets næse komme i kontakt med en stamme, en gren, jorden eller andre forhindringer.
- Brug anordninger som specielle sværd der reducerer risikoen for tilbageslag, som allerede monteret på saven.
- Brug kun de udskiftningsssværd og –kæder der specificeres af savfabrikanten.

### Vedligeholdelse og opbevaring

- Sørg for, at alle møtrikker, bolte og skruer er skruet godt fast for at sikre, at produktet er sikkert i brug.
- Skift alle slidte eller beskadigede dele ud af sikkerhedshensyn. Brug kun identiske udskiftningsdele.
- Vær forsigtig under justering af saven, for at undgå at få fingrene i klemme mellem blade i bevægelse og stillestående dele af saven.
- Efter arbejdet bør saven opbevares med brug af den medfølgende kædebeskytter.

## Justering af skærekædens spænding

- Forvis dig om, at saven er standset og frakoblet batteriet.**
  - Kontroller kædens spænding hver gang inden brug.**
- Træk kæden væk fra sværdet (**P**). Afstanden bør være ca. 2-3 mm.

- Spændingen justeres ved at løse sekskantbolten (**R**) lidt med den medfølgende sekskantnøgle.
- Afstanden justeres automatisk til den rette størrelse af spændingsjusteringsfjederen (**N2**).
- Spænd sekskantbolten, og kontroller at der er den rette afstand.

## Smøring af skærekæden

- **Kontroller at saven er standset og frakoblet batteriet.**

1. Smør hele kæden hver gang inden brug, ved hjælp af den medfølgende smørelolie (S).

## Afmontering og montering af skærekæden

### Vigtigt

- **Kontroller at saven er standset og frakoblet batteriet.**
- **Brug altid handsker under afmontering og montering af kæden.**
- **Brug kun et sværd med spids beregnet til denne sav.**
- **For at undgå tilbageslag må sværdspiden ikke afmonteres eller sværdet udskiftes med et uden spids.**

### Afmontering af kæden

1. Løs skruerne (K1) på kædehjulsskærmen (K2) med en skruetrækker, og tag skærmen af.
2. Løs sekskantbolten (L1) med den medfølgende sekskantnøgle, og fjern bolten (L1) og afstandsskiven (L2).
3. Skub sværdet (L3) mod spændingsjusteringsfjederen

(L4), og fjern sværdet og kæden.

### Montering af kæden

1. Anbring kæden over sværdet med sværdspiden overst (M1), og kontroller at skæreleddene vender i drejretningen (M2).
2. Anbring kæden over kædehulet (N1), og monter den konkave ende af sværdet mod spændingsjusteringsfjederen (N2).
3. Før sekskantbolten (L1) id gennem afstandsskiven (L2) og sværdet (L3), og spænd med den medfølgende sekskantnøgle. Kontroller at sværdet sidder forsvarligt fast.
4. Monter kædehjulsskærmen (K2), og spænd skruerne (K1). Kontroller at skærmen sidder forsvarligt fast.

## Slibning af kæden

- **Kontroller at saven er standset og frakoblet batteriet.**
- **Brug altid handsker under slibning af kæden.**
- **KÆDEN SKAL SLIBES EFTER SPECIFIKATIONEN DER FREMGÅR AF BILLEDE T**

### Filing af skæreled

1. Fil skæreleddene med en rundfil med en ydre diameter på 4 mm. Anbring den på skæreledet, så den får en vinkel på 30 grader i forhold til sværdet og stikker 1/5 af yderdiametereen ud fra spidsen af skæreledet. Hold filen vandret, og skub den bort

fra dig under filingen. Pas på ikke at berøre skæreledet med filen, når den føres bagud mod dig selv.

### Filing af dybdestop

1. Brug en fladfil til filing af dybdestoppene. Hold filen vandret under filingen. Afrund dybdestoppets forreste hjørne for at bibeholde dets oprindelige form.
- **Nedsænk kæden i olie, og skyl eventuelle filspåner og savsmuld af.**

## Miljømæssige Oplysninger

Husqvarna Outdoor Products er fremstillet i henhold til et miljøstyringssystem (ISO 14001), der, hvor det er praktisk muligt, anvender komponenter, som fremstilles på den mest ansvarlige vis miljømæssigt, i overensstemmelse med virksomhedsprocedurer og med mulighed for genbrug i slutningen af produktets levetid.

- Emballagen kan genbruges, og plastikkomponenter er mærket (hvor det er praktisk muligt) med henblik på kategoriseret genbrug.
- Miljøbevidsthed er en vigtig faktor ved bortskaffelse af produkter, der er slidt op.
- Kontakt om nødvendigt Deres lokale myndigheder for at få oplysninger om bortskaffelse.

Symbolet  på produktet eller emballagen angiver, at dette produkt ikke må behandles som almindeligt husholdningsaffald. Det skal i stedet indleveres på en genbrugsstation, hvor man tager sig af elektrisk og elektronisk udstyr. Når du bortskaffer dette produkt korrekt, er du med til at forhindre den negative indvirkning, der ellers kan være på sundhed og miljø. Du kan få yderligere oplysninger om genbrug af dette produkt ved at kontakte de lokale myndigheder, dit reoveringsselskab eller den butik, hvor produktet er købt.

## Anbefalet eftersyn

- **Deres produkt er specielt identificeret med en produktmærkeplade i sølv og sort.**
- **Vi anbefaler stærkt, at produktet efterses mindst én gang om året og oftere, hvis der er tale om erhvervmæssig anvendelse.**

## Garanti og garantipolice

Hvis en del inden for garantiperioden viser sig at være defekt som følge af en fejlproduktion, reparerer eller udskifter Husqvarna Outdoor Products gratis via en autoriseret servicereparatør fejlen, for så vidt:-

- a) Fejlen rapporteres direkte til det autoriserede servicecenter.
  - b) Der kan fremvises en købsnota.
  - c) Fejlen ikke skyldes misbrug, vanrøgt eller fejljustering fra brugerens side.
  - d) Fejlen ikke er opstået som følge af slitage.
  - e) Maskinen ikke er blevet eftersat eller repareret, skilt ad eller pillet ved af andre personer end de af Husqvarna Outdoor Products autoriserede servicecentre.
  - f) Maskinen ikke er blevet brugt til udlejning.
  - g) Maskinen ikke er blevet anvendt til kommercielle formål.
- \* Denne garanti udgør en tilføjelse til og mindsker på ingen måde kundens lovbefalede rettigheder.

Sammenbrud på grund af det følgende er ikke dækket, og derfor er det vigtigt, at du læser instruktionerne i brugerhåndbogen og forstår, hvordan maskinen skal anvendes og håndteres:

### Fejl der ikke er dækket af garantien

- \* Svigt som resultat af ikke at have rapporteret en tidligere fejl.
- \* Svigt som følge af eller lignende slag.
- \* Sammenbrud som resultat af, at produktet ikke bruges i overensstemmelse med instruktionerne og anbefalingerne i brugerhåndbogen.
- \* Maskiner brugt til udlejning er ikke dækket af denne garanti
- \* De følgende ting er dele, der blive slidt, og deres levetid afhænger af jævnlig vedligeholdelse og er derfor ikke almindeligvis dækket af en gyldig garanti: Sværd og kæde
- \* **Forsigtigt!** Husqvarna Outdoor Products kan under garantien ikke påtage sig ansvaret for fejl, der helt eller delvist, direkte eller indirekte skyldes monteringen af reservedele eller ekstradele, der ikke er fremstillet eller godkendt af Husqvarna Outdoor Products, eller at maskinen er blevet modificeret på nogen måde.

## Precauciones de seguridad



¡Si no usa el aparato correctamente podría ser peligroso! Su aparato podría causar lesiones serias al operario y a los demás. Deberá seguir con cuidado las instrucciones de aviso y seguridad para asegurar una seguridad razonable y la eficiencia de funcionamiento de su aparato. El operario es responsable de seguir las instrucciones de aviso y de seguridad en este manual y en el aparato.

### Explicación de los símbolos en su aparato



Atención



Lea las instrucciones del usuario con atención para asegurarse de que comprende todos los controles y para qué sirven



Se recomienda utilizar protección de ojos y un casco duro para protegerse contra los objetos lanzados por las piezas de corte.



No opere cuando llueva ni deje los aparatos en el exterior cuando esté lloviendo



¡Apagar! Desenchufe el Power Pack antes de ajustar y limpiar o si el cable está dañado.



Advertencia:- Este artículo no está concebido para proteger de la descarga eléctrica en caso de contacto con cables eléctricos suspendidos.

### General

1. No permita nunca utilizar el aparato a los niños o a las personas que no estén familiarizadas con estas instrucciones. Los reglamentos locales pueden restringir la edad del operario.
2. Sólo utilice el aparato de la forma y para las funciones descritas en las instrucciones.
3. No opere nunca el aparato cuando esté cansado, enfermo o bajo la influencia de alcohol, drogas o medicinas.
4. El operario o usuario es responsable de accidentes o riesgos que ocurran a otras personas o su propiedad.
5. Mantenga a los curiosos alejados. No opere la máquina mientras haya alguien, especialmente niños o animales, cerca de la zona.

### Preparación

1. Utilice ropas, guantes y botas adecuados. Se recomienda el uso de gafas de seguridad y casco. No lleve ropa floja o joyas que pudiesen enredarse en las piezas móviles.
2. Inspeccione detenidamente el área donde se vaya a utilizar la Recortadora y retire cualquier alambre y demás objetos extraños.
3. Antes de usar la máquina y después de golpearla accidentalmente, comprobar si hay señal de desgaste o de daño y reparar si fuera necesario.
4. No trate nunca de usar un artículo incompleto o modificado sin autorización.

### Uso

1. Mantenga despejada la zona de trabajo. No empiece a cortar hasta que la zona de trabajo esté despejada, tenga una base sólida y espacio para retroceder cuando caigan las ramas.
2. Utilice la Recortadora de día o con buena luz artificial.
3. Aprenda a parar el aparato rápidamente en una emergencia.
4. Desenchufe el Power Pack antes de pasar el aparato a otra persona.
5. Evite utilizar la Recortadora mientras haya personas, especialmente niños cerca.
6. Mientras utilice el aparato, asegúrese siempre de tener una posición de funcionamiento segura y sin peligro.
7. Mantener las manos y los pies alejados del medio de corte en todo momento y especialmente al poner en marcha el motor.
8. No utilice escaleras de mano mientras el aparato está funcionando.
9. Desenchufe el Power Pack:-
  - antes de dejar el producto desatendido durante cualquier periodo;
  - antes de limpiar cualquier bloqueo;
  - antes de revisar, limpiar o trabajar con el aparato;
  - si golpea un objeto. No utilice su producto hasta que esté seguro de que el producto entero está en condiciones seguras de funcionamiento;

- si el producto comienza a vibrar de manera anormal. Compruébelo inmediatamente. Una vibración excesiva puede causar lesiones.
  - antes de pasársela a otra persona.
10. No lo utilice en la lluvia ni lo exponga a condiciones húmedas o mojadas.
  11. No fuerce la sierra Sabre Saw, hará mejor el trabajo a sus especificaciones de diseño.
  12. Traslade siempre la sierra Sabre Saw apagada sin poner el dedo en el interruptor.
  13. Mantenga la cadena afilada y a la tensión correcta para obtener una prestación mejor y más segura.
  14. Desconecte el Power Pack cuando no lo use, antes de realizar el servicio y cuando cambie los accesorios y acoplamientos, como la cadena y la guarda de protección.
  15. Protéjase contra el retroceso del aparato. Cuando el morro o la punta de la barra guía toque un objeto, o cuando la madera se cierre y pinche el producto en el corte, el aparato podría retroceder. En algunos casos, el contacto de la punta puede causar una reacción inversa rápida de retroceso, haciendo que la barra guía suba hacia arriba y retroceda hacia el operario. Cuando se pincha la cadena de corte a lo largo de la parte superior de la barra guía, se podría hacer retroceder la barra con rapidez hacia el operario. Estas reacciones podrían hacer que el usuario perdiera el control del aparato, lo cual podría ocasionarle lesiones graves. Se deberán seguir las precauciones siguientes para minimizar el efecto de retroceso.

- 1) Agarre el aparato con firmeza con ambas manos cuando el motor está en marcha. Agarre con firmeza con los dedos dando vuelta a los mangos de la sierra Sabre Saw
- 2) No trate de alcanzar demasiado
- 3) Mantenga una base firme y el equilibrio en todo momento
- 4) No deje que el morro de la barra guía contacte con un tronco, rama, suelo u obstrucciones
- 5) Instale en el producto dispositivos tales como barras guías especiales, que reducen los riesgos asociados con el efecto de retroceso.
- 6) Utilice solamente barras y cadenas especificadas por el fabricante

### Mantenimiento y almacenaje

1. Mantenga todas las tuercas, pernos y tornillos apretados para asegurar que el aparato está en una condición segura de trabajo.
2. Cambiar las partes gastadas o dañadas para mayor seguridad. Utilice solamente piezas de repuesto idénticas.
3. Tenga cuidado cuando ajuste el aparato para impedir atraparse los dedos entre las hojas móviles y las piezas fijas de la máquina.
4. Después de usar el aparato, deberá guardarlo con la cubierta de la cadena provista.

## Ajuste de la tensión de la cadena de corte

- **Asegúrese de desconectar la sierra Sabre Saw del Power Pack**
- **Compruebe siempre la tensión de la cadena de corte antes de usarla.**

1. Tire de la cadena de corte y sáquela de la barra guía (P). La separación debe ser de aproximadamente 2-3 mm

2. Para ajustar la tensión, suelte un poco el perno de cabeza hexagonal (R) con la herramienta de atornillar hexagonal provista.
3. El resorte de ajuste de tensión (N2) ajustará automáticamente la separación a la medida correcta.
4. Apriete el perno de cabeza hexagonal, teniendo cuidado de poner la separación correcta.

## Lubricación de la cadena de corte

- **Asegúrese de desconectar la sierra Sabre Saw del Power Pack**

1. Lubrique toda la cadena de corte antes de usarla, con el aceite lubricante provisto. **(S)**

## Montaje y desmontaje de la cadena de corte

### Importante

- **Asegúrese de desconectar la sierra Sabre Saw del Power Pack**
- **Lleve siempre guantes para instalar o desmontar la cadena de corte.**
- **Utilice solamente una barra guía con punta de barra diseñada para este producto.**
- **Para impedir el efecto de retroceso, no quite la punta de la barra ni sustituya la barra guía con otra que no tenga punta de barra.**

### Desmontaje de la cadena de corte

1. Afloje los tornillos **(K1)** en la guarda de la rueda dentada **(K2)** con un destornillador y desmonte la guarda de la rueda dentada.
2. Afloje el perno de cabeza hexagonal **(L1)** con la herramienta de atornillar hexagonal provista y quite el perno **(L1)** y la arandela espaciadora **(L2)**.

3. Empuje la barra guía **(L3)** contra el resorte de ajuste de la tensión **(L4)** y quite la barra guía y la cadena. Instalación de la cadena de corte

1. Instale la cadena sobre la barra guía con la punta de la barra hacia arriba **(M1)**, asegurando que las cuchillas están en la dirección de giro **(M2)**.
2. Instale la cadena sobre la rueda dentada **(N1)** e instale el extremo cóncavo de la barra guía contra el resorte de ajuste de tensión **(N2)**.
3. Inserte el perno de cabeza hexagonal **(L1)** a través de la arandela espaciadora **(L2)** y la barra guía **(L3)** y apriete con la herramienta de atornillar hexagonal provista, asegurando que la barra guía está bien segura.
4. Instale la guarda de protección de la rueda dentada **(K2)** y apriete los tornillos **(K1)** asegurando que la guarda de la rueda dentada está segura.

## Afiladura de la cadena de corte

- **Asegúrese de desconectar la sierra Sabre Saw del Power Pack**
- **Use siempre guantes para afilar la cadena de corte**
- **AFILE LA CADENA DE CORTE A LAS ESPECIFICACIONES ILUSTRADAS EN LA IMAGEN T**

### Limado de las cuchillas

1. Utilice una lima redonda de 4 mm de diámetro exterior para limar las cuchillas. Aplique la lima a la cuchilla de forma que esté a un ángulo de 30 grados con respecto de la barra guía y que sobresalga 1/5 del diámetro exterior de la

punta de la cuchilla. Sujete la lima a nivel y empújela fuera de usted mientras la utiliza. Tenga cuidado de no tocar las cuchillas con la lima cuando tire de ellas hacia usted.

### Limado de los calibres de profundidad

1. Utilice una lima plana para limar los calibres de profundidad. Mantenga la lima nivelada mientras lima. Redondee la esquina delantera del calibre de profundidad para mantener su forma original.

- **Sumerja la cadena de corte en aceite y lave las virutas y el serrín.**

## Información Ecológica

Husqvarna Outdoor Products fabrica sus productos bajo el Sistema de Gestión Ambiental (ISO 14001) utilizando siempre que sea práctico hacerlo, componentes fabricados de la forma más responsable con el medio ambiente, según los procedimientos de la empresa y con el potencial de poder reciclarlos al final de la vida útil del producto.

- El embalaje es reciclable y los componentes de plástico han sido etiquetados (siempre que sea práctico) para el reciclado categorizado.
- Deberá eliminar el producto al "final de su vida útil" de forma responsable con el medio ambiente.
- Si fuera necesario, consulte con la autoridad local para obtener información acerca de la mejor forma de desechar el producto.

El símbolo  en el producto o en su envase indica que no se puede tratar este producto como desperdicio doméstico. Deberá por lo tanto depositarse en el punto de recogida aplicable para el reciclado de equipos eléctricos y electrónicos. Asegúrese de eliminar este producto correctamente, ayudará así a evitar consecuencias potencialmente negativas para el medio ambiente y la salud humana, que podrían de lo contrario ocurrir con el manejo inapropiado de los residuos de este producto. Para obtener información más detallada sobre el reciclado de este producto, contacte con la oficina municipal local, con el servicio de eliminación de desperdicios domésticos o con la tienda donde compró el producto.

## Recomendaciones de Servicio

- **Su producto está identificado como único por una etiqueta de régimen de producto en color plata y negro.**
- **Recomendamos encarecidamente servir su máquina por lo menos cada doce meses, más a menudo en una aplicación profesional.**

## Garantía y Póliza de Garantía

### Garantía y Póliza de Garantía

Si se encuentra alguna pieza defectuosa debido a una fabricación incorrecta dentro del período de garantía, Husqvarna Outdoor Products, a través de sus Reparadores de Servicio Autorizados, efectuarán la reparación o la sustitución gratuitamente para el cliente, con tal de que:

- a) Se informe el fallo directamente al Reparador Autorizado.
- b) Se provea prueba de compra.
- c) El fallo no es el resultado de maltrato, descuido o mal ajuste por el usuario.
- d) El fallo no haya ocurrido por uso y desgaste normal.

- e) La máquina no haya tenido reparaciones o servicio, desmantelaje o interferencia por personas sin la autorización de Husqvarna Outdoor Products.
- f) La máquina no haya tenido uso de alquiler.
- g) La máquina es la propiedad del comprador original.
- h) La máquina no haya tenido uso comercial.

\* Esta garantía es adicional a, y de ninguna manera disminuye, los derechos legales del cliente.

Los fallos debidos a lo siguiente no están cubiertos por la garantía, por lo que es importante leer las instrucciones contenidas en el Manual del Operario y comprender cómo operar y mantener la máquina:

### Fallos no cubiertos por la garantía

- \* Fallos que resulten de no haber informado un fallo inicial.
- \* Fallos que resulten de impactos repentinos.
- \* Los fallos debidos a no haber utilizado el aparato según las instrucciones y recomendaciones contenidas en el manual del operario.
- \* Máquinas que se usen para alquiler no están cubiertas por esta garantía.
- \* Los siguientes elementos listados se consideran piezas de desgaste y su duración depende de su mantenimiento regular y no están, por lo tanto, sujetos normalmente a una reclamación de garantía válida: Barra y cadena

### Atención!

Husqvarna Outdoor Products no acepta responsabilidad bajo la garantía por defectos causados total o parcial, directa o indirectamente por el montaje de repuestos o partes adicionales que no sean de manufactura aprobada por Husqvarna Outdoor Products, o si la máquina ha sido modificada en cualquier forma.

## Precauções de segurança



Se não for utilizada com cuidado esta máquina pode ser perigosa e causar lesões graves ao operador ou a terceiros pelo que os avisos e instruções de segurança deverão ser seguidos rigorosamente. Só assim assegurará condições razoáveis de segurança e eficiência no uso deste aparador de relva. O operador é responsável pela observância dos avisos e instruções contidos neste manual e na própria máquina.

### Explicação dos Símbolos do Seu Produto



Cuidado



Leia as instruções do utilizador cuidadosamente para ter a certeza de que compreende todos os controlos e a sua função



Recomenda-se a utilização de óculos e capacete de segurança para protecção contra objectos projectados pelas peças cortantes.



Não use a máquina à chuva, nem a deixe ao ar livre quando estiver a chover.



Desligue! Remova a ficha do Power Pack antes de ajustar e limpar ou se o cabo estiver danificado.



Aviso:- Este produto não foi concebido para fornecer protecção contra choque eléctrico em caso de contacto com linha eléctricas aéreas.

### Considerações Gerais

1. Não permita a utilização do produto por crianças ou pessoas não familiarizadas com estas instruções. Os regulamentos locais podem incluir restrições à idade do operador.
2. Use o produto apenas como indicado nas instruções e para as funções descritas nas mesmas.
3. Nunca use o produto quando estiver cansado, doente ou sob a influência de álcool, drogas ou medicamentos.
4. O operador ou utente é responsável por acidentes que ocorram a outras pessoas na sua propriedade.
5. Mantenha as pessoas presentes afastadas da área. Não use a máquina enquanto estiverem pessoas presentes na área, principalmente crianças, ou animais.

### Preparação

1. Use sempre vestuário apropriado, luvas e sapatos robustos. Recomenda-se o uso de óculos de protecção e capacete de segurança. Não use roupas largas ou joalharia que se possam prender nas partes móveis.
2. Inspeccione minuciosamente a área onde o Hedgetrimmer irá ser usado e remova todos os arames ou outros objectos alheios.
3. Antes de utilizar a máquina, e após qualquer choque, verifique se há sinais de desgaste ou danos e repare-os se for necessário.
4. Nunca tente utilizar um produto incompleto ou outro que tenha sido modificado sem autorização.

### Utilização

1. Mantenha a área de trabalho desimpedida. Não comece a cortar enquanto a área de trabalho não estiver desimpedida, os pés bem apoiados e um caminho de fuga para evitar a queda de ramos.
2. Utilize o Hedgetrimmer apenas com luz do dia ou em boa luz artificial.
3. Saiba como desligar a máquina rapidamente em caso de emergência.
4. Remova a ficha do Power Pack antes de passar a unidade para outra pessoa.
5. Evite a utilização com pessoas, especialmente crianças, por perto.
6. Quando estiver a utilizar a máquina, certifique-se sempre de que está numa posição segura e protegida.
7. Mantenha as mãos e os pés sempre afastados dos dispositivos de corte, especialmente quando ligar o motor.
8. Não use escadotes quando estiver a utilizar a máquina.
9. Remova a ficha do Power Pack:
  - antes de abandonar a máquina durante qualquer período de tempo;
  - antes de retirar algum objecto que estrova;
  - antes de verificar, limpar ou manejar as peças eléctricas.
- se atingir um objecto. Não use a sua máquina se não tiver a certeza de que a máquina está em condições de funcionar com toda a confiança;

- se a máquina começar a vibrar fora do normal. Verifique imediatamente. A vibração excessiva pode causar ferimentos.
  - antes de o passar a outra pessoa
10. Não utilize a máquina à chuva nem a exponha a ambientes húmidos ou molhados.
  11. Não force a Serra Sabre. Esta funcionará melhor se funcionar ao ritmo para o qual foi concebida.
  12. Transporte sempre a Serra Sabre na posição desligada e com o dedo fora do interruptor.
  13. Para um desempenho melhor e mais seguro, conserve a corrente afiada e com a tensão correcta.
  14. Desligue a fonte de alimentação quando não a estiver a utilizar, antes de prestar assistência e mudar acessórios, tais como a corrente e a respectiva guarda.
  15. Proteja-se do coice. O coice pode ocorrer quando a ponta da guia toca num objecto, ou quando a madeira se aproxima e agarra o produto no corte. O contacto com a ponta pode, por vezes, provocar uma reacção de inversão muito rápida, projectando a guia para cima e para trás na direcção do operador. Agarrar a corrente da serra na parte superior da guia pode projectar a guia rapidamente para trás na direcção do operador. Qualquer uma destas reacções pode provocar a perda de controlo da máquina, o que pode resultar em graves lesões. De forma a minimizar o coice, devem ser observadas as seguintes precauções

- 1) Segure bem a máquina com ambas as mãos quando o motor estiver em funcionamento. Segure com firmeza colocando os dedos e os polegares em volta dos punhos da Serra Sabre.
- 2) Não se debruce demasiado
- 3) Mantenha sempre um equilíbrio adequado e os pés bem apoiados.
- 4) Não deixe que a ponta da guia toque num tronco, ramo, no chão ou noutros obstáculos.
- 5) Utilize dispositivos, tais como guias especiais que reduzam os riscos associados ao coice, conforme já instalados na máquina.
- 6) Utilize apenas guias e correntes de substituição indicadas pelo fabricante

### Guardar e Manter

1. Mantenha todas as portas e parafusos apertados para ter a certeza de que o produto está em condições de funcionamento seguras.
2. Por razões de segurança substitua as peças gastas ou danificadas. Utilize apenas peças de substituição idênticas.
3. Tenha cuidado durante o ajuste da máquina para evitar que os dedos fiquem trilhados entre as lâminas móveis e as peças fixas da máquina.
4. Após a utilização, a máquina deverá ser armazenada utilizando a guarda da corrente fornecida.

## Ajuste de tensão da corrente da serra

- **Certifique-se de que a Serra Sabre está na posição desligada e desconectada da fonte de alimentação.**
- **Verifique a tensão da corrente da serra antes de cada utilização.**

1. Afaste a corrente da serra da guia. (P) A folga deve ser aprox. 2-3 mm

2. Para ajustar a tensão, desaperte ligeiramente o parafuso sextavado (R) com a chave sextavada fornecida.
3. A folga será automaticamente ajustada para a medida correcta pela mola de ajuste de tensão (N2)
4. Aperte o parafuso sextavado, certificando-se de que a medida da folga está correcta.

## Lubrificar a corrente da serra

- **Certifique-se de que a Serra Sabre está na posição desligada e desconectada da fonte de alimentação.**

1. Lubrifique toda a corrente da serra antes de cada utilização, utilizando o óleo de lubrificação fornecido. (S)

## Remover e instalar a corrente da serra

### Importante

- **Certifique-se de que a Serra Sabre está na posição desligada e desconectada da fonte de alimentação.**
- **Utilize sempre luvas quando remover ou instalar a corrente da serra.**
- **Utilize apenas uma guia com ponta de guia concebida para esta máquina.**
- **Para evitar o efeito de coice, não remova a ponta de guia nem substitua a guia por uma sem ponta.**

### Remover a corrente da serra

1. Desaperte os parafusos (K1) da guarda do carreto (K2) com uma chave de fendas e remova a guarda do carreto.
2. Desaperte o parafuso sextavado (L1) com a chave sextavado fornecido e remova o parafuso (L1) e a anilha (L2).
3. Empurre a guia (L3) contra a mola de ajuste de

tensão (L4) e remova a guia e a corrente.

### Instalar a corrente da serra

1. Coloque a corrente sobre a guia com a ponta da guia em cima (M1), certificando-se de que os dentes estão voltados na direcção de rotação (M2)
2. Coloque a corrente sobre o carreto (N1) e coloque a extremidade côncava da guia encostada à mola de ajuste de tensão (N2).
3. Insira o parafuso sextavado (L1) através da anilha espaçadora (L2), e da guia (L3) e aperte com a chave sextavada fornecida, certificando-se de que a guia está segura.
4. Coloque a guarda do carreto (K2) e aperte os parafusos (K1) certificando-se de que a guarda do carreto está segura.

## Afiar a corrente da serra

- **Certifique-se de que a Serra Sabre está na posição desligada e desconectada da fonte de alimentação.**
- **Utilize sempre luvas quando afiar a corrente da serra**
- **AFIE A CORRENTE DA SERRA DE ACORDO COM AS ESPECIFICAÇÕES ILUSTRADAS NA FIGURA T**

### Rectificar os dentes

1. Utilize uma lima redonda com 4 mm de diâmetro exterior para rectificar os dentes. Faça incidir a lima no dente de modo a que fique com um ângulo de 30 graus em relação à guia e que fique com 1/5 do diâmetro exterior acima da

ponta do dente. Mantenha a lima nivelada e afaste-a de si enquanto estiver a limar. Tenha cuidado para não tocar nos dentes com a lima quando a puxar na sua direcção.

### Limar os limitadores de profundidade

1. Utilize uma lima plana para limar os limitadores de profundidade. Mantenha a lima nivelada enquanto estiver a limar. Boleie o ângulo dianteiro do limitador de profundidade para manter a sua forma original.
- **Mergulhe a corrente da serra em óleo e limpe quaisquer rebarbas e limalha.**

## Informação Ambiental

Os produtos Husqvarna Outdoor Products são fabricados ao abrigo de um Sistema de Gestão Ambiental (ISO 14001) usando, sempre que possível, componentes fabricados da maneira mais responsável para com o ambiente, de acordo com os procedimentos da empresa, e com o potencial de reciclagem no fim da vida útil dos mesmos.

- A embalagem é reciclável e os componentes plásticos foram identificados com uma etiqueta (sempre que possível) para facilitar a reciclagem por categorias.
- Ao eliminar o produto no fim da sua vida útil é necessário estar alerta para as questões ambientais.
- Se necessário, contacte as autoridades locais para obter informações relativas à eliminação.

O símbolo  existente no produto ou na respectiva embalagem indica que o produto não pode ser tratado como lixo doméstico. Por conseguinte, deverá ser depositado no ponto de recolha aplicável para efeitos de reciclagem de equipamento eléctrico e electrónico. Ao assegurar-se de que a deposição deste produto é efectuada da forma correcta, estará a contribuir para evitar consequências potencialmente negativas para o ambiente e a saúde humana, que, de outro modo, poderiam ser causadas pelo manuseamento inadequado deste produto. Para mais informações sobre a reciclagem deste produto, contacte o gabinete municipal da sua localidade, o serviço de recolha de lixos domésticos ou a loja onde adquiriu o produto.

## Recomendações de Serviço

- **O seu produto está identificado de forma única por uma etiqueta prateada e preta com as especificações do produto.**
- **Recomendamos vivamente que providencie a manutenção do seu produto pelo menos uma vez por ano, ou com mais frequência no caso de o utilizar numa aplicação profissional.**

## Garantia & Condições de Garantia

No caso de verificar que uma peça está defeituosa por defeito de fabrico durante o período de garantia, a Husqvarna Outdoor Products efectuará a sua reparação ou substituição através dos seus Representantes de Assistência Técnica Autorizados, sem quaisquer encargos para o cliente, desde que:-

- a) O Centro de Serviços Autorizado seja informado directamente.
- b) Seja apresentada prova de compra.
- c) A avaria não seja devido a uso impróprio, negligência ou tentativa de reparação pelo utente.
- d) A avaria não tenha ocorrido durante a utilização normal.
- e) A máquina não tenha sido reparada, desmontada ou forçada por uma pessoa não autorizada pela Husqvarna Outdoor Products.
- f) A máquina não tenha sido alugada.
- g) A máquina pertença à pessoa que a comprou.
- h) A máquina não tenha sido usada para comércio.

- \* Esta garantia é adicional e não diminui os direitos estatutários do cliente.

As seguintes avarias não estão cobertas e portanto é importante ler as instruções do Manual do Operador e compreender como usar e manter a sua máquina:

### Avárias que a garantia não cobre

- \* Avárias resultantes da não comunicação de uma avaria prévia.
- \* Avárias resultantes de um embate brusco.
- \* Falhas resultantes de utilização do produto sem ser em conformidade com as instruções e recomendações do manual do operador.
- \* Máquinas para alugar não estão cobertas por esta garantia.
- \* Os itens listados a seguir são considerados peças sujeitas a desgaste e a sua vida útil depende de manutenção periódica. Portanto, a sua reivindicação ao abrigo da garantia não é válida: Guia e corrente
- \* **Cuidado!**  
A Husqvarna Outdoor Products não toma responsabilidade nem por avarias causadas totalmente ou em parte, directa ou indirectamente pela reparação ou substituição de peças ou peças adicionais que não são manufacturadas ou aprovadas pela Husqvarna Outdoor Products, nem quando a máquina foi modificada.

## Precauzioni per la Sicurezza



Se non usato correttamente il prodotto potrebbe essere pericoloso! Il prodotto potrebbe causare seri infortuni all'operatore ed agli altri, le avvertenze e le istruzioni di sicurezza devono essere osservate per garantire ragionevole sicurezza ed efficienza nell'uso del prodotto. L'operatore è responsabile per l'osservanza delle avvertenze e delle istruzioni di sicurezza descritte nel presente manuale e sul prodotto stesso.

### Spiegazione dei simboli affissi sul prodotto



Avvertimento



Leggere attentamente le istruzioni per l'utilizzatore e controllare di aver capito a fondo il funzionamento di tutti i comandi



Si raccomanda di indossare sempre elmetto e occhiali protettivi per proteggersi contro la proiezione di oggetti durante l'utilizzo del prodotto.



Non adoperare sotto la pioggia o lasciare il prodotto all'aperto mentre piove



Spegnere l'apparecchio! Scollegare la spina dal Power Pack prima di eseguire qualunque intervento di regolazione o pulizia o se il cavo appare danneggiato.



Attenzione: questo prodotto non è progettato per proteggere dal pericolo di folgorazione in caso di contatto con linee elettriche aeree.

### Generalità

1. Non lasciare mai che bambini o persone non familiari con queste istruzioni usino il prodotto. Regolamenti locali potrebbero limitare l'età dell'operatore.
2. Usare il prodotto solamente nel modo e per le funzioni descritte nelle istruzioni.
3. Non adoperare il prodotto quando si è stanchi, ammalati o sotto l'influenza di alcool, farmaci o medicine.
4. L'operatore o l'utilizzatore è responsabile per eventuali incidenti verso terzi o ai loro beni nonché per i pericoli cui questi vanno incontro.
5. Tenere persone distanti. Non azionare mentre delle persone, specialmente bambini o animali domestici siano nell'area.

### Preparazione

1. Indossare sempre un abbigliamento idoneo, guanti e scarpe robuste. Si raccomanda di indossare sempre l'elmetto e gli occhiali protettivi. Non indossare indumenti larghi o gioielli che potrebbero impigliarsi nelle parti in movimento.
2. Ispezionare attentamente l'area da tagliare e rimuovere eventuali fili di ferro o altri corpi estranei.
3. Prima di usare la macchina e dopo qualsiasi impatto, controllare se vi sono segni di usura o di danni e riparare come richiesto.
4. Non tentare mai di usare un prodotto sottoposto a modifiche non autorizzate o con componenti mancanti.

### Modalità d'uso

1. Tenere l'area di lavoro sgombra da ostacoli. Utilizzare il prodotto solo dopo avere completamente sgomberato l'area di lavoro da qualunque tipo di ostacolo, verificato la solidità del terreno e individuato punti dove è possibile ripararsi dalla caduta di rami e tronchi.
2. Usare le cesoie elettriche solo durante il giorno o con luci artificiali forti.
3. Apprendere correttamente la procedura per arrestare rapidamente il prodotto in caso di emergenza.
4. Rimuovere la spina dal Power Pack prima di passare il prodotto ad un'altra persona.
5. Evitare di usare le cesoie quando altre persone, in particolare bambini, sono nelle vicinanze.
6. Si raccomanda di adottare sempre posture e posizioni sicure durante l'utilizzo del prodotto.
7. Tenere sempre mani e piedi lontani dai dispositivi di taglio, specialmente durante l'accensione del motore.
8. Non utilizzare scale durante l'uso del prodotto.
9. Rimuovere la spina dal Power Pack:
  - prima di lasciare il prodotto incustodito per qualsiasi periodo;
  - prima di rimuovere un'ostruzione;
  - prima di controllare o pulire l'attrezzo oppure eseguire dei lavori su di esso;
  - se si urta un oggetto. Non usare il prodotto fino a quando non si è sicuri che detto prodotto sia in condizioni operative sicure;

- se il prodotto inizia a vibrare in modo anormale. Controllare immediatamente. Eccessiva vibrazione può causare lesioni.
- prima di passarla ad una terza persona
- 10. Non usare il prodotto quando piove e non esporlo all'acqua o all'umidità.
- 11. Non forzare mai la sega Sabre. Per garantire prestazioni ottimali si raccomanda di utilizzare il prodotto conformemente a quanto specificato nelle presenti istruzioni.
- 12. Spegnerne sempre la sega Sabre prima di trasportarla e tenere il dito lontano dall'interruttore dell'accensione/spegnimento.
- 13. Per garantire prestazioni ottimali e sicure si raccomanda di tenere la catena sempre affilata e alla tensione corretta.
- 14. Scollegare il Power Pack nei periodi di non utilizzo, prima della manutenzione e al cambio di attacchi e accessori (p. es. catena e riparo).
- 15. Proteggersi contro i contraccolpi. I contraccolpi possono verificarsi quando la parte posteriore o anteriore della barra entra a contatto con un oggetto o quando il legno blocca o schiaccia la catena durante il taglio. In alcuni casi, il contatto con la punta della catena può causare una fulminea reazione inversa, che solleva la barra e la sposta verso l'operatore. Se la catena resta schiacciata lungo la parte superiore della barra, quest'ultima può sollevarsi rapidamente verso l'operatore. L'una e l'altra reazione possono fare perdere il controllo della sega con conseguenti infortuni potenzialmente gravi per l'operatore. Per minimizzare i rischi di contraccolpo si raccomanda di adottare le precauzioni riportate di seguito.

- 1) Afferrare saldamente il prodotto con entrambe le mani quando si aziona il motore. Afferrare con presa salda, circondando bene con le dita i manici della sega Sabre.
- 2) Non tentare di raggiungere punti troppo alti.
- 3) Tenere sempre tutti e due i piedi poggiati a terra in buon equilibrio.
- 4) Impedire che la parte posteriore della barra entri a contatto con rami, tronchi, terreno o altri ostacoli.
- 5) Usare dispositivi espressamente progettati per limitare i rischi associati ai contraccolpi (p. es. barre speciali). Questo prodotto viene fornito con una barra di questo tipo.
- 6) Usare solo barre e catene di ricambio espressamente autorizzate dal produttore.

### Manutenzione e immagazzinaggio

1. Tenere tutti i dadi, bulloni e perni serrati per garantire che il prodotto è in condizione di funzionamento sicuro.
2. Per sicurezza d'uso, sostituire le parti danneggiate o logorate. Usare solo ricambi identici ai componenti originali.
3. Durante la regolazione del prodotto si raccomanda di porre attenzione per evitare di restare con le dita schiacciate tra le lame mobili e le parti fisse della sega.
4. Dopo l'uso, conservare il prodotto con il copricatena fornito.

## Regolazione della tensione della catena

- **Controllare che la sega Sabre sia spenta e scollegata dal Power Pack.**
  - **Verificare la tensione della catena prima di ogni utilizzo.**
1. Tirare la catena in direzione opposta alla barra. (P)  
La distanza deve risultare pari a circa 2-3 mm.

2. Per regolare la tensione, allentare leggermente la vite esagonale (R) con l'attrezzo esagonale fornito.
3. La distanza viene regolata automaticamente dalla molla di tensionamento (N2).
4. Serrare la vite esagonale controllando che la distanza sia corretta.



## Lubrificazione della catena

- Controllare che la sega Sabre sia spenta e scollegata dal Power Pack

1. Prima di ogni utilizzo, lubrificare tutta la catena utilizzando l'olio fornito. (S)

## Smontaggio e montaggio della catena

### Importante

- Controllare che la sega Sabre sia spenta e scollegata dal Power Pack.
- Indossare sempre guanti al momento di smontare o montare la catena.
- Usare solo barre la cui punta è espressamente progettata per questo prodotto.
- Per prevenire contraccolpi, si raccomanda di non smontare mai la punta della barra o sostituire la barra con una senza punta.

### Smontaggio della catena

1. Servendosi di un cacciavite, allentare le viti (K1) sul riparo del rochetto (K2) e smontare il riparo.
2. Allentare la vite esagonale (L1) con l'attrezzo esagonale fornito e svitare la vite (L1) e la rondella

- distanziatrice (L2).
3. Spingere la barra (L3) contro la molla di tensionamento (L4) e smontare la barra e la catena.

### Montaggio della catena

1. Montare la catena sulla barra con la punta della barra nella posizione più alta (M1). Controllare che i taglienti siano rivolti nel verso della rotazione (M2).
2. Montare la catena sul rochetto (N1) e montare l'estremità concava della barra contro la molla di tensionamento (N2).
3. Inserire la vite esagonale (L1) nella rondella distanziatrice (L2) e nella barra (L3) e serrare con l'attrezzo esagonale fornito, controllando che la barra sia montata saldamente.
4. Montare il riparo del rochetto (K2) e serrare le viti (K1) controllando che il riparo del rochetto sia montato saldamente.

## Affilatura della catena

- Controllare che la sega Sabre sia spenta e scollegata dal Power Pack.
- Indossare sempre guanti al momento di affilare la catena.
- AFFILARE LA CATENA IN BASE ALLE SPECIFICHE ILLUSTRATE IN FIG. T

### Limatura dei taglienti

1. Usare una lima tonda con diametro esterno di 4 mm per limare i taglienti. Poggiare la lima sul tagliente ad un angolo di 30 gradi rispetto alla barra e in modo che sporga di 1/5 del diametro esterno dalla punta

del tagliente. Tenere la lima a livello e spingerla lontana da sé durante l'affilatura. Porre attenzione per evitare di toccare i taglienti con la lima quando la si tira verso di sé.

### Limatura dei delimitatori di profondità

1. Usare una lima piatta per limare i delimitatori di profondità. Tenere la lima a livello durante l'operazione. Arrotondare l'angolare anteriore del delimitatore di profondità per mantenere la forma originale.
- Immergere la catena in olio per eliminare tutti i residui della limatura.

## Informazioni di Carattere Ambientale

I prodotti Husqvarna Outdoor sono fabbricati in base alle norme ISO 14001 per la gestione e tutela dell'ambiente, utilizzando laddove possibile prodotti non inquinanti, nel pieno rispetto delle procedure e in considerazione della possibilità di riciclaggio del prodotto stesso al termine della vita utile.

- Confezioni riciclabili e componenti in plastica etichettati dove possibile, per permetterne il riciclaggio per categoria.
- Tenere attentamente in considerazione la tutela dell'ambiente, al momento di disperdere il prodotto.
- Rivolgersi all'ente locale preposto per ottenere informazioni utili allo smaltimento/riciclaggio.

Il simbolo  che appare sul prodotto o sulla confezione indica che il prodotto non può essere smaltito come rifiuti domestici. Invece deve essere consegnato all'inerente punto di raccolta per il riciclo di apparecchi elettrici o elettronici. Assicurandosi che questo prodotto venga smaltito correttamente, si aiuta a prevenire potenziali conseguenze negative per l'ambiente e per la sanità delle persone, che potrebbero altrimenti essere causate con l'incorretto smaltimento di questo prodotto. Per ulteriori informazioni dettagliate sullo smaltimento, si prega di contattare il locale comune, il servizio dello smaltimento dei rifiuti oppure il negozio dove il prodotto è stato acquistato.

## Servizio manutenzione

- Il prodotto che avete acquistato è identificato da una esclusiva targhetta color argento e nero con i dati caratteristici.
- Raccogliamo vivamente che il prodotto venga sottoposto a manutenzione per lo meno ogni 12 mesi, o più spesso in caso di utilizzo professionale.

## Garanzia e condizioni di garanzia

Se una qualsiasi parte dovesse guastarsi a causa di una lavorazione scadente nel periodo della garanzia, Husqvarna Outdoor Products, tramite i suoi Centri di riparazione autorizzati, effettuerà gratuitamente la riparazione o la sostituzione, sempre che:

- a) Il guasto sia stato notificato direttamente al centro riparazioni autorizzato.
  - b) Venga presentata la ricevuta d'acquisto.
  - c) Il guasto non sia stato causato da uso improprio, negligenza o regolazioni errate da parte dell'utente.
  - d) Il guasto non sia dovuto al normale logoramento per uso.
  - e) La macchina non sia stata sottoposta a manutenzione né riparata, smontata o manomessa da persone non autorizzate da Husqvarna Outdoor Products.
  - f) La macchina non sia stata noleggiata a terzi.
  - g) La macchina sia di proprietà dell'acquirente originale.
  - h) La macchina non sia stata adibita a uso commerciale.
- \* Questa garanzia è supplementare ai diritti legali del cliente e non li limita in alcun modo.

Guasti a causa dei seguenti non sono coperti, pertanto è importante leggere le istruzioni contenute nel Manuale dell'Operatore e comprendere come operare e mantenere la macchina.

### Guasti non coperti dalla garanzia.

- \* Guasti dovuti alla mancata notificazione del guasto originale.
- \* Guasti dovuti ad impatto improvviso.
- \* Guasti a causa di non usare il prodotto secondo le istruzioni e raccomandazioni contenute nel manuale dell'operatore.
- \* Non sono coperte da garanzia le macchine date a noleggio.
- \* Le seguenti voci elencate sono considerate come parti usuranti e la loro durata dipende dalla regolare manutenzione e non sono, normalmente soggette ad un valido reclamo di garanzia: Barra e catena
- \* **Attenzione**  
Entro i termini della presente garanzia Husqvarna Outdoor Products non accetta responsabilità alcuna per difetti dovuti nella loro totalità o in parte, direttamente o indirettamente, all'uso di parti di ricambio o parti accessorie non prodotte o autorizzate da Husqvarna Outdoor Products oppure a modifiche apportate in un modo qualsiasi alla macchina.

## Biztonsági intézkedések



A nem rendeltetésszerű használat veszélyes lehet! A termék súlyos balesetet okozhat a kezelőnek és másoknak, a figyelmeztetéseket és biztonsági óvintézkedéseket be kell tartani a termék használatában, a termék használatában és a terméken feltüntetett figyelmeztetések és biztonsági utasítások betartásáért.

### A terméken feltüntetett jelölések magyarázata



Figyelmeztetés



Figyelmesen olvassa el a használati utasítást a vezérlő berendezés és annak működésének megértéséhez.



Védőszemüveg és védősisak használata ajánlott fűrészelés közben a repülő tárgyaktól való védelem céljából.



Ne üzemeltesse esőben, vagy ne hagyja kinn a terméket, mikor esik



Kapcsolja ki! Húzza ki a Power Pack dugóját szabályozás, tisztítás előtt, vagy ha a kábel sérült.



Figyelem: E termék nem biztosít áramütésvédelmet, ha villamos magas vezetékkel érintkezik.

### Általános

- Soha ne engedje, hogy gyermekek vagy az ezen utasításokat nem ismerő személyek használják a terméket. Helyi előírások szabályozhatják a gépkezelő korát.
- A terméket csak az ezen utasításokban ismertetett módon és funkciókra használja.
- Ne üzemeltesse a terméket, ha Ön fáradt, beteg, vagy alkohol, gyógyszer vagy kábítószer befolyása alatt áll.
- A berendezés üzemeltetője a felelős más személy balesetéért, ill. ezen személy tulajdonával szemben felmerülő bármely jellegű kockázatért.
- Ne legyen a közelben senki. Ne működtesse a gépet, amíg bárki, különösen gyermekek vagy háziállatok vannak az adott területen.

### Előkészületek

- Mindig viseljen megfelelő ruházatot, védőkesztyűt és lábbelit! Biztonsági szemüveg és védősisak használata ajánlott. Ne viseljen olyan laza ruházatot vagy ékszert, amely beakadhat a mozgásban lévő részekbe!
- A sövénynyíró használatát előtt mindig alaposan vizsgálja át a munkaterületet, és távolítsa el minden húzott és egyéb idegen tárgyat!
- Használat előtt, vagy bármilyen ütődést követően, ellenőrizze, hogy a gép rongálódott-e vagy mennyire használódott el. Szükség esetén javíttassa meg.
- Soha ne üzemeltessen hibás vagy illetéktelenül módosított készüléket.

### A fűnyíró használat

- Tartsuk tisztán a munkaterületet. Ne kezdjük el a fűrészelést, amíg nem tiszta a munkaterület, ügyeljünk a lábunkra, és hogy legyen jóvára hátralepni a leeső ágak előtt.
  - Csak nappal, vagy jó világot mellett használja a sövénynyíró!
  - Vészhelyzetben tudni kell, hogyan állítsuk le gyorsan a készüléket.
  - Húzza ki a Power Pack dugóját, mielőtt átadja a készüléket más személynek.
  - Állítsa le a berendezést, amíg emberek, különösen gyermekek tartózkodnak a munkaterületen!
  - A termék használatában közben mindig ügyeljünk a biztonságára és a biztonságos üzemeltetési feltételekre.
  - Ügyeljen arra, hogy a gép vágófelülete neohy kéz- vagy lábközelbe kerüljön, különösen amikor bekapcsolja a motort.
  - Ne használjunk álló létrát a készülék üzemeltetése közben.
  - Húzza ki a Power Pack dugóját:-
- ha bármennyi időre felügyelet nélkül hagyja a készüléket;
  - eltömődés megszüntetése előtt;
  - ellenőrzés, tisztítás vagy a berendezésen végzett bármely karbantartási munka során;
  - ha valamilyen tárgyba ütközik. Ne használja a

- készüléket, amíg nem biztos benne, hogy az egész készülék biztonságos üzemállapotban van;
- ha a termék rendellenesen vibrálni kezd. Ellenőrizze haladéktalanul. A túlzott vibráció balesetet okozhat!
  - mielőtt átnyújtja a berendezést más személynek!
- Ne használjuk esőben, vagy nedvességnek vagy magas páratartalomnak kitett helyen.
  - Ne erőltessük a Sabre fűrészt, jobban működik az előírányzott ütemben.
  - A Sabre fűrészt mindig kikapcsolt állapotban kell hordozni, úgy, hogy az ujjunk ne legyen a kapcsolón.
  - Ügyeljünk rá, hogy a lánc éles legyen, és a megfelelő legyen a feszessége, hogy jobb és biztonságosabb teljesítményt nyújtson.
  - Kapcsoljuk ki a tápegységet, amikor nem használjuk a készüléket, a tartozékok és a toldatok, valamint a lánc és a védőeszközök szervize és cseréje előtt.
  - Védelem a visszarúgástól. Visszarúgás akkor fordulhat elő, amikor a vezető rúd orra vagy csúcsa valamilyen tárgyba ütközik, vagy amikor a fa elzárja és becsipi a készüléket a vágási felületen. A csúcs érintkezése bizonyos esetekben villámszerűen gyors ellenreakciót válthat ki, felfelé és hátrafelé lökve a vezető rudat a kezelő irányában. Ha a fűrészlánc a vezető rúd tetejénél beakad, a rudat hirtelen hátrafelé löki a kezelő felé. E reakciók bármelyike oda vezethet, hogy Ön elveszíti az ellenőrzést a készülék felett, ami súlyos balesetet okozhat. Az alábbi óvintézkedéseket kell betartani a visszarúgás minimumra szorítása céljából.
- Amikor a motor működik, két kézzel erősen tartsa a készüléket. Kérben a Sabre fűrészt fogantyúján erősen szorítsa az ujjával és a hüvelykujjával.
  - Ne nyúltsa ki túl messzire.
  - Megfelelő legyen a lábtartás, és ügyeljen az egyensúlyra.
  - Ne engedje, hogy a vezető rúd orra tuskóval, ággal, talajjal vagy más akadállyal érintkezzen.
  - Használja a készülékére felszerelt olyan eszközöket, mint a speciális vezető rudak, amelyek csökkentik a visszarúgáshoz kapcsolódó kockázatokat.
  - Csak a gyártó által megadott pótalkatrészek rudakat és láncokat használja.

### Karbantartás és tárolás

- Húzzon meg minden anyát, csavart és csapot szorosan, hogy a termék biztonságos üzemállapotban legyen.
- A biztonságos üzemeltetés érdekében cserélje ki a kopott és megrongálódott alkatrészeket. Csak azonos pótalkatrészeket használjon.
- Legyen óvatos a készülék besabályozása közben, be ne akadjon az ujj a gép mozgó pengéi és rögzített alkatrészei közé.
- A készüléket használat után az erre szolgáló láncfedél használatával kell tárolni.

## A fűrészlánc feszességének szabályozása

- Ügyeljen rá, hogy a Sabre fűrész ki legyen kapcsolva, és ne legyen áram alatt.
  - Minden használat előtt ellenőrizze a fűrészlánc feszességét.
- Húzza el a fűrészláncot a vezető rúdtól (P). A hézag mérete kb. 2-3 mm legyen.
  - A feszesség besabályozásához kissé lazítsa meg a

- hatlapfejű csavart (R) a mellékelt hexagonális csókulccsal.
- A hézag automatikusan beáll a megfelelő méretre a szabályozó rugó (N2) megfeszítésével.
  - Húzza meg a hatlapfejű csavart, ügyelve, hogy a hézag mérete megfelelő legyen.

**MAGYAR - 1**

## A fűrészlánc kenése

- **Ügyeljen rá, hogy a Sabre fűrész ki legyen kapcsolva, és ne legyen áram alatt.**

1. Minden használat előtt kenje le az egész fűrészláncot a megadott kenőolajjal (S).

## A fűrészlánc eltávolítása és felszerelése

### Fontos

- **Ügyeljen rá, hogy a Sabre fűrész ki legyen kapcsolva, és ne legyen áram alatt.**
- **Mindig viseljen kesztyűt, amikor leveszi vagy felteszi a fűrészláncot.**
- **Csak olyan vezető rudat használjon, amelynek a csúcsa kifejezetten e készülék számára szolgál.**
- **A visszarúgás megelőzése céljából ne távolítsa el a rúd csúcsát vagy ne cserélje ki a vezető rudat olyanra, amelyen nincs csúcs.**

### A fűrészlánc leszerelése

1. Lazítsa meg a csavarokat (K1) a lánckerék védelmen (K2) csavarhúzóval, és vegye le a lánckerék védelmet.
2. Lazítsa ki a hatlapfejű csavart (L1) a mellékelt hexagonális csöklucsal és vegye le a csavart (L1) és a távtartó alátétet (L2).

3. Nyomja a vezető rudat (L3) a feszültségszabályozó rugóhoz (L4), és vegye ki a vezető rudat és a láncot.

### A fűrészlánc felszerelése

1. Tegye rá a láncot a vezető rúdra úgy, hogy a csúcsa teljesen felfelé álljon (M1), ügyelve, hogy a vágó élek a forgásiránnyal szemben legyenek (M2).
2. Tegye rá a láncot a lánckerékre (N1) és nyomja a vezető rúd homorú végét a feszültségszabályozó rugóhoz (N2).
3. Tegye be a hatlapfejű csavart (L1) a távtartó alátét (L2) és a vezető rúdon (L3) keresztül, és húzza meg a mellékelt hexagonális csöklucsal, ügyelve rá, hogy a vezető rúd biztonságosan álljon a helyén.
4. Tegye be a lánckerék védelmet (K2) és húzza meg a csavarokat (K1) ügyelve rá, hogy a lánckerék védelem biztonságosan a helyén legyen.

## A fűrészlánc élezése

- **Ügyeljen ár, hogy a Sabre fűrész ki legyen kapcsolva, és ne legyen áram alatt.**
- **A fűrészlánc élezése közben mindig viseljen kesztyűt.**
- **A FŰRÉSZLÁNC ÉLEZÉSE A T. ÁBRÁN BEMUTATOTT SPECIFIKÁCIÓK SZERINT**

### A vágó élek reszelése

1. A vágó élek reszelésére 4 mm-es külső átmérőjű körszelvényű reszelőt használjon. Tegye a vágó élre úgy, hogy 30 fokos szöveget zárjon be a vezető rúddal, és a vágó él csúcsától a külső átmérő 1/5-ére hatoljon be. Tartsa a reszelőt szintben, és nyomja

előre reszelés közben. Legyen óvatos, a reszelővel ne érjen a vágó élekhez, amikor a reszelőt visszahúzza.

### A mélység szabályozók reszelése

1. Lapos reszelőt használjon a mélység szabályozók reszelésére. Tartsa a reszelőt szintben reszelés közben. Kerekítse le a mélység szabályozó elülső sarkát az eredeti alakjának megtartása céljából.
- **Merítse a fűrészláncot olajba, és mossa le a reszelés közben keletkezett forgácsot és fűrészport.**

## Környezetvédelmi Információk

Az Husqvarna szabadtéri termékeket (Husqvarna Outdoor Products) az ISO 14001 Környezetgazdálkodási Rendszer előírásainak megfelelően gyártják, és amennyire az megvalósítható, az alkatrészeket a vállalati eljárások szerint, a lehető legkörnyezetbarátabb módon készítik, az újrahasznosítás későbbi lehetőségét is figyelembe véve.

- A csomagolás újrahasznosítható és a műanyag alkotórészek (ahol megvalósítható) az újrahasznosítható címkével vannak ellátva.
- Az elhasználtodott termék megsemmisítésekor vegye figyelembe a környezeti tényezőket.
- Szükség esetén további hulladékértelmezési információkat kaphat a helyi hatóságoktól.

Ez a  szimbólum a terméken vagy a csomagolásán azt jelzi, hogy ezt a terméket nem szabad háztartási hulladékként kezelni. Le kell adni az elektromos és elektronikus készülékek újrahasznosításra szolgáló megfelelő begyűjtő helyen. E termék megfelelő elhelyezésének biztosításával 'n segít megelőzni a környezetre és az emberi egészségre esetleg ártalmas olyan negatív következményeket, amelyeknek egyébként okozhatna e termék nem megfelelő kidobása. E termék újrahasznosításával kapcsolatban részletesebb tájékoztatásért forduljon a helyi önkormányzatához, a háztartási hulladék elhelyezési szolgálatához, vagy az üzemhez, ahol a terméket vásárolta.

## Szervizelési javaslatok

- Minden Flymo-termék egyedülálló módon azonosítható egy ezüst és fekete termékminősítő címkével.
- Javasoljuk az Ön által vásárolt termék legalább évente egyszeri, de hivatásos alkalmazás esetén még többszöri szervizelését.

## Jótállás és jótállási irányelvek

Ha a garanciális idő alatt bármely alkatrészt meghibásodik gyártási hiba miatt, az Husqvarna Outdoor Products szervizei díjmentesen elvégzik a javítást vagy cserét az alábbi feltételekkel:

- a) A hibabejelentés közvetlenül a megbízott szervizközponton keresztül történik.
  - b) A vevő fel tudja mutatni a vételi elismervényt.
  - c) A hiba nem rendellenes használatból, hanyagságból vagy hibás beállításból fakad.
  - d) A hiba nem elfogadható mértékű kopásból vagy elnyíródásból ered.
  - e) A berendezést a Husqvarna Outdoor Products által felhatalmazott személyen kívül más nem szervizelte, nem javította, nem szedte darabjaira ill. nem bolygatta.
  - f) A gép nem szolgált bérbeadás cílokat.
  - g) A berendezés az eredeti vásárló tulajdonát képezi.
  - h) A berendezést nem használták kereskedelmi célokra.
- \* Ez a jótállás kiegészítésként szolgál, és semmiképp nem csökkenti a vevők törvényszerű jogait.

Az alábbiakból eredő hibákra nincs garancia, ezért fontos, hogy elolvassa a Használati utasításban foglalt utasításokat és megértse, hogyan működik a gépe, és hogyan kell karbantartani:

### A jótállás nem tér ki az alábbiakra:

- \* Eredeti hibabejelentésnek elmulasztásából fakadó meghibásodások.
- \* Hirtelen ütésből származó meghibásodások.
- \* A Használati utasításban foglalt utasítások és ajánlások be nem tartásából eredő meghibásodások.
- \* Bérbe adott fűnyírókat nem fedezi a jótállás.
- \* Az alábbiakban felsorolt tételek gyorsan kopó alkatrészeknek minősülnek, és az élettartamuk a rendszeres karbantartástól függ, és ezért általában nem képezik a szokásos garanciális igény tárgyát: Rúd és lánc
- \* **Figyelmeztetés!**  
A Husqvarna Outdoor Products nem vállal semminemű felelősséget a jótálláson belül az olyan jellegű meghibásodásokról, amely részben vagy egészben, közvetlen vagy közvetett módon a nem a Husqvarna Outdoor Products által gyártott ill. jóváhagyott cserealkatrészekkel vagy kiegészítő tartozékokkal történő cseréből vagy a berendezés bármely módon történő módosításából fakad.



## JÓTÁLLÁSI JEGY

Forgalmazó: Husqvarna Magyarország Lehel Kft.  
1142 Budapest,  
Erzsébet királyné útja 87.  
Tel: +36-1-467 32 72, Fax: +36-1-221 50 56

Termék típusa .....  
Gyártási száma (Serial No) .....  
Kiskereskedelmi eladás dátuma (P.H. ).....  
Garanciális idő..... 24 hónap  
.....

Jótállási jogok kizárólag a hiánytalanul, hibátlanul (javítás nélküli) és kitörölhetetlenül (tinta, írógép) kiállított jótállási jeggyel és az eredeti számlával érvényesíthetők.

Jótállást vállalni csak rendeltetésszerűen használatba vett gépekre tudunk. Kérjük, hogy a gép használatba vétele előtt gondosan olvassa el a kezelési utasításokat.

## A KÉNYELEM DIADALA

# A TERMÉK JELENTŐS RÉSZEI:

## Robbanómotor esetén

- henger
- dugattyú
- főteigely
- forgattyúház
- lendkerék
- gyújtás
- olajszivattyú
- üzemanyag és olajtank
- indító-berendezés,
- porlasztó,
- gépburkolat

## Villanymotor esetén

- állórész
- komplett motor

Ha a szervizszolgáltatásokról, alkatrészárakról információra van szüksége, kérjük hívja a következő telefonszámok egyikét:

**Husqvarna Magyarország Kft.**  
**+36-1-467 32 72**

## A JÓTÁLLÁS FELTÉTELEI:

Jótállási jogok kizárólag a hibátlanul (javítás nélkül) és kitérőhíttelenül (tinta, írogép) kiállított jótállási jeggyel és a vásárláskor kapott fizetési bizonylattal érvényesíthetők

Szabálytalanul kiállított jótállási jegy alapján érvényesített igények teljesítéskére a kiskereskedőt terheli.

Elveszett jótállási jegy a vásárlás hitel érdemi igazolása (pl fizetési számla bemutatása) mellett pótolható.

Jótállási javítási munkát kizárólag csak a jótállási jegy alapján végezhet a szerviz.

### Vásárió jogai:

Hibás termék esetén az alábbi jogok illetik meg a vásárlót választása szerint :

- díjmentes javítást vagy megfelelő árieszállítást kérhet a vevő.

ha a vásárló a termék kijavítását kéri, a javítást a hiba bejelentésétől számított 15 napon belül cserekészülék biztosítása esetén 30 napon belül - a vásárló érdeksérelme nélkül úgy kell elvégezni, hogy a termék értéke és használhatósága az azonos ideig rendeltetésszerűen használt hibátlan termékhez képest nem csökken. Javítás esetén a termékbe csak új alkatrészt építhetünk be.

- ha a jótállásra kötelezett a termék kijavítását a fent meghatározott időn (15 illetve 30 nap) belül nem vállalja, vagy nem végzi el, a vevő a hibát a kötelezett költségére maga kijavíthatja

### A termék kicserélését kérheti a vevő:

ha a javítás 15 illetve 30 napon belül nem készült el, vagy a termék nem javítható.

- ha a termék a vásárlástól számított 72 órán (3 napon) belül - a termékbe épített biztonsági elemek (például : elektromos biztosíték, stb) hibáját kivéve - meghibásodott a vásárló kívánságára ezt azonos típusú új termékre kell kicserélni. A 3 napos határidőbe nem számít bele az az időtartalom, amely alatt a kereskedő üzlete bármely okból nem tartott nyitva.

Ha a cserére nincs lehetőség, a vásárló választása szerint a termék visszaszolgáltatásával egyidejűleg a vételárat vissza kell fizetni, vagy vételár különbözet elszámolása mellett más típusú terméket kell részére kiadni.

Nem tartoznak garanciaszolgáltatás alá azok az alkatrészek, amelyeknél a meghibásodás a garanciaidőn belül a helyes kezelés, karbantartás szerinti rendeltetésszerű üzemeltetés mellett az alkatrészek természetes elhasználódása, kopása következtében áll elő, kivéve gyártási hiba esetén.

### Észek a következők:

- üzemanyagszűrő
- gyújtógyertya
- légszűrő
- indítótárcsa
- berántózsínór
- vibrációsökkenítő gumibakok ill.
- acélrugók
- vágókés
- vágódamid
- szénkefe

Fődarab cseréje esetén annak vontkozásában a jótállási idő úra kezdődik.

A jótállási idő meghosszabbodik a javításba adás napjától kezdve azzal az idővel, amely idő alatt a terméket rendeltetésszerűen a vásárló nem használhatta.

### A jótállás megszűnését vonja maga után:

A termékhez használati (kezelési) utasítást mellékelünk és kérjük, hogy az abban foglaltakat saját érdekében tartsa be, mert a használati utasítástól eltérő használat, kezelés, karbantartás elmulasztása miatt bekövetkezett hiba esetén a termékért jótállást nem vállalunk.

Az ilyen okból meghibásodott termék javítási költsége a jótállási időn belül is a vevőt terheli.

Nem tekinthető jótállás szempontjából hibának, ha a jótállási javítások elvégzésével megbízott szerviz bizonyítja, hogy a meghibásodás rendeltetésellenes használat, elemi kár vagy egyéb, az átadás után keletkezett okból következett be, vagy ha a berendezésen a kijelölt javítón kívül más (akár szakszerviz is) javítást végzett.

### Vásárlók jogainak érvényesítése:

A vásárló a jótálláson alapuló igények érvényesítésével kapcsolatos nyilatkozatait a kereskedőhöz vagy a javítószolgálathoz intézheti.

Ha hiba jellegével, természetével kapcsolatban közöttünk vita eletekne, és amennyiben az igény a javító szolgálat részéről nem rendeződne, úgy a Fogyaszóvédelmi Főfelügyelőség állásfoglalását kérjük.

A vizsgálat megrendelésének határideje 3 munkanap.

A Fogyaszóvédelmi Főfelügyelőség vizsgálata nem díjmentes.

A tartós használatra rendelt termékek jótállási kötelezettségéről a 6/1997 (I.22.) Kormányrendelettel és a 119/1995. (IX.29.), Kormányrendelettel módosított 117/1991. (IX.10.) Kormányrendelet rendelkezik.

A szavatossági időben a vásárlók minőségi kifogásainak intézését a 4/1978 (1.1.) BKM számú rendelt szerint kell végezni.

A 74/1987 (X11.10.) MT. számú rendelettel kiegészítél 35/1978

(VII.6.) MT. sz. rendelet alapján a vásárlónak történő eladástól számítva 10000, Ft értékhatárig 6 evig, e fölött 8 évig biztosítjuk az alkatrészutánpótlást és javítószolgálatot.

## Przepisy Bezpieczeństwa



**Ostrzeżenie ! Wykaszarka jest urządzeniem mogącym stwarzać zagrożenie jeżeli używana będzie niezgodnie z zasadami bezpieczeństwa. Wykaszarka może spowodować poważne uszkodzenie ciała operatora lub osoby postronnej. Dlatego niezmiernie istotne jest staranne przeczytanie i zrozumienie instrukcji obsługi urządzenia. Każda osoba obsługująca wykaszarkę musi znać i przestrzegać wszystkie zalecenia i uwagi zawarte w niniejszej instrukcji.**

### Wyjaśnienie Symboli które znajdują się na Twoim Urządzeniu



Ostrzeżenie



Proszę uważnie przeczytać instrukcję obsługi i upewnić się, że wszystkie elementy układu sterowania oraz ich czynności są zrozumiałe.



Zaleca się używanie okularów i hełmów ochronnych, aby zabezpieczyć się przed wirami wyrzucanymi przez elementy tnące.



Nie używać urządzenia gdy pada deszcz ani nie pozostawiać go na zewnątrz budynku podczas opadów deszczu.



Wyłącz! Przed regulacją, czyszczeniem lub w razie uszkodzenia kabla wyjmij wtyczkę z Power Pack.



Uwaga:- Urządzenie to nie zostało zaprojektowane tak, aby zabezpieczyć jego operatora przed porażeniem prądem w przypadku kontaktu z elektrycznymi liniami napowietrznymi.

### Informacje Ogólne

- Nigdy nie zezwalać na użytkowanie urządzenia dzieciom ani osobom które nie zapoznały się z treścią niniejszej instrukcji. Miejscowe przepisy mogą ograniczać wiek operatora urządzenia.
- Używać urządzenia wyłącznie w sposób oraz z przeznaczeniem opisanym w niniejszej instrukcji.
- Nigdy nie używać urządzenia gdy jesteś zmęczony, chory, pod wpływem alkoholu, środków odurzających lub leków.
- Operator lub użytkownik jest odpowiedzialny za wypadki lub zagrożenia innych osób lub ich własności.
- Utrzymywać obserwatorów z dala od pracującego urządzenia. Nie używać urządzenia podczas gdy ludzie a zwłaszcza dzieci lub zwierzęta znajdują się w jego sąsiedztwie.

### Przed koszeniem

- Podczas pracy z przycinarką należy założyć odpowiednie ubranie, rękawice i solidne buty. Zaleca się używanie okularów i hełmów ochronnych. Nie nosić luźnego ubrania lub biżuterii, które mogłyby wejść w kontakt z częściami ruchomymi nożyc.
- Dokładnie sprawdzić powierzchnię do przycięcia i usunąć wszelkie druty i inne przedmioty, które mogą się w niej znajdować.
- Przed użyciem urządzenia oraz po wystąpieniu uderzenia, należy sprawdzić czy występują ślady zużycia lub zniszczenia i odpowiednio je usunąć lub naprawić.
- Nigdy nie próbuj używać niekompletnego urządzenia lub urządzenia zmodyfikowanego samowolnie i bez upoważnienia.

### W czasie pracy

- Utrzymywać stanowisko pracy w czystości. Przed rozpoczęciem cięcia należy uprzątnąć stanowisko pracy, zabezpieczyć przed spadającymi kawałkami drewna stopy i drogę wycofywania się.
- Nożyce powinny być używane jedynie za dnia lub przy dobrym sztucznym oświetleniu.
- Zapoznać się z obsługą urządzenia, aby w razie zagrożenia natychmiast je wyłączyć.
- Zanim przekażesz urządzenie innej osobie wyjmij wtyczkę z Power Pack.
- Zachować szczególną ostrożność, gdy w pobliżu miejsca pracy znajdują się osoby postronne (zwłaszcza dzieci).
- Podczas pracy z urządzeniem, wykonuj wszystkie czynności w sposób bezpieczny.
- Zawsze, a szczególnie podczas włączania motoru należy trzymać ręce z dala od części tnącej.
- Nie pracuj z urządzeniem na drabinie.
- Wyjmij wtyczkę z Power Pack:-

- przed pozostawieniem urządzenia bez nadzoru na pewien czas;
- przed usuwaniem blokady;
- przed dokonaniem sprawdzenia, czyszczeniem lub regulacją kosiarzki;
- gdy uderzyłeś w jakiś przedmiot. Nie używać urządzenia do momentu aż upewnisz się że znajdujesz się ono w stanie bezpiecznej pracy;
- jeżeli urządzenie zaczyna nienormalnie drgać. Sprawdzić natychmiast urządzenie. Nadmierna

- vibracja może spowodować obrażenia.
  - przed podaniem nożyc drugiej osobie.
- Nie używaj urządzenia podczas deszczu ani nie wystawiaj go na działanie wilgoci.
  - Nie naciskaj siłą Pily Łańcuchowej podczas pracy, ponieważ cięcie będzie wydajniejsze przy naturalnym obciążeniu urządzenia.
  - Podczas przenoszenia Pily Łańcuchowej, urządzenie musi być zawsze wyłączone a palce nie mogą wspierać się na przelączniku.
  - AbY zapewnić lepszą i bezpieczniejszą pracę urządzenia, łańcuch powinien być zawsze naostrzony i właściwie naciągnięty.
  - Gdy urządzenie nie jest używane, przed konserwacją lub wymianą osprzętu np. łańcuch czy osłony, należy zawsze rozłączyć Zasilacz..
  - Zabezpieczenie przed odrzutem wstecznym. Odrzut wsteczny może powstać wtedy, gdy końcówka przewodnicy styka się z obiektem, lub, gdy drewno tłacza i zaciska urządzenie w miejscu cięcia. Takie zaciśnięcie się końcówki może w niektórych przypadkach spowodować natychmiastową reakcję wsteczną, odrzucającą przewodnicę w górę w kierunku operatora urządzenia. Zaciśkanie łańcucha tnącego wzdłuż górnej krawędzi przewodnicy może odrzucić ją gwałtownie w kierunku operatora urządzenia. Każda z tych reakcji może spowodować utratę kontroli operatora nad urządzeniem, co może doprowadzić do poważnych obrażeń ciała użytkownika. W celu zminimalizowania zjawiska odrzutu wstecznego, należy przestrzegać poniższych środków ostrożności:

### Utrzymanie ruchu i przechowywanie

- Wszystkie nakrętki, śruby i wkręty muszą być dokręcone aby upewnić się że urządzenie będzie pracowało bezpiecznie.
- Dla zapewnienia bezpieczeństwa wymieniaj części zużyte lub uszkodzone. Używaj wyłącznie identycznych części zamiennych.
- Należy zachować szczególną ostrożność podczas regulacji urządzenia, aby zapobiec zakleszczeniu palców pomiędzy ruchomymi ostrzami i częściami stałymi urządzenia.
- Po zakończonej pracy, urządzenie należy schować z założoną pokrywą łańcucha, która jest na wyposażeniu.

## Regulacja Naciągu Łańcucha Tnącego

- **Upewnić się, że Piła Łańcuchowa jest wyłączona i odłączona od Zasilacza**
  - **Przed każdym użyciem sprawdzić naciąg łańcucha tnącego.**
1. Odciągnąć łańcuch tnący od prowadnicy. (P) Szczelina powinna wynosić ok. 2-3mm
  2. Aby wyregulować naciąg, nieznacznie poluzować śrubę z gniazdem sześciokątnym (R) za pomocą specjalnego klucza sześciokątnego będącego na wyposażeniu urządzenia.
  3. Szczelina zostanie automatycznie ustawiona do właściwej wielkości przy regulacyjną sprężynę naciągową (N2)
  4. Dokręcić śrubę z gniazdem sześciokątnym, upewniając się, że wielkość szczeliny jest właściwa.

## Smarowanie Łańcucha Tnącego

- **Upewnić się, że Piła Łańcuchowa jest wyłączona i odłączona od Zasilacza**
1. Przed każdym użyciem urządzenia, nasmarować cały łańcuch tnący olejem smarowym będącym na wyposażeniu. (S)

## Zdejmowanie i Zakładanie Łańcucha Tnącego

### Uwaga

- **Upewnić się, że Piła Łańcuchowa jest wyłączona i odłączona od Zasilacza**
- **Podczas zdejmowania lub zakładania łańcucha tnącego należy zawsze używać rękawic.**
- **Używać wyłącznie prowadnicy z końcówką przeznaczoną do tego urządzenia.**
- **Aby zapobiec odrzutowi wstecznemu, nie zdejmować końcówki prowadnicy ani nie wymieniać prowadnicy na taką, która nie posiada końcówki.**

### Zdejmowanie Łańcucha Tnącego

1. Poluzować śruby (K1) na osłonie koła łańcuchowego (K2) za pomocą śrubokręta i zdjąć osłonę koła łańcuchowego.
2. Poluzować śrubę z gniazdem sześciokątnym (L1) za pomocą klucza sześciokątnego będącego na wyposażeniu i wyjąć śrubę (L1) oraz podkładkę dystansową (L2).
3. Naciśnąć prowadnicę (L3) rozciągając regulacyjną

sprężynę naciągową (L4) i wyjąć prowadnicę a następnie zdjąć łańcuch.

### Zakładanie Łańcucha Tnącego

1. Przełożyć łańcuch nad prowadnicą z końcówką (M1), upewniając się, że noże skierowane są zgodnie z kierunkiem obrotów (M2)
2. Przełożyć łańcuch nad kołem łańcuchowym (N1) a następnie założyć wklęsły koniec prowadnicy na regulacyjną sprężynę naciągową (N2).
3. Przełożyć śrubę z gniazdem sześciokątnym (L1) przez podkładkę dystansową (L2), oraz prowadnicę (L3) i dokręcić za pomocą klucza sześciokątnego będącego na wyposażeniu, upewniając się, że prowadnica jest bezpiecznie zamocowana.
4. Założyć osłonę koła łańcuchowego (K2) i dokręcić śruby (K1) upewniając się, że koło łańcuchowe jest bezpiecznie zamocowane.

## Ostrzenie Łańcucha Tnącego

- **Upewnić się, że Piła Łańcuchowa jest wyłączona i odłączona od Zasilacza**
- **Podczas ostrzenia łańcucha tnącego należy zawsze używać rękawic**
- **OSTRZYĆ ŁAŃCUCH TNĄCY ZGODNIE ZE SPECYFIKACJAMI ZAMIESZCZONYMI NA ZDJĘCIU T**

### Ostrzenie noży pilnikiem

1. Ostrzyć noże za pomocą okrągłego pilnika o średnicy zewnętrznej 4mm. Przyłożyć pilnik do noża tak, aby tworzył kąt 30o z prowadnicą i wystawał o 1/5

zewnętrznej średnicy od końca noża. Utrzymywać pilnik poziomo i odpychać go od siebie podczas ostrzenia. Zachować ostrożność i nie dotykać noży pilnikiem przy ruchu wstecznym do siebie.

### Ostrzenie noży na głębokość cięcia

1. Użyć płaskiego pilnika do ostrzenia noży na głębokość cięcia. Podczas ostrzenia trzymaj pilnik poziomo. Zaokrągły przednie naroże zęba na głębokość cięcia tak, aby zachować jego oryginalny kształt.
- Zanurzyć łańcuch tnący w oleju i przepłukać usuwając opiłki i trociny.

## Informacje z Zakresu Ochrony Środowiska

Produkty firmy Husqvarna do stosowania na zewnątrz pomieszczeń zostały wytworzone z zachowaniem wymogów Systemu Gospodarki Ekologicznej (Environmental Management System) (ISO 14001) przy wykorzystaniu, jeśli to możliwe, elementów wyprodukowanych w sposób najbardziej przyjazny dla środowiska z zachowaniem procedur stosowanych przez tę firmę oraz przy uwzględnieniu wtórnego wykorzystania produktów po ich zużyciu.

- Opakowanie nadaje się do wtórnego wykorzystania i zostało oznaczone (jeśli to możliwe) w sposób ułatwiający segregację dla potrzeb wykorzystania odpadów.
- Podczas użycia zużytego produktu należy zachować wymogi ochrony środowiska.
- W razie potrzeby należy skontaktować się z lokalnymi władzami w celu uzyskania informacji na temat użycia produktu.

Symbol  na produkcie lub jego opakowaniu oznacza, że po utracie wartości użytkowej dany wyrób nie może być traktowany tak jak inne odpady. Należy przekazać go do punktu zbiórki urządzeń elektrycznych i elektronicznych przeznaczonych do recyklingu. Przestrzegając zalecanych zasad postępowania ze użytym produktem zapobiegasz ewentualnym negatywnym konsekwencjom dla zdrowia i środowiska, jakie mogłyby nastąpić w wyniku niewłaściwego sposobu pozbycia się wyrobu. Szczegółowych informacji na temat recyklingu tego produktu mogą udzielić władze lokalne, służby zajmujące się wywozem śmieci lub pracownicy sklepu, w którym produkt został zakupiony.

## Zalecana obsługa techniczna

- **Produkt jest oznaczony przy pomocy srebrno-szarej tabliczki znamionowej w sposób umożliwiający jednoznaczną identyfikację.**
- **Zalecamy, aby produkt poddawany był przeglądowi technicznemu przynajmniej raz na rok; przy czym częstotliwość przeglądów zwiększa się jeśli urządzenie jest używane dla celów profesjonalnych.**

### INSTRUKCJA OBSŁUGI

Akumulatorowa podkaszarka do trawy

Sabre Saw

Instrukcja obsługi

Wydanie I, 2005

### DANE TECHNICZNE

|                    |         |
|--------------------|---------|
| Napięcie zasilania | 24 V    |
| Klasa izolacji     | II      |
| Ciężar             | 6.89 kg |
| Długość ostrza     | 42cm    |
| Max grubość cięcia | 15mm    |

Firma Husqvarna zastrzega sobie możliwość zmiany parametrów technicznych w ramach ciągłego unowocześniania urządzeń.

**UWAGA !** Znaki bezpieczeństwa na urządzeniu muszą być widoczne i utrzymywane w czystości. W razie ich uszkodzenia lub utraty należy je wymienić lub uzupełnić w autoryzowanym punkcie serwisowym  
**UWAGA !** Nożycy przeznaczone są wyłącznie do zastosowań przydomowych i nie mogą być używane w innym celu niż cięcie żywopłotu. Druki gwarancji wydawane są przy zakupie urządzenia. Przepisy gwarancyjne określone są na Karcie Gwarancyjnej.

## Bezpečnostní upozornění



Pokud se výrobek nepoužívá řádným způsobem, může být nebezpečný! Výrobek může způsobit vážné zranění operátora a jiných osob. Výstražná upozornění a bezpečnostní pokyny je třeba dodržovat, aby byla zajištěna přiměřená bezpečnost a efektivnost při používání výrobku. Operátor zodpovídá za dodržování výstražných upozornění a bezpečnostních pokynů uvedených v této příručce a na výrobku.

### Vysvětlivky k symbolům na výrobku



Výstraha



Přečtěte si návod k používání a seznámte se s významem značek i bezpečnostních symbolů používaných v tomto návodu a na stroji



K ochraně před předměty odhozenými řeznými částmi je doporučeno používat ochranu očí a bezpečnostní přílbu.



Nepoužívejte za deště a výrobek nenechávejte venku, když prší



Vypněte! Před seřizováním, čištěním nebo pokud je poškozený kabel, vytáhněte vidlici z baterie Power Pack.



Výstraha: Tento produkt neposkytuje ochranu před elektrickým šokem v případě kontaktu s nadzemním elektrickým vedením.

### Všeobecné informace

- Nikdy nedovolte, aby výrobek používaly děti nebo osoby, které nejsou obeznámeny s návodem k používání. Místní předpisy mohou omezovat věkovou hranici uživatele pro použití stroje.
- Výrobek používejte pouze k funkcím a způsobem uvedeným v návodu k používání.
- Výrobek nikdy nepoužívejte, pokud jste unavení, nemocní anebo pod vlivem, alkoholu, drog nebo léků.
- Obsluha nebo uživatel stroje je zodpovědný za možné nehody nebo škody způsobené jiným osobám nebo na jejich majetku.
- Udržujte přihlížející osoby v bezpečné vzdálenosti. Stroj nepoužívejte, pokud se v pracovním prostoru pohybují zejména děti nebo domácí zvířata.

### Příprava

- Vždy noste vhodný oděv a bezpečnou obuv. Je doporučeno používat ochranné brýle a bezpečnostní přílbu. Noste volné oděvy nebo šperky, které by se mohly zachytit v pohyblivých částech.
- Důkladně zkontrolujte oblast, kde má být nikdy používaná a odstraňte veškeré dráty a jiné cizí předměty.
- Před použitím nůžek, nebo po jejich nárazu na cizí předmět, zkontrolujte, zda nejsou poškozené nebo opotřebené. Pokud je třeba, proveďte opravu.
- Nikdy se nepokoušejte používat neuplný produkt ani produkt s neschválenými modifikacemi.

### Použití

- Udržujte pracovní prostor v čistotě. S řezáním nezačínajte, dokud nebudete mít volný pracovní prostor, pevné místo k stání a ústupovou cestu od padajících větví.
- Nůžky používejte pouze za denního světla nebo při dobrém umělé osvětlení.
- Seznamte se s tím, jak pilu zastavit v nouzovém případě.
- Před předáváním zařízení jiné osobě vytáhněte vidlici z baterie Power Pack.
- Vyhnete se použití v blízkosti jiných osob, zvláště dětí.
- Při použití pily vždy zajištěte bezpečnou provozní polohu.
- Neustále udržujte ruce a nohy mimo stříhací lištu a zvláště při zapínání motoru.
- Během obsluhy pily nepoužívejte dvojité zebříčky s příčlím.
- Vidlici vytáhněte z baterie Power Pack:-
  - před tím, než zanecháte nůžky bez dozoru po - než zanecháte výrobek na jakoukoliv dobu bez dohledu;
  - před čištěním ucpání;
  - před kontrolou, čištěním nebo prací na zařízení;
  - pokud narazíte na jakýkoliv předmět. Výrobek nepoužívejte,

- dokud se neujistíte, že je v bezpečném provozním stavu;
- pokud začne výrobek abnormálním způsobem vibrovat. Okamžitě zkontrolujte. Nadměrné vibrace mohou způsobit zranění.
  - před tím, než je předáte jiné osobě.
- Nepoužívejte v dešti ani nevystavujte vlhku a mokru.
  - Na pilu nevyvkládejte násilí. Bude pracovat lépe určenou rychlostí.
  - Ruční pilu s kmitavým pilovým listem vždy přenášejte vypnutou s prstem mimo spínač.
  - K lepšímu a bezpečnějšímu výkonu udržujte řetěz ostrý a se správným napětím.
  - Pokud pilu nepoužíváte, před servisem a výměnou doplňků a nástavců, např. řetězu a krytu, odpojte baterii.
  - Kryt k ochraně před nárazem. K nárazu může dojít, když se špička nebo hrot vodící lišty dotkne předmětu anebo když se dřevo sevře a zachytí pilu v řezu. Při dotyku hrotu může v některých případech dojít k rychlé zpětné reakci, odhození vodící lišty vzhůru a směrem k operátorovi. Zachycením řetězu podél vrcholu vodící tyče může dojít k rychlému odhození lišty směrem k operátorovi. V obou případech může dojít ke ztrátě kontroly výrobku a následkem může být vážné zranění operátora. K minimalizaci nárazu je třeba dodržovat následující bezpečnostní opatření.
    - Za běhu motoru držte pilu pevně oběma rukama. Prsty uchopte pevně rukojeti pily s kmitavým pilovým listem.
    - Nesahejte příliš daleko.
    - Neustále stůjte na pevném místě a udržujte rovnováhu
    - Nedovolte, aby se špička vodící lišty dotkla polen, větví, země ani jiných překážek
    - Používejte zařízení, např., speciální vodící lišty, které snižují riziko nárazu, kterými je již výrobek vybaven.
    - Používejte pouze lišty a řetězy specifikované výrobcem

### Údržba a uskladnění

- Udržujte všechny matice a šrouby utažené, abyste zajistili bezpečný provozní stav zařízení.
- Z důvodu bezpečnosti vyměňujte opotřebené nebo poškozené části. Používejte pouze stejné náhradní díly.
- Během seřizování produktu postupujte opatrně, abyste předešli zachycení prstů pohyblivými listy a pevnými částmi pily.
- Po použití použijte dodaný kryt řetězu a výrobek uskladněte.

## Seřízení napětí řetězu

- Ujistěte se, že je pila s kmitavým pilovým listem vypnutá a odpojená od baterie
  - Před každým použitím zkontrolujte napětí řetězu.
- Vytáhněte řetěz od vodící lišty (P). Mezera by měla být cca 2-3 mm
  - Při seřizování napětí mírně uvolněte šroub s vnitřním

šestihranem (R) pomocí dodaného nástroje se šestihranem.

- Mezera se automaticky nastaví na správný rozměr prostřednictvím pružiny k seřizování napětí (N2)
- Utáhněte šroub s vnitřním šestihranem a současně se ujistěte, že je rozměr mezery správný.



## Mazání řetězu

- Ujistěte se, že je pila s kmitavým pilovým listem vypnutá a odpojená od baterie

1. Před každým použitím namažte celý řetěz dodaným mazacím olejem. (S)

## Demontáž a instalace řetězu

### Důležité

- Ujistěte se, že je pila s kmitavým pilovým listem vypnutá a odpojená od baterie
- Při demontáži nebo instalaci řetězu vždy noste rukavice.
- Používejte pouze vodící lištu se špičkou určenou pro tento výrobek.
- K tomu, aby se předešlo zpětnému nárazu, neodstraňujte špičku lišty ani nenahrazujte vodící lištu lištou bez špičky.

### Demontáž řetězu

1. Šroubovákem uvolněte šrouby (K1) na krytu řetězového kola (K2) a odstraňte kryt řetězového kola.
2. Uvolněte šroub s vnitřním šestihranem (L1) pomocí dodaného nástroje se šestihranem a vyjměte šroub (L1) a distanční vložku (L2).

3. Zatlačte vodící lištu (L3) proti pružině k seřizování napětí (L4) a vyjměte vodící lištu a řetěz.

### Instalace řetězu

1. Umístěte řetěz přes vodící lištu se špičkou nejvýše (M1) a zajistěte, aby byly zuby ve směru otáčení (M2)
2. Upevněte řetěz na řetězové kolo (N1) a konkrávní konec vodící lišty proti pružině k seřizování napětí (N2).
3. Zasuňte šroub s vnitřním šestihranem (L1) skrze distanční vložku (L2) a vodící lištu (L3) a utáhněte pomocí dodaného nástroje se šestihranem. Ujistěte se, že je vodící lišta zajištěna.
4. Instalujte kryt řetězového kola (K2) a utáhněte šrouby (K1). Ujistěte se, že je řetězové kolo zajištěno.

## Ostření řetězu

- Ujistěte se, že je pila s kmitavým pilovým listem vypnutá a odpojená od baterie
- Při ostření řetězu vždy noste rukavice
- **OSTŘETE ŘETĚZ PODLE SPECIFIKACE NA OBRÁZKU T**

### Broušení zubů

1. K broušení použijte kruhový pilník o vnějším průměru 4 mm. Přiložte k zubu tak, aby byl pod úhlem 30 stupňů k vodící liště a vyčínal o 1/5 vnějšku průměru nad špičku zubu. Při broušení držte pilník v

rovině a broušení provádějte směrem od sebe. Při přitahování pilníku směrem k sobě se jím nedotykejte zubů.

### Broušení hloubkoměrů

1. K broušení hloubkoměrů použijte plochý pilník. Při broušení držte pilník v rovině. Zaobletete přední roh hloubkoměru, aby byl zachován původní tvar.
- **Ponořte řetěz do oleje a odstraňte třísky a piliny po broušení.**

## Informace Týjající se Životního Prostředí

Výrobky Husqvarna Outdoor Products jsou vyráběny v souladu s Řídicím systémem pro životní prostředí (ISO 14001), z důlů, které jsou, pokud je to možné, vyráběny způsobem co nejšetrnějším k životnímu prostředí, podle výrobních postupů firmy s možností recyklace dílů na konci životnosti výrobku.

- Obalový materiál lze recyklovat a díly z umělé hmoty jsou označeny štítky (pokud je to možné) pro recyklaci dle kategorií.
- Při likvidaci výrobku na konci jeho životnosti je nezbytné zachovávat doporučené postupy s ohledem na ochranu životního prostředí.
- V případě nutnosti Vám bližší informace o likvidaci podá příslušný místní úřad.

Tento symbol na výrobku nebo na obalu znamená, že s výrobkem nelze nakládat jako s odpadem domácnosti. Výrobek je třeba odnést do příslušného sběrného místa k recyklaci elektrických a elektronických zařízení. Zajištěním řádné likvidace výrobku pomůžete předejít potenciálním záporným vlivům na životní prostředí a lidské zdraví, které by se mohly projevit v případě likvidace tohoto výrobku nepatřičně způsobem. Podrobnější informace o recyklaci tohoto výrobku si vyžádejte na Vašem obecním úřadu, od firmy zabývající se likvidací domácího odpadu anebo v prodejně, kde jste výrobek zakoupili.

## Servisní doporučení

- Každý výrobek je identifikován jedinečným stříbro-černým typovým štítkem.
- **Důrazně doporučujeme provádět servis vašeho zařízení nejméně každých dvanáct měsíců a častěji, pokud zařízení používáte k profesionální aplikaci.**

## Záruka a záruční politika

Pokud bude během záruční doby shledána vada kteréhokoliv dílu způsobená chybou výrobou, firma Husqvarna Outdoor Products prostřednictvím svého autorizovaného servisního střediska poskytne zákazníkovi bezplatnou opravu nebo výměnu za předpokladu, že:

- a) Vada je nahlášena přímo autorizované opravně.
- b) Je předloženo potvrzení o nákupu.
- c) Vada není způsobena nesprávným používáním, nedbalostí nebo nesprávným nastavením uživatelem.
- d) K vadě nedošlo běžným opotřebením.
- e) Na zařízení nebyl proveden servis nebo oprava, nebylo demontováno a nebyly na něm prováděny změny osobou, která není autorizována firmou Husqvarna Outdoor Products.
- f) Zařízení nebylo zapůjčováno.
- g) Zařízení je ve vlastnictví původního kupujícího.
- h) Zařízení nebylo používáno ke komerčním účelům.
- Tato záruka je dodatkem k zákonným právům zákazníka a žádným způsobem tato práva nemezuje.

Poruchy z následujících důvodů nejsou kryty, proto je důležité přečíst si pokyny v příručce operátora a porozumět, jak postupovat při obsluze a údržbě zařízení:

### Závady, které záruka nepokrývá:

- \* Vady důsledkem nenahlášení počáteční vady.
- \* Vady důsledkem náhlého nárazu.
- \* Poruchy vzniklé nepoužíváním výrobku v souladu s pokyny a doporučeními uvedenými v příručce operátora.
- \* Zařízení, která jsou zapůjčována, tato záruka nekryje.
- \* Dále uvedené díly jsou považovány za díly, které se opotřebovávají a jejich životnost závisí na pravidelné údržbě, a proto nejsou běžné předmětem platného nároku na náhradu škody podle záruky: Lišta a řetěz
- \* **Pozor!** Firma Husqvarna Outdoor Products nepřijímá zodpovědnost podle této záruky za vady způsobené zcela nebo částečně, přímo nebo nepřímo instalací nebo výměnou částí nebo instalací dodatečných částí, které nejsou vyrobeny nebo schváleny firmou Husqvarna Outdoor Products a nebo pokud bylo zařízení jakýmkoli způsobem modifikováno.

### CZ - TECHNICKÁ DATA

|          |         |
|----------|---------|
| Napětí   | 24 V    |
| Záběr    | 42 cm   |
| Hmotnost | 6.89 kg |

## Bezpečnostne Predpisy



Pokud se výrobek nepoužívá řádným způsobem, může být nebezpečný! Výrobek může způsobit vážné zranění operátora a jiných osob. Výstražná upozornění a bezpečnostní pokyny je třeba dodržovat, aby byla zajištěna přiměřená bezpečnost a efektivnost při používání výrobku. Operátor zodpovídá za dodržování výstražných upozornění a bezpečnostních pokynů uvedených v této příručce a na výrobku.

### Vysvetlivky symbolov na vašom výrobku



Upozornenie



Pozorne si prečítajte návod na použitie a uistite sa, že rozumiete riadeniu a všetkým jeho funkciám



Doporučuje sa použitie ochrany očí a helmy pred objektmi, ktoré odletujú od rezných častí.



Nepoužívajte výrobok v daždi a nenechávajte ho vonku, keď prší



Vypnite! Pred nastavením, čistením alebo v prípade poškodeného kábla vytiahnite konektor z batérie - Power Pack



Upozornenie: Tento výrobok nie je vybavený zabezpečením ochrany proti elektrickému šoku v prípade dotyku s elektrickým vedením nad hlavou.

### Všeobecné pravidlá

1. Nikdy nedovoľte ani deťom ani dospelým, ktorí neovládajú tieto inštrukcie, aby používali tento výrobok. Miestne normy môžu limitovať vek obsluhujúcej osoby.
2. Výrobok používajte len spôsobom a za účelom, ktoré sú popísané v príručke.
3. Nikdy výrobok nepoužívajte, keď ste unavení, chorí alebo pod vplyvom alkoholu, liekov alebo iných medikamentov.
4. Obsluhujúca osoba, alebo užívateľ je zodpovedný za nehody a riziká spôsobené iným osobám a ich majetku.
5. Zabezpečte, aby osoby stojace vókol, boli v dostatočnej vzdialenosti. Výrobok nepoužívajte, ak sú ľudia a obzvlášť deti, alebo zvieratá na ploche, ktorú kosíte.

### Príprava

1. Vždy noste vhodný odev, rukavice a pevnú obuv. Doporučuje sa použitie bezpečnostných okuliarov a helmy. Nenoste voľný odev, alebo šperky, ktoré by sa mohli zachytiť do pohyblivých častí stroja.
2. Dôkladne skontrolujte priestranstvo v ktorom budete plotostrih používať a odstráňte všetky drôty a cudzie telesá.
3. Pred použitím stroja a po akejkoľvek manipulácii s nim, skontrolujte, či stroj nie je o potrebovaný alebo poškodený a preveďte potrebné opravy.
4. Nepoužívajte neúplný výrobok alebo výrobok, na ktorom boli prevedené neoprávnené úpravy.

### Použitie

1. Pracovisko udržiavajte v čistote. Nezačínajte reznú prácu, pokiaľ nemáte pracovisko čisté, zabezpečené chodidlá a priestor pri padaní konárov.
2. Plotostrih používajte iba počas dňa, alebo dobrého umelého osvetlenia.
3. Oboznáňte so spôsobom rýchleho zastavenia stroja v prípade nebezpečenstva.
4. Pred podávaním výrobku inej osobe vytiahnite konektor z batérie - Power Pack.
5. Vyvarujte sa používania plotostrihu ak sú v okolí ľudia, najmä deti.
6. Pri práci používajte stroj vždy v bezpečnej polohe.
7. Vždy, a obzvlášť pri štartovaní motora, sa nedotýkajte ani rukami ani nohami rezných častí stroja.
8. Pri práci so strojom nikdy nepoužívajte rebriek.
9. Vytiahnite konektor z batérie - Power Pack:
  - predtým, ako výrobok necháte bez dozoru dospelé osoby.
  - pred čistením.
  - pred kontrolou, čistením, alebo prácou na zariadení.
  - v prípade, keď do výrobku narazíte. Výrobok nepoužívajte dovtedy, kým sa nepresvedčíte, že je v bezpečnom funkčnom stave.
  - ak bude výrobok príliš vibrovať, okamžite ho

skontrolujte. Prílišné vibrácie môžu spôsobiť poranenia.

- pred jeho odovzdaním ďalšej osobe

10. Nepoužívajte v daždi a nevystavujte vlhkým a mokrym podmienkam.
11. Nepreťažujte pílkou Sabre Saw, jej výkon je lepší pri tempe, na aké bola určená.
12. Pílkou Sabre Saw premiestňujte vždy vypnutú a dbajte, aby ste nemali prst na spínači.
13. Lepší a bezpečnejší výkon zabezpečíte, ak budete udržiavať ostrosť a patričnú napnutosť reťaze.
14. Odpojte od prívodu prúdu, keď sa nepoužíva, pred údržbou a pri výmene súčiastok a doplnkov, ako je reťaz a chránič.
15. Zabezpečte sa proti spätnému nárazu. Spätný náraz môže nastať vtedy, keď sa hrot alebo koniec vodiaceho pravítka dotýka predmetu, alebo keď sa drevo zasekne v reze. Dotyk konca môže v niektorých prípadoch spôsobiť bleskovo rýchlu spätnú reakciu, vyhodí vodiace pravítko hore a späť k pracovníkovi. Zaseknutie reznej reťaze pozdĺž hornej časti vodiaceho pravítka môže pravítko prudko vrátiť späť k pracovníkovi. Obe tieto reakcie môžu spôsobiť stratu kontroly nad výrobkom, a môžu viesť k vážnym poraneniam. Pre minimalizovanie spätného nárazu by ste mali postupovať nasledovným spôsobom.
  - 1) Držte výrobok pevne oboma rukami, keď beží motor. Rúčku pílkou Sabre Saw držte pevne prstami a palcom.
  - 2) Neprečuňte ju sa.
  - 3) Noste správnu obuv a udržiavajte rovnováhu po celý čas.
  - 4) Zabezpečte, aby sa špička vodiaceho pravítka nedotýkala kmeňa, konára alebo iných prekážok.
  - 5) Používajte prostriedky, ako napr. špeciálne vodiace pravítka, ktoré znižujú riziká spojené so spätným nárazom, priložené k vášmu výrobku.
  - 6) Používajte iba výrobcom určené náhradné závoxy a reťaze.

### Údržba a uskladňovanie

1. Všetky skrutky a matice utiahnite a uistite sa, že stav výrobku zabezpečí bezpečné pracovné podmienky
2. Kóli bezpečnosti vymieňajte opotrebované, alebo poškodené súčiastky. Používajte iba identické náhradné časti.
3. Pri nastavení výrobku dbajte na opatrnosť a zabezpečte, aby sa vám nezasekli prsty medzi pohybujuce sa nože a pevné časti stroja.
4. Po práci dbajte na to, aby bol výrobok uskladnený tak, že reťaz bude prikrýta priloženým krytom.

## Nastavenie napnutosti reznej reťaze

- Uistite sa, že píłka Sabre Saw je vypnutá a odpojená od prívodu prúdu.
  - Pred každým použitím skontroluje napnutosť reznej reťaze.
1. Reznú reťaz odtiahnite preč od ochranné závoxy (P). Medzera by mala mať cca. 2 - 3 mm
  2. Pri nastavení napnutosti mierne pootočte

- šesthranný kryt na hlave skrutky (R) pomocou priloženého šesťuholníkového skrutkovača.
3. Medzera sa automaticky nastaví do správnej veľkosti pomocou pružiny na nastavenie napnutosti. (N2)
4. Zatiahnite šesťhranný kryt na hlave skrutky a skontrolujte správnosť veľkosti medzere.

## Mazanie reznej reťaze

- Uistite sa, že pílká Sabre Saw je vypnutá a odpojená od prívodu prúdu.

1. Pred použitím vždy namažte celú reznú reťaz pomocou priloženého mazacieho oleja. (S)

## Odstránenie a nasadenie reznej reťaze

### Dôležité

- Uistite sa, že pílká Sabre Saw je vypnutá a odpojená od prívodu prúdu.
- Pri odstraňovaní a nasadzovaní reznej reťaze noste vždy ochranné rukavice.
- Používajte iba vodiace pravitko so sklonom určeným pre tento výrobok.
- Spätnému nárazu zamedzte, ak neodstránite sklon pravitka alebo vodiace pravitko nevymeníte za také, ktoré nemá sklon.

### Odstránenie reznej reťaze

1. Pomocou skrutkovača uvoľnite skrutky (K1) na kryte ozubeného kola (K2) a odstráňte kryt ozubeného kola.
2. Uvoľnite šesťhranný kryt na hlave skrutky (L1) pomocou priloženého šesťuholníkového skrutkovača a uvoľnite skrutku (L1) a tesnenie v medzere (L2).

3. Vodiace pravitko (L3) zatlačte proti pružine na nastavenie napnutosti (L4) a odstráňte vodiace pravitko a reťaz.

### Nasadenie reznej reťaze

1. Reťaz nasadte na vodiace pravitko s najvyšším sklonom (M1), skontrolujte, či sú nože otočené v smere otáčania (M2)
2. Reťaz nasadte na ozubené koleso (N1) a nasadte vydutý koniec vodiaceho pravitka proti pružine na nastavenie napnutosti (N2).
3. Vsuňte šesťhranný kryt na hlave skrutky (L1) cez tesnenie v medzere (L2), a vodiace pravitko (L3) a zatiahnite priloženým šesťuholníkovým skrutkovačom. Skontrolujte polohu vodiaceho pravitka.
4. Nasadte kryt na ozubené koleso (K2) a zatiahnite skrutky (K1), a skontrolujte polohu krytu na ozubené koleso.

## Brúsenie reznej reťaze

- Uistite sa, že pílká Sabre Saw je vypnutá a odpojená od prívodu prúdu.
- Pri brúsení reťaze noste vždy ochranné rukavice.
- REZŇNÚ REŤAZ BRÚSTE PODĽA POKYNOV ZNÁZORNENÝCH NA OBR. T

### Pilovanie nožov

1. Na pilovanie nožov použite okrúhly pilník s vonkajším priemerom 4mm. Priložte na uhol v 30 stupňovom uhle s vodiacim pravitkom a nechajte vyčrievať 1/5 vonkajšieho

priemeru od konca noža. Podržte pilník a pri pilovaní ťahajte preč od seba. Narábajte opatrne a nedotýkajte sa pilníkom nožov pri ťahu späť k sebe.

### Pilovanie hlbokých rezov

1. Pri pilovaní hlbokých rezov používajte plochý pilník. Pri pilovaní pridržajte plochu pilníka. Aby ste udržali pôvodný tvar, zaoblete predný roh hlbokého rezu.
- Reznú reťaz ponorte do oleja a očistite od úlomkov a pilín.

## Informácie Ohľadne Ochrany Životného Prostredia

Výrobky firmy Husqvarna sú vyrobené na základe Riadiaceho systému ochrany životného prostredia (ISO 14001), ktorý využíva (tam, kde je to využiteľné) komponenty vyrobené spôsobom, ktorý v súlade s firemnými postupmi a s potencionálnym recyklovaním na konci životnosti produktu, rešpektuje podmienky ochrany životného prostredia.

- Obal je zhotovený z recyklovateľného materiálu a umelohmotné časti sú označené (tam, kde je to využiteľné) kategóriou recyklovania.
- Pri produktoch s limitovanou životnosťou je nutné brať do úvahy ochranu životného prostredia.
- V prípade potreby získania informácií o likvidácii odpadu, kontaktujte miestny úrad.

Symbol  na výrobku alebo na jeho obale označuje, že výrobok sa nesmie považovať za domáci odpad, a musí sa odovzdať do príslušného zberného centra, kde sa zrecykluje jeho elektrické a elektronické zariadenie. Zabezpečením správneho skartovania výrobku prispiejete k prevencii potenciálnych negatívnych následkov na životné prostredie a zdravie človeka, ktoré mohli byť zapríčinené nesprávnou likvidáciou tohto výrobku. Ďalšie informácie o recyklovaní tohto výrobku sa dozviete na miestnom úrade, v organizácii, ktorá zabezpečuje likvidáciu domáceho odpadu alebo v predajni, kde ste výrobok kúpili.

## Servisné rady

- Váš výrobok je označený originálnym štítkom striebornej a čiernej farby.
- Vysoko doporučujeme kontrolovať stav stroja minimálne každých dvanásť mesiacov, častejšie pri profesionálnom použití stroja.

## Záruka a záručná politika

Firma Husqvarna Outdoor Products prostredníctvom svojich autorizovaných servisných stredísk vykoná opravu, alebo výmenu poškodeného výrobku bezplatne ak uplatní zákazník svoj nárok v čase platnosti záručnej doby a sú splnené nasledovné podmienky:

- a) závada je nahlásená okamžite u predajcu výrobku
  - b) bal predložený riadne vyplnený záručný list a pokladničný doklad
  - c) závada nebola spôsobená nesprávnym používaním, nedbalosťou alebo chybým nastavením so strany užívateľa
  - d) závada nenastala následkom bežného opotrebovania
  - e) stroj nebol nastavovaný opravovaným, alebo rozeroberaným nikým iným ako osobou autorizovanou firmou Husqvarna Outdoor Products
  - f) stroj nebol nikdy prenajímaný
  - g) stroj je stále vo vlastníctve pôvodného majiteľa (kupujúceho)
  - h) stroj nebol používaný mimo územia Slovenskej republiky
  - i) stroj nebol používaný na komerčné účely
- Závady ktoré sú uvedené nižšie nespádajú do záruky a preto je veľmi dôležité aby ste si prečítali pokyny uvedené v návode na použitie zakúpeného stroja a dokonale porozumeli jeho obsahu z hľadiska otvárania a údržby.
- Záruka sa nevzťahuje na nasledovné závady:**
- 1) Výmena vyzinacieho lanka.
  - 2) Závady, ktoré nastanú v dôsledku neohlásenia počiatočnej závady.

- 3) Závady, ktoré vznikli následkom nárazu na cudzí predmet
  - 4) Závady, ktoré vzniknú v dôsledku nepoužívania výrobku v súlade s pokynmi a doporučeniami, ktoré sú uvedené v návode na použitie stroja.
  - 5) Škody vzniknuté ohňom, nehodou, odcudzením zničením, alebo zanedbaním starostlivosti o výrobok. Na škody vzniknuté nesprávnou inštaláciou, úpravou alebo pozmenením technických parametrov stroja a na škody vzniknuté prepravou od alebo k zákazníkovi.
  - 6) Pri neoprávnenej zmene údajov v záručnom liste.
  - 7) Pri preťažení výrobku
- Nasledujúce položky sú považované za spotrebné diely u ktorých dochádza počas prevádzky k opotrebovaniu a ich životnosť závisí od pravidelnej údržby a preto sa na ne nevzťahujú záručné podmienky:
- Vyzinacie (rezné) lanká, vak na odpad, káble, kosiace nože, klinový remeň pohonu, vyzinacia hlava atď.
- Upozornenie:** Firma Husqvarna Outdoor Products nepreberá akúkoľvek zodpovednosť z titulu záruky za poruchy alebo škody, ktoré vznikli v dôsledku výmeny častí stroja alebo montáž takého príslušenstva k stroju, ktoré nebolo vyrobené alebo schválené firmou Husqvarna Outdoor Products, alebo boli spôsobené akoukoľvek nepovolenou úpravou stroja. Prepravná doprava alebo cestovné náklady nie sú predmetom tejto záruky.

## Varnostna navodila



V primeru, da Vašega izdelka ne boste uporabljali v skladu s temi navodili, je le-ta lahko nevaren! Vaš izdelek lahko povzroči resne poškodbe uporabniku in drugim osebam, zato je potrebno upoštevati vsa opozorila in varnostne napotke, da bi se zagotovila ustrezna varnost in učinkovitost med njegovo uporabo. Uporabnik je odgovoren za to, da se upoštevajo opozorila in varnostni napotki navedeni v tem priročniku in na proizvodu samem.

### Razlaga Simbolov na Vašem proizvodu



Opozorilo



Preberite navodila za uporabo in se prepričajte, da razumete vse kontrolne funkcije in njihovo delovanje



Priporočamo vam, da za zaščito pred odbitimi delci uporabite zaščitna očala in čelado.



Ne imejte naprave vključene v dežju in ne puščajte je na prostem medtem ko dežuje



Izklopite! Pred nastavljanjem, čiščenjem ali če je kabel poškodovan, izvlcite vtičak iz Power Packa.



Pozor: - Ta izdelek ne nudi zaščite pred električnim šokom, do katerega lahko pride zaradi stika z daljnovodnimi žicami.

### Splošno

1. Nikoli ne dovolite otrokom ali ljudem, ki niso seznanjeni s temi navodili, da bi uporabljali ta proizvod. Lokalne uredbe lahko omejujejo starost uporabnika proizvoda.
2. Proizvod uporabljajte le na način in za namene, ki so navedeni v navodilih.
3. Nikoli ne upravljajte proizvoda kadar ste utrujeni, bolni, pod vplivom alkohola ali jemljete zdravila.
4. Uporabnik ali upravljalca je odgovoren za nesreče ali ogrožanje drugih oseb ali njihove lastnine.
5. Mimoidoče osebe naj se odmaknejo na primerno varnostno razdaljo. Ne vključujte obrezovalnika v primeru, če so v bližini ljudje in še posebej otroci ali živali.

### Priprava

1. Vedno nosite primerno obleko, rokavice in močne čevlje. Priporočena je uporaba zaščitnih ošal in čelade. Ne nosite ohlapne obleke ali nakita, ki bi se lahko zapletle v premikajoče dele obrezovalca.
2. Dobro pregledjte površino, ki jo nameravate obrezovati in odstranite vse žice in druge tuje predmete.
3. Pred uporabo ali po kakršnemkoli trku aparata (udarec ali padec aparata), se prepričajte, da aparat ni obrabljen ali poškodovan in ga po potrebi popravite.
4. Nikoli ne uporabljajte nepopolnega izdelka ali izdelka z nedovoljenimi spremembami.

### Uporaba

1. Delovna površina mora biti urejena. Ne pričnite z žaganjem, če delovna površina ni urejena, če namete trdne podlage ali se ne morete varno umakniti padajočim vejam.
2. Obrezovalec uporabljajte samo pri dnevni svetlobi ali zelo močni razsvetljavi.
3. Vedeti morate, kako v najhujših primerih hitro zaustaviti izdelek.
4. Izvlcite vtičak iz Power Packa, preden ga posojate.
5. Izogibajte se obrezovanju dokler so ljudje, posebno otroci blizu obrezovane površine.
6. Med uporabo izdelka bodite zmeraj prepričani, da ste v varnem in zaščitenem položaju.
7. Z rokami in nogami se ne približujte rezilnim delom aparata, posebno pri vžiganju motorja.
8. Ne uporabljajte lestve, medtem ko uporabljate izdelek.
9. Izvlcite vtičak iz Power Packa:-
  - preden pustite proizvod brez nadzora za poljubno časovno obdobje;
  - preden očistite zamašitev;
  - preden pregledujete, čistite ali delate na napravi;
  - če med košnjo zadenete tujek. Ne uporabljajte

- proizvoda, dokler niste prepričani, da je v celoti v brezhibnem tehničnem stanju;
- če opazite nenormalne vibracije proizvoda, takoj preverite proizvod. Pretirane vibracije lahko povzročijo telesno poškodbo.
  - preden ga predate v roke drugi osebi.
10. Izdelka ne uporabljajte v dežju in ga ne izpostavljajte mokrim ali vlažnim razmeram.
  11. Ne preobremenjujte vboodne žage, saj najbolje deluje pri hitrosti, kateri je namenjena.
  12. Vbodno žago vedno prenašajte izklopljeno in tako, da ne pritisakate na stikalo.
  13. Veriga mora biti ostra in pravilno napeta, samo tako lahko izdelek pravilno in varno deluje.
  14. Izklopite Power Pack, ko ga ne uporabljate, pred servisiranjem, in ko menjate dodatke in priključke, kot je veriga ali varovalca.
  15. Naj vas ne preseneti sunek. Do sunka lahko pride, ko se vrh vodila dotakne predmeta, ali ko les v rezu stisne izdelek. Dotik z vrhom lahko včasih povzroči bliskovito povratno reakcijo, ki vodilo sune kvišku in nazaj proti upravljavcu. Če je veriga pritisnjena ob vrh vodila, lahko pride do sunka proti upravljavcu. Zaradi takega dogodka lahko izgubite nadzor nad izdelkom, kar lahko povzroči resne poškodbe. Če želite sunek kar najbolj ublažiti, upoštevajte naslednje ukrepe.
- 1) Ko zaženete motor, izdelek trdno držite z obema rokama. Uporabite zanesljiv prijem, tako da s prsti objamete ročaja
  - 2) Ne stegujete se predaleč.
  - 3) Vedno stojte uravnoteženo na trdni podlagi
  - 4) Vrh vodila naj se ne dotika debla, vej, tal ali drugih ovir
  - 5) Uporabite naprave, kot so posebna vodila, za zmanjšanje tveganja, povezanega s sunki, ki so primerne za vaš izdelek.
  - 6) Uporabljajte samo nadomestna vodila in verige, ki jih navede proizvajalec
- ### Vzdrževanje in shranjevanje
1. Pazite, da bodo vse matice, sorniki in vijaki tesno priviti in s tem vaš proizvod v varnem delovnem stanju.
  2. Pravočasno zamenjajte obrabljene ali poškodovane dele. Uporabljajte samo identične nadomestne dele.
  3. Previdno prilagajajte izdelek, da si ne poškodujete prstov med premičnimi rezili in nepremičnimi deli naprave.
  4. Po uporabi pospravite izdelek in namestite pokrov verige.

## Prilaganje napetosti verige

- **Prepričajte se, da je vbodna žaga izklopljena in Power Pack izključen.**
  - **Pred vsako uporabo preverite napetost verige.**
1. Povlecite verigo stran od vodila. (P) Vrzel mora biti široka približno 2 do 3 mm.
  2. Napetost prilagodite tako, da rahlo odvijete glavo

šestrobega vijaka (R) s priloženim šesterkotnim ključem.

3. Vrzel se samodejno prilagodi v ustrezno razdaljo zaradi vzmeti za prilaganje napetosti (N2)
4. Privijte glavo šestrobega vijaka, pri tem se prepričajte, da je velikost vrzeli ustrezna.

## Mazanje verige

- **Prepričajte se, da je vbodna žaga izklopljena in Power Pack izključen.**

1. Namažite celotno verigo pred vsako uporabo, za to pa uporabite priloženo olje. (S)

## Odstranjevanje in nameščanje verige

### Pozor

- **Prepričajte se, da je vbodna žaga izklopljena in Power Pack izključen**
- **Pri odstranjevanju in nameščanju zmeraj nosite rokavice.**
- **Uporabljajte samo vodilo, ki ima vrh oblikovan za ta izdelek.**
- **Če želite preprečiti sunek, ne odstranite vrha vodila ali pa vodila zamenjajte s takim brez vrha.**

### Odstranjevanje verige

1. Z izvijačem odvijte vijake (K1) na varovalu zobnika (K2) in odstranite varovalo zobnika.
2. S šesterkotnim ključem odvijte glavo šestrobega vijaka (L1) in odstranite vijak (L1) ter podložko (L2).

3. Potisnite vodilo proti (L3) vzmeti za prilagajanje napetosti (L4) in odstranite vodilo in verigo.

### Nameščanje verige

1. Verigo na vodilo namestite tako, da je vrh vodila obrnjen navzgor (M1), pri tem se prepričajte, da so rezila obrnjena v smeri vrtenja (M2)
2. Namestite verigo čez zobnik (N1), nato namestite vbočeni konec vodila na vzmet za prilagajanje napetosti (N2).
3. Vstavite šestrobi vijak (L1) skozi podložko (L2) in vodilo (L3) ter ga privijte s priloženim šesterkotnim ključem in se prepričajte, da je vodilo trdno nameščeno.
4. Namestite varovalo zobnika (K2) in privijte vijake (K1) ter se prepričajte, da je varovalo zobnika trdno nameščeno.

## Brušenje verige

- **Prepričajte se, da je vbodna žaga izklopljena in Power Pack izključen**
- **Pri brušenju verige vedno uporabljajte rokavice**
- **VERIGO NABRUSITE PO NAVODILIH NA SLIKI T**

### Piljenje rezil

1. Za piljenje rezil uporabite pilo s premerom 4 mm. Položite jo na rezilo pod kotom 30 stopinj glede na vodilo, tako da 1/5 štrli čez vrh rezila. Pilo držite vodoravno in jo potisnite stran od sebe. Pazite, da se s pilo, ko jo povlečete nazaj k sebi, ne dotaknete rezil.

### Piljenje omejevalnikov globine

1. Za piljenje omejevalnikov globine uporabite ploščato pilo. Med piljenjem jo držite vodoravno. Zaoblite sprednji kot omejevalnika globine, da je ohranjena izvorna oblika.
- **Verigo potopite v olje in tako odstranite opilke in prah od brušenja.**

## Ekološki Podatki

Elektrolux proizvodi za zunanje okolje so izdelani v skladu s Sistemom ekološkega upravljanja (ISO 14001). Kadar je to mogoče, se uporabljajo sestavni deli, izdelani na kar najbolj ekološko odgovoren način in sicer v skladu z postopki podjetja ter možnostjo reciklacije, ko proizvod preneha s svojim življenjskim obdobjem.

- Embalaža je reciklirna in plastični deli so bili označeni (kjer je mogoče) za ločeno recikliranje.
- Kadar se nameravate znebiti proizvoda, ki je odslužil svojo delovno dobo, morate biti pozorni na varstvo okolja.
- Če je potrebno, se za informacije o tem obrnite na občino.

Znak  na produktu ali na njegovi embalaži označuje, da se s tem produktom ne sme ravnati kot z gospodinjstskimi odpadki. Namesto tega ga je potrebno oddati na ustrezno zbirno mesto, kjer reciklirajo električno in elektronsko opremo. Z ustreznim odlaganjem tega produkta boste pomagali preprečiti možne negativne posledice za okolje in človeško zdravje, ki bi bile v nasprotnem povzročene. Glede podrobnosti o recikliranju tega produkta prosimo kontaktirajte vaš občinski svet, komunalno podjetje ali trgovino, kjer ste produkt kupili.

## Priporočila servisiranja

- **Vaš aparat je posebno prepoznaven po srebrnem in črnem znaku kvalitete proizvoda.**
- **Priporočamo vam, da napravo servisirate vsaj enkrat na leto, pri profesionalni uporabi pa pogosteje.**

## Garancija & polica garancije

Če bi se v garancijski dobi pokazalo, da je kateri od delov aparata pokvarjen in je okvara posledica napake v proizvodnji, bo pooblaščen servis Husqvarna aparatov za uporabo na prostem, brezplačno popravil ali zamenjal okvarjeni del.

- a) da, napako prijavite direktno pooblaščenemu servisu.
- b) predložite dokazilo o nakupu.
- c) da, napaka ni vzrok nepravilne uporabe, malomarnosti ali napačne nastavitve.
- d) da, napaka ni posledica naravne obrabe.
- e) da, je bila naprava servisirana, popravljena, razstavljena ali drugače strokovno vzdrževana le od osebe pooblaščenice od firme Husqvarna Outdoor Products.
- f) da, naprava ni bila na posodo
- g) da, je naprava last prvotnega kupca
- h) da naprava ni bila uporabljena v tržne namene.

\* Ta dodatek h garanciji nikakor ne zmanjšuje kupčevih zakonitih pravic.

Okvare v zvezi z vzroki navedenimi spodaj ta priročnik ne pokriva, zato je pomembno, da si preberete navodila v **Priročniku za uporabo**, da boste lahko razumeli upravljanje z Vašim proizvodom in njegovo ustrezno vzdrževanje:

### Okvare, ki jih garancija ne pokriva

- \* okvare, ki so nastale vsled nepravčasne prijave prvotne okvare.
- \* okvare zaradi nenadnega udarca.
- \* Okvare, ki nastanejo kot posledica neustrezne uporabe proizvoda in neupoštevanja navodil in priporočil, ki jih vsebuje priročnik za uporabo.
- \* naprave, ki se uporabljajo za izposojanje.
- \* Naslednji rezervni deli se smatrajo za potrošni material katerega življenjska doba je odvisna od rednega vzdrževanja in ne predstavljajo osnovno za garancijski zahtevki: Vodilo in veriga

### Opozorilo

Husqvarna Outdoor Products ne prevzame garancijske odgovornosti za okvare povzročene v celoti ali delno, direktno ali indirektno z zamenjavo nadomestnih ali dodatnih delov, ki niso proizvedeni ali potrjeni kot originalni deli Husqvarna Outdoor Products. Garancijska odgovornost preneha tudi če je bila naprava kakorkoli predelana.

| EC DECLARATION OF CONFORMITY   |  |  |
|--|--|--|
| I, the undersigned M. Bowden of Husqvarna Outdoor Products, Aycliffe Industrial Park, <b>NEWTON AYLCLIFFE</b> , Co. Durham. DL5 6UP. Certify that the Product:<br>Category..... <b>Pole Pruner</b><br>Make..... <b>Husqvarna Outdoor Products</b><br>Conforms to the specifications of Directive 2000/14/EEC   | I, the undersigned M. Bowden of Husqvarna Outdoor Products, Aycliffe Industrial Park, <b>NEWTON AYLCLIFFE</b> , Co. Durham. DL5 6UP. Certify the maximum weighted sound pressure level recorded on a sample of the above product at the operator position under free field conditions was: - | I, the undersigned M. Bowden of Husqvarna Outdoor Products, Aycliffe Industrial Park, <b>NEWTON AYLCLIFFE</b> , Co. Durham. DL5 6UP. Certify the maximum weighted root mean square value recorded on a sample of the above product at the operators hand position was: - |
| Identification of Series..... <b>See Product Rating Label</b><br>Conformity Assessment Procedure..... <b>ANNEX VI</b><br>Notified Body..... <b>Intertek, Cleeve Road, Leatherhead, Surrey, KT22 7SB, England</b><br>Other Directives..... <b>98/37/EEC, 89/336/EEC</b><br>& applicable standards- <b>EN11680-1, E50260-1, EN60335-1, EN60335-2-29, EN5022, EN61000-4-2, EN61000-4-3, EN55014-1, EN61000-3-2, EN61000-3-3</b> | Type.....<br>Guaranteed sound power level.....<br>Measured Sound Power Level.....<br>Level.....<br>Value.....<br>Weight.....   | <b>A</b><br><b>B</b><br><b>C</b><br><b>D</b><br><b>E</b><br><b>F</b>   |

| EC KONFORMITÄTSERKLÄRUNG  |   |  |
|---|---|--|
| Ich, der Unterzeichner M. Bowden of Husqvarna Outdoor Products, Aycliffe Industrial Park, <b>NEWTON AYLCLIFFE</b> , Co. Durham. DL5 6UP. Bescheinige, dass das Produkt:<br>Kategorie..... <b>Pole Pruner</b><br>Hersteller..... <b>Husqvarna Outdoor Products</b><br>die Spezifikationen der Richtlinie 2000/14/EG erfüllt  | Ich, der Unterzeichner M. Bowden, Husqvarna Outdoor Products, Aycliffe Industrial Park, <b>NEWTON AYLCLIFFE</b> , Co. Durham, DL5 6UP, bescheinige hiermit, dass der maximale gewichtete Schalldruckpegel, der anhand eines Modells des obigen Produkts an der Bedienposition unter Freifeldbedingungen aufgezichnet wurde, den folgenden Wert betrug:- | Ich, der Unterzeichner M. Bowden, Husqvarna Outdoor Products, Aycliffe Industrial Park, <b>NEWTON AYLCLIFFE</b> , Co. Durham, DL5 6UP, bescheinige hiermit, dass der maximale gewichtete Vibrationsseffektivwert, der anhand eines Modells des obigen Produkts an der Handposition des Bedieners aufgezichnet wurde, den folgenden Wert betrug:- |
| Identifizierung der reihe..... <b>Siehe Produkttypenschild</b><br>Konformitätsbestätigungsverfahren..... <b>ANNEX VI</b><br>Benachrichtigte Behörde..... <b>Intertek, Cleeve Road, Leatherhead, Surrey, KT22 7SB, England</b><br>Andere Richtlinien..... <b>98/37/EEC, 89/336/EEC</b><br>und Normen..... <b>EN11680-1, E50260-1, EN60335-1, EN60335-2-29, EN5022, EN61000-4-2, EN61000-4-3, EN55014-1, EN61000-3-2, EN61000-3-3</b> | Typ.....<br>Garantierter Geräuschpegel.....<br>Gemessener Geräuschpegel.....<br>Höhe.....<br>Wert.....<br>Gewicht.....  | <b>A</b><br><b>B</b><br><b>C</b><br><b>D</b><br><b>E</b><br><b>F</b>   |

| EC DÉCLARATION DE CONFORMITÉ  |   |   |
|---|---|---|
| Je soussigné M. Bowden of Husqvarna Outdoor Products, Aycliffe Industrial Park, <b>NEWTON AYLCLIFFE</b> , Co. Durham. DL5 6UP. Certifie que ce produit:<br>Catégorie..... <b>Pole Pruner</b><br>Marque..... <b>Husqvarna Outdoor Products</b><br>est conforme aux spécifications de la Directive 2000/14/CEE  | Je soussigné M. Bowden, Husqvarna Outdoor Products, Aycliffe Industrial Park, <b>NEWTON AYLCLIFFE</b> , Co. Durham, DL5 6UP. Certifie qu'un échantillon du produit ci-dessus a été essayé et que le niveau maximum pondéré de pression acoustique enregistré à la position de l'opérateur en champ libre était de : | Je soussigné M. Bowden, Husqvarna Outdoor Products, Aycliffe Industrial Park, <b>NEWTON AYLCLIFFE</b> , Co. Durham, DL5 6UP. Certifie qu'un échantillon du produit ci-dessus a été essayé et que la moyenne quadratique pondérée des vibrations enregistrées à la position de la main de l'opérateur était de : |
| Identification de la série..... <b>Voir la Plaqueette D'identification</b><br>Procédure d'évaluation de la conformité..... <b>ANNEX VI</b><br>Organisme notifié..... <b>Intertek, Cleeve Road, Leatherhead, Surrey, KT22 7SB, England</b><br>Autres directives..... <b>98/37/EEC, 89/336/EEC</b><br>et aux normes..... <b>EN11680-1, E50260-1, EN60335-1, EN60335-2-29, EN5022, EN61000-4-2, EN61000-4-3, EN55014-1, EN61000-3-2, EN61000-3-3</b> | Type.....<br>Niveau garanti de puissance sonore.....<br>Niveau mesuré de puissance sonore.....<br>Niveau.....<br>Valeur.....<br>Poids.....  | <b>A</b><br><b>B</b><br><b>C</b><br><b>D</b><br><b>E</b><br><b>F</b>  |

| EC CONFORMITEITSVERKLARING  |  |   |
|---|--|---|
| Ik, ondergetekende M. Bowden of Husqvarna Outdoor Products, Aycliffe Industrial Park, <b>NEWTON AYLCLIFFE</b> , Co. Durham. DL5 6UP. Verklaaren dat het product:<br>Categorie..... <b>Pole Pruner</b><br>Merk..... <b>Husqvarna Outdoor Products</b><br>Voldoet aan de specificaties van directief 2000/14/EEC  | Ik, ondergetekende M. Bowden, Husqvarna Outdoor Products, Aycliffe Industrial Park, <b>NEWTON AYLCLIFFE</b> , Co. Durham, DL5 6UP, verklaart hierbij dat de maximum gewogen geluidsdruk die is gemeten bij een monster van het bovengenoemde product op de hoogte van de gebruiker als volgt is: | Ik, ondergetekende M. Bowden, Husqvarna Outdoor Products, Aycliffe Industrial Park, <b>NEWTON AYLCLIFFE</b> , Co. Durham, DL5 6UP, verklaart hierbij dat de maximum gewogen effectieve waarde die is gemeten bij een monster van het bovengenoemde product bij de hand van de gebruiker als volgt is: |
| Identificatie van serie..... <b>Zie Productlabel</b><br>Procedure voor het beoordelen van conformiteit..... <b>ANNEX VI</b><br>Op de hoogte gestelde instantie..... <b>Intertek, Cleeve Road, Leatherhead, Surrey, KT22 7SB, England</b><br>Andere directieven..... <b>98/37/EEC, 89/336/EEC</b><br>en aan de volgende normen..... <b>EN11680-1, E50260-1, EN60335-1, EN60335-2-29, EN5022, EN61000-4-2, EN61000-4-3, EN55014-1, EN61000-3-2, EN61000-3-3</b> | Type.....<br>Geгарandert geluidsvermogen.....<br>Gemeten geluidsvermogen.....<br>Niveau.....<br>Waarde.....<br>Gewicht.....  | <b>A</b><br><b>B</b><br><b>C</b><br><b>D</b><br><b>E</b><br><b>F</b>  |

| EC KONFORMITETSERKLÆRING  |  |   |
|---|--|---|
| Undertegnede, M. Bowden of Husqvarna Outdoor Products, Aycliffe Industrial Park, <b>NEWTON AYLCLIFFE</b> , Co. Durham. DL5 6UP. Attesterer at produktet:<br>Kategori..... <b>Pole Pruner</b><br>Mærke..... <b>Husqvarna Outdoor Products</b><br>Svarer til specifikasjonene i Direktiv 2000/14/EEC  | Undertegnede, M. Bowden, Husqvarna Outdoor Products, Aycliffe Industrial Park, <b>NEWTON AYLCLIFFE</b> , Co. Durham, DL5 6UP. Bevitrer at maksimalt belastet lydtryknivå registrert på en prøve av produktet ovenfor ved brukerens plassering under fritt felt, var: | Undertegnede, M. Bowden, Husqvarna Outdoor Products, Aycliffe Industrial Park, <b>NEWTON AYLCLIFFE</b> , Co. Durham, DL5 6UP. Bevitrer at maksimalt belastet effektverdi på en prøve av produktet ovenfor registrert ved plasseringen av brukers hånd, var: |
| Serieidentifikasjon..... <b>Se Produktets Klassifiseringssett</b><br>Prosedyre for konformitetsvurdering..... <b>ANNEX VI</b><br>Etat det er meldt fra til..... <b>Intertek, Cleeve Road, Leatherhead, Surrey, KT22 7SB, England</b><br>Andre direktiver..... <b>98/37/EEC, 89/336/EEC</b><br>og standarder..... <b>EN11680-1, E50260-1, EN60335-1, EN60335-2-29, EN5022, EN61000-4-2, EN61000-4-3, EN55014-1, EN61000-3-2, EN61000-3-3</b> | Type.....<br>Garantert lydtryknivå.....<br>Målt lydtryknivå.....<br>Nivå.....<br>Verdi.....<br>Vekt.....   | <b>A</b><br><b>B</b><br><b>C</b><br><b>D</b><br><b>E</b><br><b>F</b>  |

| EC VAATIMUSTENMUKAISUUSVAKUUTUS  |  |   |
|--|--|---|
| Minä allekirjoittanut M. Bowden of Husqvarna Outdoor Products, Aycliffe Industrial Park, <b>NEWTON AYLCLIFFE</b> , Co. Durham. DL5 6UP. Varmistaa, että laite:<br>Luokituu..... <b>Pole Pruner</b><br>Merkki..... <b>Husqvarna Outdoor Products</b><br>Vastaa direktiivin 2000/14/ETY vaatimuksia.   | Minä allekirjoittanut M. Bowden, Husqvarna Outdoor Products, Aycliffe Industrial Park, <b>NEWTON AYLCLIFFE</b> , Co. Durham DL5 6UP, todistan, että yllä olevan tuotteen näytökappaleesta äänitety suurin äänitaso käyttäjän kohdalla avoimessa tilassa oli: | Minä allekirjoittanut M. Bowden, Husqvarna Outdoor Products, Aycliffe Industrial Park, <b>NEWTON AYLCLIFFE</b> , Co. Durham DL5 6UP, todistan, että yllä olevan tuotteen näytökappaleesta äänitety suurin painotettu tehollisarvo käyttäjän kädessä kohdalla oli: |
| Sarjan Tunnus..... <b>Katso Tuotteen Arvolipsei</b><br>Yhdenmukaisuusarviointi..... <b>ANNEX VI</b><br>Tiedotusosapuoli..... <b>Intertek, Cleeve Road, Leatherhead, Surrey, KT22 7SB, England</b><br>Muut direktiivit..... <b>98/37/EEC, 89/336/EEC</b><br>sekä standardit..... <b>EN11680-1, E50260-1, EN60335-1, EN60335-2-29, EN5022, EN61000-4-2, EN61000-4-3, EN55014-1, EN61000-3-2, EN61000-3-3</b> | Tyyppi.....<br>Taattu luotettava tehontaso.....<br>Mittattu luotettava tehontaso.....<br>Taso.....<br>Arvo.....<br>Paino.....  | <b>A</b><br><b>B</b><br><b>C</b><br><b>D</b><br><b>E</b><br><b>F</b>  |

| EC FÖRSÄKRAN OM ÖVERENSSTÄMMElse   |   |  |
|--|---|--|
| Jag, undertecknad M. Bowden of Husqvarna Outdoor Products, Aycliffe Industrial Park, <b>NEWTON AYLIFFE</b> , Co Durham, DL5 6UP. Intyga att produkten:-<br>Kategori..... <b>Pole Pruner</b><br>Tillverkare..... <b>Husqvarna Outdoor Products</b><br>översensstämmer med specifikationen i direktiv 2000/14/EEC        | Jag, undertecknad M. Bowden, Husqvarna Outdoor Products, Aycliffe Industrial Park, <b>NEWTON AYLIFFE</b> , Co Durham, DL5 6UP. Intygar härmed att det maximala viktade ljudtrycket inspelat på ett prov av den ovan nämnda produkt vid operatörspositionen under frifällsförhållanden var:  | Jag, undertecknad M. Bowden, Husqvarna Outdoor Products, Aycliffe Industrial Park, <b>NEWTON AYLIFFE</b> , Co Durham, DL5 6UP. Intygar härmed att det maximala viktade effektivvärde inspelat på ett prov av den ovan nämnda produkt vid operatörspositionen under frifällsförhållanden var:                                   |
| Identifiering av serie..... Se Produktidentifieringssett<br>Metod för bedömning av översensstämme..... <b>ANNEX VI</b><br>Notifierat organ..... <b>Intertek, Cleeve Road, Leatherhead, Surrey, KT22 7SB England</b>  | Typ.....<br>Garanterat ljudnivå på motor.....<br>Uppmätt ljudnivå på motor.....<br>Nivå.....<br>Värde.....<br>Vikt.....   | <b>A</b><br><b>B</b><br><b>C</b><br><b>D</b><br><b>E</b><br><b>F</b>   |
| Andra direktiv..... <b>98/37/EEC, 89/336/EEC</b><br>samt följande standarder..... <b>EN11690-1, E50260-1, EN60335-1, EN60335-2-29, EN5022, EN61000-4-2, EN61000-4-3, EN65014-1, EN61000-3-2, EN61000-3-3</b>   |   |  |
| EC ÖVERENSSTÄMMESESERKLÄRING   |   |  |
| Undertegnede, M. Bowden of Husqvarna Outdoor Products, Aycliffe Industrial Park, <b>NEWTON AYLIFFE</b> , Co Durham. DL5 6UP. Kontrollör, at produkt:-<br>Kategori..... <b>Pole Pruner</b><br>Fabrikat..... <b>Husqvarna Outdoor Products</b><br>över holder specifikationerne i direktiv 2000/14/EEC                   | Undertegnede, M. Bowden, Husqvarna Outdoor Products, Aycliffe Industrial Park, <b>NEWTON AYLIFFE</b> , Co Durham DL5 6UP. attester herved, at det maksimale vægtede lydtrykniveau, som er blevet målt på en prøve at ovenstående produkt på brugerpositionen under fritfælsforhold, var:  | Undertegnede, M. Bowden, Husqvarna Outdoor Products, Aycliffe Industrial Park, <b>NEWTON AYLIFFE</b> , Co Durham DL5 6UP. attesterer herved, at den maksimale vægtede effektivværdi, som er blevet målt på en prøve at ovenstående produkt ved brugerens håndposition, var:  |
| Identifiering af serie..... Se Produktmærke<br>Fremgangs måde til vurdering af översensstämme..... <b>ANNEX VI</b><br>Underrettet organ..... <b>Intertek, Cleeve Road, Leatherhead, Surrey, KT22 7SB England</b>   | Typ.....<br>Garanteret lyd effekt niveau.....<br>Målt lyd effekt niveau.....<br>Niveau.....<br>Værdi.....<br>Vægt.....  | <b>A</b><br><b>B</b><br><b>C</b><br><b>D</b><br><b>E</b><br><b>F</b>   |
| Andra direktiv..... <b>98/37/EEC, 89/336/EEC</b><br>og standarder..... <b>EN11690-1, E50260-1, EN60335-1, EN60335-2-29, EN5022, EN61000-4-2, EN61000-4-3, EN65014-1, EN61000-3-2, EN61000-3-3</b>  |   |  |
| EC DECLARACIÓN DE CONFORMIDAD  |   |  |
| El abajo firmante M. Bowden of Husqvarna Outdoor Products, Aycliffe Industrial Park, <b>NEWTON AYLIFFE</b> , Co Durham. DL5 6UP. Certifico que el product:-<br>Categoría..... <b>Pole Pruner</b><br>Marca..... <b>Husqvarna Outdoor Products</b><br>Está conforme con las especificaciones de la Directiva 2000/14/EEC | El abajo firmante M. Bowden, Husqvarna Outdoor Products, Aycliffe Industrial Park, <b>NEWTON AYLIFFE</b> , Co Durham DL5 6UP. Certifica que el nivel máximo de presión de ruido medido registrado en una muestra del producto anterior en la posición del operario bajo condiciones de campo libre ha sido de:  | El abajo firmante M. Bowden, Husqvarna Outdoor Products, Aycliffe Industrial Park, <b>NEWTON AYLIFFE</b> , Co Durham DL5 6UP. Certifica que el valor cuadrático medio ponderado registrado en una muestra del producto anterior en la posición de la mano del operario ha sido de:   |
| Identificación de la serie..... Ver Etiqueta de Identificación Del Producto<br>Procedimiento de evaluación de conformidad..... <b>ANNEX VI</b><br>Organismo notificado..... <b>Intertek, Cleeve Road, Leatherhead, Surrey, KT22 7SB England</b>  | Tipo.....<br>Nivel de potencia sonora garantizado.....<br>Nivel de potencia sonora medido.....<br>Nivel.....<br>Valor.....<br>Peso.....   | <b>A</b><br><b>B</b><br><b>C</b><br><b>D</b><br><b>E</b><br><b>F</b>   |
| Otras directivas..... <b>98/37/EEC, 89/336/EEC</b><br>y con las normativas..... <b>EN11690-1, E50260-1, EN60335-1, EN60335-2-29, EN5022, EN61000-4-2, EN61000-4-3, EN65014-1, EN61000-3-2, EN61000-3-3</b>   |   |  |
| EC DECLARAÇÃO DE CONFORMIDADE  |   |  |
| Eu, abaixo assinado, M. Bowden of Husqvarna Outdoor Products, Aycliffe Industrial Park, <b>NEWTON AYLIFFE</b> , Co Durham. DL5 6UP. Certifico que o produto:-<br>Categoria..... <b>Pole Pruner</b><br>Marca..... <b>Husqvarna Outdoor Products</b><br>Está em conformidade com a Directiva 2000/14/CEE                 | Eu, abaixo assinado, M. Bowden, Husqvarna Outdoor Products, Aycliffe Industrial Park, <b>NEWTON AYLIFFE</b> , Co Durham, DL5 6UP. Certifico que o nível de pressão sonora máxima ponderada e registrada numa amostra do produto supracitado na posição do operador em condições de campo livre foi de:  | Eu, abaixo assinado, M. Bowden, Husqvarna Outdoor Products, Aycliffe Industrial Park, <b>NEWTON AYLIFFE</b> , Co Durham, DL5 6UP. Certifico que o valor médio quadrático máximo ponderado e registrado numa amostra do produto supracitado na posição da mão do operador foi de:   |
| Identificação da série..... Consulte a Etiqueta de Especificações do Produto<br>Procedimento de Avaliação de Conformidade..... <b>ANNEX VI</b><br>Órgão Notificado..... <b>Intertek, Cleeve Road, Leatherhead, Surrey, KT22 7SB England</b>  | Tipo.....<br>Nível de Intensidade de Som Garantido.....<br>Nível.....<br>Valor.....<br>Peso.....  | <b>A</b><br><b>B</b><br><b>C</b><br><b>D</b><br><b>E</b><br><b>F</b>   |
| Outras Directivas..... <b>98/37/EEC, 89/336/EEC</b><br>e com as normas..... <b>EN11690-1, E50260-1, EN60335-1, EN60335-2-29, EN5022, EN61000-4-2, EN61000-4-3, EN65014-1, EN61000-3-2, EN61000-3-3</b>   |   |  |
| EC DICHIARAZIONE DI CONFORMITÀ   |   |  |
| Il sottoscritto M. Bowden of Husqvarna Outdoor Products, Aycliffe Industrial Park, <b>NEWTON AYLIFFE</b> , Co Durham. DL5 6UP. dichiara che il tagliaerba:-<br>Categoria..... <b>Pole Pruner</b><br>Marca..... <b>Husqvarna Outdoor Products</b><br>è conforme alle normative della Direttiva 2000/14/CEE              | Il sottoscritto, M. Bowden, Husqvarna Outdoor Products, Aycliffe Industrial Park, <b>NEWTON AYLIFFE</b> , Co Durham, DL5 6UP, certifica che il livello massimo ponderato di pressione sonora registrato su un campione del prodotto indicato sopra in corrispondenza della posizione dell'operatore in condizioni di campo libero è risultato pari a: | Il sottoscritto, M. Bowden, Husqvarna Outdoor Products, Aycliffe Industrial Park, <b>NEWTON AYLIFFE</b> , Co Durham, DL5 6UP, certifica che il valore quadratico medio ponderato massimo registrato su un campione del prodotto indicato sopra in corrispondenza della posizione della mano dell'operatore è risultato pari a: |
| Identificazione serie..... Vedi Etichetta Dati Prodotto<br>Procedura di valutazione della conformità..... <b>ANNEX VI</b><br>Ente notificato..... <b>Intertek, Cleeve Road, Leatherhead, Surrey, KT22 7SB England</b>  | Tipo.....<br>Livello sonoro garantito.....<br>Livello sonoro misurato.....<br>Livello.....<br>Valore.....<br>Peso.....  | <b>A</b><br><b>B</b><br><b>C</b><br><b>D</b><br><b>E</b><br><b>F</b>   |
| Altre direttive..... <b>98/37/EEC, 89/336/EEC</b><br>e alle normative..... <b>EN11690-1, E50260-1, EN60335-1, EN60335-2-29, EN5022, EN61000-4-2, EN61000-4-3, EN65014-1, EN61000-3-2, EN61000-3-3</b>  |   |  |
| EC MEGFELELŐSÉGI TANUSÍTVÁNY   |   |  |
| Alulírott, M. Bowden of Husqvarna Outdoor Products, Aycliffe Industrial Park, <b>NEWTON AYLIFFE</b> , Co Durham, DL5 6UP. Alulírott, tanusítom, hogy a termék:-<br>Kategória..... <b>Pole Pruner</b><br>Gyártmány..... <b>Husqvarna Outdoor Products</b><br>Megfelel a 2000/14/EEC direktívák specifikációinak         | Alulírott, M. Bowden, Husqvarna Outdoor Products, Aycliffe Industrial Park, <b>NEWTON AYLIFFE</b> , Co Durham, DL5 6UP. igazolom, hogy a fenti termék egy mintáján a szabad hangtér, kezelői helyzetben rögzített, maximálisan nehezített hangnyomásszint a következők volt:  | Alulírott, M. Bowden, Husqvarna Outdoor Products, Aycliffe Industrial Park, <b>NEWTON AYLIFFE</b> , Co Durham, DL5 6UP. igazolom, hogy a fenti termék egy mintáján a kezelő kézhelyzetében rögzített, maximálisan súlyozott, effektív bemeneti zajhőmérséklet a következők volt:   |
| Szeria azonosítási..... <b>Lásd a Termékmínősítő Cédulát</b><br>Termékmegfeleltettség..... <b>ANNEX VI</b><br>Értéssített tesztek..... <b>Intertek, Cleeve Road, Leatherhead, Surrey, KT22 7SB England</b>   | Típus.....<br>Tárgyát hangerőszint.....<br>Mért hangerőszint.....<br>Szint.....<br>Érték.....<br>Súly.....  | <b>A</b><br><b>B</b><br><b>C</b><br><b>D</b><br><b>E</b><br><b>F</b>   |
| Egyéb direktívák..... <b>98/37/EEC, 89/336/EEC</b><br>valamint az..... <b>EN11690-1, E50260-1, EN60335-1, EN60335-2-29, EN5022, EN61000-4-2, EN61000-4-3, EN65014-1, EN61000-3-2, EN61000-3-3</b>  |   |  |

**EC DEKLARACJA ZGODNOŚCI**

|  |  |   |
|--|--|---|
| Ja, niżej podpisany M. Bowden, Husqvarna Outdoor Products, Aycliffe Industrial Park, <b>NEWTON AYCLIFFE</b> , Co. Durham. DL5 6UP. Zaświadczam się że produkt:-<br>Kategoria..... <b>Pole Pruner</b><br>Wykonanie..... <b>Husqvarna Outdoor Products</b><br>Odpowiada wymaganiom technicznym Dyrektywy Europejskiej Wspólnoty Gospodarczej (EWG) nr 2000/14/EEC  | Ja, niżej podpisany M. Bowden, Husqvarna Outdoor Products, Aycliffe Industrial Park, <b>NEWTON AYCLIFFE</b> , Co. Durham DL5 6UP. Oświadczam, że maksymalny poziom ciśnienia akustycznego w przestroni otwartej mierzonego w pozycji operatora na modelu powyższego wyrobu wynosi: | Ja, niżej podpisany M. Bowden, Husqvarna Outdoor Products, Aycliffe Industrial Park, <b>NEWTON AYCLIFFE</b> , Co. Durham DL5 6UP. Oświadczam, że maksymalna wartość średniej kwadratowej mierzonej na modelu powyższego wyrobu w pozycji reki operatora wyniosta: |
| Identyfikacja serii..... <b>Patrz Tabliczka Zamionowa Wyrobu</b><br>Procedura Oceny Zgodności..... <b>ANNEX VI</b><br>Organ Rejestrujący..... <b>Intertek, Cleeve Road, Leatherhead, Surrey, KT22 7SB England</b><br>Inne Dyrektywy..... <b>98/37/EEC, 89/336/EEC</b><br>oraz norm..... <b>EN11690-1, E50260-1, EN60335-1, EN60335-2-29, EN5022, EN61000-4-2, EN61000-4-3, EN55014-1, EN61000-3-2, EN61000-3-3</b> | Typ.....<br>Gwarantowany Poziom Mocy Akustycznej.....<br>Mierzony Poziom Mocy Akustycznej.....<br>Poziom.....<br>Wartość.....<br>Odwaznik.....   | A<br>B<br>C<br>D<br>E<br>F  |

**EC PROHLÁŠENÍ O SOULADU SE SMĚRNICÍ**

|  |   |  |
|--|---|--|
| Já, níže podepsaný M. Bowden, Husqvarna Outdoor Products, Aycliffe Industrial Park, <b>NEWTON AYCLIFFE</b> , Co. Durham. DL5 6UP. Potvrzuji, že tento výrobek:-<br>Kategorie..... <b>Pole Pruner</b><br>Značka..... <b>Husqvarna Outdoor Products</b><br>splňuje specifikace Směrnice 2000/14/EEC  | Já, níže podepsaný M. Bowden, Husqvarna Outdoor Products, Aycliffe Industrial Park, <b>NEWTON AYCLIFFE</b> , Co. Durham. DL5 6UP. Potvrzuji, že akustický tlak naměřený při maximálním zatížení vzorku shora uvedeného výrobku v uživatelském nastavení za podmínek volného pole byl: | Já, níže podepsaný M. Bowden, Husqvarna Outdoor Products, Aycliffe Industrial Park, <b>NEWTON AYCLIFFE</b> , Co. Durham. DL5 6UP. Potvrzuji, že efektivní hodnota naměřená při maximálním zatížení vzorku shora uvedeného výrobku na ručním uživatelském nastavení za podmínek volného pole: |
| Identifikace Série..... <b>Viz Štítek Technických Údajů Výrobku</b><br>Postup vyhodnocování souladu..... <b>ANNEX VI</b><br>Oznameno orgánů..... <b>Intertek, Cleeve Road, Leatherhead, Surrey, KT22 7SB England</b><br>Jiné směrnice..... <b>98/37/EEC, 89/336/EEC</b><br>a normy..... <b>EN11690-1, E50260-1, EN60335-1, EN60335-2-29, EN5022, EN61000-4-2, EN61000-4-3, EN55014-1, EN61000-3-2, EN61000-3-3</b> | Typ.....<br>Zaručená hladina akustického výkonu.....<br>Naměřená hladina akustického výkonu.....<br>Úroveň.....<br>Hodnota.....<br>Váha.....  | A<br>B<br>C<br>D<br>E<br>F   |

**EC PREHLÁŠENIE O PRAVNEJ SPOSOBILOSTI TOVARU**

|   |   |   |
|---|---|---|
| Ja, dole podpisany M. Bowden of Husqvarna Outdoor Products, Aycliffe Industrial Park, <b>NEWTON AYCLIFFE</b> , Co. Durham. DL5 6UP. Potvrdzujeme, že výrobok :-<br>Kategória..... <b>Pole Pruner</b><br>Výroba..... <b>Husqvarna Outdoor Products</b><br>Vychováje špecifikáciám uvedeným v Norme 2000/14/EEC   | Ja, dole podpisany M. Bowden, Husqvarna Outdoor Products, Aycliffe Industrial Park, v meste <b>NEWTON AYCLIFFE</b> , Co. Durham, DL5 6UP. Potvrdzujem, že maximálna zvuková hladina, nameraná na vzorku vyššie uvedeného výrobku v pozícii operátora, v podmienkach otvoreného prístanstva, bola: | Ja, dole podpisany M. Bowden, Husqvarna Outdoor Products, Aycliffe Industrial Park, v meste <b>NEWTON AYCLIFFE</b> , Co. Durham, DL5 6UP. Potvrdzujem, že maximálna priemerná kvadratická hodnota zrychlenia, nameraná na vzorku vyššie uvedeného výrobku v pozícii ruky operátora, bola: |
| Identifikácia série..... <b>Vid Štítek Parametrov Výrobku</b><br>Postupy určenia právnej spôsobilosti tovaru..... <b>ANNEX VI</b><br>Informované orgány..... <b>Intertek, Cleeve Road, Leatherhead, Surrey, KT22 7SB England</b><br>Ďalšie nariadenia..... <b>98/37/EEC, 89/336/EEC</b><br>a normám..... <b>EN11690-1, E50260-1, EN60335-1, EN60335-2-29, EN5022, EN61000-4-2, EN61000-4-3, EN55014-1, EN61000-3-2, EN61000-3-3</b> | Typ.....<br>Garantovaný stupeň sily zvuku.....<br>Nameraný stupeň sily zvuku.....<br>Úroveň.....<br>Hodnota.....<br>Váha.....   | A<br>B<br>C<br>D<br>E<br>F  |

**EC IZJAVA PROIZVAJALCA O SKLADNOSTI PROIZVODA Z STANDARDI**

|   |   |  |
|---|---|--|
| Spodaj podpisani M. Bowden of Husqvarna Outdoor Products, Aycliffe Industrial Park, <b>NEWTON AYCLIFFE</b> , Co. Durham. DL5 6UP. Potvrzujemo, da je proizvod:-<br>kategorija..... <b>Pole Pruner</b><br>blagovna znamka..... <b>Husqvarna Outdoor Products</b><br>v skladu z določbami Direktive 2000/14/EEC   | Spodaj podpisani M. Bowden, Husqvarna Outdoor Products, Aycliffe Industrial Park, <b>NEWTON AYCLIFFE</b> , Co. Durham DL5 6UP potrjujem, da je bila najvišja utežena raven zvočnega pritiska izmerjena na primerku zgornjega izdelka na mestu uporabnika pod pogoji uporabe na prostem: | Spodaj podpisani M. Bowden, Husqvarna Outdoor Products, Aycliffe Industrial Park, <b>NEWTON AYCLIFFE</b> , Co. Durham. DL5 6UP potrjujem, da je bila najvišja utežena efektivna vrednost izmerjena na primerku zgornjega izdelka na mestu roke uporabnika: |
| Identifikacija serije..... <b>Glej Etiketo Označbe Proizvoda</b><br>Postopek ugotavljanja skladnosti..... <b>ANNEX VI</b><br>Obveščeno telo..... <b>Intertek, Cleeve Road, Leatherhead, Surrey, KT22 7SB England</b><br>Druge direktive..... <b>98/37/EEC, 89/336/EEC</b><br>in po standardih..... <b>EN11690-1, E50260-1, EN60335-1, EN60335-2-29, EN5022, EN61000-4-2, EN61000-4-3, EN55014-1, EN61000-3-2, EN61000-3-3</b> | Tip.....<br>Zajamčen nivo hrupa.....<br>Izmerjen nivo hrupa.....<br>Nivo.....<br>Vrednost.....<br>Obtežitvi.....  | A<br>B<br>C<br>D<br>E<br>F   |

|   |                      |
|---|----------------------|
| A | LPC24A               |
| B | 93 dB (A)            |
| C | 91 dB(A)             |
| D | 77.2 dB(A)           |
| E | 1.0 m/s <sup>2</sup> |
| F | 6.89 kg              |



Newton Aycliffe, 07/02/2006  
 M. Bowden,  
 Research & Development Director

Husqvarna Outdoor Products  
 Aycliffe Industrial Park  
 NEWTON AYCLIFFE  
 Co. Durham DL5 6UP  
 ENGLAND

Telephone - (00) 44 870 609 1904 Fax - (00) 44 870 609 1904

Our policy of continuous improvement means that the specification of products may be altered from time to time without prior notice.





## Free Manuals Download Website

<http://myh66.com>

<http://usermanuals.us>

<http://www.somanuals.com>

<http://www.4manuals.cc>

<http://www.manual-lib.com>

<http://www.404manual.com>

<http://www.luxmanual.com>

<http://aubethermostatmanual.com>

Golf course search by state

<http://golfingnear.com>

Email search by domain

<http://emailbydomain.com>

Auto manuals search

<http://auto.somanuals.com>

TV manuals search

<http://tv.somanuals.com>