

**Instructions for use and installation**

Cooker Hood

**Istruzioni per l'uso e l'installazione**

Cappa

**Mode d'emploi et installation**

Hotte de Cuisine

**Bedienungsanleitung und Einrichtung**

Dunstabzugshaube

**Kullanım ve montaj talimatları**

Davlumbaz

**Uživatelská Pøruèka**

Kapuce

**FCR 908 TC**

## INDEX

EN

RECOMMENDATIONS AND SUGGESTIONS .....	3
CHARACTERISTICS .....	4
INSTALLATION .....	5
USE .....	8
MAINTENANCE .....	9

## INDICE

IT

CONSIGLI E SUGGERIMENTI .....	11
CARATTERISTICHE .....	12
INSTALLAZIONE .....	13
USO .....	16
MANUTENZIONE .....	17

## SOMMAIRE

FR

CONSEILS ET SUGGESTIONS .....	19
CARACTERISTIQUES .....	20
INSTALLATION .....	21
UTILISATION .....	24
ENTRETIEN .....	25

## INHALTSVERZEICHNIS

DE

EMPFEHLUNGEN UND HINWEISE .....	27
CHARAKTERISTIKEN .....	28
MONTAGE .....	29
BEDIENUNG .....	32
WARTUNG .....	33

## İÇERİKLER

TR

TAVSIYELER VE ÖNERİLER .....	35
ÖZELLİKLER .....	36
MONTAJ .....	37
KULLANIM .....	40
BAKIM .....	41

## OBSAH

CZ

RADY A DOPORUČENÍ .....	43
HLAVNÍ PARAMETRY .....	44
INSTALACE .....	45
POUŽITÍ .....	48
ÚDRŽBA .....	49

# RECOMMENDATIONS AND SUGGESTIONS

△ The Instructions for Use apply to several versions of this appliance. Accordingly, you may find descriptions of individual features that do not apply to your specific appliance.

## INSTALLATION

- The manufacturer will not be held liable for any damages resulting from incorrect or improper installation.
  - The minimum safety distance between the cooker top and the extractor hood is 650 mm (some models can be installed at a lower height, please refer to the paragraphs on working dimensions and installation).
  - Check that the mains voltage corresponds to that indicated on the rating plate fixed to the inside of the hood.
  - For Class I appliances, check that the domestic power supply guarantees adequate earthing.
- Connect the extractor to the exhaust flue through a pipe of minimum diameter 120 mm. The route of the flue must be as short as possible.
- Do not connect the extractor hood to exhaust ducts carrying combustion fumes (boilers, fireplaces, etc.).
  - If the extractor is used in conjunction with non-electrical appliances (e.g. gas burning appliances), a sufficient degree of aeration must be guaranteed in the room in order to prevent the backflow of exhaust gas. The kitchen must have an opening communicating directly with the open air in order to guarantee the entry of clean air.

## USE

- The extractor hood has been designed exclusively for domestic use to eliminate kitchen smells.
- Never use the hood for purposes other than for which it has been designed.
- Never leave high naked flames under the hood when it is in operation.
- Adjust the flame intensity to direct it onto the bottom of the pan only, making sure that it does not engulf the sides.
- Deep fat fryers must be continuously monitored during use: overheated oil can burst into flames.
- Do not flambè under the range hood; risk of fire
- This appliance is not intended for use by persons (including children) with reduced physical, sensory or mental capabilities, or lack of experience and knowledge, unless they have been given supervision or instruction concerning use of the appliance by a person responsible for their safety.
- Children should be supervised to ensure that they do not play with the appliance.

## MAINTENANCE

- Switch off or unplug the appliance from the mains supply before carrying out any maintenance work.
- Clean and/or replace the Filters after the specified time period (Fire hazard).
- Clean the hood using a damp cloth and a neutral liquid detergent.

The symbol  on the product or on its packaging indicates that this product may not be treated as household waste. Instead it shall be handed over to the applicable collection point for the recycling of electrical and electronic equipment. By ensuring this product is disposed of correctly, you will help prevent potential negative consequences for the environment and human health, which could otherwise be caused by inappropriate waste handling of this product. For more detailed information about recycling of this product, please contact your local city office, your household waste disposal service or the shop where you purchased the product.

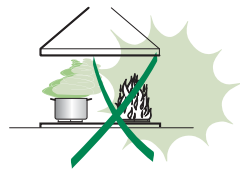
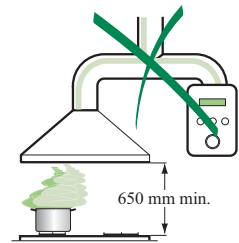

# CHARACTERISTICS

## Dimensions

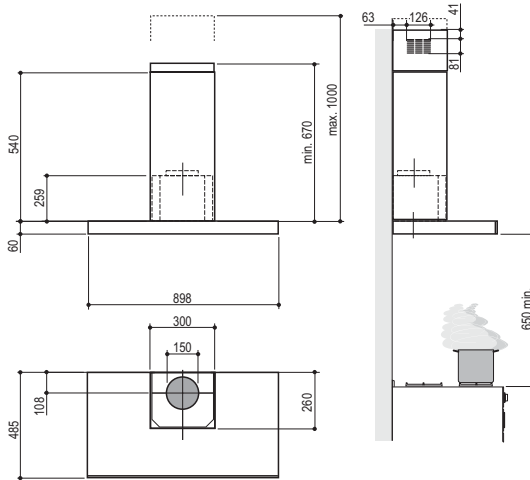

### Components

Ref.	Q.ty	Product Components
1	1	Hood Body, complete with: Controls, Light, Blower, Filters
2	1	Telescopic Chimney comprising:
2.1	1	Upper Section
2.2	1	Lower Section
9	1	Reducer Flange $\varnothing$ 150-120 mm
14.1	2	Air Outlet Connection Extension
15	1	Air Outlet Connection
Ref.	Q.ty	Installation Components
7.2.1	2	Upper Chimney Section Fixing Brackets
7.3	1	Air Outlet Connection Support
11	8	Wall Plugs
12a	8	Screws 4,2 x 44,4
12c	6	Screws 2,9 x 9,5
Q.ty	Documentation	
1	Instruction Manual	

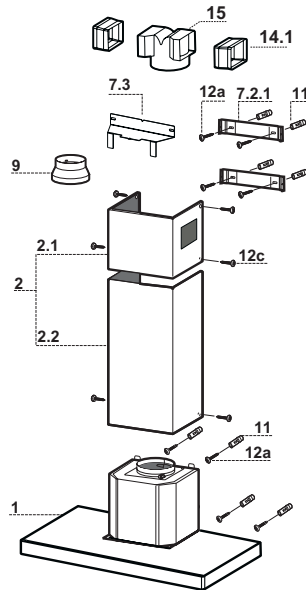

# INSTALLATION

## Wall drilling and bracket fixing

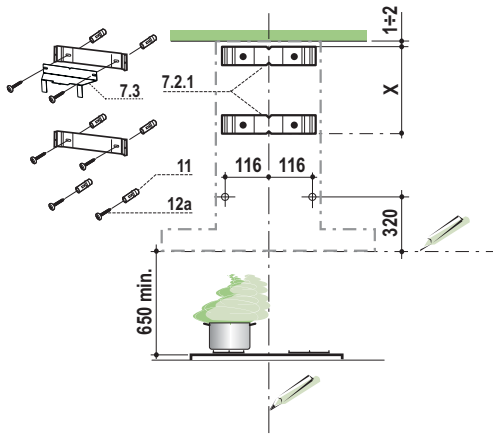

### Wall marking:

- Draw a vertical line on the supporting wall up to the ceiling, or as high as practical, at the centre of the area in which the hood will be installed.
- Draw a horizontal line at 650 mm above the hob.
- Place bracket **7.2.1** on the wall as shown about 1-2 mm from the ceiling or upper limit aligning the centre (notch) with the vertical reference line.
- Mark the wall at the centres of the holes in the bracket.
- Place bracket **7.2.1** on the wall as shown at X mm below the first bracket (X = height of the upper chimney section supplied), aligning the centre (notch) with the vertical line.
- Mark the wall at the centres of the holes in the bracket.
- Mark a reference point as indicated at 116 mm from the vertical reference line and 320 mm above the horizontal reference line.
- Repeat this operation on the other side.
- Drill  $\varnothing$  8 mm holes at all the centre points marked.
- Insert the wall plugs **11** in the holes.
- Fix the lower bracket **7.2.1** using the **12a** screws (4,2 x 44,4) supplied.
- Fix the upper bracket **7.2.1** and the air outlet connection support **7.3** together using the 2 screws **12a** (4,2 x 44,4) supplied.
- Insert the two screws **12a** (4,2 x 44,4) supplied in the hood body fixing holes, leaving a gap of 5-6 mm between the wall and the head of the screw.

## Mounting the hood body

- Before attaching the hood body, tighten the two screws **Vr** located on the hood body mounting points.
- Hook the hood body onto the screws **12a**.
- Fully tighten support screws **12a**.
- Adjust screws **Vr** to level the hood body.
- If necessary, it is possible to fasten the hood to the wall using more screws with wall plugs, which can be positioned from inside the hood canopy.

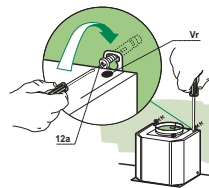

## Connections

### DUCTED VERSION AIR EXHAUST SYSTEM

When installing the ducted version, connect the hood to the chimney using either a flexible or rigid pipe  $\varnothing$  150 or 120 mm, the choice of which is left to the installer.

- To install a  $\varnothing$  120 mm air exhaust connection, insert the reducer flange **9** on the hood body outlet.
- Fix the pipe in position using sufficient pipe clamps (not supplied).
- Remove any activated charcoal filters.

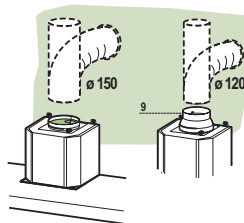

### RECIRCULATION VERSION AIR OUTLET

- Insert the connection extension pieces laterally **14.1** in connection **15**.
- Insert the Connector **15** into the Support bracket **7.3** and fix it with a screw.
- Make sure that the outlet of the extension pieces **14.1** is horizontally and vertically aligned with the chimney outlets.
- Connect the air outlet connection **15** to the hood body outlet using either a flexible or rigid pipe  $\varnothing$  150 mm, the choice of which is left to the installer.
- Ensure that the activated charcoal filters have been inserted.

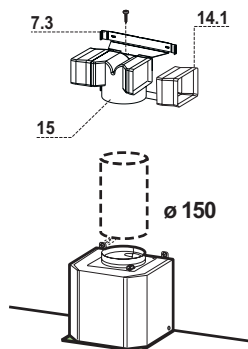

## ELECTRICAL CONNECTION

- Connect the hood to the mains through a two-pole switch having a contact gap of at least 3 mm.
- Remove the grease filters (see paragraph Maintenance) being sure that the connector of the feeding cable is correctly inserted in the socket placed on the side of the fan.

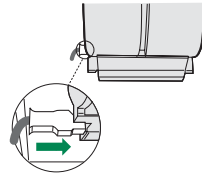

## Flue assembly

### Upper exhaust flue

- Slightly widen the two sides of the upper flue and hook them behind the brackets **7.2.1**, making sure that they are well seated.
- Secure the sides to the brackets by using the 4 screws **12c** (2,9 x 9,5) supplied.
- Make sure that the outlet of the extensions pieces is aligned with the chimney outlets.

### Lower exhaust flue

- Slightly widen the two sides of the flue and hook them between the upper flue and the wall, making sure that they are well seated.
- Fix the lower part laterally to the hood body by using the 2 screws **12c** (2,9 x 9,5) supplied.

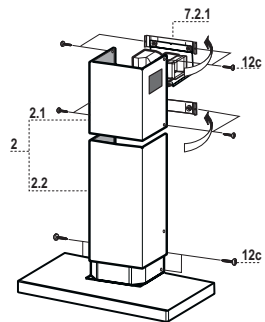

# USE



## Control board

Key	Function	Display
<b>A</b>	Switches the extractor motor on and off at the latest selected speed	Indicates the selected speed.
<b>B</b>	Decreases the suction speed.	The number of lit LEDS decreases.
<b>C</b>	Increases the suction speed.	The number of lit LEDS increases.
<b>D</b>	By pressing this key it is possible to start the intensive speed from any previously selected speed except the Delay-function and 24H-function. This speed has been timed at 10 minutes. After that time the system activates automatically the latest selected speed. This function is suitable for cooking conditions when vapours and smells are at the utmost emission.	<b>I</b> flashes and the LEDS are all lit. By pressing the key the function is stopped.
<b>E</b>	By pressing this key it is possible to set up the motor to a suction speed at 100 m <sup>3</sup> /h .	<b>24</b> appears and the LEDS extinguish one by one. By pressing the key the function is stopped
<b>F</b>	By pressing this key it is possible to set the delayed shutdown of the motor and the lighting to 30 minutes. This function is suitable for a complete elimination of residual cooking odours. Functioning only when the motor is on(not during the 24H-function or intensive function). By pressing the key the function is stopped	A flashing <b>clock</b> -symbol appears. By pressing the key the function is stopped
<b>G</b>	By pressing this key for about 2 seconds it is possible to <b>reset</b> the filter saturation alarm	After 100 working hours a <b>drop</b> -symbol appears. Metal grease filters have to be washed. After 200 working hours <b>C</b> appears. Charcoal filters have to be replaced.
<b>H</b>	By pressing this key the intensity of the lighting system can be decreased.	
<b>I</b>	Switches on/off the lighting system at the maximum intensity.	
<b>L</b>	By pressing this key the intensity of the lighting system can be increased.	

Keyboard lock: it is possible to jam the keyboard when, for example, cleaning the glass. The motor and lights are switched off.

By pressing the **D**-key (Intensive) for about 5 seconds the keyboard block can be activated or deactivated. This function is confirmed by a Beep and by moving motor LEDS on display.



# MAINTENANCE

## REMOTE CONTROL (OPTIONAL)

The appliance can be controlled using a remote control powered by a 1.5 V carbon-zinc alkaline batteries of the standard LR03-AAA type (not included).

- Do not place the remote control near to heat sources.
- Used batteries must be disposed of in the proper manner.

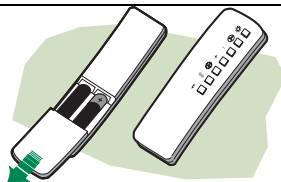

## Metal grease filters

Metal filters can be washed also in a dish machine. They need to be washed every time a **drop**-symbol appears in the display or at least every two months. In case of very frequent use these have to be washed even more often.

### Alarm reset

- Press the **G**-key for at least 2 seconds.

### Cleaning

- Remove the filters one at a time holding them up with one hand and pulling the handle downwards with the other hand at the same time.
- Wash the filters. Pay attention not to bend them. Make sure that filters are completely dry before putting them into their seat. (a possible modification of the filter surface doesn't influence its efficiency).
- Place the filters again into their seats and make sure that the handle of the filter remains outside.

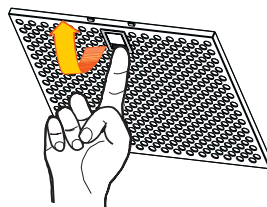

## Charcoal filter (recycling version)

This filter cannot be washed or regenerated. It must be replaced when the **C** appears on the display or at least once every 4 months. The filter saturation alarm has to be activated already before.

### Activation of the alarm signal

- In the recycling version hoods the filter saturation alarm must be activated during the installation or later.
- Switch off the hood and the lights.
- Press the **E**-key for about **5 seconds** until the last two segments of the motor LEDs are lit on the display.
- By releasing the **E**-key the clock icon starts to flash.
- Within **3 seconds** press the **D**-key to activate/deactivate charcoal filter saturation alarm.
  - **C**-symbol lit - charcoal filter saturation alarm **ACTIVATED**.
  - **C**-symbol unlit - charcoal filter saturation alarm **DEACTIVATED**.

### SUBSTITUTION OF THE CHARCOAL FILTER

#### Alarm reset

- Switch off the motor and the lighting system.
- Press the **G**-key for at least 2 seconds.

#### Substitution of the filter

- Remove the metal grease filters.
- Remove the charcoal filter as indicated in the picture.
- Place the filter again into its seat.
- Place again the metal grease filters into their place.

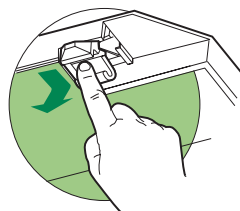

## Lighting

### LIGHT REPLACEMENT

#### 20 W halogen light.

- Remove the 2 screws fixing the Lighting support, and pull it out of from the Hood.
- Extract the lamp from the Support.
- Replace with another of the same type, making sure that the two pins are properly inserted in the lamp holder socket holes.
- Refit the Support, fixing it in place with the two screws removed as above.

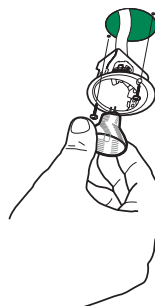

# CONSIGLI E SUGGERIMENTI

⚠ Questo libretto di istruzioni per l'uso è previsto per più versioni dell'apparecchio. È possibile che siano descritti singoli particolari della dotazione, che non riguardano il Vostro apparecchio.

## INSTALLAZIONE

- Il produttore declina qualsiasi responsabilità per danni dovuti ad installazione non corretta o non conforme alle regole dell'arte.
- La distanza minima di sicurezza tra il Piano di cottura e la Cappa deve essere di 650 mm. (alcuni modelli possono essere installati ad un'altezza inferiore, fare riferimento ai paragrafi ingombro e installazione).
- Verificare che la tensione di rete corrisponda a quella riportata nella targhetta posta all'interno della Cappa.
- Per Apparecchi in Classe I<sup>a</sup> accertarsi che l'impianto elettrico domestico garantisca un corretto scarico a terra.
- Collegare la Cappa all'uscita dell'aria aspirata con tubazione di diametro pari o superiore a 120 mm. Il percorso della tubazione deve essere il più breve possibile.
- Non collegare la Cappa a condotti di scarico dei fumi prodotti da combustione (caldaie, caminetti, ecc.).
- Nel caso in cui nella stanza vengano utilizzati sia la Cappa che apparecchi non azionati da energia elettrica (ad esempio apparecchi utilizzatori di gas), si deve provvedere ad una aerazione sufficiente dell'ambiente. Se la cucina ne fosse sprovvista, praticare un'apertura che comunichi con l'esterno, per garantire il richiamo d'aria pulita.

## USO

- La Cappa è stata progettata esclusivamente per uso domestico, per abbattere gli odori della cucina.
- Non fare mai uso improprio della Cappa.
- Non lasciare fiamme libere a forte intensità sotto la Cappa in funzione.
- Regolare sempre le fiamme in modo da evitare una evidente fuoriuscita laterale delle stesse rispetto al fondo delle pentole.
- Controllare le friggitrici durante l'uso: l'olio surriscaldato potrebbe infiammarsi.
- Non preparare alimenti flambé sotto la cappa da cucina; pericolo d'incendio.
- Questo apparecchio non deve essere utilizzato da persone (bambini inclusi) con ridotte capacità psichiche, sensoriali o mentali, oppure da persone senza esperienza e conoscenza, a meno che non siano controllati o istruiti all'uso dell'apparecchio da persone responsabili della loro sicurezza.
- I bambini devono essere supervisionati per assicurarsi che non giochino con l'apparecchio.

## MANUTENZIONE

- Prima di procedere a qualsiasi operazione di manutenzione, disinserire la Cappa togliendo la spina elettrica o spegnendo l'interruttore generale.
- Effettuare una scrupolosa e tempestiva manutenzione dei Filtri secondo gli intervalli consigliati (Rischio di incendio).
- Per la pulizia delle superfici della Cappa è sufficiente utilizzare un panno umido e detersivo liquido neutro.

Il simbolo  sul prodotto o sulla confezione indica che il prodotto non deve essere considerato come un normale rifiuto domestico, ma deve essere portato nel punto di raccolta appropriato per il riciclaggio di apparecchiature elettriche ed elettroniche. Provvedendo a smaltire questo prodotto in modo appropriato, si contribuisce a evitare potenziali conseguenze negative per l'ambiente e per la salute, che potrebbero derivare da uno smaltimento inadeguato del prodotto. Per informazioni più dettagliate sul riciclaggio di questo prodotto, contattare l'ufficio comunale, il servizio locale di smaltimento rifiuti o il negozio in cui è stato acquistato il prodotto.

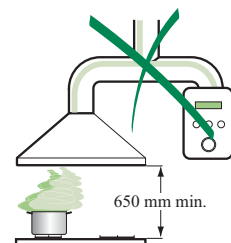



## Foratura Parete e Fissaggio Staffe

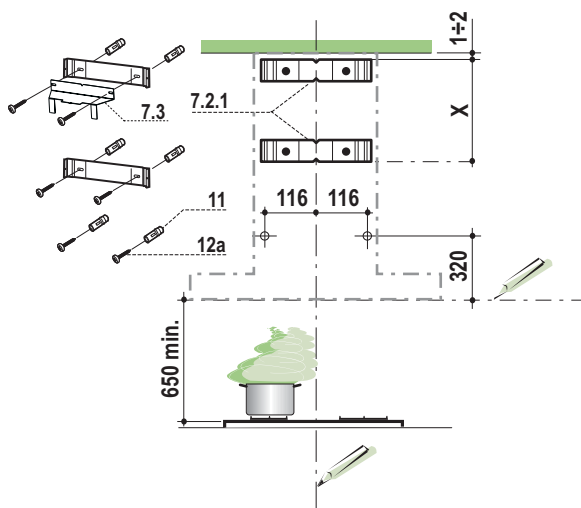

Tracciare sulla Parete:

- una linea Verticale fino al soffitto o al limite superiore, al centro della zona prevista per il montaggio della Cappa;
- una linea Orizzontale a: 650 mm min. sopra il Piano di Cottura.
- Appoggiare come indicato la Staffa **7.2.1** a 1-2 mm dal soffitto o dal limite superiore, allineando il suo centro (intagli) sulla linea Verticale di riferimento.
- Segnare i centri dei Fori della Staffa.
- Appoggiare come indicato la Staffa **7.2.1** a X mm sotto la prima staffa (X = altezza Camino Superiore in dotazione), allineando il suo centro (intagli) sulla linea Verticale di riferimento.
- Segnare i centri dei Fori della Staffa.
- Segnare come indicato, un punto di riferimento a 116 mm dalla linea Verticale di riferimento, e 320 mm sopra la linea Orizzontale di riferimento.
- Ripetere questa operazione dalla parte opposta.
- Forare  $\varnothing$  8 mm i punti segnati.
- Inserire i tasselli **11** nei fori.
- Fissare la Staffa inferiore **7.2.1** utilizzando le Viti **12a** (4,2 x 44,4 ) in dotazione.
- Fissare insieme la Staffa superiore **7.2.1** e la Staffa sostegno raccordo **7.3** utilizzando le 2 viti **12a** (4,2 x 44,4) in dotazione.
- Avvitare 2 Viti **12a** (4,2 x 44,4) in dotazione nei fori per il fissaggio del corpo Cappa, lasciando uno spazio di 5-6 mm fra la parete e la testa della vite.

## Montaggio Corpo Cappa

- Prima di agganciare il Corpo Cappa, serrare le 2 Viti **Vr** situate sui punti di aggancio del Corpo Cappa.
- Agganciare il Corpo Cappa alle Viti **12a**.
- Serrare definitivamente le Viti **12a** di supporto.
- Agire sulle Viti **Vr** per livellare il Corpo Cappa.
- Nel caso si ritenga opportuno è possibile assicurare la cappa al muro per mezzo di altre viti con tassello, posizionabili dall'interno del corpo cappa.

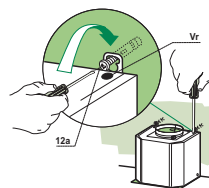

## Connessioni

### USCITA ARIA VERSIONE ASPIRANTE

Per installazione in Versione Aspirante collegare la Cappa alla tubazione di uscita per mezzo di un tubo rigido o flessibile di  $\varnothing 150$  o 120 mm, la cui scelta è lasciata all'installatore.

- Per collegamento con tubo  $\varnothing 120$  mm, inserire la Flangia di riduzione **9** sull'Uscita del Corpo Cappa.
- Fissare il tubo con adeguate fascette stringitubo. Il materiale occorrente non è in dotazione.
- Togliere eventuali Filtri Antiodore al Carbone attivo.

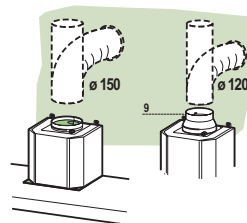

### USCITA ARIA VERSIONE FILTRANTE

- Inserire lateralmente le Prolunghe Raccordo **14.1** sul Raccordo **15**.
- Inserire il Raccordo **15** nella Staffa di Sostegno **7.3** fissandolo con una Vite.
- Assicurarsi che l'uscita delle Prolunghe Raccordo **14.1** risulti in corrispondenza delle bocchette del Camino sia in orizzontale che in verticale.
- Collegare il Raccordo **15** all'Uscita del Corpo Cappa per mezzo di un tubo rigido o flessibile di  $\varnothing 150$  mm, la cui scelta è lasciata all'installatore.
- Assicurarsi della presenza del Filtro Antiodore al Carbone attivo.

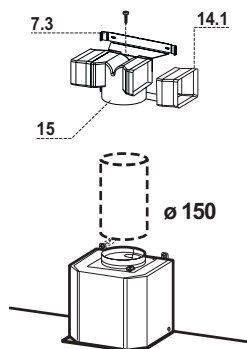

## CONNESSIONE ELETTRICA

- Collegare la Cappa all'Alimentazione di Rete interponendo un Interruttore bipolare con apertura dei contatti di almeno 3 mm.
- Rimuovere i Filtri antigrasso (vedi par. "Manutenzione") e assicurarsi che il connettore del Cavo di alimentazione sia correttamente inserito nella presa dell'Aspiratore

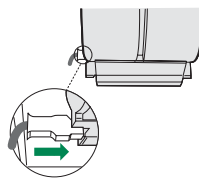

## Montaggio Camino

### Camino superiore

- Allargare leggermente le due falde laterali, agganciarle dietro le Staffe **7.2.1** e richiuderle fino a battuta.
- Fissare lateralmente alle Staffe con 4 Viti **12c** (2,9 x 9,5) in dotazione.
- Assicurarsi che l'uscita delle Prolunghe Raccordo risulti in corrispondenza delle bocchette del Camino.

### Camino inferiore

- Allargare leggermente le due falde laterali del Camino, agganciarle tra il Camino superiore e la parete e richiuderle fino a battuta.
- Fissare lateralmente la parte inferiore al Corpo Cappa, con 2 Viti **12c** (2,9 x 9,5) in dotazione.

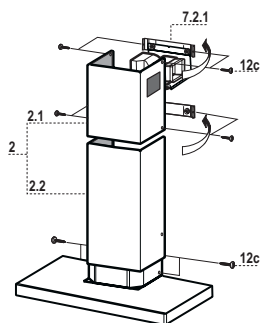



## Quadro comandi

Tasto	Funzione	Display
<b>A</b>	Accende e spegne il motore di aspirazione all'ultima velocità utilizzata.	Visualizza la velocità impostata.
<b>B</b>	Decrementa la velocità di esercizio.	Diminuiscono i segmenti accesi.
<b>C</b>	Incrementa la velocità di esercizio.	Aumentano i segmenti accesi.
<b>D</b>	Attiva la velocità intensiva da qualsiasi velocità ad eccezione del Delay e del 24H, tale velocità è temporizzata a 10 minuti, al termine del tempo il sistema ritorna alla velocità precedentemente impostata. Adatta a fronteggiare le massime emissioni di fumi di cottura.	Lampeggia <b>I</b> e i segmenti sul Display sono tutti accesi. Si disattiva premendo il Tasto.
<b>E</b>	Attiva il motore ad una velocità che consente un'aspirazione di 100 m <sup>3</sup> /h per 10 minuti ogni ora, terminati il motore si ferma.	Visualizza <b>24</b> e i segmenti sul Display da tutti accesi si spengono uno alla volta ciclicamente. Si disattiva premendo il Tasto.
<b>F</b>	Attiva lo spegnimento automatico ritardato di 30'. Adatto per completare l'eliminazione di odori residui. Attivabile solo a motore acceso ad una Velocità diversa da 24H e Intensiva, si disattiva premendo il tasto o spegnendo il motore.	Visualizza il simbolo di un <b>Orologio</b> che lampeggia. Si disattiva premendo il Tasto.
<b>G</b>	Effettua il <b>Reset</b> dell'allarme saturazione Filtri premendo il Tasto per circa 2 Secondi.	Dopo 100 ore di Funzionamento Visualizza il simbolo <b>Goccia</b> per segnalare la saturazione dei Filtri Metallici. Dopo 200 ore di Funzionamento Visualizza <b>C</b> per segnalare la saturazione dei Filtri al Carbone Attivo.
<b>H</b>	Decrementa l'intensità di Illuminazione ad ogni pressione del Tasto in modo ciclico.	
<b>I</b>	Accende e spegne l'impianto di illuminazione alla massima intensità.	
<b>L</b>	Incrementa l'intensità di Illuminazione ad ogni pressione del Tasto in modo ciclico.	

Comando Blocco Tastiera: è possibile bloccare la tastiera, ad esempio per effettuare la pulizia della superficie in Vetro, quando la Cappa ha il Motore e le Luci spente.

Premendo per circa 5 Secondi il tasto **D** (Intensiva) si può abilitare o disabilitare il Blocco Tastiera che è sempre confermato con un Beep e un'animazione sulla barra motore del display.



# MANUTENZIONE

## TELECOMANDO (OPZIONALE)

Questo apparecchio può essere comandato per mezzo di un telecomando, alimentato con pile alcaline zinco-carbone da 1,5 V del tipo standard LR03-AAA (non incluse).

- Non riporre il telecomando in prossimità di fonti di calore.
- Non disperdere le pile nell'ambiente, depositarle negli appositi contenitori.

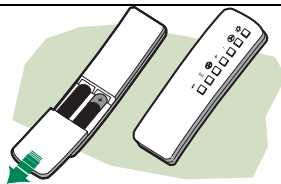

## Filtri antigrasso metallici

Sono lavabili anche in lavastoviglie, e necessitano di essere lavati quando sul display appare il simbolo **Goccia** o almeno ogni 2 mesi circa di utilizzo o più frequentemente, per un uso particolarmente intenso.

### Reset del segnale di allarme

- Premere il tasto **G** per almeno 2 Secondi.

### Pulizia Filtri

- Togliere i Filtri uno alla volta, sostenendoli con una mano mentre con l'altra si tira la leva verso il basso.
- Lavare i Filtri evitando di piegarli, e lasciarli asciugare prima di rimontarli. (Un'eventuale cambiamento del colore della superficie del filtro, che potrebbe verificarsi nel tempo, non pregiudica assolutamente l'efficienza dello stesso.)
- Rimontarli facendo attenzione a mantenere la maniglia verso la parte visibile esterna.

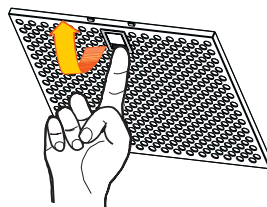

## Filtri antiodore al Carbone attivo (Versione Filtrante)

Non è lavabile e non è rigenerabile, va sostituito quando sul display appare il simbolo **C** o almeno ogni 4 mesi. La segnalazione di Allarme va preventivamente attivata.

### Attivazione del segnale di allarme

- Nelle Cappe in Versione Filtrante, la segnalazione di Allarme saturazione Filtri va attivata al momento dell'installazione o successivamente.
- Spegnerle Luci e il Motore di aspirazione.
- Premere il tasto **E** per circa 5 Sec. fino all'accensione degli ultimi due segmenti e di tutta la linea puntinata della barra Motore sul Display.
- Rilasciare il tasto **E**, l'icona "Orologio" inizia a lampeggiare.
- **Entro 3 secondi** premere il Tasto **D** per abilitazione / disabilitazione Filtri C.A.
  - Accensione del simbolo **C** Allarme saturazione Filtro C.A. ATTIVATO
  - Spegnimento del simbolo **C** Allarme saturazione Filtro C.A. DISATTIVATO

## SOSTITUZIONE FILTRO ANTIODORE AL CARBONE ATTIVO

### Reset del segnale di allarme

- Spegnerle Luci e il Motore di aspirazione.
- Premere il tasto **G** per almeno 2 Secondi.

### Sostituzione Filtro

- Togliere i Filtri antigrasso metallici.
- Rimuovere il Filtro antiodore al Carbone attivo saturo, come indicato in figura.
- Montare il nuovo Filtro agganciandolo nella sua sede.
- Rimontare i Filtri antigrasso metallici.

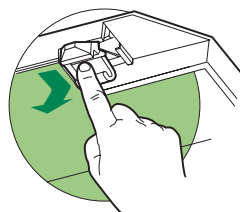

## Illuminazione

### SOSTITUZIONE LAMPADE

#### Lampade alogene da 20 W.

- Togliere le due viti che fissano il Supporto illuminazione e sfilarlo dalla Cappa.
- Estrarre la Lampada dal Supporto.
- Sostituirla con una nuova di uguali caratteristiche, facendo attenzione di inserire correttamente i due spinotti nella sede del Supporto.
- Rimontare il Supporto fissandola con le due Viti precedentemente tolte.

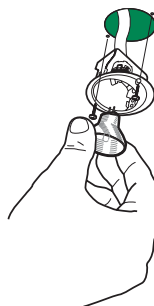

# CONSEILS ET SUGGESTIONS

⚠ La présente notice d'emploi vaut pour plusieurs versions de l'appareil. Elle peut contenir des descriptions d'accessoires ne figurant pas dans votre appareil.

## INSTALLATION

- Le fabricant décline toute responsabilité en cas de dommage dû à une installation non correcte ou non conforme aux règles de l'art.
- La distance minimale de sécurité entre le plan de cuisson et la hotte doit être de 650 mm au moins (certains modèles peuvent être installés à une hauteur inférieure : se reporter aux paragraphes « Encombrement » et « Installation »).
- Vérifier que la tension du secteur correspond à la valeur qui figure sur la plaquette apposée à l'intérieur de la hotte.
- Pour les Appareils appartenant à la 1ère Classe, veiller à ce que la mise à la terre de l'installation électrique domestique ait été effectuée conformément aux normes en vigueur.
- Connecter la hotte à la sortie d'air aspiré à l'aide d'une tuyauterie d'un diamètre égal ou supérieur à 120 mm. Le parcours de la tuyauterie doit être le plus court possible.
- Ne pas connecter la hotte à des conduites d'évacuation de fumées issues d'une combustion tel que (Chaudière, cheminée, etc...).
- Si vous utilisez des appareils qui ne fonctionnent pas à l'électricité dans la pièce ou est installée la hotte (par exemple: des appareils fonctionnant au gaz), vous devez prévoir une aération suffisante du milieu. Si la cuisine en est dépourvue, pratiquez une ouverture qui communique avec l'extérieur pour garantir l'infiltration de l'air pur.

## UTILISATION

- La hotte a été conçue exclusivement pour l'usage domestique, dans le but d'éliminer les odeurs de la cuisine.
- Ne jamais utiliser abusivement la hotte.
- Ne pas laisser les flammes libres à forte intensité quand la hotte est en service.
- Toujours régler les flammes de manière à éviter toute sortie latérale de ces dernières par rapport au fond des marmites.
- Contrôler les friteuses lors de l'utilisation car l'huile surchauffée pourrait s'enflammer.
- Ne pas préparer d'aliments flambés sous la hotte de cuisine : risque d'incendie
- Cet appareil ne doit pas être utilisé par des personnes (y compris les enfants) ayant des capacités psychiques, sensorielles ou mentales réduites, ni par des personnes n'ayant pas l'expérience et la connaissance de ce type d'appareils, à moins d'être sous le contrôle et la formation de personnes responsables de leur sécurité.
- Les enfants doivent être surveillés pour s'assurer qu'ils ne jouent pas avec l'appareil.

## ENTRETIEN

- Avant de procéder à toute opération d'entretien, retirer la hotte en retirant la fiche ou en actionnant l'interrupteur général.
- Effectuer un entretien scrupuleux et en temps dû des Filtres, à la cadence conseillée (Risque d'incendie).
- Pour le nettoyage des surfaces de la hotte, il suffit d'utiliser un chiffon humide et déter-sif liquide neutre.

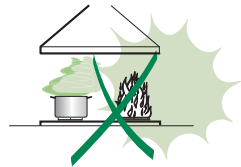
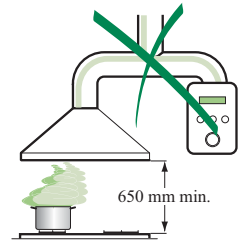

Le symbole  sur le produit ou son emballage indique que ce produit ne peut être traité comme déchet ménager. Il doit plutôt être remis au point de ramassage concerné, se chargeant du recyclage du matériel électrique et électronique. En vous assurant que ce produit est éliminé correctement, vous favorisez la prévention des conséquences négatives pour l'environnement et la santé humaine qui, sinon, seraient le résultat d'un traitement inapproprié des déchets de ce produit. Pour obtenir plus de détails sur le recyclage de ce produit, veuillez prendre contact avec le bureau municipal de votre région, votre service d'élimination des déchets ménagers ou le magasin où vous avez acheté le produit.

# CARACTERISTIQUES

## Encombrement

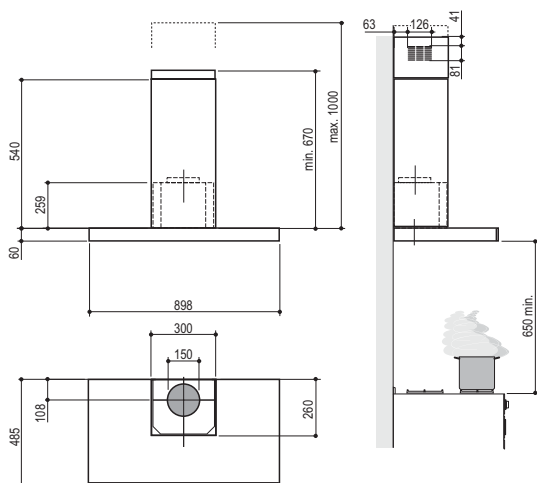

## Composants

Ref.	Q.té	Composants de Produit
1	1	Corps Hotte équipé de:Commandes, Lumière, Groupe Ventilateur,Filtres
2	1	Cheminée Télescopique formée de :
2.1	1	Cheminée Supérieure
2.2	1	Cheminée Inférieure
9	1	Flasque de Réduction ø 150-120 mm
14.1	2	Rallonge Raccord Sortie Air
15	1	Raccord Sortie Air
Ref.	Q.té	Composants pour l'installation
7.2.1	2	Brides Fixation Cheminée Supérieure
7.3	1	Bride Support Raccord
11	8	Cheilles
12a	8	Vis 4,2 x 44,4
12c	6	Vis 2,9 x 9,5
Q.té	Documentation	
1	Manuel d'instructions	

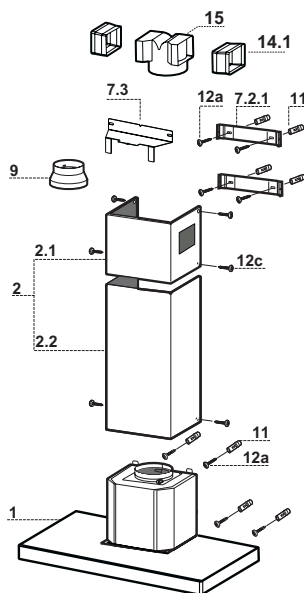

# INSTALLATION

## Perçage Paroi et Fixation Brides

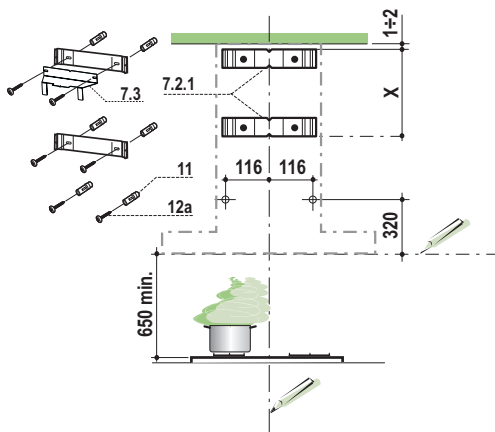

Tracer sur la paroi:

- une ligne verticale allant jusqu'au plafond ou à la limite supérieure, au centre de la zone prévue pour le montage de la hotte;
- une ligne horizontale à 650 mm min. au-dessus du plan de cuisson.
- Poser comme indiqué une bride **7.2.1** sur la paroi à 1-2 mm du plafond ou de la limite supérieure, en alignant son centre (découpes) sur la ligne verticale de repère.
- Marquer les centres des trous rainurés de la bride.
- Poser comme indiqué la bride **7.2.1** à X mm sous la première bride (X = hauteur cheminée supérieure fournie), en alignant son centre (découpes) sur la ligne verticale de repère.
- Marquer les centres des trous rainurés de la bride.
- Marquer comme indiqué, un point de référence à 116 mm de la ligne verticale de repère, et 320 mm au-dessus de la ligne horizontale de repère.
- Répéter cette opération sur le côté opposé.
- Percer de  $\varnothing$  8 mm tous les points marqués.
- Insérer les chevilles **11** dans les trous.
- Fixer la bride inférieure **7.2.1** en utilisant les vis **12a** (4,2 x 44,4) fournies.
- Fixer ensemble la bride supérieure **7.2.1** et le support **7.3** en utilisant les vis **12a** (4,2 x 44,4) fournies.
- Visser les 2 vis **12a** (4,2 x 44,4) fournies dans les trous de fixation du corps hotte, en laissant un espace de 5-6 mm entre le mur et la tête de la vis

## Montage Corps Hotte

- Avant d'accrocher le corps hotte, serrer les deux vis **Vr** situées sur les points d'accrochage du corps hotte.
- Accrocher le corps hotte aux vis **12a** prévues à cet effet.
- Serrer définitivement les vis **12a** de support.
- Agir sur les vis **Vr** pour niveler le corps hotte.
- Si cela est jugé nécessaire, il est possible de fixer la hotte au mur au moyen de chevilles et vis supplémentaires qu'il faudra placer de l'intérieur du corps de la hotte.

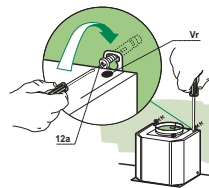

## Branchements

### SORTIE AIR VERSION ASPIRANTE

En cas d'installation en version aspirante, brancher la hotte à la tuyauterie de sortie via un tube rigide ou flexible de  $\varnothing$  150 ou 120 mm, au choix de l'installateur.

- En cas de branchement avec un tube de  $\varnothing$ 120 mm, insérer le flasque de réduction **9** sur la sortie du corps de la hotte.
- Fixer le tube par des colliers appropriés. Le matériau nécessaire n'est pas fourni.
- Retirer les éventuels filtres anti-odeur au charbon actif.

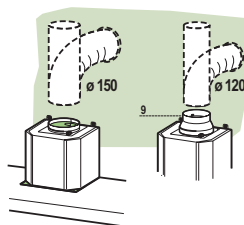

### SORTIE AIR VERSION FILTRANTE

- Insérer latéralement les rallonges raccord **14.1** sur le raccord **15**.
- Placer le raccord **15** dans l'étrier de soutien **7.3** en le fixant avec une vis.
- S'assurer que la sortie des rallonges raccord **14.1** se trouve au niveau des bouches de la cheminée aussi bien en horizontal qu'en vertical.
- Brancher le raccord **15** à la sortie du corps de la hotte avec un tube rigide ou flexible de  $\varnothing$  150 mm, selon le choix de l'installateur.
- S'assurer de la présence des filtres anti-odeur au charbon actif.

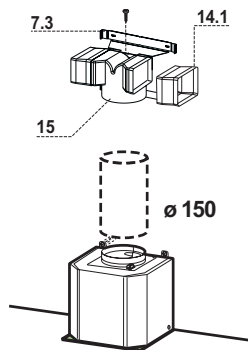

## BRANCHEMENT ELECTRIQUE

- Brancher la hotte sur le secteur en interposant un interrupteur bipolaire avec ouverture des contacts d'au moins 3 mm.
- Enlever les filtres à graisse (voir § "Entretien") et s'assurer que le connecteur du câble d'alimentation soit bien branché dans la prise du diffuseur.

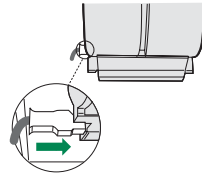

## Montage Cheminée

### Cheminée supérieure

- Elargir légèrement les deux bords latéraux, et les accrocher derrière les brides **7.2.1** ; refermer jusqu'à la butée.
- Fixer latéralement aux brides à l'aide des 4 vis **12c** fournies.
- S'assurer que la sortie des rallonges raccord se trouve au niveau des bouches de la cheminée.

### Cheminée inférieure

- Elargir légèrement les deux bords latéraux de la Cheminée et les accrocher entre la Cheminée supérieure et la paroi; refermer jusqu'à la butée.
- Fixer latéralement la partie inférieure au corps hotte, à l'aide des deux 2 vis **12c** fournies.

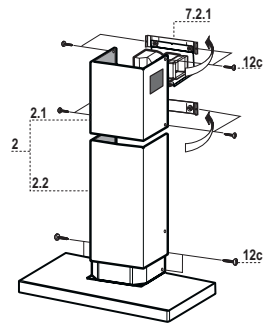

# UTILISATION



Tableau des commandes

Touche	Fonction	Afficheur
<b>A</b>	Allume et éteint le moteur d'aspiration à la dernière vitesse utilisée	La vitesse choisie s'affiche.
<b>B</b>	La vitesse de service diminue.	Les segments allumés diminuent.
<b>C</b>	La vitesse de service augmente.	Les segments allumés augmentent.
<b>D</b>	Active la vitesse intensive à partir de n'importe quelle vitesse, à l'exception des fonctions Retard et 24H. Cette vitesse est programmée pour durer 10 minutes, après quoi le système retourne à la vitesse réglée au préalable. Apte à faire face à une quantité maximale de fumées de cuisson.	<b>I</b> clignote et les segments affichés sont tous allumés. Appuyer sur la touche pour désactiver.
<b>E</b>	Active le moteur à une vitesse permettant une aspiration de 100 m <sup>3</sup> /h pendant 10 minutes chaque heure, puis le moteur s'arrête.	<b>24</b> s'affiche et les segments affichés qui étaient tous allumés s'éteignent un à un de manière cyclique. Appuyer sur la touche pour désactiver.
<b>F</b>	Active l'arrêt automatique retardé de 30 minutes. Sert à éliminer complètement toute odeur résiduelle. S'active quand le moteur allumé à une vitesse différente de 24H et Intensive ; appuyer sur la touche ou éteindre le moteur pour désactiver cette fonction.	<b>I</b> clignote et les segments affichés s'affichent. Appuyer sur la touche pour désactiver.
<b>G</b>	Rétablit l'alarme de saturation des filtres en appuyant sur la touche pendant environ 2 secondes.	Le symbole <b>Goutte</b> s'affiche après 100 heures de service pour signaler la saturation des filtres métalliques. <b>C</b> s'affiche après 200 heures de service pour signaler la saturation des filtres au charbon actif.
<b>H</b>	L'intensité de l'éclairage diminue de façon cyclique chaque fois que l'on appuie sur la touche.	
<b>I</b>	Allume et éteint l'éclairage à intensité maximale.	
<b>L</b>	L'intensité de l'éclairage augmente de façon cyclique chaque fois que l'on appuie sur la touche.	

Commande de blocage du Clavier : il est possible de bloquer le clavier, par exemple pour effectuer le nettoyage des surfaces en verre quand le moteur et l'éclairage de la hotte sont éteints.

Appuyer sur la touche **D** (intensive) pendant env. 5 secondes pour activer ou désactiver le blocage du clavier ; cette fonction est toujours confirmée par un bip sonore et une animation qui s'affiche sur la barre du moteur.



# ENTRETIEN

## TELECOMMANDE (FOURNIE SUR DEMANDE)

Il est possible de commander cet appareil au moyen d'une télécommande, alimentée avec des piles alcalines zinc-charbon 1,5 V du type standard LR03-AAA (non compris).

- Ne pas ranger la télécommande à proximité de sources de chaleur.
- Ne pas jeter les piles; il faut les déposer dans les récipients de récolte spécialement prévus à cet effet.

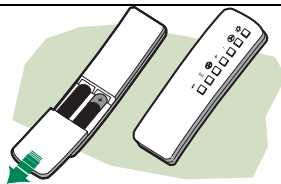

## Filtres à graisse métalliques

Ils sont lavables même en lave-vaisselle et doivent être lavés chaque fois que le symbole **Goutte** s'affiche ou au moins tous les 2 mois environ, voire plus souvent, en cas d'utilisation particulièrement intensive.

### Rétablissement du signal d'alarme

- Appuyer sur la touche **G** pendant au moins 2 secondes.

### Nettoyage des filtres

- Enlevez les filtres l'un après l'autre en les soutenant avec une main et en tirant en même temps la poignée vers le bas avec l'autre main.
- Laver les filtres en évitant de les plier, et les faire sécher avant de les remonter. (Tout changement de couleur sur la surface du filtre, susceptible de se produire avec le temps, ne nuit en rien à l'efficacité de ce dernier.)
- Remonter les filtres en faisant attention de tenir la poignée vers la partie externe visible.

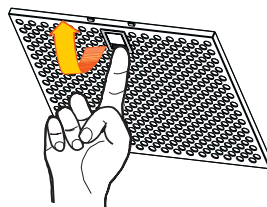

## Filtres anti-odeur au charbon actif (version filtrante)

Il ne peut être ni lavé ni récupéré, il faut le changer quand le symbole **C** s'affiche ou au moins tous les 4 mois. Il faut tout d'abord activer le signal d'alarme.

### Activation du signal d'alarme

- Pour les hottes en version filtrante, l'alarme indiquant la saturation des filtres doit être activée au moment de l'installation ou ultérieurement.
- Éteindre les lumières et le moteur d'aspiration.
- Appuyer sur la touche **E** pendant **5 sec.** environ, jusqu'à ce que les deux derniers segments et toute la ligne en pointillés de la barre Moteur s'allument sur l'afficheur.
- Relâcher la touche **E**, l'icône "Horloge" commencera à clignoter.
- Appuyer sur la touche **D** dans les **3 secondes qui suivent** pour activer/désactiver les filtres au C.A.
  - Le symbole **C** s'allume : alarme de saturation du filtre au C.A. **ACTIVÉE**
  - Le symbole **C** s'éteint : alarme de saturation du filtre au C.A. **DÉSACTIVÉE**

## REPLACEMENT DU FILTRE ANTI-ODEUR AU CHARBON ACTIF

### Rétablissement du signal d'alarme

- Éteindre les lumières et le moteur d'aspiration.
- Appuyer sur la touche **G** pendant au moins 2 secondes.

### Remplacement du Filtre

- Retirer les Filtres à graisse métalliques.
- Suivre les indications (**A**) pour retirer le filtre anti-odeur au charbon actif saturé.
- Mettre le nouveau Filtre en l'accrochant bien en place.
- Remonter les Filtres à graisse métalliques.

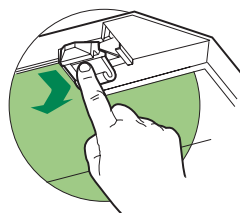

## Eclairage

### REPLACEMENT LAMPES

#### Lampe halogène de 20 W.

- Retirer les 2 Vis qui fixent le Support éclairage et ôter ce dernier de la Hotte.
- Extraire la Lampe du Support.
- Remplacer par une nouvelle lampe possédant les mêmes caractéristiques, en veillant à ce que les deux fiches soient correctement insérées dans le logement de la Douille.
- Remonter le Support en le fixant à l'aide des deux Vis précédemment retirées.

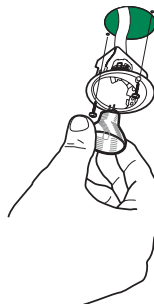

# EMPFEHLUNGEN UND HINWEISE

⚠ Diese Gebrauchsanleitung gilt für mehrere Geräte-Ausführungen. Es ist möglich, dass einzelne Ausstattungsmerkmale beschrieben sind, die nicht auf Ihr Gerät zutreffen.

## MONTAGE

- Der Hersteller haftet nicht für Schäden, die auf eine fehlerhafte und unsachgemäße Montage zurückzuführen sind.
- Der minimale Sicherheitsabstand zwischen Kochmulde und Haube muss 650 mm betragen (einige Modelle können an einer geringeren Höhe installiert werden, beziehen Sie sich dazu auf den Absatz Raumbedarf und Installation).
- **Prüfen, ob die Netzspannung mit dem Wert auf dem im Haubeninneren angebrachten Schild übereinstimmt.**
- Bei Geräten der Klasse I ist sicherzustellen, dass die elektrische Anlage des Wohnhauses über eine vorschriftsmäßige Erdung verfügt.
- Das Anschlussrohr der Haube zur Luftaustrittsöffnung muss einen Durchmesser von 120 mm oder darüber aufweisen. Der Rohrverlauf muss so kurz wie möglich sein.
- Die Haube darf an keine Entlüftungsschächte angeschlossen werden, in die Verbrennungsgase (Heizkessel, Kamine usw.) geleitet werden.
- Werden im Raum außer der Dunstabzugshaube andere, nicht elektrisch betriebene (z.B. gasbetriebene) Geräte verwendet, muss für eine ausreichende Belüftung gesorgt werden. Sollte die Küche diesbezüglich nicht entsprechen, ist an einer Aussenwand eine Öffnung anzubringen, die Frischluftzufuhr gewährleistet.

## BEDIENUNG

- Die Dunstabzugshaube ist ausschließlich zum Einsatz im privaten Haushalt und zur Beseitigung von Küchengerüchen vorgesehen.
- Unsachgemäßer Einsatz der Haube ist zu unterlassen.
- Große Flammen bei eingeschalteter Haube niemals unbedeckt lassen.

⚠ **Achtung! Große Flammen bei eingeschalteter Haube niemals unbedeckt lassen.**

- Die Intensivität der Flamme ist so zu regulieren, dass sie den Topfboden nicht überragt.

⚠ **Achtung! Frittiergeräte müssen während des Gebrauchs stets beaufsichtigt werden: Überhitztes Öl kann sich entzünden.**

- Frittiergeräte müssen während des Gebrauchs stets beaufsichtigt werden: überhitztes Öl kann sich entzünden.
- Keine flambierten Speisen unter der Abzugshaube zubereiten: Brandgefahr.
- Dieses Gerät darf nicht von Personen, auch Kindern, mit verminderten psychischen, sensorischen und geistigen Fähigkeiten, oder von Personen ohne Erfahrung und Kenntnisse benutzt werden, sofern sie nicht von für ihre Sicherheit verantwortlichen Personen beaufsichtigt und beim Gebrauch des Geräts angeleitet werden.
- Kinder dürfen sich nicht unbeaufsichtigt in der Nähe des Geräts aufhalten und auf keinen Fall mit dem Gerät spielen.

## WARTUNG

- Bevor Wartungsarbeiten durchgeführt werden, muss die Stromzufuhr zur Haube unterbrochen werden, indem der Stecker gezogen oder der Hauptschalter abgeschaltet wird.
- Bei der Filterwartung müssen die vom Hersteller empfohlenen Zeiträume zum Austauschen der Filter genauestens eingehalten werden (Brandgefahr).
- Zur Reinigung der Haubenflächen Wir empfehlen ein feuchtes Tuch und ein mildes Flüssigreinigungsmittel.
- Bitte keine Reinigungsmittel mit Scheuermittel verwenden. Die Oberfläche wird damit verkratzt.

Das Symbol  auf dem Produkt oder seiner Verpackung weist darauf hin, dass dieses Produkt nicht als normaler Haushaltsabfall zu behandeln ist, sondern an einem Sammelpunkt für das Recycling von elektrischen und elektronischen Geräten abgegeben werden muss. Durch Ihren Beitrag zum korrekten Entsorgen dieses Produkts schützen Sie die Umwelt und die Gesundheit Ihrer Mitmenschen. Umwelt und Gesundheit werden durch falsches Entsorgen gefährdet. Weitere Informationen über das Recycling dieses Produkts erhalten Sie von Ihrem Rathaus, Ihrer Müllabfuhr oder dem Geschäft, in dem Sie das Produkt gekauft haben.

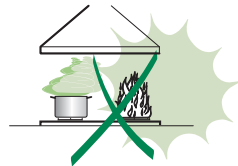
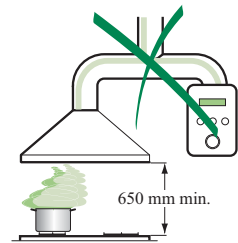

# CHARAKTERISTIKEN

## Platzbedarf

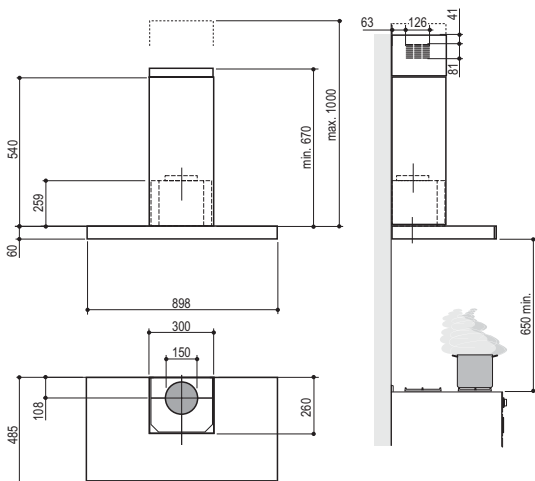

### Komponenten

Pos.	St.	Produktkomponenten
1	1	Haubenkörper mit Schaltern, Beleuchtung, Gebläsegruppe, Filter
2	1	Teleskopkamin bestehend aus:
2.1	1	oberer Kaminteil
2.2	1	unterer Kaminteil
9	1	Reduzierflansch $\varnothing$ 150-120 mm
14.1	2	Verlängerung Luftaustritt-Anschlussstück
15	1	Luftaustritt-Anschlussstück

Pos.	St.	Montagekomponenten
7.2.1	2	Befestigungsbügel oberer Kaminteil
7.3	1	Bügel für Anschlusshalter
11	8	Dübel
12a	8	Schrauben 4,2 x 44,4
12c	6	Schrauben 2,9 x 9,5

St.	Dokumentation
1	Bedienungsanleitung

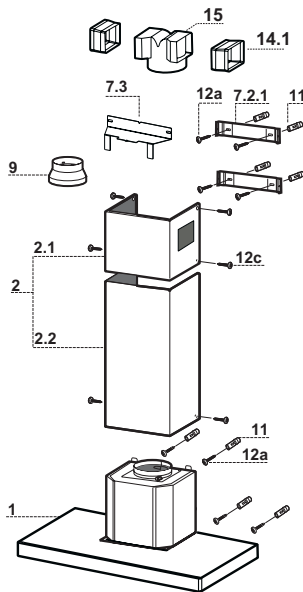

# MONTAGE

## Bohren der Befestigungslöcher und Fixieren der Befestigungsbügel

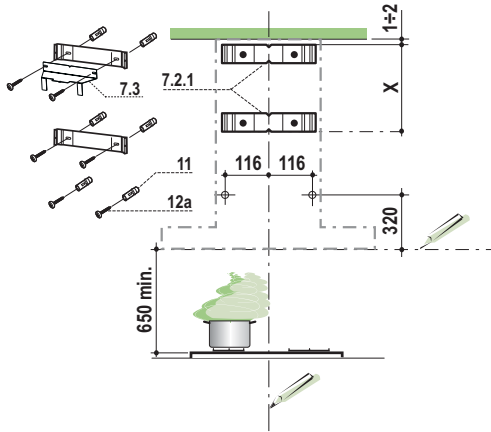

**⚠ Achtung:** Bitte beachten Sie bei der Montage das Gewicht der kompletten Haube. Die Tragfähigkeit der Decke oder alternativ der Trägerplatte für diese Zugbelastung muss vor der Montage geprüft und gegebenenfalls durch die Anbringung von geeigneten Befestigungs- oder Stabilisierungselementen hergestellt werden. Kann eine hinreichende Tragfähigkeit nicht sichergestellt werden, ist von einer Montage abzusehen.

Nachstehende Linien an die Wand zeichnen:

- Eine vertikale Linie bis zur Decke oder oberen Begrenzung, und zwar in der Mitte des Bereiches, in dem die Haube montiert werden soll;
- Eine horizontale Linie: mit einem minimalen Abstand von 650 mm zur Kochfläche.
- Einen Bügel **7.2.1** zirka 1-2 mm unter der Decke oder oberen Begrenzung an die Wand legen und seinen Mittelpunkt (Einschnitte) auf die vertikale Bezugslinie ausrichten.
- Die Mitte der beiden Bügellöcher an der Wand markieren.
- Den zweiten Bügel **7.2.1** an die Wand legen, wobei ein Abstand X mm vom oberen Bügel einzuhalten ist (X = Höhe des jeweiligen oberen Kaminteils); den Mittelpunkt (Einschnitte) auf die vertikale Bezugslinie ausrichten.
- Die Mitte der Bügellöcher an der Wand markieren.
- Wie beschrieben einen Bezugspunkt 116 mm von der vertikalen Bezugslinie und 320 mm oberhalb der horizontalen Bezugslinie kennzeichnen.
- Gleichmaßen an der gegenüberliegenden Seite vorgehen.
- Mit einem Bohrer  $\varnothing$  8 mm die markierten Punkte bohren.
- Die Dübel **11** in die Bohrungen einfügen.
- Den unteren Bügel mit den mitgelieferten Schrauben **12a** (4,2 x 44,4) fixieren.
- Den Bügel für Anschlusshalter mit den 2 mitgelieferten Schrauben **12a** (4,2 x 44,4) auf den oberen Bügel **7.2.1** befestigen.
- 2 der mitgelieferten Schrauben **12a** (4,2 x 44,4) bei den Befestigungslöchern des Haubenkörpers einschrauben, wobei zwischen Wand und Schraubenkopf ein Freiraum von 5-6 mm zu belassen ist.

## Montage des Haubenkörpers

- Bevor der Haubenkörper eingehakt wird, die 2 Schrauben **Vr** bei den Haubenkörper-Anhankpunkten festziehen.
- Den Haubenkörper bei den Schrauben **12a** einhängen.
- Die Halteschrauben **12a** definitiv festziehen.
- Den Haubenkörper mit Hilfe der Schrauben **Vr** ausrichten.
- Die Haube kann bei Bedarf mit Hilfe weiterer Schrauben und Dübel von innen an der Wand gesichert werden.

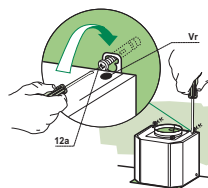

## Anschluss der Abluftversion

Bei Abluftbetrieb kann die Haube vom Installateur wahlweise mittels Rohr oder Schlauch ( $\varnothing$  150 oder 120 mm) an die Außenrohrleitung angeschlossen werden.

- Bei Verwendung eines Anschlussrohres  $\varnothing$  120 den Reduzierflansch **9** am Haubenaustritt anbringen.
- Das Rohr mit geeigneten Rohrschellen fixieren. Das hierzu erforderliche Material wird nicht mitgeliefert.
- Eventuell vorhandene Aktivkohlefilter entnehmen.

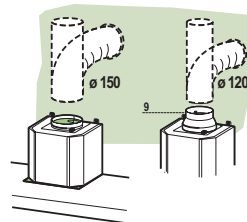

**⚠ Achtung! Alle Querschnittänderungen oder Richtungsänderungen des Abluftkanals reduzieren die Leistung der Haube.**

## Anschluss der Umluftversion

- Die Verlängerungen **14.1** beim Anschluss **15** seitlich einfügen.
- Den Anschluss **15** am Haltebügel **7.3** einsetzen und mit einer Schraube fixieren.
- Überprüfen, ob die Verlängerungen **14.1** mit den entsprechenden Kaminstützen sowohl horizontal wie auch vertikal übereinstimmen.
- Vom Installateur wahlweise mittels Rohr oder Schlauch ( $\varnothing$  150 mm), den Anschluss **15** am Haubenaustritt anbringen.
- Kontrollieren, ob der Aktivkohle-Geruchsfilter montiert ist.

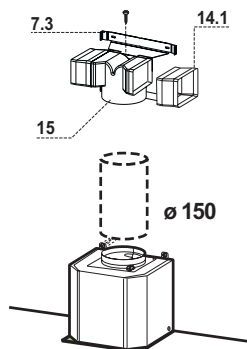

## Elektroanschluss

- ⚠ Vor der Installation die Netzspannung durch Herausdrehen der Sicherung oder ausschalten des Hauptschalters stromlos machen.
- Bei Anschluss der Haube an das Stromnetz muss ein zweipoliger Schalter mit einem Öffnungsweg von mindestens 3 mm zwischengeschaltet werden.
  - Entfernen Sie die Fettfilter (s. Abschnitt „Wartung“) und versichern Sie sich, daß die Kabelverbindung in die Steckdose des Gebläses einwandfrei eingesteckt wird.
- ⚠ **Achtung:** Das Gerät nur an die Netzspannung die im Typenschild angegeben ist anschließen.

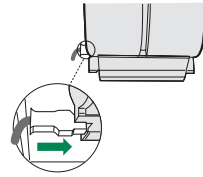

## Kaminmontage

### Oberer Kaminteil

- Die beiden seitlichen Schenkel leicht auseinanderbiegen, hinter den Bügeln **7.2.1** einhängen und bis zum Anschlag wieder schließen.
- Bei den Bügeln **7.2.1** mit Hilfe der 4 mitgelieferten Schrauben **12c** fixieren.
- Überprüfen, ob die Verlängerungen mit den entsprechenden Kaminstützen übereinstimmen.

### Unterer Kaminteil

- Die beiden seitlichen Schenkel des Kaminteils leicht auseinanderbiegen, zwischen dem oberen Kaminteil und der Wand einhängen und bis zum Anschlag wieder schließen.
- Den unteren Teil seitlich am Haubenkörper mit 2 der mitgelieferten Schrauben **12c** fixieren.

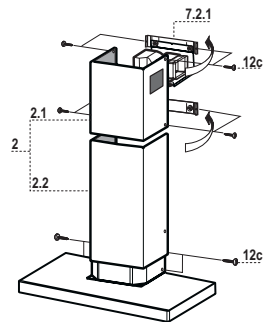

# BEDIENUNG



## Bedienfeld

Taste	Funktion	Display
<b>A</b>	Schaltet den Gebläsemotor in der zuletzt verwendeten Gebläsestufe ein und aus.	Zeigt die eingestellte Gebläsestufe an.
<b>B</b>	Verringert die laufende Gebläsestufe.	Die leuchtenden Segmente nehmen ab.
<b>C</b>	Steigert die laufende Gebläsestufe.	Die leuchtenden Segmente nehmen zu.
<b>D</b>	Aktiviert die Intensivstufe bei jeder Geschwindigkeit, mit Ausnahme der Funktionen Delay und 24H. Die Intensivstufe ist auf 10 Minuten begrenzt. Danach kehrt das System zur zuvor eingestellten Gebläsestufe zurück. Zum Beseitigen sehr starker Küchendünste geeignet.	<b>I</b> blinkt und alle Segmente auf dem Display leuchten. Lässt sich durch Drücken der Taste ausschalten.
<b>E</b>	Schaltet den Motor auf einer Gebläsestufe ein, die pro Stunde ein zehnmütiges Absaugen von 100 m <sup>3</sup> /h erlaubt. Danach schaltet sich der Motor aus.	Zeigt <b>24</b> an und alle auf dem Display angezeigten Segmente erlöschen allmählich nacheinander. Lässt sich durch Drücken der Taste ausschalten.
<b>F</b>	Aktiviert das automatische Abschalten nach 30 Minuten. Zum Beseitigen von verbliebenen Küchendünsten geeignet. Lässt sich nur bei eingeschaltetem Motor und nicht bei Intensivstufe oder 24-Stunden-Funktion aktivieren. Lässt sich durch Drücken der Taste oder durch Ausschalten des Motors deaktivieren.	Zeigt das Symbol einer blinkenden <b>Uhr</b> an. Lässt sich durch Drücken der Taste ausschalten.
<b>G</b>	Durch ca. 2 Sekunden langes Drücken der Taste wird die Filtersättigungsanzeige <b>rückgestellt</b> .	Nach 100 Betriebsstunden zeigt das Symbol <b>Tropfen</b> die Sättigung der Metallfilter an. Nach 200 Betriebsstunden zeigt <b>C</b> die Sättigung der Aktivkohlefilter an.
<b>H</b>	Verringert die Intensität der Beleuchtung zyklisch mit jedem Drücken der Taste.	
<b>I</b>	Schaltet die Beleuchtungsanlage auf höchster Intensitätsstufe ein und aus.	
<b>L</b>	Steigert die Intensität der Beleuchtung zyklisch mit jedem Drücken der Taste.	

Steuerbefehl Tastatursperre: Die Tastatur lässt sich, z.B. zur Reinigung der Scheiben, sperren, wenn Motor und Beleuchtung der Haube ausgeschaltet sind.

Zum Aktivieren oder Deaktivieren der Tastatursperre die Taste **D** (Intensivstufe) ca. 5 Sekunden lang drücken. Der Vorgang wird immer durch einen Piepton und die Motorbalkenanzeige auf dem Display bestätigt.



# WARTUNG

## FERNBEDIENUNG (OPTION)

Dieses Gerät kann mit einer Fernbedienung gesteuert werden, welche mit alkalischen Zink-Kohle-Batterien 1,5 V des Standardtyps LR03-AAA versorgt wird (nicht enthalten).

- Die Fernbedienung nicht in die Nähe von Hitzequellen legen.
- Batterien müssen vorschriftsmäßig entsorgt werden.

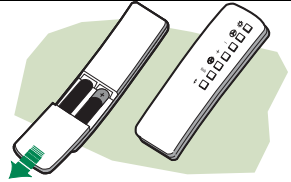

## Metallfettfilter

Die Filter können im Geschirrspüler gereinigt werden und sollten gereinigt werden, wenn das Symbol **Tropfen** auf dem Display erscheint bzw. mindestens ca. alle 2 Monate oder bei sehr intensivem Einsatz auch häufiger.

### Rückstellen der Sättigungsanzeige

- Die Taste **G** mindestens 2 Sekunden lang drücken.

### Filterreinigung

- Einen Filter nach dem anderen entfernen. Halten Sie den Filter mit einer Hand fest und ziehen Sie den Griff mit der anderen Hand gleichzeitig nach unten.
- Die Filter waschen, darauf achten, sie nicht zu verbiegen und vor der Remontage trocknen lassen. (Eine eventuell im Lauf der Zeit auftretende Verfärbung der Filteroberfläche hat keinerlei Einfluss auf die Wirksamkeit des Filters.)
- Bei der Remontage darauf achten, dass sich der Griff an der sichtbaren Außenseite befindet.

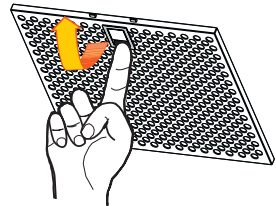

## Aktivkohle-Geruchsfilter (Umluftversion)

Nicht waschbar und nicht regenerierbar. Ersetzen, wenn das Symbol **C** auf dem Display erscheint bzw. mindestens alle 4 Monate. Das Alarmsignal ist vorher zu aktivieren.

### Aktivierung des Alarmsignals

- Bei Hauben in Umluftversion muss die Aktivierung der Filtersättigungsanzeige bei der Installation oder danach erfolgen.
- Die Beleuchtung und den Gebläsemotor abschalten.
- Die Taste **E** ca. **5 Sekunden** lang gedrückt halten, bis die beiden letzten Segmente und die ganze gepunktete Linie der Motoranzeige auf dem Display aufleuchten.
- Die Taste **E** loslassen. Das Symbol "Uhr" beginnt zu blinken.
- **Innerhalb von 3 Sekunden** die Taste **D** zur Aktivierung / Deaktivierung der Aktivkohlefilter drücken.
  - Bei Aufleuchten von Symbol **C** ist die Aktivkohlefilter-Sättigungsanzeige **AKTIVIERT**.
  - Bei Erlöschen von Symbol **C** ist die Aktivkohlefilter-Sättigungsanzeige **DEAKTIVIERT**.

## ERSETZEN DES AKTIVKOHLE-GERUCHSFILTERS

### Rückstellen der Sättigungsanzeige

- Die Beleuchtung und den Gebläsemotor abschalten.
- Die Taste **G** mindestens 2 Sekunden lang drücken.

### Ersetzen des Filters

- Die Metallfettfilter ausbauen.
- Den gesättigten Aktivkohle-Geruchsfilter wie in der Zeichnung dargestellt entfernen.
- Den neuen Filter an seinem Platz montieren.
- Die Metallfettfilter wieder montieren.

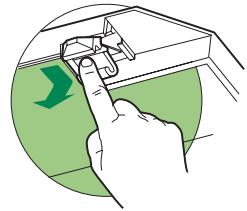

## Beleuchtung

### AUSWECHSELN DER LAMPEN

#### Halogenlampe 20 W

- Vor dem Auswechseln der Lampen, die beiden Schrauben der Lampenhalterung lösen und die Lampenhalterung aus der Dunstabzugshaube ziehen.
- Die Lampe aus der Halterung nehmen.
- Die Lampe durch eine gleichwertige ersetzen und bei der Remontage darauf achten, daß die beiden Steckerstifte vorschriftsmäßig in die Lampenfassung eingeführt werden.
- Die Lampenhalterung wieder montieren, indem die beiden zuvor entfernten Schrauben wieder angezogen werden.

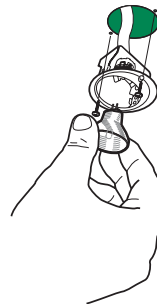

# TAVSİYELER VE ÖNERİLER

△ Bu kullanma talimatı birden fazla cihaz modeli için geçerlidir.  
Cihazınıza uymayan bazı donanım özellikleri tarif edilmiş olabilir.

## MONTAJ

- Yalnız veya eksik montajdan doğan herhangi bir zararın sorumluluğu üreticiye aittir.
- Davlumbaz ile pişirici cihazın ocak kısmı arasındaki minimum güvenli mesafesi 650 mm.dir (bazı modeller daha alçak seviyede bir yüksekliğe kurulabilir, hacim ve kurulum ile ilgili paragraflara bakınız).
- Besleme voltajının, davlumbaz içerisine yerleştirilen bilgi etiketinde belirtilenle aynı olup olmadığını kontrol edin.
- Sınıf I elektrikli aletleri için, güç kaynağının yeterli topraklamayı sağlayıp sağlamadığını kontrol edin. Minimum 120 mm çapında bir boru yoluyla davlumbazı çıkış bacasına bağlayın. Baca bağlantısı mümkün oldu-ğunca kısa olmalıdır.
- Davlumbaz borusunu yanıcı duman taşıyan baca deliğine (buhar kazanı, şömine, vb.) bağlamayın.
- Davlumbazın elektrikle çalışmayan aletlerle (örneğin; gazlı cihazlar) bağıntılı olarak kullanılmaması halinde çıkış gazının geri tepmesini önlemek amacıyla odada yeterli bir havalandırma sağlanmalıdır. Temiz hava girişini temin etmek için mutfakta doğrudan dışarıya açılan bir açıklık bulunmalıdır.

## KULLANIM

- Davlumbaz mutfaktaki kokuların emilmesi amacıyla evlerde kullanım için tasarlanmıştır. Ticari ve endüstriyel amaçlar için kullanmayınız.
- Davlumbazı tasarlandığı amaçların dışında kesinlikle kullanmayınız.
- Davlumbaz çalışırken altında kesinlikle yüksek çıplak ateş bırakmayın.
- Alev yoğunluğunu doğrudan tencerenin altında kalacak şekilde ayarlayın, kenarlarını sarmadığından emin olun.
- Yağda kızartma tavalarını kullanırken sürekli olarak takip edin: fazla ısınan yağ tutuşabilir.
- Kapağın altında kıvılcımdan kaçının, yangın riski
- Bu alet, güvenliklerinden sorumlu kişiler tarafından kontrol edilmedikleri veya eğitilmedikleri sürece; fiziksel, duymasal ve zihinsel kapasitesinde kısıtlama olan (çocuklar dahil) veya aleti kullanma tecrübesi ve bilgisi olmayan kişiler tarafından kullanılamaz.
- Bebeklerin, aletle oynamadıklarından emin olmak için kontrol edilmeli gerekir.

## BAKIM

- Herhangi bir bakım işlemini gerçekleştirmeden önce davlumbazı kapatın veya fişini çıkarın.
- Filtreleri belirtilen zamanlarda temizleyin ve / veya değiştirin (Yangın riski).
- Cihazı nemli bir bez ve nötr bir sıvı deterjan kullanarak temizleyin.

Ürün veya paketi üzerindeki  sembolü, bu ürünün normal bir evsel atık olarak görülmemesi ve bu tip elektrikli veya elektronik cihazların atıldığı dönüşümlü toplama noktalarına terk edilmemesi gerektiğine işaret eder. Bu ürünü gerektiği gibi elimine etme kurallarına uyarmanız çevre ve insan sağlığı üzerindeki olumsuz etkilerini bertaraf etmeye katkı sağlamış olursunuz. Bu ürünün geri dönüşüm koşulları hakkında daha ayrıntılı bilgi için hudutları içinde bulunduğunuz belediyenin ilgili diresine, atık yoketme servisine veya ürünün satıcısına danışınız.

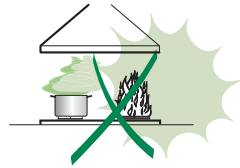
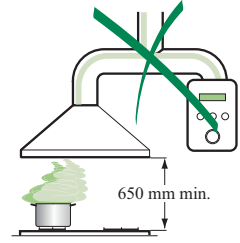

# ÖZELLİKLER

## Boyutlar

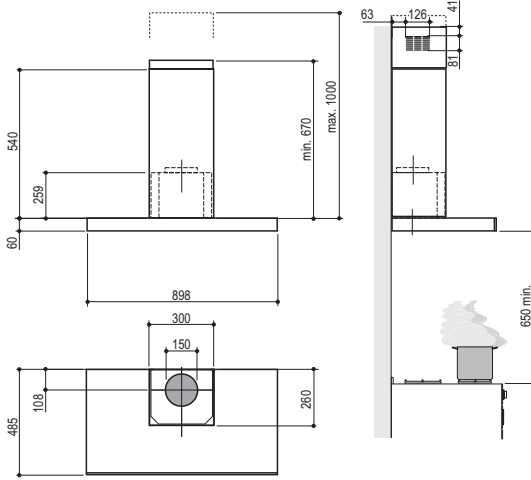

## Parçalar

Ref.	Adet	Ürünün parçaları
1	1	Şunlardan oluşan davlumbaz gövdesi: Kumandalar, Lamba, Fan grubu, Filtreler
2	1	Şunlardan oluşan teleskopik baca:
2.1	1	Üst baca
2.2	1	Alt baca
9	1	Redüksiyon Flanşı $\varnothing$ 150-120 mm
14.1	2	Hava Çıkışı Uzatma Rakoru
15	1	Hava Çıkışı Rakoru
Ref.	Adet	Montaj Parçaları
7.2.1	2	Üst Baca Tesbit Braketleri
7.3	1	Rakor Destek Braketi
11	8	Dübeller
12a	8	Vidalar 4,2 x 44,4
12c	6	Vidalar 2,9 x 9,5
Adet	Belgeler	
1	Talimat Kılavuzu	

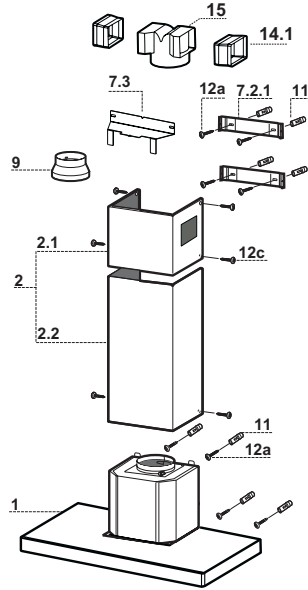

## Duvarın Delinmesi ve Braketlerin Sabitlenmesi

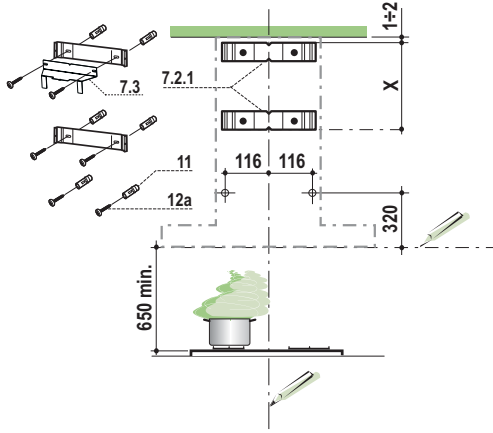

Duvara şunları çiziniz:

- Tavana yada üst sınıra kadar uzanan Dikey bir çizgi: Davlumbazın monte edileceği yerin tam merkezinden geçmelidir;
- Tezgâh (setüstü ocak) yüzeyinden 650 mm mesafeden geçen bir Yatay çizgi.
- Gösterildiği gibi Braketi **7.2.1** tavandan 1-2 mesafeye dayayınız ve bunun merkezini (çentik) Dikey referans çizgisine hizalayınız.
- Braketin deliklerinin ortasından işaret koyunuz.
- Gösterildiği gibi Braketi **7.2.1** ilk braketin altına ve bundan X mesafeye dayayınız ( $X = \text{Üst Bacanın boyu}$ ) ve bunun merkezini (çentik) Dikey referans çizgisine hizalayınız.
- Braketin deliklerinin ortasından işaret koyunuz.
- Gösterildiği gibi Dikey referans çizgisinden 116 mm mesafeye, Yatay referans çizgisinin de 320 mm üzerine gelecek şekilde bir referans deliği işaretleyiniz.
- Bu işlemi diğer taraftan da tekrar ediniz.
- İşaretlenen yerlere  $\varnothing 8$  mm çapında delikler açınız.
- Dübelleri (**11**) deliklere yerleştiriniz.
- Cihaz donanımında verilen vidaları **12a** ( $4,2 \times 44,4$ ) kullanarak alt Braketi **7.2.1** sabitleyiniz.
- Üs Braket **7.2.1** ile rakor destek Braketini **7.3** cihaz donanımında verilen 2 adet vidayı **12a** ( $4,2 \times 44,4$ ) kullanarak birlikte sabitleyiniz.
- Davlumbaz gövdesinin sabitlenmesi için, açılan deliklere donanımdaki 2 adet vidayı **12a** ( $4,2 \times 44,4$ ) takıp, sıkınız ve vidanın kafası ile duvar arasında 5-6 mm'lik bir mesafje bırakınız.

## Davlumbaz Gövdesi Montajı

- Davlumbaz Gövdesini kancalara takmadan önce gövde üzerindeki kancalama noktalarında bulunan 2 adet vidayı **Vr** sıkınız.
- Davlumbaz Gövdesini vidalara **12a** takınız.
- Destek vidalarını **12a** nihai olarak sıkınız.
- **Vr** vidalarına müdahale ederek Davlumbaz Gövdesi seviyesini hizalayınız.
- Gerekli görülmesi halinde, gövdesinin iç kısmına yerleştirilebilecek iki adet dübelli vida ile, bacanın duvara tespit edilmesi mümkündür.

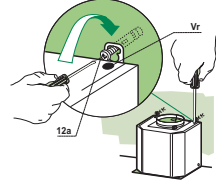

## Bağlantılar

### ASPIRATÖRLÜ MODEL HAVA ÇIKIŞI

Aspiratörlü modelin montajı için, davlumbaz, montörün seçeceği 150 yada 120 mm çapında sert veya esnek bir boru ile çıkış kanalına bağlanmalıdır.

- $\varnothing 120$  mm çapında boru ile bağlantı için, redüksiyon flanşını (**9**) davlumbaz gövdesi çıkışına yerleştiriniz.
- Boruyu uygun kelepçelerle sıkarak sabitleyiniz. Bu malzeme davlumbaz donanımıyla birlikte verilmemiştir.
- Varsa aktif karbonlu koku alma filtrelerini çıkarınız.

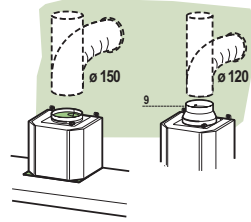

### FİLTRE VERSİYONUNDA BAĞLANTILAR

- Rakor Uzantılarını **14.1** diğer rakora takınız **15**.
- Soketi **15** destek mesnedine **7.3** yerleştirin ve bir vida ile sabitleyin.
- Rakor uzantıları çıkışının **14.1** hem dikey hem yatay planda baca ağzlarına denk gelmesine dikkat ediniz.
- Rakoru **15** montörün seçeceği sert yada esnek 150 mm çapında bir boru ile davlumbaz gövdesi Çıkışına bağlayınız.
- Aktif karbonlu koku filtresinin mevcut olduğundan emin olunuz.

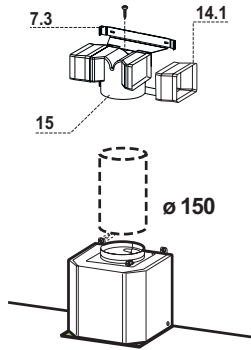

## ELEKTRİK BAĞLANTISI

- Davlumbazı şebeke ceryanına bağlarken aray temas aralığı en az 3 mm olan çift kutuplu bir elektrik anahtarı koyunuz.
- Yağ tutucu filtreleri çıkarınız (bakınız "Bakım" paragrafı) ve besleme kablosu soketinin aspiratör prizine iyice takılmış olduğundan emin olunuz.

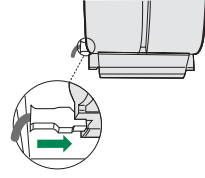

## Bacanın montajı

### Üst baca

- İki yan kenarı hafifçe açınız, bunları braketlerin **7.2.1** arkasına geçirin ve tam dayanana kadar tekrar kapatınız.
- Cihaz donanımında verilen 4 adet vidayla **12c** (2,9 x 9,5) yan taraflarından braketlere sabitleyiniz.
- Rakor uzantılarının çıkışının baca ağzlarına denk gelmesine dikkat ediniz.

### Alt baca

- Bacanın iki yan kenarını hafifçe açınız, Üst baca ile duvar arasına geçirip tam dayanana kadar kapatınız.
- Cihaz donanımında verilen 2 adet vidayla **12c** (2,9 x 9,5) alt tarafını davlumbaz gövdesine sabitleyiniz.

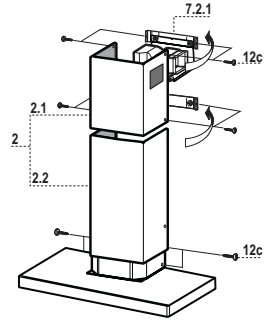

# KULLANIM



## Kumanda Tablosu

Tuş	İşlev	Ekran
A	Emme motorunu son kullanılan hızda açar ve kapatır.	Ayarlanan hızı görüntüler.
B	Çalışma hızını düşürür.	Açık segmanları azaltırlar.
C	Çalışma hızını yükseltir.	Açık segmanları arttırırlar.
D	Delay ve 24H haricinde, herhangi bir hızdan yoğun hız geçer, bu hız 10 dakika zaman ayarlıdır, bu süre sonunda sistem daha önceden ayarlanan hız geri döner. Pişirme anındaki dumanın fazla yayılmasını engellemeye uygundur.	I yanar ve Ekranda tüm segmanlar açılır. Tuşa basılarak devreden çıkartılır.
E	Motoru, her saatte bir 10 dakika 100 m <sup>3</sup> /h emiş hızında aktive eder, bitiminde motor durur.	24 görüntülenir ve Ekranda açık olan tüm segmanlar belirli aralıklarla birer birer sönerler. Tuşa basılarak devreden çıkartılır.
F	30' geciktirmeli otomatik kapanışı aktive eder. Kalan yemek kokularının yok edilme işleminin tamamlanmasına uygundur. Sadece motorun 24H veya Yoğun hızdan farklı bir hızda çalışmasında aktive edilebilir, tuşa basılarak veya motor durdurularak devreden çıkartılır.	Yanar bir Saat sembolü görüntülenir. Tuşa basılarak devreden çıkartılır.
G	Tuşa yaklaşık 2 saniye basılarak Filtre doygunluk alarmı <b>Resetlenir</b> .	100 Çalışma saati sonunda, Metal Filtrelerin doygunluğunu belirten <b>Damla</b> sembolü görüntülenir. 200 Çalışma saati sonunda, Aktif Karbonlu Filtrelerin doygunluğunu belirten <b>C</b> görüntülenir.
H	Devir modunda her Tuş basımında aydınlatma yoğunluğunu düşürür.	
I	Aydınlatma tesisatını maksimum yoğunlukta açar ve kapatır.	
L	Devir modunda her Tuş basımında aydınlatma yoğunluğunu yükseltir.	

Klavye Bloke Etme Kumandası: Klavyeyi bloke etmek mümkündür, örneğin Davlumbazın Motoru ve Işıkları kapalıyken, Cam yüzeylerin temizliğinde.

Klavye Bloke Etme özelliği, **D** tuşuna yaklaşık 5 saniye basarak, her zaman bir Bip sesiyle ve ekranın motor çubuğunda bir animasyonla teyitle geçerli veya geçersiz kılınabilir.



# BAKIM

## TELEKUMANDA (OPSİYONEL)

Bu cihaza bir telekumanda ile de komut verilebilir; bu kumanda 1,5 Voltluk çinko-karbonlu LR03-AAA tipi standart alkalin pillerle çalışır (dahil değildir).

- Telekumandayı ısı kaynakları yakınında bırakmayınız.
- Pilleri çevreye atmayınız, bunlara ayrılmış çöp toplama kaplarına atınız.

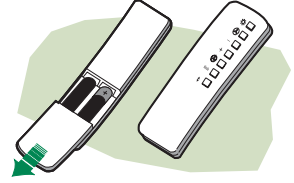

## Yağlanmaya karşı metal filtreler

Bulaşık makinasında yıkanabilirler ve yaklaşık her 2 aylık kullanım sonrasında veya özellikle yoğun kullanım durumunda daha sıklıkla yıkanmaları gerekir.

### Alarm sinyalinin resetlenmesi (sıfırlanması)

- **G** tuşuna en az 2 saniye basınız.

### Filtrelerin Temizlenmesi

- Filtreleri teker teker çıkarınız ve bunu yaparken kolu aşağı doğru çektiğiniz sırada diğer elinizle filtreleri tutunuz.
- Filtreleri kıvrılmalarına dikkat ederek sökünüz ve yıkayınız, tekrar takmadan önce kurumaya bırakınız. (Filtre yüzeyinde zamanla görülebilecek olası renk değişikliği, kesinlikle etkinliğine zarar vermez)
- Tutamağın dış görünür tarafta olduğuna dikkat ederek filtreleri tekrar monte ediniz.

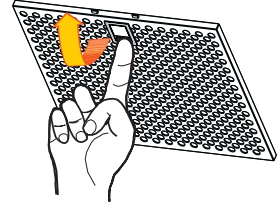

## Aktif Karbonlu Kokuya Karşı Filtreler (Filtre Edici Versiyon)

Yıkanamaz, yeniden kullanılamaz, ekranda **C** sembolü görüntülediğinde veya en az 4 ayda bir değiştirilir. Alarm sinyali önceden aktive olur.

### Alarm sinyalinin aktive edilmesi

- Filtre edici versiyon Davlumbazlarda, Filtreler doyunluk Alarm sinyali, kurulum anında veya devamında aktive olur.
- Işıkları ve emme Motorunu kapatınız.
- **E** tuşuna, son iki segmanın ve Ekran üzerinde Motor çubuğunun tüm iğneli hattının açılışına kadar yaklaşık 5 saniye basınız.
- **E** tuşundan parmağınızı çekiniz, “Saat” simgesi yanmaya başlar.
- **3 saniye içinde**, C A filtrelerini geçerli / geçersiz kılmak için **D** tuşuna basınız.
  - **C** sembolünün yanması, CA Filtre doyunluk Alarmı **AKTİVE EDİLMİŞ**.
  - **C** sembolünün sönmesi, CA Filtre doyunluk Alarmı **AKTİVE EDİLMEMİŞ**.

## AKTİF KARBONLU KOKUYA KARŞI FİLTRENİN DEĞİŞTİRİLMESİ

### Alarm sinyalinin resetlenmesi (sıfırlanması)

- Işıkları ve emme Motorunu kapatınız.
- **G** tuşuna en az 2 saniye basınız.

### Filtrenin Değiştirilmesi

- Yağlanmaya karşı metal filtreler
- Aktif Karbonlu kokuya karşı doymuş filtreyi resimde gösterildiği şekilde çıkartınız.
- Yeni Filtreyi yuvasına takarak monte ediniz.
- Yağlanmaya karşı metal filtreler

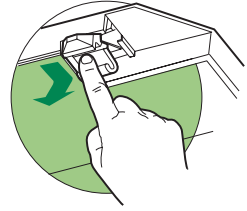

## Aydınlatma

### AMPUL DEĞİŞTİRME

#### 20 W halojen ampuller

- Lamba Destek parçasını sabitleyen iki vidayı söküp, parçayı Davlumbazdan çıkarınız.
- Ampülü Destek parçasından çıkarınız.
- Aynı özelliklere sahip bir yenisi ile değiştiriniz ve iki küçük (iğne) fişinin Destek parçası içindeki yuvalarına iyi oturduğundan emin olunuz.
- Destek parçasını tekrar yerine takıp daha önce sökülen vidaları ile sabitleyiniz.

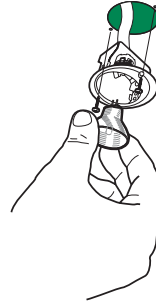

# RADY A DOPORUČENÍ

⚠ Tento návod k použití je společný pro několik verzí přístroje. Je tedy možné, že bude obsahovat popis některých komponentů, které jsou součástí vybavení jiného přístroje než je Váš.

## INSTALACE

- Výrobce odmítá jakoukoli odpovědnost za škody způsobené nesprávnou instalací, která neodpovídá příslušným předpisům.
- Minimální bezpečnostní vzdálenost mezi varnou deskou a digestořím musí být 650 mm (některé modely je možné namontovat do nižší výšky, viz odstavce pojednávající o rozměrech a instalaci).
- Zkontrolujte, zda napětí v síti odpovídá napětí uvedenému na typovém štítku umístěném uvnitř digestoře.
- U spotřebičů třídy Ia ověřte, zda domácí elektrický systém zajišťuje správné uzemnění.
- Digestoř připojte k výstupu nasávaného vzduchu trubkou s průměrem 120 mm nebo větším. Vedení trubky musí být co nejkratší.
- Digestoř nepřipojujte k odvodnímu vedení určenému pro odvod spalin z topení (kotel, krbů apod...).
- V případě, že jsou ve stejné místnosti jako digestoř umístěny spotřebiče na jinou než elektrickou energii, (např. plynové spotřebiče), je nutné zajistit dostatečné větrání daného prostoru. Jestliže kuchyň nemá otvor ven, je nutné ho zajistit, aby byl zajištěn přísuv čistého vzduchu.

## POUŽITÍ

- Digestoř byla zkonstruována výhradně pro domácí používání k odstranění kuchyňských pachů.
- Nikdy nepoužívejte digestoř jiným nevhodným způsobem.
- Pod zapnutou digestoř nikdy nenechávejte zapnutý silný hořák.
- Hořáky vždy seřídte tak, aby nedošlo k přetečení jídel přes okraje nádob.
- Při fritování stále jídlo sledujte: přehřátý olej by se totiž mohl vznítit.
- Tento přístroj nesmí být používán osobami (včetně dětí) se sníženými psychickými, smyslovými či mentálními schopnostmi nebo osobami bez zkušeností a znalostí přístroje. Výjimku lze učinit pouze v případě, že tyto osoby byly k užívání přístroje zaučeny osobou odpovědnou za jejich bezpečnost a jsou pod její kontrolou.
- Děti musí být pod dohledem a musí být zaručeno, že si s přístrojem nehrají.

## ÚDRŽBA

- Před každým čištěním nebo údržbou odpojte digestoř od sítě vytážením zástrčky ze zásuvky nebo vypnutím hlavního vypínače.
- Provádějte pečlivou a včasnou údržbu filtrů v doporučených intervalech (Nebezpečí požáru).
- Doporučujeme používat k čištění ploch digestoře vlhký hadřík a neutrální tekutý čisticí prostředek.

Symbol  uvedený na výrobku nebo jeho balení udává, že tento výrobek nesmí být likvidován spolu s domácím odpadem, ale je nutné ho odevzdat do příslušného sběrného centra k recyklaci elektrických a elektronických zařízení. Správnou likvidaci tohoto výrobku pomůžete zabránit případným negativním důsledkům na životní prostředí a lidské zdraví způsobeným jeho nevhodnou likvidací. Další informace o recyklaci tohoto výrobku získáte na obecním úřadě, v místním podniku pro sběr domácího odpadu nebo v obchodě, kde jste spotřebič zakoupili.

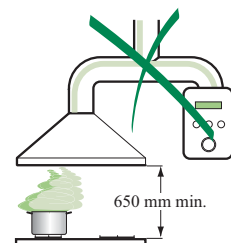

# HLAVNÍ PARAMETRY

## Prostorový rozměr

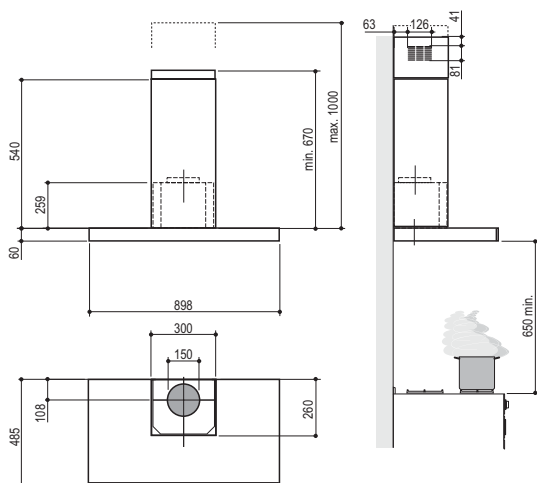

### Díly

Č.	Poč.	Díly spotřebiče
1	1	Těleso digestoře s ovládáním, osvětlením, jednotkou ventilátoru, filtry
2	1	Teleskopický komín tvořený:
2.1	1	Horním komínem
2.2	1	Dolním komínem
9	1	Redukční příruba $\varnothing$ 150-120 mm
14.1	2	Nástavec přípojky na výstupu vzduchu
15	1	Přípojka na výstupu vzduchu
Č.	Poč.	Díly k instalaci
7.2.1	2	Upevňovací konzoly horního komínu
7.3	1	Upevňovací konzoly Přípojka na výstupu vzduchu
11	8	Hmoždinky
12a	8	Šrouby 4,2 x 44,4
12c	6	Šrouby 2,9 x 9,5
Poč.	Dokumentace	
1	Návod k použití	

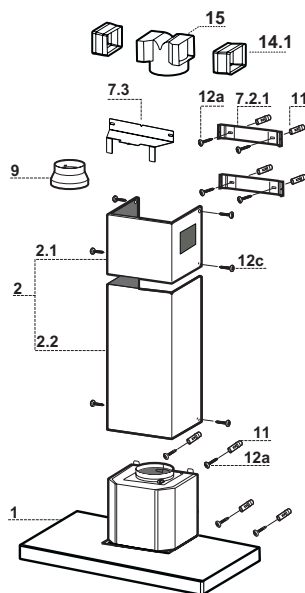

## Vyvrtání stěny a upevnění konzol

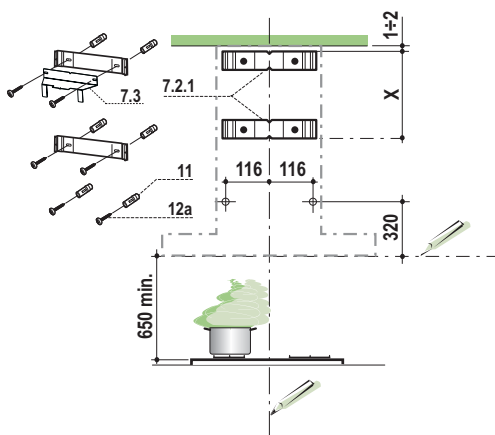

Na stěně vyznačte:

- svislou čáru až ke stropu nebo k horní ploše uprostřed prostoru plánovaného pro montáž digestoře;
- vodorovnou čáru minimálně 650 mm nad varnou deskou.
- Umístěte, jak je označeno, konzolu **7.2.1** do vzdálenosti 1-2 mm od stropu nebo od horní plochy a vyrovnejte její střed (zářezy) podle svislé orientační čáry.
- Označte středy otvorů konzoly.
- Umístěte, jak je označeno, konzolu **7.2.1** do vzdálenosti X mm pod první konzolu (X = výška horního komínu, který je součástí vybavení) a vyrovnejte její střed (zářezy) podle svislé orientační čáry.
- Označte středy otvorů konzoly.
- Vyznačte, jak je označeno, orientační bod ve vzdálenosti 116 mm od svislé orientační čáry a 320 mm nad vodorovnou orientační čárou.
- Zopakujte stejný postup na opačné straně.
- Vyvrtejte  $\varnothing 8$  mm v označených bodech.
- Do otvorů vložte hmoždinky **11**.
- Upevněte dolní konzolu **7.2.1** pomocí šroubů **12a** (4,2 x 44,4), které jsou součástí vybavení.
- Pomocí dvou šroubů **12a** (4,2 x 44,4), které jsou součástí vybavení, připevněte k sobě horní konzolu **7.2.1** a podpěrnou konzolu přípojky **7.3**.
- Zašroubujte dva šrouby **12a** (4,2 x 44,4), které jsou součástí vybavení, do otvorů na upevnění tělesa digestoře. Mezi stěnou a hlavou šroubu ponechte 5-6 milimetrovou mezeru.

## Montáž tělesa digestoře

- Před zaháknutím tělesa digestoře zašroubujte 2 šrouby **Vr**, které se nalézají na bodech zaháknutí tělesa digestoře.
- Zahákněte těleso digestoře za šrouby **12a**.
- Úplně utáhněte upevňovací šrouby **12a**.
- Vyrovnajte těleso digestoře pomocí šroubů **Vr**.
- Bude-li třeba, je možné digestoř upevnit ke stěně pomocí dalších šroubů s hmoždinkami, které se umístí dovnitř digestoře.

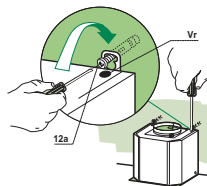

## Přípojky

### VÝSTUP VZDUCHU U NASÁVACÍHO PŘÍPOJENÍ

Při instalaci v nasávacím provedení připojte digestoř k výstupnímu potrubí prostřednictvím pevné nebo ohebné trubky  $\varnothing 150$  nebo  $120$  mm, kterou zvolí instalační technik.

- K instalaci trubky  $\varnothing 120$  mm je nutné použít redukční přírubu **9** na výstupu z tělesa digestoře.
- Trubku připevněte vhodnými stahovacími páskami. Tento materiál není součástí vybavení.
- Vyjměte případné uhlíkové filtry proti zápachu.

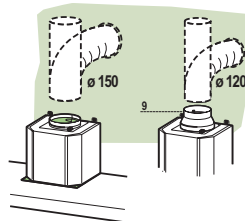

### VÝSTUP VZDUCHU U FILTRAČNÍHO PŘÍPOJENÍ

- Na přípojku **15** nasadte bočně nástavce přípojky **14.1**.
- Přípojku **15** nasadte do podpěrné konzoly **7.3** a upevněte ji šroubem.
- Zkontrolujte, zda se výstupní otvor nástavců přípojky **14.1** kryje s otvory komínu, a to jak vodorovně tak svisle.
- Upevněte přípojku **15** na výstup z tělesa digestoře pomocí pevné či ohebné trubice  $\varnothing 150$  mm, kterou zvolí instalační technik.
- Zkontrolujte, zda je přítomen uhlíkový filtr proti zápachu.

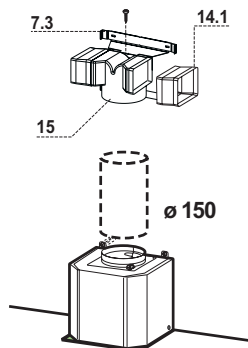

## ELEKTRICKÉ PŘIPOJENÍ

- Digestoř připojte k napájecí síti pomocí dvoupólového vypínače s nejméně 3 mm vzdáleností mezi kontakty.
- Odstraňte tukové filtry (viz část “Údržba”) a ověřte si , že je konektor přívodního kabelu správně zasunutý do zásuvky ventilátoru.

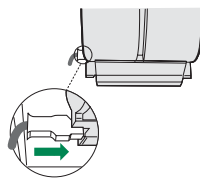

## Montáž komínu

### Horní komín

- Mírně roztáhněte oba boční okraje, zavěste je za konzoly **7.2.1** a uzavřete je až na doraz.
- Pomocí čtyř šroubů **12c** (2,9 x 9,5), které jsou součástí vybavení, je bočně upevněte ke konzolám.
- Zkontrolujte, zda se výstup nástavců přípojky kryje s otvory komínu.

### Dolní komín

- Mírně roztáhněte oba boční okraje, zavěste je mezi horní komín a stěnu a poté je uzavřete až na doraz.
- Dolní část připevněte k tělesu digestoře pomocí dvou šroubů **12c** (2,9 x 9,5), které jsou součástí vybavení.

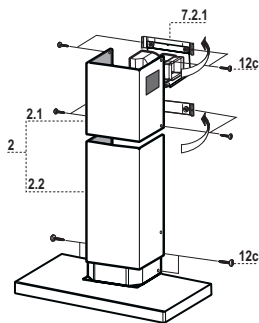

# POUŽITÍ



## Ovládací panel

Tlačítko	Funkce	Displej
<b>A</b>	Vypíná a zapíná motor nasávání s poslední použitou rychlostí.	Zobrazuje nastavenou rychlost.
<b>B</b>	Snižuje provozní rychlost.	Počet rozsvícených segmentů se snižuje.
<b>C</b>	Zvyšuje provozní rychlost.	Počet rozsvícených segmentů se zvyšuje.
<b>D</b>	Spouští intenzivní rychlost z jakékoliv rychlosti, s výjimkou Delay a 24H, tato rychlost je omezena na dobu 10 minut, poté se systém navrátí k rychlosti nastavené předtím. Je vhodná pro použití při maximální produkci výparů z vaření.	Bliká <b>I</b> a všechny segmenty na displeji svítí. Při stisknutí tlačítka se funkce deaktivuje.
<b>E</b>	Zapíná motor s rychlostí, která umožňuje nasávání 100 m <sup>3</sup> /h po dobu 10 minut každou hodinu. Po uplynutí této doby se motor zastaví.	Zobrazuje <b>24</b> a segmenty na displeji se z polohy všech zapnutých cyklicky po jednom vypínají. Při stisknutí tlačítka se funkce deaktivuje.
<b>F</b>	Spouští automatické vypnutí s časovým posunem o 30'. Vhodné pro odstranění zbylého zápachu. Tuto funkci lze aktivovat pouze, je-li motor zapnut s jinou rychlostí než 24H či intenzivní rychlostí. Stisknutím tohoto tlačítka nebo vypnutím motoru se funkce deaktivuje.	Zobrazuje symbol blikajících <b>hodin</b> . Při stisknutí tlačítka se funkce deaktivuje.
<b>G</b>	Při stisknutí tohoto tlačítka zhruba na 2 sekundy se provede <b>reset</b> poplachu nasycení filtrů.	Po 100 hodinách fungování se zobrazí symbol <b>kapky</b> , který bude signalizovat nasycení kovových filtrů. Po 200 hodinách fungování se zobrazí <b>C</b> , které bude signalizovat nasycení uhlíkových filtrů.
<b>H</b>	Toto tlačítko při každém stisknutí cyklickým způsobem snižuje intenzitu osvětlení.	
<b>I</b>	Zapíná a vypíná systém osvětlení o maximální intenzitě.	
<b>L</b>	Toto tlačítko při každém stisknutí cyklickým způsobem zvyšuje intenzitu osvětlení.	

Ovládání zablokování klávesnice: klávesnici je možné zablokovat, například při čištění skleněného povrchu, když má digestoř vypnutý motor a zhasnutá světla.

Stisknutím tlačítka **D** (intenzivní) zhruba na 5 sekund je možné aktivovat nebo deaktivovat zablokování klávesnice, které bude vždy potvrzeno pípnutím a animací na liště motoru displeje.



# ÚDRŽBA

## DÁLKOVÝ OVLADAČ (VOLITELNĚ)

Tento spotřebič je možné ovládat dálkovým ovladačem napájeným dvěma alkalickými zinko-karbonovými bateriemi 1,5 v typu standard LR03-AAA (nezahrnutý).

- Dálkový ovladač nepokládejte do blízkosti tepelných zdrojů.
- Použité baterie nevyhazujte, ale zlikvidujte je ve speciálních kontejnerech.

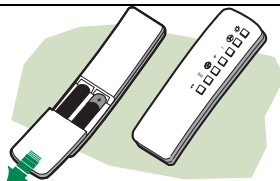

## Kovové tukové filtry

Tyto filtry lze mýt i v myčce. Je třeba je umýt tehdy, když se na displeji zobrazí symbol **kapky** nebo alespoň zhruba každé 2 měsíce používání, při obzvláště intenzivním používání i častěji.

### Reset signalizace alarmu

- Stiskněte tlačítko **G** a držte jej stisknuté minimálně 2 sekundy.

### Čištění filtrů

- Vyjměte filtry jeden po druhém, při této operaci je jednou rukou přidržujte a druhou táhněte za páčku směrem dolů.
- Umyjte filtry a dávejte pozor, abyste je neohnuli. Před opětovným nasazením je nechte uschnout. (Případná změna barvy povrchu, k níž by mohlo dojít při dlouhodobém používání filtru, v žádném případě neovlivní jeho účinnost.)
- Při opětovném nasazování filtrů udržujte držadlo směrem k viditelné vnější části.

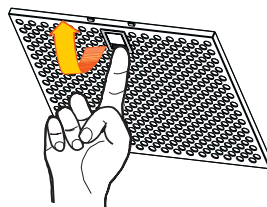

## Uhlíkové filtry proti zápachu (filtrační provedení)

Tento filtr nelze mýt ani regenerovat. Je třeba jej vyměnit, když se na displeji zobrazí symbol C nebo alespoň každé čtyři měsíce. Signalizaci alarmu je třeba aktivovat předem.

### Aktivace signálu alarmu

- U digestoří s filtračním provedením se signalizace nasycení filtrů aktivuje při instalaci nebo dodatečně.
- Vypněte světla a motor nasávání.
- Stiskněte tlačítko **E** zhruba na 5 sekund, dokud se na displeji nerozsvítí poslední dva segmenty vytečkované čáry lišty motoru.
- Uvolněte tlačítko **E** a ikona "hodin" začne blikat.
- **Do 3 sekund** stiskněte tlačítko **D** aktivace/deaktivace uhlíkových filtrů.
  - Rozsvícení symbolu **C** alarm nasycení uhlíkového filtru **AKTIVOVÁN**
  - Zhasnutí symbolu **C** alarm nasycení uhlíkového filtru **DEAKTIVOVÁN**

## VÝMĚNA UHLÍKOVÉHO FILTRU PROTI ZÁPACHU

### Reset signalizace alarmu

- Vypněte světla a motor nasávání.
- Stiskněte tlačítko **G** a držte jej stisknuté minimálně 2 sekundy.

### Výměna filtru

- Vytáhněte kovové tukové filtry.
- Vyjměte nasycený uhlíkový filtr proti zápachu způsobem uvedeným na obrázku.
- Namontujte nový filtr připnutím do příslušného uložení.
- Opět namontujte kovové tukové filtry.

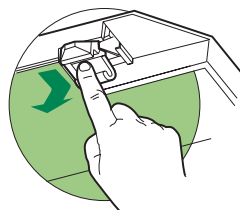

## Osvětlení

### VÝMĚNA ŽÁROVEK

#### Halogenové žárovky 20 W.

- Odšroubujte dva upevňovací šrouby, kterými je připevněn osvětlovací panel a sejměte ho.
- Vyšroubujte žárovku z objímky.
- Vyšroubujte žárovku a vyměňte ji za novou se stejnými vlastnostmi, dávejte pozor, abyste správně zasunuli oba čepy do objímky.
- Opět namontujte osvětlovací panel dvěma šrouby, které jste předtím vyjmuli.

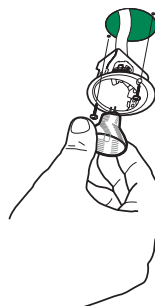





Franke S.p.a.  
Via Pignolini,2  
37019 Peschiera del Garda (VR)  
[www.franke.it](http://www.franke.it)

436004365\_ver4

## Free Manuals Download Website

<http://myh66.com>

<http://usermanuals.us>

<http://www.somanuals.com>

<http://www.4manuals.cc>

<http://www.manual-lib.com>

<http://www.404manual.com>

<http://www.luxmanual.com>

<http://aubethermostatmanual.com>

Golf course search by state

<http://golfingnear.com>

Email search by domain

<http://emailbydomain.com>

Auto manuals search

<http://auto.somanuals.com>

TV manuals search

<http://tv.somanuals.com>