

**Instructions for use and installation**

Cooker Hood

**Istruzioni per l'uso e l'installazione**

Cappa

**Mode d'emploi et installation**

Hotte de Cuisine

**Bedienungsanleitung und Einrichtung**

Dunstabzugshaube

**Kullanım ve montaj talimatları**

Davlumbaz

FDMO 607 I

Instructions Manual

INDEX

RECOMMENDATIONS AND SUGGESTIONS	7
CHARACTERISTICS	8
INSTALLATION	10
USE	14
MAINTENANCE	15

Libretto di Istruzioni

INDICE

CONSIGLI E SUGGERIMENTI	18
CARATTERISTICHE	19
INSTALLAZIONE	21
USO	25
MANUTENZIONE	26

Manuel d'Instructions

SOMMAIRE

CONSEILS ET SUGGESTIONS	29
CARACTERISTIQUES	30
INSTALLATION	32
UTILISATION.....	36
ENTRETIEN.....	37

Bedienungsanleitung

INHALTSVERZEICHNIS

EMPFEHLUNGEN UND HINWEISE	40
CHARAKTERISTIKEN.....	41
MONTAGE	43
BEDIENUNG.....	47
WARTUNG.....	48

Kullanım Kilavuku

İÇERİKLER

TAVSİYELER VE ÖNERİLER	51
ÖZELLİKLER	52
MONTAJ	54
KULLANIM	58
BAKIM	59

RECOMMENDATIONS AND SUGGESTIONS

⚠ The Instructions for Use apply to several versions of this appliance. Accordingly, you may find descriptions of individual features that do not apply to your specific appliance.

INSTALLATION

- The manufacturer will not be held liable for any damages resulting from incorrect or improper installation.
- The minimum safety distance between the cooker top and the extractor hood is 650 mm.
- Check that the mains voltage corresponds to that indicated on the rating plate fixed to the inside of the hood.
- For Class I appliances, check that the domestic power supply guarantees adequate earthing.
Connect the extractor to the exhaust flue through a pipe of minimum diameter 120 mm. The route of the flue must be as short as possible.
- Do not connect the extractor hood to exhaust ducts carrying combustion fumes (boilers, fireplaces, etc.).
- If the extractor is used in conjunction with non-electrical appliances (e.g. gas burning appliances), a sufficient degree of aeration must be guaranteed in the room in order to prevent the backflow of exhaust gas. The kitchen must have an opening communicating directly with the open air in order to guarantee the entry of clean air.

USE

- The extractor hood has been designed exclusively for domestic use to eliminate kitchen smells.
- Never use the hood for purposes other than for which it has been designed.
- Never leave high naked flames under the hood when it is in operation.
- Adjust the flame intensity to direct it onto the bottom of the pan only, making sure that it does not engulf the sides.
- Deep fat fryers must be continuously monitored during use: overheated oil can burst into flames.
- Do not flambè under the range hood; risk of fire
- This appliance is not intended for use by persons (including children) with reduced physical, sensory or mental capabilities, or lack of experience and knowledge, unless they have been given supervision or instruction concerning use of the appliance by a person responsible for their safety.
- Children should be supervised to ensure that they do not play with the appliance.

MAINTENANCE

- Switch off or unplug the appliance from the mains supply before carrying out any maintenance work.
- Clean and/or replace the Filters after the specified time period.
- Clean the hood using a damp cloth and a neutral liquid detergent.

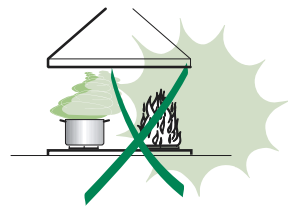
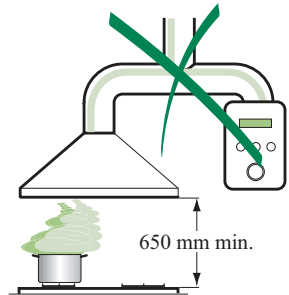

CHARACTERISTICS

Components

Ref.	Q.ty	Product Components
1	1	Hood Body, complete with: Controls, Light, Blower, Filters
2	1	Upper Chimney
7.1	1	Telescopic frame complete with extractor, consisting of:
7.1a	1	Upper frame
7.1b	1	Lower frame
9	1	Reducer Flange \varnothing 150-120 mm
13	1	Gasket
14	1	Hood Body Air Outlet Extension Piece
15	1	Air Outlet Connection
25	2	Pipe clamps
26	1	Fixing Part of the upper Chimney
29	1	Air outlet connection tube

Ref.	Q.ty	Installation Components
11	4	Wall Plugs \varnothing 10
12c	4	Screws 2,9 x 9,5
12f	4	Screws M6 x 15
12g	4	Screws M6 x 80
12h	4	Screws 5,2 x 70
12w	2	Screws M3 x 8
21	1	Drilling template
22	4	6.4 mm int. dia washers
23	4	M6 nuts
24	2	Fixing knobs for the air outlet connection piece

Q.ty	Documentation
1	Instruction Manual

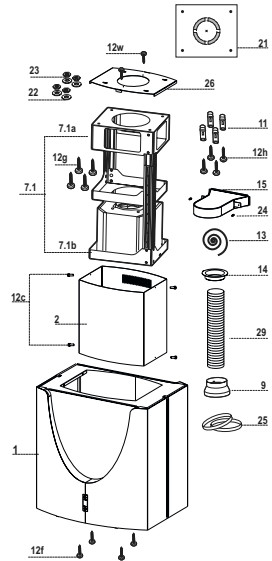

Dimensions

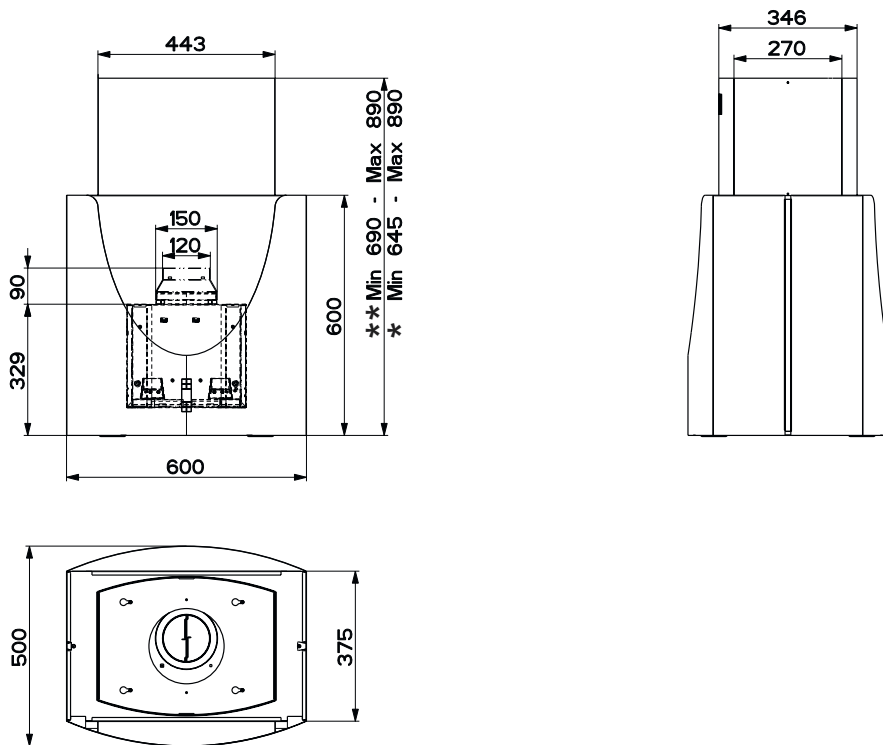

- * Dimensions of the hood in ducting version.
- ** Dimensions of the hood in recycling version.

INSTALLATION

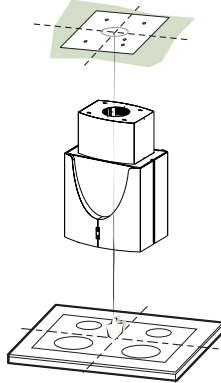

Drilling the Ceiling/shelf and fixing the frame

DRILLING THE CEILING/SHELF

- Use a plumb line to mark the centre of the hob on the ceiling/support shelf.
- Place the drilling template **21** provided on the ceiling/support shelf, making sure that the template is in the correct position by lining up the axes of the template with those of the hob.
- Mark the centres of the holes in the template.
- Drill the holes at the points marked:
 - For concrete ceilings, drill for plugs appropriate to the screw size.
 - For hollow brick ceilings with wall thickness of 20 mm: drill \varnothing 10 mm(immediately insert the Dowels **11** supplied).
 - For wooden beam ceilings, drill according to the wood screws used.
 - For wooden shelf, drill \varnothing 7 mm.
 - For the power supply cable feed, drill \varnothing 10 mm.
 - For the air outlet (Ducted Version), drill according to the diameter of the external air exhaust duct connection.
- Insert two screws of the following type, crossing them and leaving 4-5 mm from the ceiling:
 - For concrete ceilings, use the appropriate plugs for the screw size (not provided).
 - for Cavity ceiling with inner space, with wall thickness of approx. 20 mm, Screws **12h**, supplied.
 - For wooden beam ceilings, use 4 wood screws (not provided).
 - For wooden shelf, use 4 screws **12g** with washers **22** and nuts **23**, provided.

FIXING THE FRAME

If you wish to adjust the height of the frame, proceed as follows:

- Unfasten the metric screws joining the two columns, located at the sides of the frame.
- Adjust the frame to the height required, then replace all the screws removed as above.
- Fix the Fixing Part of the Upper Chimney **26** to the hanging kit using the 2 screws **12w** (M3 x 8).
- Lift up the frame, fit the frame slots onto the screws up to the slot end positions.
- Tighten the two screws and fasten the other two screws provided; before locking the screws completely, it is possible to adjust the frame by turning it, making sure that the screws do not come out of their housing in the adjustment slot.
- The Frame must be securely fastened so as to support both the weight of the Hood and the stress caused by occasional axial pressure against the fitted Appliance. After fixing, make sure that the base is stable even when the Frame is subjected to lateral stress.
- If the Ceiling is not strong enough in the area where the hood is to be fixed, the Installer must strengthen the area using suitable plates and counterplates anchored to resistant structures.

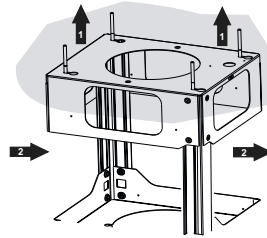
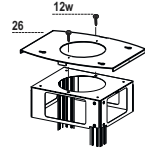
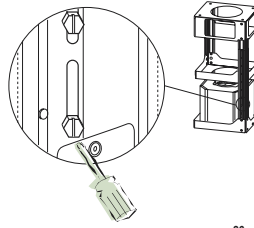

Ducted version air exhaust system Connection

When installing the ducted version, connect the hood to the chimney using either a flexible or rigid pipe \varnothing 150 or 120 mm, the choice of which is left to the installer.

- To install a \varnothing 120 mm air exhaust connection, insert the reducer flange **9** on the hood body outlet.
- Fix the pipe using the pipe clamps **25** provided.
- Remove any activated charcoal filters.

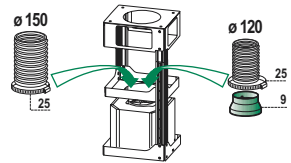

AIR OUTLET – RECIRCULATION VERSION

- Fasten the Air Outlet Connector **15** to the upper frame using the 2 knobs **24**.
- Attach the Air Outlet Connector Flange **14** to the Air Outlet Connector **15**.
- Connect the two outlets using the Air Outlet Connector Pipe **29**.

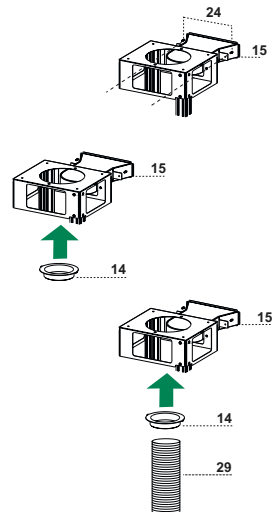

Fitting the Chimney and Fixing the Hood Canopy

- Insert the Top chimney with the slots facing upwards when installing the recirculation version, or vice versa with the slots facing downwards when installing the ducting version, then fix the top part to the Upper Chimney Connector using the screws **12c** (2.9 x 9.5) provided.

Recirculation version

- Make sure that the Air Outlet Connector **15** is positioned in correspondence with the Chimney Grill.
- If this is not the case, remove the chimney and adjust the position of the Air Outlet Connector **15**; replace the components as described above.

Before fixing the Hood Canopy to the Frame:

- Remove the metal grease filters from the hood canopy.
- Remove any activated charcoal odour filters.
- Fix the hood canopy to the frame provided, working from below and using the 4 screws **12f** supplied.

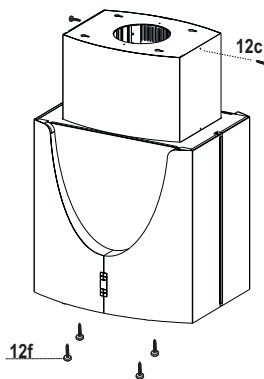

ELECTRICAL CONNECTION

- Connect the hood to the mains through a two-pole switch having a contact gap of at least 3 mm.
- Remove the grease filters (see paragraph Maintenance) being sure that the connector of the feeding cable is correctly inserted in the socket placed on the side of the fan.
- Join the connectors.
- Install the odour filter and the charcoal filter in case the hood is to be used in recycling version.
- Install the grease filter again.

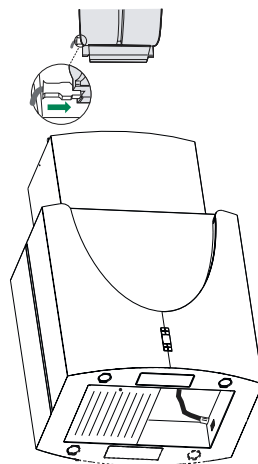

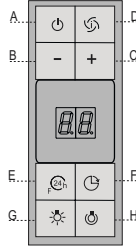

Control panel

Button	Function	Display
A	Turns the suction motor on and off at the last speed used.	Displays the speed set
B	Decrease the working speed.	
C	Increase the working speed.	
D	Activates intensive speed from any other speed even with the motor off. This speed is timed to run for 10 minutes, after which the system returns to the previous speed. Suitable to deal with maximum cooking fumes.	Displays HI and the bottom right hand spot flashes once a second.
E	Activates the motor at a speed that allows extraction of 100 m ³ /h for 10 minutes every hour, after which the motor stops. When the filter alarm is on, press the button for approximately 3 seconds to reset the alarm. These indications are only visible when the motor is turned off.	Displays 24 and the bottom right hand spot flashes, while the motor is turned on On completing the procedure the previous indicator is turned off: FF indicates that the metal grease filters need washing. The alarm is triggered after the Hood has been in operation for 100 hours. EF indicates that the activated charcoal filter needs changing and the metal grease filters need washing. The alarm is triggered after the Hood has been in operation for 200 hours.
F	Activates automatic shutdown after 30'. Suitable to complete elimination of residual odours. Can be activated from any position, and is turned off by pressing the button or switching the motor off.	Alternately displays the working speed and the time remaining before the hood turns off. The bottom right hand spot flashes.
G	Turns the lighting system (spots) on and off. Press and hold for 2 seconds to turn the Room Lights on and off.	
H	Turns the reduced intensity lighting system (spots) on and off.	

MAINTENANCE

Metal grease filters

Filters can be washed in the dish machine. They need to be washed when **FF**-sign appears on the display or in any case every 2 months, or even more frequently in case of particularly intensive use of the hood.

Alarm reset

- Switch off the hood and the lights. If the 24h-function has been activated this has to be deactivated.
- Press the **E**-key till the display is unlit.

Cleaning the filters

- Unhook filters one by one, supporting the filters with one hand, act on the knob (pull and rotate) and then take off the security spring.
- Wash the filters, taking care not to bend them. Allow them to dry before refitting.
- Reassemble the filters, paying attention on replacing the security spring.

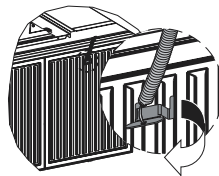
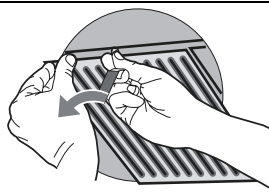

Charcoal filter (recycling version)

- This filter cannot be washed or regenerated. It must be replaced when the **EF** appears on the display or at least once every 4 months.

Activation of the alarm signal

- In the recycling version hoods the filter saturation alarm must be activated during the installation or later.
- Switch off the hood and the lights.
- Disconnect the hood from the mains supply.
- When restoring the connection press and hold **B**-key.
- When releasing the key two rotating rectangles appear on the display.
- **Within 3 seconds** press the **B**-key until a flashing confirmation appears on the display:
 - 2 flashes with **EF** - charcoal filter saturation alarm **ACTIVATED**
 - 1 flash with **EF** - charcoal filter saturation alarm **DEACTIVATED**.

REPLACING THE CHARCOAL FILTER

Reset of the alarm signal

- Switch off the hood and the lighting. If the 24h-function has been activated this has to be deactivated.
- Press the E-key until the display is unlit.

Replacing of the filter

- Remove the metal grease filters.
- Remove the saturated charcoal filter by releasing the fixing hooks
- Fit the new filter and fasten it in its correct position.
- Put the metal grease filters in their seats.

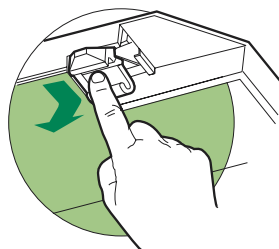

Lighting

LIGHT REPLACEMENT

20 W halogen light.

- Extract the lamp from the lamp holder by pulling gently.
- Replace with another of the same type, making sure that the two pins are properly inserted in the lamp holder socket holes.

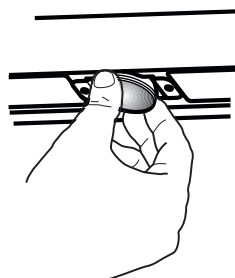

Lighting

CHANGING THE LAMPS

11W neon lamps

- Remove the Metal grease filters.
- Unfasten the screw fixing the Neon cover, and unhook the cover from the hood canopy.
- Change the lamp and insert a new one of the same type.
- Replace the Cover.
- Replace the Metal grease filters.

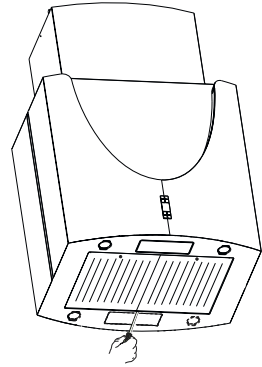

Lighting

CHANGING A LED

- Unfasten the screws fixing the Led cover.
- Lift the cover and unfasten the connector.
- Remove the Led from the cover and replace it with a new one of the same type.
- Fit the new Led in the cover, fasten up the connector again and replace the cover, using the screws removed as above.

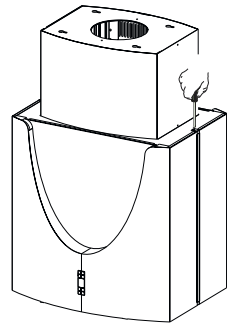

CONSIGLI E SUGGERIMENTI

⚠ Questo libretto di istruzioni per l'uso è previsto per più versioni dell'apparecchio. È possibile che siano descritti singoli particolari della dotazione, che non riguardano il Vostro apparecchio.

INSTALLAZIONE

- Il produttore declina qualsiasi responsabilità per danni dovuti ad installazione non corretta o non conforme alle regole dell'arte.
- La distanza minima di sicurezza tra il Piano di cottura e la Cappa deve essere di 650 mm.
- Verificare che la tensione di rete corrisponda a quella riportata nella targhetta posta all'interno della Cappa.
- Per Apparecchi in Classe la accertarsi che l'impianto elettrico domestico garantisca un corretto scarico a terra.
- Collegare la Cappa all'uscita dell'aria aspirata con tubazione di diametro pari o superiore a 120 mm. Il percorso della tubazione deve essere il più breve possibile.
- Non collegare la Cappa a condotti di scarico dei fumi prodotti da combustione (caldaie, caminetti, ecc.).
- Nel caso in cui nella stanza vengano utilizzati sia la Cappa che apparecchi non azionati da energia elettrica (ad esempio apparecchi utilizzatori di gas), si deve provvedere ad una aerazione sufficiente dell'ambiente. Se la cucina ne fosse sprovvista, praticare un'apertura che comunichi con l'esterno, per garantire il richiamo d'aria pulita.

USO

- La Cappa è stata progettata esclusivamente per uso domestico, per abbattere gli odori della cucina.
- Non fare mai uso improprio della Cappa.
- Non lasciare fiamme libere a forte intensità sotto la Cappa in funzione.
- Regolare sempre le fiamme in modo da evitare una evidente fuoriuscita laterale delle stesse rispetto al fondo delle pentole.
- Controllare le friggitorici durante l'uso: l'olio surriscaldato potrebbe infiammarsi.
- Non preparare alimenti flambè sotto la cappa da cucina; pericolo d'incendio.
- Questo apparecchio non deve essere utilizzato da persone (bambini inclusi) con ridotte capacità psichiche, sensoriali o mentali, oppure da persone senza esperienza e conoscenza, a meno che non siano controllati o istruiti all'uso dell'apparecchio da persone responsabili della loro sicurezza.
- I bambini devono essere supervisionati per assicurarsi che non giochino con l'apparecchio.

MANUTENZIONE

- Prima di procedere a qualsiasi operazione di manutenzione, disinserire la Cappa togliendo la spina elettrica o spegnendo l'interruttore generale.
- Effettuare una scrupolosa e tempestiva manutenzione dei Filtri secondo gli intervalli consigliati.
- Per la pulizia delle superfici della Cappa è sufficiente utilizzare un panno umido e detersivo liquido neutro.

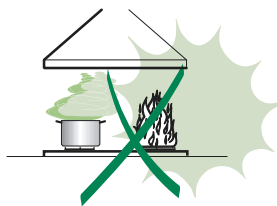
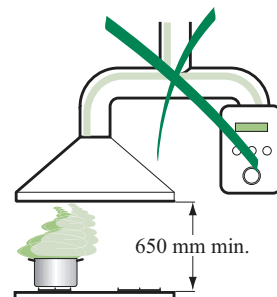

CARATTERISTICHE

Componenti

Rif.	Q.tà	Componenti di Prodotto
1	1	Corpo Cappa completo di: Comandi, Luce, Gruppo Ventilatore, Filtri, Camino Inferiore
2	1	Camino Superiore
7.1	1	Traliccio telescopico completo di Aspiratore, formato da:
7.1a	1	Traliccio superiore
7.1b	1	Traliccio inferiore
9	1	Flangia di Riduzione \varnothing 150-120 mm
13	1	Guarnizione Adesiva Novastik
14	1	Flangia per Raccordo Uscita Aria
15	1	Raccordo Uscita Aria
25	2	Fascette stringitubo
26	1	Attacco Camino Superiore
29	1	Tubo Raccordo Uscita Aria
Rif.	Q.tà	Componenti di Installazione
11	4	Tasselli \varnothing 10
12c	4	Viti 2,9 x 9,5
12f	4	Viti M6 x 10
12g	4	Viti M6 x 80
12h	4	Viti 5,2 x 70
12w	2	Viti M3 x 8
21	1	Dima di foratura
22	4	Rondelle \varnothing 6,4
23	4	Dadi M6
24	2	Pomelli fissaggio Raccordo Uscita Aria
Q.tà	Documentazione	
1	Libretto Istruzioni	

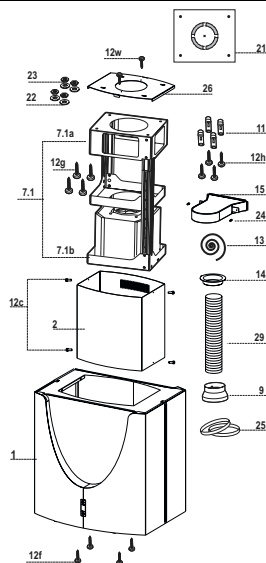

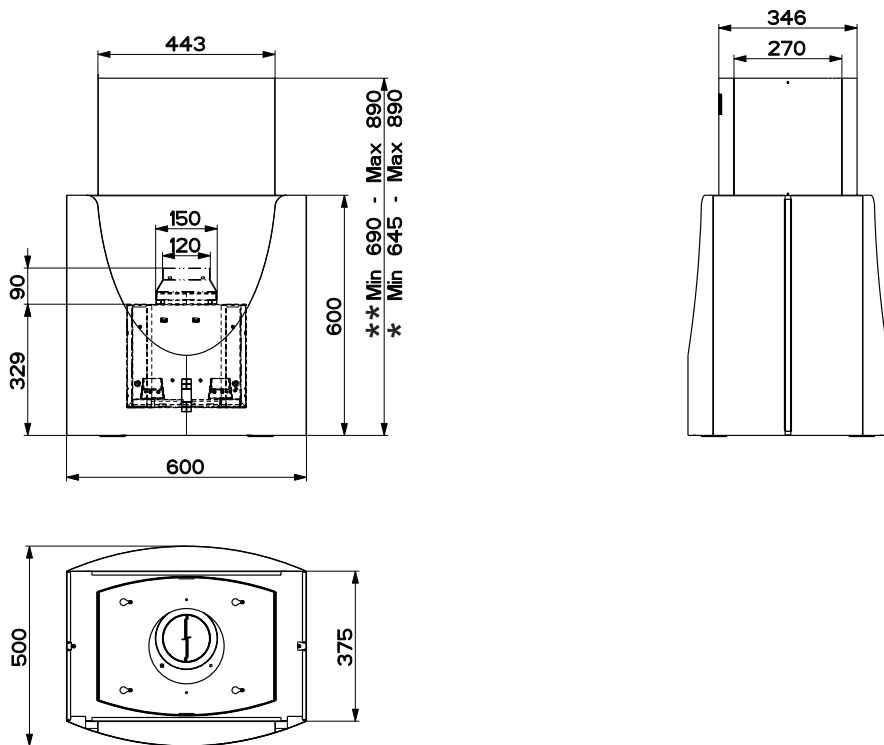

* Dimensioni per cappa in versione aspirante.

** Dimensioni per cappa in versione filtrante.

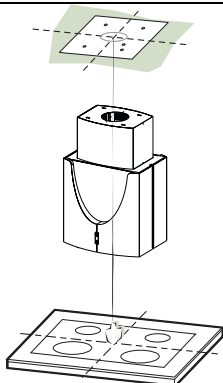

Foratura Soffitto/Mensola e Fissaggio Traliccio

FORATURA SOFFITTO/MENSOLA

- Con l'ausilio di un Filo a piombo riportare sul Soffitto/Mensola di supporto il centro del Piano di Cottura.
- Appoggiare al Soffitto/Mensola la Dima di Foratura **21** in dotazione, facendo coincidere il suo centro al centro proiettato e allineando gli assi della Dima agli assi del Piano di Cottura.
- Segnare i centri dei Fori della Dima.
- Forare i punti seguenti:
 - Soffitto in Calcestruzzo massiccio: secondo Tasselli per Calcestruzzo impiegati.
 - Soffitto in Laterizio a camera d'aria, con spessore resistente di 20 mm: \varnothing 10 mm (inserire subito i Tasselli **11** in dotazione).
 - Soffitto in Travatura di Legno: secondo Viti per Legno impiegate.
 - Mensola in Legno: \varnothing 7 mm.
 - Passaggio del Cavo elettrico di Alimentazione: \varnothing 10 mm.
 - Uscita Aria (Versione Aspirante): secondo diametro del collegamento alla Tubazione di Evacuazione Esterna.
- Avvitare, incrociandole e lasciando 4-5 mm dal soffitto, due viti:
 - per Calcestruzzo massiccio, Tasselli per Calcestruzzo, non in dotazione.
 - per Laterizio a camera d'aria, con spessore resistente di 20 mm circa, Viti **12h**, in dotazione.
 - per Travatura di legno, Viti per legno, non in dotazione.
 - per Mensola in Legno, viti **12g** con Rondelle **22** e Dadi **23**, in dotazione.

FISSAGGIO TRALICCIO

Nel caso in cui si voglia regolare l'altezza del traliccio :

- Svitare le viti che uniscono le due colonne.
- Regolare il traliccio all'altezza desiderata e riavvitare le viti.
- Unire l'Attacco Camino Superiore **26** al traliccio superiore tramite le 2 Viti **12w** (M3 x 8).
- Sollevare il traliccio, incastrare le asole sulle viti e scorrere fino a battuta. A questo punto il traliccio si regge da solo
- Stringere le due viti e avvitare le altre due in dotazione sulla piastra superiore;
Prima di serrare definitivamente le viti è possibile effettuare delle regolazioni spostando il traliccio, facendo attenzione che le viti non escano dalla sede dell'asola di regolazione.
- Il fissaggio del Traliccio deve essere sicuro in relazione sia al peso della Cappa sia alle sollecitazioni causate da occasionali spinte laterali all'Apparecchio montato. A fissaggio avvenuto verificare quindi che la base sia stabile anche se il Traliccio è sollecitato a flessione.
- In tutti i casi in cui il Soffitto non fosse sufficientemente robusto sul punto di sospensione, l'Installatore dovrà provvedere a irrobustirlo con opportune piastre e contropiastre ancorate a parti strutturalmente resistenti.

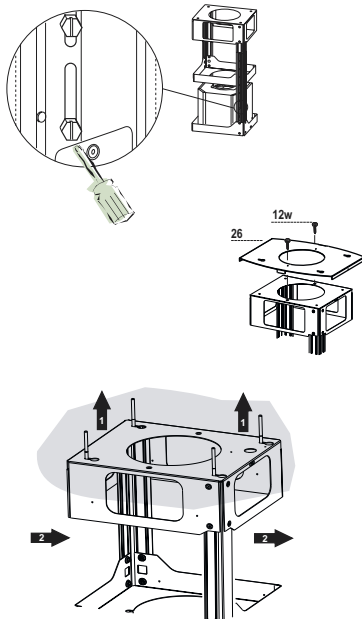

Connessione Uscita aria Versione Aspirante

Per installazione in Versione Aspirante collegare la Cappa alla tubazione di uscita per mezzo di un tubo rigido o flessibile di \varnothing 150 o 120 mm, la cui scelta è lasciata all'installatore.

- Per collegamento con tubo \varnothing 120 mm, inserire la Flangia di riduzione **9** sull'Uscita del Corpo Cappa.
- Fissare il tubo con adeguate fascette stringitubo **25** in dotazione.
- Rimuovere eventuali filtri al carbone attivo.

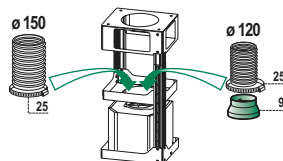

USCITA ARIA VERSIONE FILTRANTE

- Attaccare il Raccordo Uscita Aria **15** al traliccio superiore tramite i 2 Pomelli **24**.
- Attaccare la Flangia Raccordo Uscita Aria **14** al Raccordo Uscita Aria **15**.
- Collegare le due uscite col Tubo Raccordo Uscita Aria **29**.

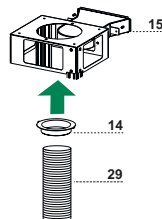
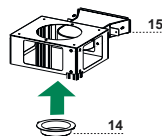
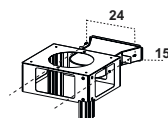

Montaggio Camino e Fissaggio Corpo Cappa

- Inserire il Camino superiore con le asole verso l'alto in caso di installazione della cappa in versione filtrante, viceversa con le asole verso il basso in caso di installazione in versione aspirante e fissarlo nella parte superiore all'Attacco Camino Superiore con le Viti **12c** (2,9 x 9,5) in dotazione.

Versione filtrante

- Assicurarsi che il Raccordo Uscita Aria **15** sia in corrispondenza della Grigliatura del Camino.
- Se così non fosse, rimuovere il camino e aggiustare la posizione del Raccordo Uscita Aria **15**; rimontare quindi i particolari come prima descritto.

Prima di fissare il Corpo Cappa al Traliccio:

- Togliere i Filtri antigrasso dal Corpo Cappa.
- Togliere eventuali Filtri Antiodore al Carbone attivo.
- Fissare quindi dal sotto, con 4 viti **12f** in dotazione, il Corpo Cappa al Traliccio predisposto.

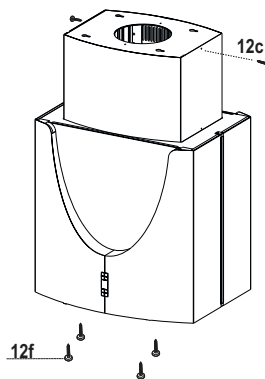

CONNESSIONE ELETTRICA

- Collegare la Cappa all'Alimentazione di Rete interponendo un Interruttore bipolare con apertura dei contatti di almeno 3 mm.
- Rimuovere i Filtri antigrasso (vedi par. "Manutenzione") e assicurarsi che il connettore del Cavo di alimentazione sia correttamente inserito nella presa dell'Aspiratore.
- Effettuare i collegamenti dei Connettori.
- Per la Versione Filtrante montare il Filtro Antiodore al Carbone attivo.
- Rimontare i Filtri Antigrasso.

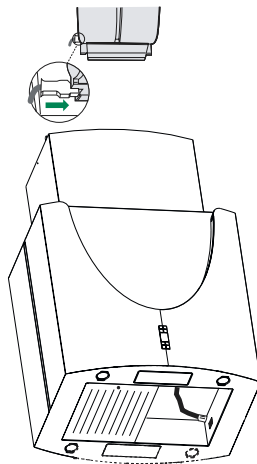

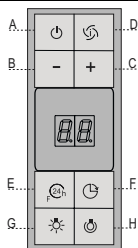

Quadro comandi

Tasto	Funzione	Display
A	Accende e spegne il motore di aspirazione all'ultima velocità utilizzata.	Visualizza la velocità impostata
B	Decrementa la velocità di esercizio.	
C	Incrementa la velocità di esercizio.	
D	Attiva la velocità intensiva da qualsiasi velocità anche da motore spento, tale velocità è temporizzata a 10 minuti, al termine del tempo il sistema ritorna alla velocità precedentemente impostata. Adatta a fronteggiare le massime emissioni di fumi di cottura.	Visualizza HI e il punto in basso a destra lampeggia una volta al secondo.
E	Attiva il motore ad una velocità che consente un'aspirazione di 100 m ³ /h per 10 minuti ogni ora, terminati il motore si ferma. Con l'allarme filtri in corso premendo il tasto per circa 3 secondi si effettua il reset dell'al-larme. Tali segnalazioni sono visibili solo a motore spento.	Visualizza 24 e il punto in basso a destra lampeggia, mentre il motore è in funzione Terminata la procedura si spegne la segnalazione precedentemente visualizzata: FF segnala la necessità di lavare i filtri antigrasso metallici. L'allarme entra in funzione dopo 100 ore di lavoro effettivo della Cappa. EF segnala la necessità di sostituire i filtri al carbone attivo e devono anche essere lavati i filtri antigrasso metallici. L'allarme entra in funzione dopo 200 ore di lavoro effettivo della Cappa.
F	Attiva lo spegnimento automatico ritardato di 30'. Adatto per completare l'eliminazione di odori residui. Attivabile da qualsiasi posizione, si disattiva premendo il tasto o spegnendo il motore.	Visualizza alternativamente la velocità di esercizio e il tempo rimanente allo spegnimento della cappa. Il punto in basso a destra lampeggia.
G	Accende e spegne l'impianto di illuminazione (Faretto). Tenendolo premuto per 2 secondi accende e spegne le Luci Ambiente.	
H	Accende e spegne l'impianto di illuminazione ad intensità ridotta (Faretto).	

MANUTENZIONE

Filtri antigrasso metallici

Sono lavabili anche in lavastoviglie, e necessitano di essere lavati quando sul display appare **FF** o almeno ogni 2 mesi circa di utilizzo o più frequentemente, per un uso particolarmente intenso.

Reset del segnale di allarme

- Spegnerle le Luci e il Motore di aspirazione, quindi qualora fosse attivata la funzione 24h disattivarla.
- Premere il tasto **E** sino allo spegnersi del display.

Pulizia Filtri

- Sganciare i Filtri uno alla volta. Sostenendolo con una mano agire sull'apposito pomello (tirare e ruotare) e successivamente staccare la molla di sicurezza.
- Lavare i Filtri evitando di piegarli, e lasciarli asciugare prima di rimontarli.
- Rimontarli avendo cura di riposizionare la molla di sicurezza.

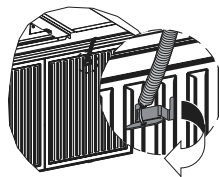
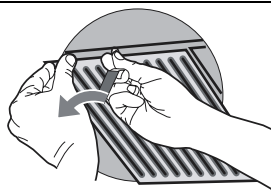

Filtri antiodore al Carbone attivo (Versione Filtrante)

- Non è lavabile e non è rigenerabile, va sostituito quando sul display appare **EF** o almeno ogni 4 mesi.

Attivazione del segnale di allarme

- Nelle Cappe in Versione Filtrante, la segnalazione di Allarme saturazione Filtri va attivata al momento dell'installazione o successivamente.
- Spegnerle Luci e il Motore di aspirazione.
- Scollegare la cappa dall'alimentazione di rete.
- Ripristinare il collegamento tenendo premuto il tasto **B**.
- Rilasciando il tasto sul display compaiono due rettangoli in rotazione.
- **Entro 3 secondi** premere il Tasto **B** sino alla conferma che appare sul display:
 - 2 lampeggi scritta **EF** - Allarme saturazione Filtro Carbone attivo **ATTIVATO**
 - 1 lampeggio scritta **EF** - Allarme saturazione Filtro al Carbone attivo **DISATTIVATO**.

SOSTITUZIONE FILTRO ANTIODORE AL CARBONE ATTIVO

Reset del segnale di allarme

- Spegnerle Luci e il Motore di aspirazione, quindi qualora fosse attivata la funzione 24h disattivarla.
- Premere il tasto **E** sino allo spegnersi del display.

Sostituzione Filtro

- Togliere i Filtri antigrasso metallici.
- Rimuovere il Filtro antiodore al Carbone attivo saturo, agendo sugli appositi agganci.
- Montare il nuovo Filtro agganciandolo nella sua sede.
- Rimontare i Filtri antigrasso metallici.

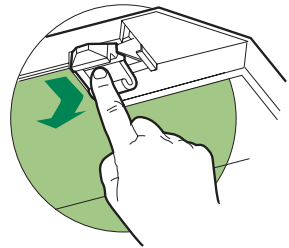

Illuminazione

SOSTITUZIONE LAMPADE

Lampade alogene da 20 W

- Estrarre la Lampada dal Supporto.
- Sostituirla con una nuova di uguali caratteristiche, facendo attenzione ad inserire correttamente i due spinotti nella sede del Supporto.

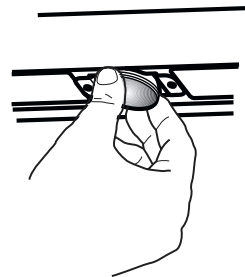

Illuminazione

SOSTITUZIONE LAMPADE

Lampade al neon da 11W

- Togliere i Filtri antigrasso metallici.
- Svitare la Vite che fissa il Coperchio del Neon e sganciarlo dal Corpo Cappa.
- Sostituire la lampada con una nuova di uguali caratteristiche.
- Rimontare il Coperchio.
- Rimontare i Filtri antigrasso metallici.

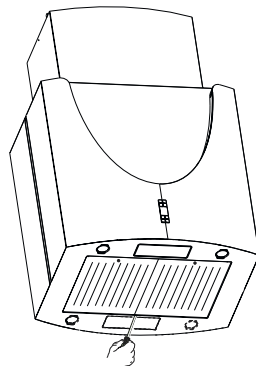

Illuminazione

SOSTITUZIONE LED

- Svitare le Viti del Coperchio del Led.
- Sollevarlo e scollegare il connettore.
- Staccare il Led dal Coperchio e sostituirlo con un nuova di uguali caratteristiche.
- Attaccare il Led nuovo al Coperchio, ricollegare il connettore e rimontare il Coperchio, con le Viti tolte in precedenza.

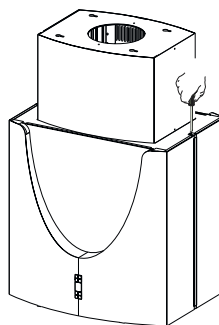

CONSEILS ET SUGGESTIONS

⚠ La présente notice d'emploi vaut pour plusieurs versions de l'appareil. Elle peut contenir des descriptions d'accessoires ne figurant pas dans votre appareil.

INSTALLATION

- Le fabricant décline toute responsabilité en cas de dommage dû à une installation non correcte ou non conforme aux règles de l'art.
- La distance minimale de sécurité entre le plan de cuisson et la hotte doit être de 650 mm au moins.
- Vérifier que la tension du secteur correspond à la valeur qui figure sur la plaque apposée à l'intérieur de la hotte.
- Pour les Appareils appartenant à la 1ère Classe, veiller à ce que la mise à la terre de l'installation électrique domestique ait été effectuée conformément aux normes en vigueur.
- Connecter la hotte à la sortie d'air aspiré à l'aide d'une tuyauterie d'un diamètre égal ou supérieur à 120 mm. Le parcours de la tuyauterie doit être le plus court possible.
- Éviter de connecter la hotte à des conduites d'évacuation de fumées issues d'une combustion tel que (Chaudière, cheminée, etc...).
- Si vous utilisez des appareils qui ne fonctionnent pas à l'électricité dans la pièce ou est installée la hotte (par exemple: des appareils fonctionnant au gaz), vous devez prévoir une aération suffisante du milieu. Si la cuisine en est dépourvue, pratiquez une ouverture qui communique avec l'extérieur pour garantir l'infiltration de l'air pur.

UTILISATION

- La hotte a été conçue exclusivement pour l'usage domestique, dans le but d'éliminer les odeurs de la cuisine.
- Ne jamais utiliser abusivement la hotte.
- Ne pas laisser les flammes libres à forte intensité quand la hotte est en service.
- Toujours régler les flammes de manière à éviter toute sortie latérale de ces dernières par rapport au fond des marmites.
- Contrôler les friteuses lors de l'utilisation car l'huile surchauffée pourrait s'enflammer.
- Ne pas préparer d'aliments flambés sous la hotte de cuisine : risque d'incendie
- Cet appareil ne doit pas être utilisé par des personnes (y compris les enfants) ayant des capacités psychiques, sensorielles ou mentales réduites, ni par des personnes n'ayant pas l'expérience et la connaissance de ce type d'appareils, à moins d'être sous le contrôle et la formation de personnes responsables de leur sécurité.
- Les enfants doivent être surveillés pour s'assurer qu'ils ne jouent pas avec l'appareil.

ENTRETIEN

- Avant de procéder à toute opération d'entretien, retirer la hotte en retirant la fiche ou en actionnant l'interrupteur général.
- Effectuer un entretien scrupuleux et en temps dû des Filtres, à la cadence conseillée.
- Pour le nettoyage des surfaces de la hotte, il suffit d'utiliser un chiffon humide et détergent liquide neutre.

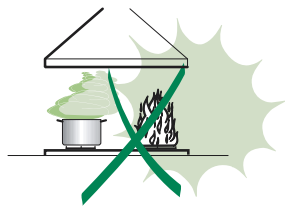
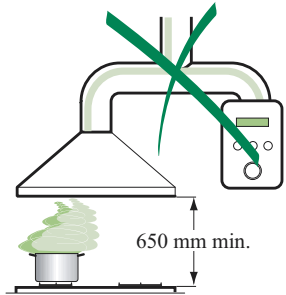

CARACTERISTIQUES

Composants

Réf.	Q.té	Composants de Produit
1	1	Corps Hotte équipé de: Comandes, Lumière, Filtrés
2	1	Cheminée Supérieure
7.1	1	Treillis télescopique avec Aspirateur, formé par:
7.1a	1	Treillis supérieur
7.1b	1	Treillis inférieur
9	1	Flasque de Réduction ø 150-120 mm
13	1	Joint
14	1	Rallonge Sortie Air Corps Hotte
15	1	Raccord Sortie Air
25	2	Colliers de serrage serre-tube
26	1	Fixation de la Cheminée Supérieure
29	1	Tuyau Raccord Sortie de l'Air

Réf.	Q.té	Composants pour l'installation
11	4	Chevilles ø 10
12c	4	Vis 2,9 x 9,5
12f	4	Vis M6 x 15
12g	4	Vis M6 x 80
12h	4	Vis 5,2 x 70
12w	2	Vis M3 x 8
21	1	Gabarit de perçage
22	4	Rondelles ø 6,4
23	4	Écrous M6
24	2	Pommeaux de fixation Raccord Sortie de l'Air

Q.té	Documentation
1	Manuel d'instructions

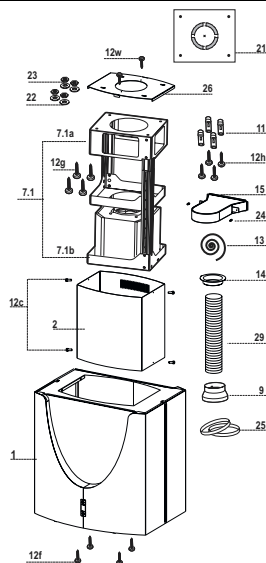

Encombrement

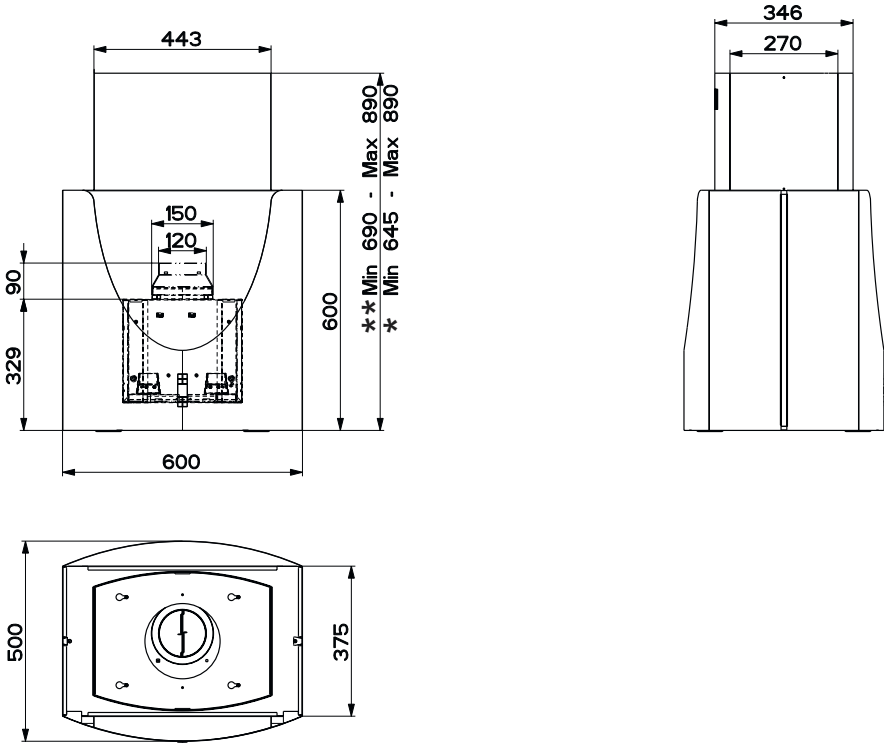

- * Dimensions pour hotte en version aspirante.
- ** Dimensions pour hotte en version filtrante.

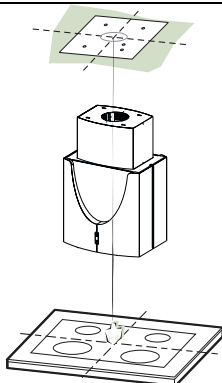

Perçage Plafond/Étagère et Fixation Treillis

PERÇAGE PLAFOND/ETAGERE

- À l'aide d'un Fil à plomb, reporter sur le Plafond/Étagère de support le centre du Plan de Cuisson.
- Poser contre le Plafond/Étagère le Gabarit de Perçage **21** fourni avec l'appareil, en faisant coïncider son centre avec le centre projeté et en alignant les axes du Gabarit avec les axes du Plan de Cuisson.
- Marquer les centres des Trous du Gabarit.
- Percer les trous qui ont été marqués:
 - Plafond en Béton massif: en fonction des Goujons pour Béton utilisés.
 - Plafond en Briques avec chambre à air, avec épaisseur résistante de 20 mm: \varnothing 10 mm (insérer immédiatement les Chevilles **11** fournies avec l'appareil).
 - Plafond en Poutrage en Bois: en fonction des Vis à Bois utilisées.
 - Étagère en Bois: \varnothing 7 mm.
 - Passage du Câble électrique d'Alimentation: \varnothing 10 mm.
 - Sortie Air (Version Aspirante): en fonction du diamètre de la connexion avec les Tuyaux d'Évacuation Externe.
- Visser deux vis en les croisant et en laissant 4-5 mm. de distance par rapport au plafond:
 - pour le Béton massif, des Goujons pour Béton, non fournis avec l'appareil.
 - pour Briques percées, ayant une épaisseur résistante de 20 mm. environ, utiliser les Vis **12h**, fournies avec l'appareil.
 - pour le Poutrage en bois, 4 Vis à bois, non fournies avec l'appareil.
 - pour l'Étagère en Bois, 4 Vis **12g** avec Rondelles **22** et Écrous **23**, fournis avec l'appareil.

FIXATION DU TREILLIS

Si l'on souhaite régler la hauteur du treillis, effectuer les opérations suivantes:

- Dévisser les vis métriques qui unissent les deux colonnes, qui se trouvent sur les côtés du treillis.
- Régler la hauteur souhaitée du treillis et revisser les vis qui ont été précédemment retirées.
- Fixer la Fixation de la Cheminée Supérieure **26** au treillis à l'aide des 2 Vis **12w** (M3 x 8).
- Soulever le treillis, encastrer les oeillets sur les vis et faire coulisser jusqu'à la butée;
- Serrer les deux vis et visser les deux autres vis fournies avec l'appareil; avant de serrer définitivement les vis, il est possible d'effectuer des réglages en tournant le treillis, en veillant à ce que les vis ne sortent pas du logement de l'oeillet de réglage.
- La fixation du Treillis doit être effectuée de façon sûre, en fonction du poids de la Hotte et des contraintes provoquées par des poussées latérales occasionnelles de l'Appareil monté. Après avoir effectué la fixation, vérifier que la base soit stable, même si le Treillis est soumis à des contraintes de flexion.
- Dans toutes les éventualités selon lesquelles le Plafond ne serait pas suffisamment robuste en correspondance du point de suspension, l'Installateur devra se charger de le rendre plus solide avec des plaques et contre-plaques appropriées, ancrées aux parties résistantes, du point de vue structurel.

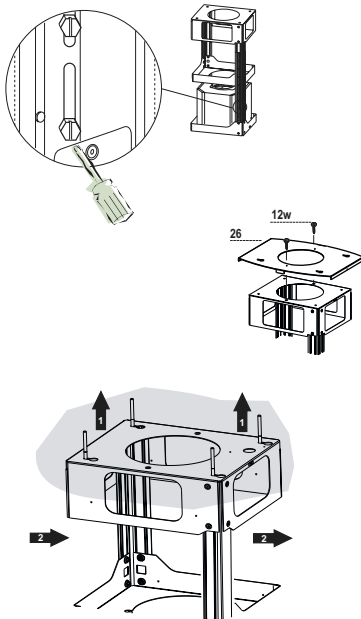

SORTIE AIR VERSION ASPIRANTE

En cas d'installation en version aspirante, brancher la hotte à la tuyauterie de sortie via un tube rigide ou flexible de \varnothing 150 ou 120 mm, au choix de l'installateur.

- En cas de branchement avec un tube de \varnothing 120 mm, insérer le flasque de réduction **9** sur la sortie du corps de la hotte.
- Fixer le tuyau à l'aide des Colliers de serrage serre-tube **25** fournis avec l'appareil.
- Retirer les éventuels filtres anti-odeur au charbon actif.

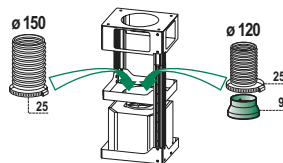

SORTIE D'AIR, VERSION FILTRANTE

- Placer le Raccord de sortie d'air **15** sur le montant supérieur au moyen des 2 pommeaux **24**.
- Fixer la bride du raccord de sortie d'air **14** au raccord de sortie d'air **15**.
- Raccorder les deux sorties avec le tube de raccord de sortie d'air **29**.

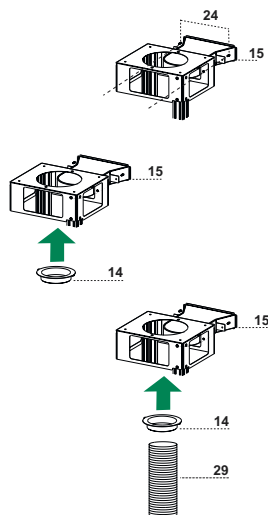

Montage de la conduite de fumées et fixation du corps de hotte

- Insérer la conduite supérieure avec les épissures vers le haut si la hotte est installée en version filtrante, et avec les épissures vers le bas si elle l'est en version aspirante, puis la fixer dans la partie supérieure avec les vis **12c** (2,9 x 9,5) fournies.

Version filtrante

- S'assurer que le raccord de sortie d'air **15** soit en correspondance de la grille de la conduite de fumées.
- Si ce n'est pas le cas, retirer la conduite de fumées et la régler sur la position du raccord de sortie d'air **15** ; remonter ensuite les pièces comme spécifié ci-dessus.

Avant de fixer le corps de hotte au montant :

- Retirer les filtres antigraisse du corps de hotte.
- Retirer les éventuels filtres au charbon actif contre les odeurs.
- Fixer ensuite le corps de hotte au montant disposé à cet effet par en dessous, avec les 4 vis **12f** fournies.

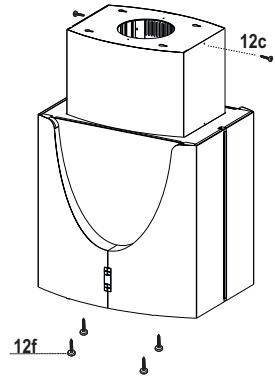

BRANCHEMENT ÉLECTRIQUE

- Brancher la hotte sur le secteur en interposant un interrupteur bipolaire avec ouverture des contacts d'au moins 3 mm.
- Enlever les filtres à graisse (voir "Entretien") et s'assurer que le connecteur du câble d'alimentation soit bien branché dans la prise du diffuseur.
- Effectuer les connexions des connecteurs.
- Pour la Version Filtrante, monter le Filtre Anti-odeur aux Charbons actifs.
- Remonter les filtres Anti-graisse.

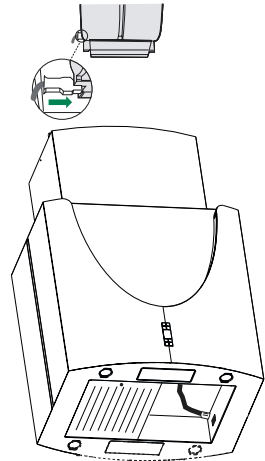

UTILISATION



Tableau de commandes

Touche	Fonction	Affichage
A	Allume et éteint le moteur d'aspiration à la dernière vitesse d'utilisation.	Indique la vitesse de réglage.
B	Réduit la vitesse d'exercice.	
C	Augmente la vitesse d'exercice.	
D	Active le régime intensif à partir de n'importe quelle vitesse, même à moteur éteint ce régime est temporisé à 10 minutes, terme au bout duquel le système retourne à la vitesse spécifiée en précédente. Fonction indiquée pour faire face aux pointes d'émission de fumées de cuisson.	Affiche HI et le point en bas à droite clignote une fois par seconde.
E	Active le moteur à une vitesse qui permet une aspiration de 100 m ³ /h pendant 10 minutes par heure, après quoi le moteur s'arrête. Pour remettre à zéro l'alarme de filtre une fois déclenchée, appuyez sur la touche pendant environ 3 secondes. Ces signalisations ne sont visibles qu'à moteur éteint.	Affiche 24 et le point en bas à droite clignote tandis que le moteur est en service. Une fois la procédure terminée, la signalisation visualisée en précédente s'éteint. FF signale la nécessité de laver les filtres anti-gras métalliques. L'alarme entre en fonction au bout de 100 heures de travail effectif de la hotte. EF signale la nécessité de remplacer les filtres au charbon actif et indique que les filtres anti-gras métalliques doivent également être lavés. L'alarme entre en fonction au bout de 200 heures de travail effectif de la hotte.
F	Active l'extinction automatique avec un délai de 30 minutes. Indiqué pour compléter l'élimination des odeurs résiduelles. Peut être activé à partir de n'importe quelle position; désactivé en appuyant sur la touche ou en éteignant le moteur.	Affiche alternativement la vitesse d'exercice et le temps restant jusqu'à l'extinction de la hotte. Le point en bas à droite clignote.
G	Allume et éteint l'éclairage (spots). Allume et éteint l'éclairage d'ambiance en appuyant pendant 2 secondes.	
H	Allume et éteint l'éclairage à intensité réduite (spots).	

ENTRETIEN

Filtres à graisse métalliques

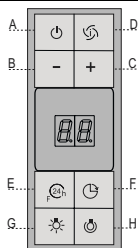
Ils sont lavables même en lave-vaisselle et doivent être lavés chaque fois que le symbole **FF** s'affiche ou environ tous les 2 mois ou plus souvent même, en cas d'utilisation particulièrement intensive.

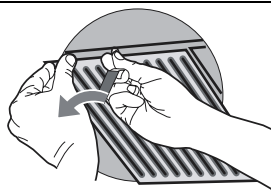

Rétablissement du signal d'alarme

- Eteint les lumières et le moteur d'aspiration; au cas où la fonction 24h est active, il convient de la désactiver.
- Appuyer sur la touche **E** jusqu'à ce que l'afficheur s'éteigne.

Nettoyage Filtres

- Décrochez un filtre par fois. En le soutenant avec la main bougez la pomme (tirer et tourner) après ça, détachez le ressort de sécurité.
- Laver les filtres en évitant de les plier et les laisser sécher avant de les remonter.
- Remontez les en faisant attention à bien repositionner le ressort de sécurité.

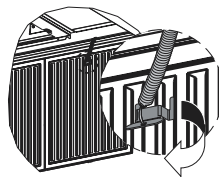

Filtre anti-odeur au charbon actif (version filtrante)

- Il ne peut être ni lavé ni récupéré, il faut le changer quand **EF** s'affiche ou au moins tous les 4 mois.

Déclenchement du signal d'alarme

- Pour les Hottes en Version Filtrante, l'alarme indiquant la saturation des Filtres doit être activée au moment de l'installation ou ultérieurement.
- Éteindre les lumières et le moteur d'aspiration.
- Débrancher la hotte du réseau électrique.
- Rétablir le branchement en appuyant sur la touche **B**.
- Lâcher la touche et deux rectangles en rotation apparaissent sur l'afficheur.
- **Dans les 3 secondes** qui suivent, appuyer sur la touche **B** jusqu'à ce que s'affichent :
 - **EF** clignotant deux fois – Alarme saturation filtre charbon active VALIDÉE.
 - **EF** clignotant un fois – Alarme saturation filtre charbon active INVALIDÉE.

REPLACEMENT DU FILTRE ANTI-ODEUR AU CHARBON ACTIF

Rétablissement du signal d'alarme

- Éteindre les lumières et le moteur d'aspiration; au cas où la fonction 24h est active, il convient de la désactiver.
- Appuyer sur la touche **E** jusqu'à ce que l'afficheur s'éteigne.

Changement des Filtres

- Retirer les filtres à graisse métalliques.
- Retirer le filtre anti-odeur au charbon actif saturé en agissant sur les crochets qui le tiennent en place.
- Mettre le nouveau filtre en l'accrochant bien en place.
- Remonter les filtres à graisse métalliques.

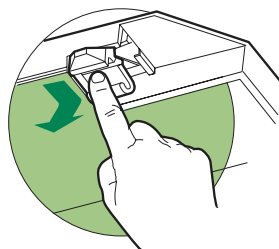

Eclairage

REPLACEMENT LAMPES

Lampe halogène de 20 W.

- Sortir la Lampe de la Douille en exerçant une légère traction.
- Remplacer par une nouvelle lampe possédant les mêmes caractéristiques, en veillant à ce que les deux fiches soient correctement insérées dans le logement de la Douille.

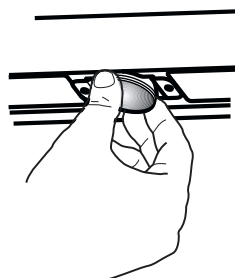

Éclairage

REPLACEMENT DES AMPOULES

Ampoules au néon de 11 W

- Retirer les filtres antigras métalliques.
- Dévisser la vis fixant le couvercle du néon et décrocher le couvercle du corps de hotte.
- Remplacer l'ampoule par une autre ayant les mêmes caractéristiques.
- Remonter le couvercle.
- Remonter les filtres antigras métalliques.

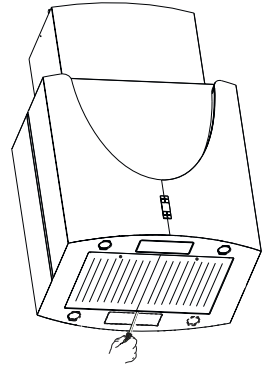

Éclairage

REPLACEMENT DU VOYANT

- Dévisser les vis du couvercle du voyant.
- Soulever celui-ci et débrancher le connecteur.
- Détacher le voyant du couvercle et le remplacer par un autre ayant les mêmes caractéristiques.
- Fixer le nouveau voyant au couvercle, rebrancher le connecteur et remonter le couvercle avec les vis auparavant retirées.

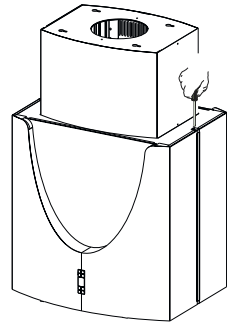

EMPFEHLUNGEN UND HINWEISE

⚠ Diese Gebrauchsanleitung gilt für mehrere Geräte-Ausführungen.
Es ist möglich, dass einzelne Ausstattungsmerkmale beschrieben sind, die nicht auf Ihr Gerät zutreffen.

MONTAGE

- Das Gerät darf nur vom Fachpersonal angeschlossen werden.
- Der Hersteller haftet nicht für Schäden, die auf eine fehlerhafte und unsachgemäße Montage zurückzuführen sind.
- Der minimale Sicherheitsabstand zwischen Kochmulde und Haube muss 650 mm betragen.
- **Prüfen, ob die Netzspannung mit dem Wert auf dem im Haubeninneren angebrachten Schild übereinstimmt.**
- Bei Geräten der Klasse I ist sicherzustellen, dass die elektrische Anlage des Wohnhauses über eine vorschriftsmäßige Erdung verfügt.
- Das Anschlussrohr der Haube zur Luftaustrittsöffnung sollte möglicherweise einen Durchmesser von 150 mm aufweisen. Der Rohrverlauf muss so kurz wie möglich sein.
- Die Haube darf an keine Entlüftungsschächte angeschlossen werden, in die Verbrennungsgase (Heizkessel, Kamine usw.) geleitet werden.
- Werden im Raum außer der Dunstabzugshaube andere, nicht elektrisch betriebene (z.B. gasbetriebene) Geräte verwendet, muss für eine ausreichende Belüftung gesorgt werden. Sollte die Küche diesbezüglich nicht entsprechen, ist an einer Aussenwand eine Öffnung anzubringen, die Frischluftzufuhr gewährleistet.

BEDIENUNG

- Die Dunstabzugshaube ist ausschließlich zum Einsatz im privaten Haushalt und zur Beseitigung von Küchengerüchen vorgesehen.
- Bei unsachgemäßer Benutzung wird keine Haftung übernommen.
- **⚠Achtung! Große Flammen bei eingeschalteter Haube niemals unbedeckt lassen.**
- Die Intensivität der Flamme ist so zu regulieren, dass sie den Topfboden nicht überragt.
- **⚠Achtung! Frittiergeräte müssen während des Gebrauchs stets beaufsichtigt werden: Überhitztes Öl kann sich entzünden.**
- Keine flambierten Speisen unter der Abzugshaube zubereiten: Brandgefahr.
- Dieses Gerät darf nicht von Personen, auch Kindern, mit verminderten psychischen, sensorischen und geistigen Fähigkeiten, oder von Personen ohne Erfahrung und Kenntnisse benutzt werden, sofern sie nicht von für ihre Sicherheit verantwortlichen Personen beaufsichtigt und beim Gebrauch des Geräts angeleitet werden.
- Kinder dürfen sich nicht unbeaufsichtigt in der Nähe des Geräts aufhalten und auf keinen Fall mit dem Gerät spielen.

WARTUNG

- Bevor Wartungsarbeiten durchgeführt werden, muss die Stromzufuhr zur Haube unterbrochen werden, indem der Stecker gezogen oder der Hauptschalter abgeschaltet wird.
- Bei der Filterwartung müssen die vom Hersteller empfohlenen Zeiträume zum Austauschen der Filter genauestens eingehalten werden.
- Zur Reinigung der Haubenflächen Wir empfehlen ein feuchtes Tuch und ein mildes Flüssigreinigungsmittel.
- Bitte keine Reinigungsmittel mit Scheuermittel verwenden. Die Oberfläche wird damit verkratzt.

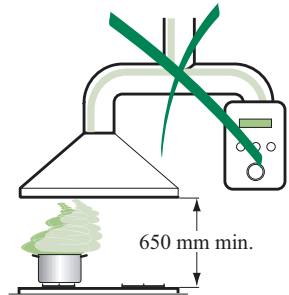

CHARAKTERISTIKEN

Komponenten

Pos.	St.	Produktkomponenten
1	1	Haubenkörper mit Schaltern,
2	1	oberer Kaminteil
7.1	1	Teleskopgerüst komplett mit Gebläse, bestehend aus:
7.1a	1	oberer Gerüstteil
7.1b	1	unterer Gerüstteil
9	1	Reduzierflansch \varnothing 150-120 mm
13	1	Dichtung
14	1	Verlängerungsstückf. Luftaustritt Haubenkörper
15	1	Luftaustritt-Anschlussstück
25	2	Rohrschellen
26	1	Berkaminanschluss
29	1	Anschlussrohr Luftaustritt

Pos.	St.	Montagekomponenten
11	4	Dübel \varnothing 10
12c	4	Schrauben 2,9 x 9,5
12f	4	Schrauben M6 x 15
12g	4	Schrauben M6 x 80
12h	4	Schrauben 5,2 x 70
12w	2	Schrauben M3 x 8
21	1	Bohrschablone
22	4	Unterlegscheiben \varnothing 6,4
23	4	Schraubenmuttern M6
24	2	Kugelgriffe zur Befestigung Anschluss Luftaustritt

St.	Dokumentation
1	Bedienungsanleitung

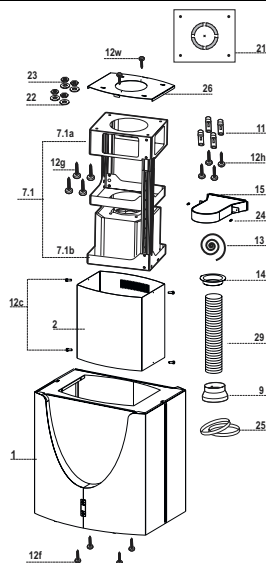

Platzbedarf

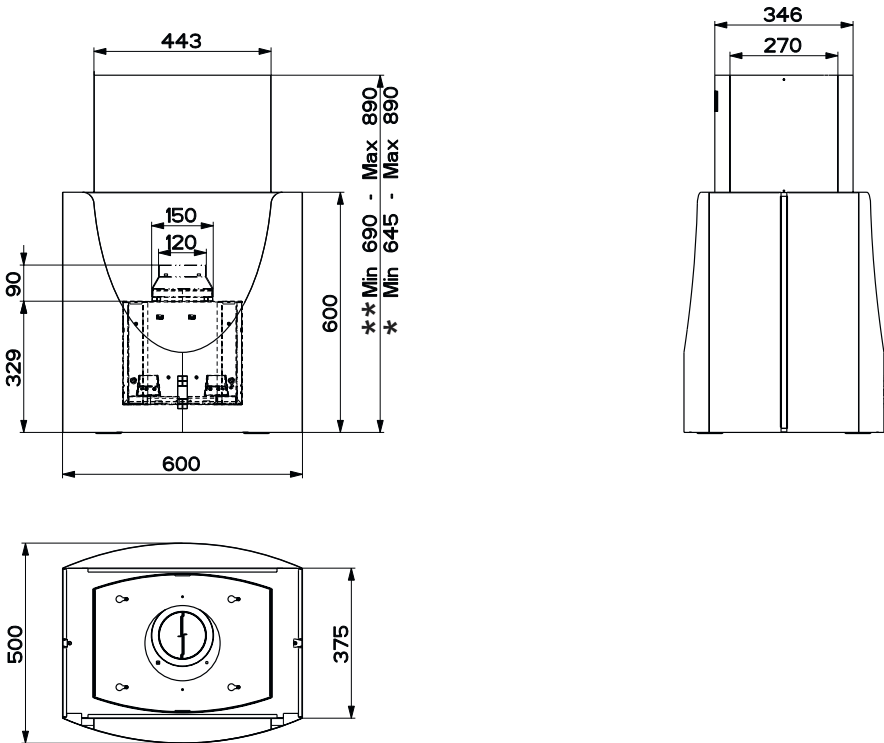

- * Abmessungen der Haube in Abluftversion.
- ** Abmessungen der Haube in Umluftversion.

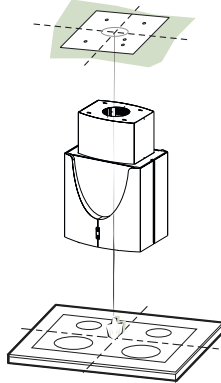

Bohren der Decke/Trägerplatte und Montage des Teleskopgerüsts

- ⚠ **Achtung:** Bitte beachten Sie bei der Montage das Gewicht der kompletten Haube. Die Tragfähigkeit der Decke oder alternativ der Trägerplatte für diese Zugbelastung muss vor der Montage geprüft und gegebenenfalls durch die Anbringung von geeigneten Befestigungs- oder Stabilisierungselementen hergestellt werden. Kann eine hinreichende Tragfähigkeit nicht sichergestellt werden, ist von einer Montage abzusehen.

BOHREN DER DECKE/TRÄGERPLATTE

- Mit Hilfe eines Lots den Kochmulden-Mittelpunkt an der Decke oder Trägerplatte ermitteln und kennzeichnen.
- Die mitgelieferte Bohrschablone **21** so auf die Decke/Trägerplatte legen, dass die Schablonenmitte mit dem gekennzeichneten Mittelpunkt übereinstimmt und die Schablonenseiten auf die Seiten der Kochmulde ausrichten.
- Die Mitte der Schablonenbohrungen kennzeichnen.
- Die gekennzeichneten Punkte bohren:
 - Massivbeton-Decke: je nach verwendeten Beton-Dübeln.
 - Decke aus Hohlkammer-Ziegeln mit 20 mm Wandungsstärke: \varnothing 10 mm (sofort die mitgelieferten Dübel **11** einfügen).
 - Holzbalkendecke: je nach verwendeten Holzschrauben.
 - Holz-Trägerplatte: \varnothing 7 mm.
 - Durchgang für das Speisekabel: \varnothing 10 mm.
 - Luftaustritt (Abluftversion): je nach Durchmesser des Anschlussrohres für die Luftableitung.
- Zwei sich gegenüberliegende Schrauben festziehen und 4-5 mm Freiraum zur Decke belassen:
 - bei Massiv-Betondecken mit speziellen Betondübeln, die nicht mitgeliefert werden;
 - für Hohlkammer-Ziegeln mit ca. 20 mm Wandungsstärke die mitgelieferten Schrauben **12h** verwenden;
 - bei Holzbalken-Decken mit 4 Holzschrauben, die nicht mitgeliefert werden;
 - bei Holz-Trägerplatten mit 4 Schrauben **12g**, Unterlegscheiben **22** und Schraubenmuttern **23**, die im Lieferumfang enthalten sind.

MONTAGE DES TELESKOPGERÜSTS

Für eine eventuelle Regulierung der Gerüsthöhe folgendermaßen vorgehen:

- Die Stell schrauben an den Gerüstseiten, die die beiden Säulen vereinen, lösen.
- Die gewünschte Gerüsthöhe einstellen und die zuvor entnommenen Schrauben wieder festziehen.
- Den anschluss des oberkamins mit den 2 Schrauben **12w** (M3 x 8) an die innemstruktur befestigem.
- Das Gerüst heben, die Langlöcher bei den Schrauben einrasten und bis zum Anschlag laufen lassen;
- Die beiden Schrauben festziehen und die anderen beiden mitgelieferten Schrauben einschrauben; bevor die Schrauben definitiv festgezogen werden, können Einstellungen durchgeführt werden, indem das Gerüst gedreht wird; hierbei ist darauf zu achten, dass die Schrauben nicht aus dem Sitz des Einstell-Langloches gleiten.
- Wir verweisen auf die Notwendigkeit einer absolut sicheren Befestigung des Teleskopgerüsts, die sowohl dem Eigengewicht der Haube wie auch dem seitlichen Druck, der auf das Gerät einwirken kann, entsprechen muss. Nach erfolgter Montage ist zu prüfen, ob das Teleskopgerüst auch bei Biegebeanspruchung stabil ist.
- Sollte die Decke am Befestigungspunkt nicht robust genug sein, muss der Installateur geeignete Platten und Gegenplatten verwenden, die an strukturell widerstandsfähigen Teilen verankert werden.

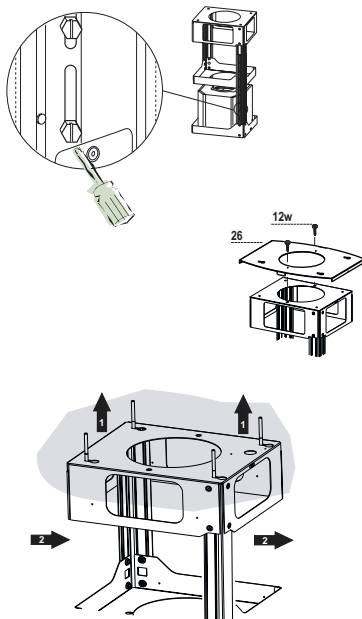

Anschluss in Abluftversion

Bei Abluftbetrieb kann die Haube vom Installateur wahlweise mittels Rohr oder Schlauch (\varnothing 150 oder 120 mm) an die Außenrohrleitung angeschlossen werden.

- Bei Verwendung eines Anschlussrohres \varnothing 120 den Reduzierflansch **9** am Haubenaustritt anbringen.
- Das Rohr mit den mitgelieferten Rohrschellen **25** fixieren.
- Eventuell vorhandene Aktivkohlefilter entnehmen.

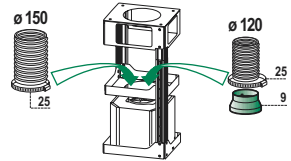

⚠ Achtung! Alle Querschnittänderungen oder Richtungsänderungen des Abluftkanals reduzieren die Leistung der Haube.

LUFTAUSTRITT BEI DER FILTERVERSION

- Den Anschluss des Luftauslasses **15** mit Hilfe der beiden Kugelgriffe **24** am oberen Gitter befestigen.
- Den Flansch des Auslassanschlusses **14** mit dem Anschluss des Luftauslasses **15** verbinden.
- Die beiden Auslassteile an das Luftanschlussrohr **29** anschließen.

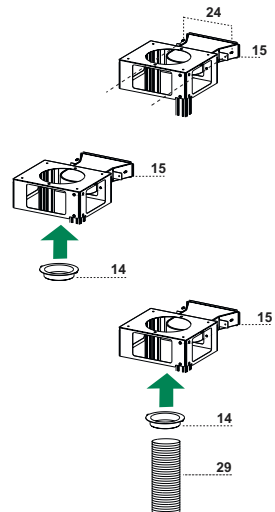

Montage des Kamins und Befestigung des Haubenkörpers

- Bei der Umluftversion das obere Kaminteil mit nach oben zeigenden Ösen, bei Abluftversion mit nach unten zeigenden Ösen einbauen und mit den mitgelieferten Schrauben **12c** (2,9 x 9,5) oben am Anschluss des oberen Kaminteils fixieren.

Umluftversion

- Sicherstellen, dass sich der Anschluss des Luftauslasses **15** auf Höhe des Kamingitters befindet.
- Sollte dem nicht so sein, den Kamin abnehmen und die Position des Luftauslassanschlusses **15** korrigieren und anschließend die Teile wieder wie vorstehend beschrieben einbauen.

Vor dem Befestigen des Haubenkörpers am Gitter:

- Die Fettfilter aus dem Haubenkörper nehmen.
- Die eventuell vorhandenen Aktivkohlefilter ausbauen.
- Dann den Haubenkörper mit den mitgelieferten 4 Schrauben **12f** von unten am vorbereiteten Gitter befestigen.

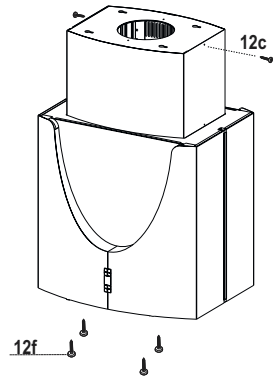

ELEKTROANSCHLUSS

⚠ Vor der Installation die Netzspannung durch Herausdrehen der Sicherung oder ausschalten des Hauptschalters stromlos machen.

- Bei Anschluss der Haube an das Stromnetz muss ein zweipoliger Schalter mit einem Öffnungsweg von mindestens 3 mm zwischengeschaltet werden.
- Entfernen Sie die Fettfilter (s. Abschnitt „Wartung“) und versichern Sie sich, daß die Kabelverbindung in die Steckdose des Gebläses einwandfrei eingesteckt wird.
- Die Anschlüsse der Verbinder vornehmen.
- Für die Umluftversion den Aktivkohle-Geruchsfilter montieren.
- Die Fettfilter wieder montieren.

⚠ Achtung: Das Gerät nur an die Netzspannung die im Typenschild angegeben ist anschließen.

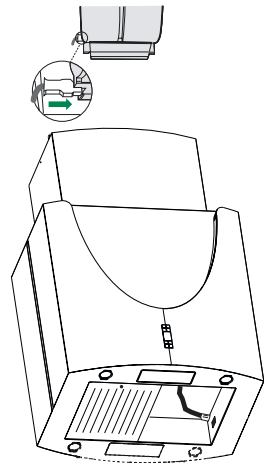

BEDIENUNG

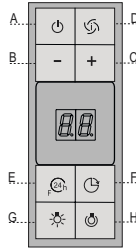

Schalttafel

Taste	Funktion	Display
A	Schaltet den Motor der Absauganlage bei der zuletzt verwendeten Geschwindigkeit ein und aus.	Zeigt die eingestellte Geschwindigkeit an
B	Vermindert die Betriebsgeschwindigkeit.	
C	Erhöht die Betriebsgeschwindigkeit.	
D	Aktiviert von jeder Geschwindigkeit aus, auch bei abgestelltem Motor, die Intensivgeschwindigkeit, die auf 10 Minuten zeitgerecht ist. Nach Ablauf dieser Zeit kehrt das System zu der zuvor eingestellten Geschwindigkeit zurück. Für die Beseitigung von sehr intensiven Kochdünsten	Zeigt HI an und der Punkt unten rechts blinkt einmal pro Sekunde.
E	Deaktiviert den Motor bei einer Geschwindigkeit, die eine Absaugleistung von 100 m ³ /h für die Dauer von 10 Minuten jede Stunde ermöglicht, nach dessen Ablauf hält der Motor an. Bei laufendem Filteralarm wird durch 3 Sekunden anhaltendes Drücken der Taste ein Reset des Alarms ausgelöst. Derlei Anzeigen sind nur bei abgestelltem Motor sichtbar.	Zeigt 24 an und der Punkt unten rechts blinkt, während der Motor in Betrieb ist Nach abgeschlossener Prozedur verlöscht die bisherige Anzeige: FF zeigt an, dass der Metallfettfilter gewaschen werden muss. Dieser Alarm wird nach 100 effektiven Betriebsstunden der Abzugshaube ausgelöst. EF zeigt an, dass die Aktivkohlefilter ausgewechselt und die Metallfettfilter gewaschen werden müssen. Dieser Alarm wird nach 200 effektiven Betriebsstunden der Abzugshaube ausgelöst.
F	Aktiviert das automatische Ausschalten mit einer Verzögerung von 30'. Ermöglicht die Beseitigung von Restgerüchen. Kann von jeder Position aus eingeschaltet werden und wird durch Drücken der Taste oder Abstellen des Motors ausgeschaltet.	Zeigt abwechselnd die Betriebsgeschwindigkeit und die bis zum Abschalten der Abzugshaube verbleibende Zeit an. Der Punkt unten rechts blinkt.
G	Schaltet die Beleuchtung (Strahler) ein oder aus. Durch 2 Sekunden langes Drücken wird die Beleuchtung ein oder ausgeschaltet.	
H	Schaltet die verminderte Beleuchtung (Strahler) ein oder aus.	

WARTUNG

Metallfettfilter

Die Fettfilter sind spülmaschineneeignet und müssen gewaschen werden, sobald am Display die Aufschrift **FF** erscheint oder mindestens alle 2 Monate, oder auch öfter, je nach Intensität des Gebrauchs.

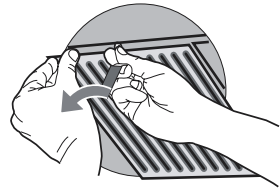

Reset des Alarmsignals

- Die Beleuchtung und den Absaugmotor abschalten und dann die 24-Stunden-Funktion deaktivieren, falls diese zuvor aktiv war.
- Die Taste **E** drücken, bis das Display verlöscht.

Filterreinigung

- Die Filter abnehmen. Der Filter mit einer Hand halten und gleichzeitig den vorgesehenen Knopf betätigen (ziehen und drehen). Die Sicherheitsfeder schliesslich lösen.
- Die Filter reinigen (darauf achten, sie nicht zu verbiegen) und vor der Remontage trocknen lassen.
- Die Filter wieder einsetzen. Dabei ist darauf zu achten, dass die Sicherheitsfeder wieder richtig eingesetzt wird.

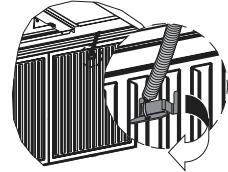

Aktivkohle-Geruchsfilter (Filterversion)

- Der Aktivkohlefilter ist weder waschbar, noch regenerierbar und muss ausgewechselt werden, wenn am Display die Aufschrift **EF** erscheint, oder nach mindestens 4 Monaten.

Aktivierung des Alarmsignals

- Bei den Filterversionen der Abzugshauben wird die Alarmanzeige für Filtersättigung im Augenblick der Installation oder in der Folge aktiviert.
- Die Beleuchtung und den Abzugsmotor ausschalten.
- Die Abzugshaube von der Netzversorgung trennen.
- Den Anschluss wieder herstellen, indem die Taste **B** gedrückt wird.
- Bei Loslassen der Taste erscheinen am Display zwei drehende Rechtecke.
- **Innerhalb von 3 Sekunden** die Taste **B** drücken, bis am Display die Bestätigung erscheint:
 - 2 maliges Blinken der Aufschrift **EF** – Sättigungsalarm Aktivkohlefilter **AKTIVIERT**
 - 1 maliges Blinken der Aufschrift **EF** - Sättigungsalarm Aktivkohlefilter **DEAKTIVIERT**.

AUSWECHSELN DES AKTIVKOHLE-GERUCHSFILTERS

Reset des Alarmsignals

- Die Beleuchtung und den Absaugmotor ausschalten; falls die 24-Stunden-Funktion aktiv ist, diese deaktivieren.
- Die Taste **E** drücken, bis das Display verlöscht.

Auswechseln des Filters

- Die Fettfilter aus Metall entfernen.
- Den gesättigten Aktivkohle-Geruchsfilter durch Öffnen der Klammern ausbauen.
- Den neuen Filter in seinen Sitz einhängen.
- Die Fettfilter aus Metall wieder einbauen.

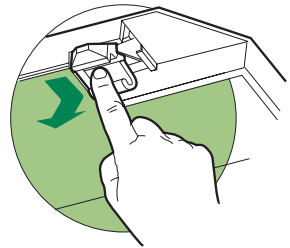

Beleuchtung

AUSWECHSELN DER LAMPEN

Halogenlampe 20 W.

- Die Lampe vorsichtig aus der Lampenfassung ziehen.
- Die Lampe durch eine gleichwertige ersetzen und bei der Remontage darauf achten, daß die beiden Steckerstifte vorschriftsmäßig in die Lampenfassung eingeführt werden.

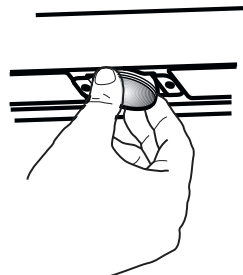

Beleuchtung

AUSWECHSELN DER LAMPE

11W Neonlampe

- Die Fettfilter aus Metall ausbauen.
- Die Befestigungsschraube der Neonlampenabdeckung aus-schrauben und vom Haubenkörper lösen.
- Die Lampe durch eine Neue mit gleichen Merkmalen ersetzen.
- Die Abdeckung wieder anbringen.
- Die Fettfilter aus Metall wieder einbauen.

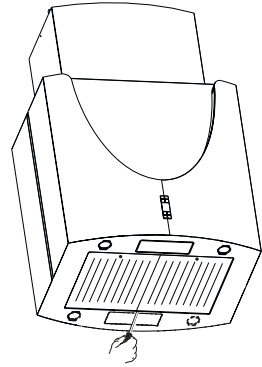

Beleuchtung

AUSWECHSELN DER LEDS

- Die Schrauben am Deckel der LED ausbauen.
- Den Verbinder anheben und abhängen.
- Die LED vom Deckel lösen und durch eine Neue mit gleichen Merkmalen ersetzen.
- Die neue LED am Deckel befestigen, den Verbinder wieder anschließen und den Deckel mit den zuvor ausgebauten Schrauben wieder montieren.

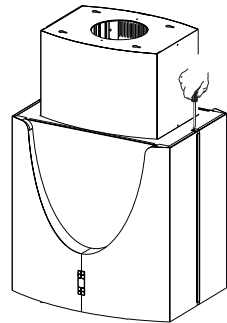

TAVSİYELER VE ÖNERİLER

△ Bu kullanma talimatı birden fazla cihaz modeli için geçerlidir.
Cihazınıza uymayan bazı donanım özellikleri tarif edilmiş olabilir.

MONTAJ

- Yalnız veya eksik montajdan doğan herhangi bir zararın sorumluluğu üreticiye ait değildir.
- Davlumbaz ile pişirici cihazın ocak kısmı arasındaki minimum güvenlik mesafesi 650 mm.dir.
- Besleme voltajının, davlumbaz içerisine yerleştirilen bilgi etiketinde belirtilenle aynı olup olmadığını kontrol edin.
- Sınıf I elektrikli aletleri için, güç kaynağının yeterli topraklamayı sağlayıp sağlamadığını kontrol edin. Minimum 120 mm çapında bir boru yoluyla davlumbazı çıkış bacasına bağlayın. Baca bağlantısı mümkün olduğunca kısa olmalıdır.
- Davlumbaz borusunu yanıcı duman taşıyan baca deliğine (buhar kazanı, şömine, vb.) bağlamayın.
- Davlumbazın elektrikle çalışmayan aletlerle (örneğin; gazlı cihazlar) bağıntılı olarak kullanılmaması halinde çıkış gazının geri tepmesini önlemek amacıyla odada yeterli bir havalandırma sağlanmalıdır. Temiz hava girişini temin etmek için mutfakta doğrudan dışarıya açılan bir açıklık bulunmalıdır.

KULLANIM

- Davlumbaz mutfaktaki kokuların emilmesi amacıyla evlerde kullanım için tasarlanmıştır. Ticari ve endüstriyel amaçlar için kullanmayınız.
- Davlumbazı tasarlandığı amaçların dışında kesinlikle kullanmayınız.
- Davlumbaz çalışırken altında kesinlikle yüksek çıplak ateş bırakmayın.
- Alev yoğunluğunu doğrudan tencerenin altında kalacak şekilde ayarlayın, kenarlarını sarmadığından emin olun.
- Yağda kızartma tava larını kullanırken sürekli olarak takip edin: fazla ısınan yağ tutuşabilir.
- Kapağın altında kıvılcımdan kaçının, yangın riski
- Bu alet, güvenliklerinden sorumlu kişiler tarafından kontrol edilmedikleri veya eğitilmedikleri sürece; fiziksel, duymusal ve zihinsel kapasitesinde kısıtlama olan (çocuklar dahil) veya aleti kullanma tecrübesi ve bilgisi olmayan kişiler tarafından kullanılamaz.
- Bebeklerin, aletle oynamadıklarından emin olmak için kontrol edilmeli gerekir.

BAKIM

- Herhangi bir bakım işlemini gerçekleştirmeden önce davlumbazı kapatın veya fişini çıkarın.
- Filtreleri belirtilen zamanlarda temizleyin ve / veya değiştirin.
- Cihazı nemli bir bez ve nötr bir sıvı deterjan kullanarak temizleyin.

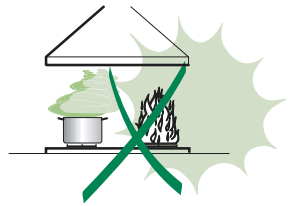
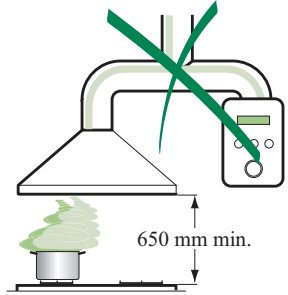

ÖZELLİKLER

Komponentler

Rif.	Miktar	Ürün Komponentleri
1	1	Kumandaları, ışık, vantilatör grupları, filtreleri ve alt bacası ile birlikte davlumbaz gövdesi
2	1	Üst baca
7.1	1	Aşağıdaki unsurları ile birlikte aspiratörlü teleskopik boru:
7.1a	1	Üst boru
7.1b	1	Alt boru
9	1	ø 150-120 mm reduksiyon flanşı
13	1	Novastik Yapışkan conta
14	1	Hava çıkış rakor flanşı
15	1	Hava çıkış rakoru
25	2	Boru bağlama kelepçesi
26	1	Üst baca bağlantısı
29	1	Hava çıkış borusu rakoru
Rif.	Miktar	Montaj komponentleri
11	4	Dubeller ø 10
12c	4	Vidalar 2,9 x 9,5
12f	4	Vidalar M6 x 10
12g	4	Vidalar M6 x 80
12h	4	Vidalar 5,2 x 70
12w	2	Vidalar M3 x 8
21	1	Delik kalıbı
22	4	Rondelalar øi 6,4
23	4	Somunlar M6
24	2	Hava çıkış rakoru tespit topları
Miktar	Dokümantasyon	
1	Talimat El Kitabı	

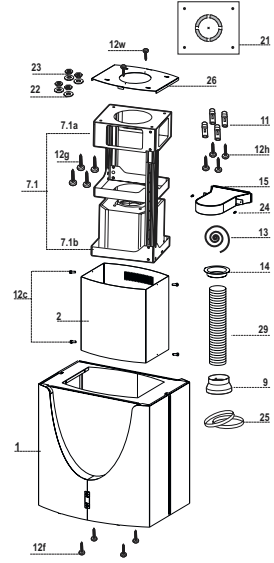

Boyutlar

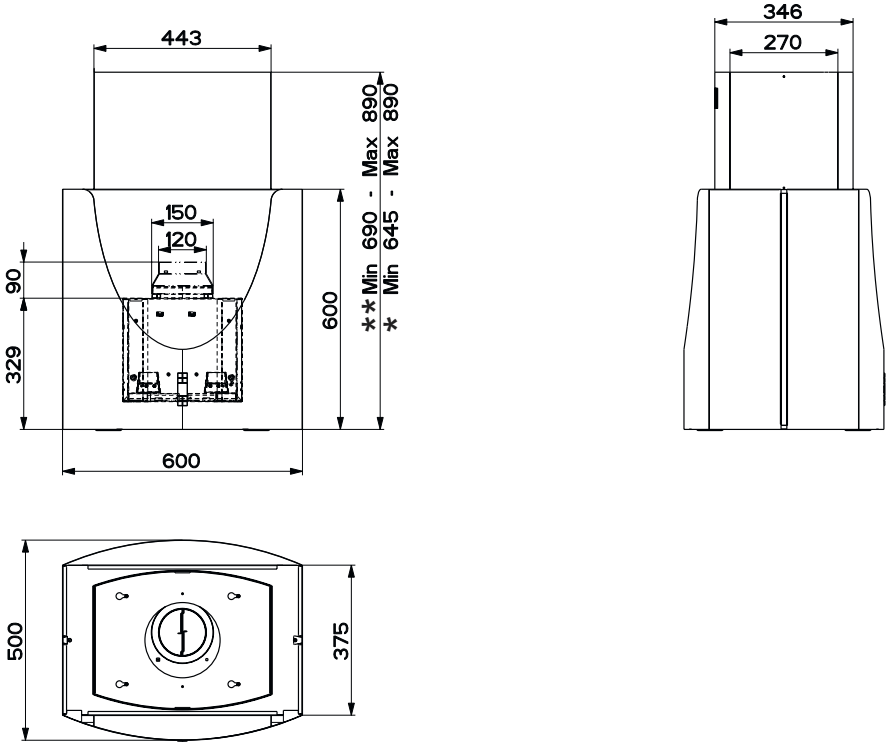

* Emici versiyon davlumbaz için ölçüler.

** Filtre edici versiyon davlumbaz için ölçüler.

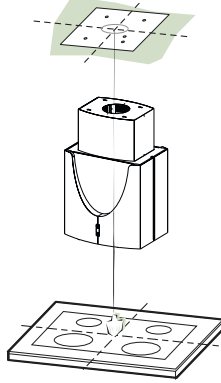

Tavan / Konsol delme işlemi ve Kafesin Sabitlenmesi

TAVANIN YADA KONSOLUN DELİNMESİ

- Bir şakül yardımıyla tavana ya da destek konsolüne pişirme tezgahının merkezini işaretleyiniz.
- Tavana veya konsola donanım ile birlikte verilen delik delme şablonunu (21) dayayınız ve bunun merkeziniyle işaretlenen merkezi birbirine çakıştırınız. Yani şablonun ekseni ile pişirme tezgahı ekseni bir hizaya gelmiş olsun.
- Delik delme şablonuyla delikleri duvara işaretleyiniz.
- Şu şekilde delik deliniz:
 - Masif beton tavan: beton dübelleri kullanarak.
 - Direnç kalınlığı 20 mm ve üstte hava boşluğu olan tuğla tavan: 10 mm çapında delik (donanım ile verilmiş dübelleri (11) hemen takınız)
 - Ahşap tavan: ahşap dübelleri kullanarak.
 - Ahşap konsola: 7 mm çapında delik deliniz.
 - Elektrik besleme kablosunun geçişi için: \varnothing 10 mm çapında.
 - Hava Çıkışı (Aspiratörlü model): Dış hava tahliye borusu bağlantısının çapına göre.
- Tavana çaprazlamasına iki vida takıp 4-5 mm dışarıda bırakınız. Bu vidalar şöyle olmalıdır:
 - Masif beton için buna uygun vida ve dübeller; bunlar donanım ile verilmemiştir.
 - Hava boşluklu tuğla tavan - yaklaşık 20 mm direnç kalınlıklı - bunun için donanım ile verilmiş vidaları (12h) kullanınız.
 - Ahşap tavana uygun vidalar: donanımda yoktur.
 - Ahşap konsola: donanımdaki vidalar (12g), rondelalar (22) ve civatalar (23).

BORUNUN TESPİTİ

Borunun yüksekliği ayarlanmak istenirse:

- İki kolonu birleştiren vidaları gevşetin.
- Borunun yüksekliğini istenilen seviyeye ayarlayın ve vidaları yeniden sıkın.
- **26** Üst Baca bağlantısını 2 adet **12w** (M3 x 8) vidası ile birleştirin.
- Boruyu kaldırın, deliklerinden vidalara geçirin ve sonuna kadar sürün. Bu noktada boru kendi ağırlığı ile durmaktadır.
- İki adet vidayı sıkın ve verilen diğer iki vidayı üst plakaya vidalayın;
Vidaları nihai olarak sıkmadan önce, borunun hareket ettirilmesi sureti ile yükseklik ayarlaması yapılabilir. Bunu yaparken, vidaların ayar gözlerinden kurtulmamasına dikkat edilmelidir.
- Borunun tespiti işlemi, gerek Davlumbazın ağırlığı, gerekse monte edilmiş cihaza uygulanan kuvvet nedeni ile yandan gelebilecek muhtemel zorlanmalar itibarı ile emniyetli olmalıdır. Tespit işlemi yapıldıktan sonra, baca esnese bile tabanın sağlam olup olmadığını kontrol edin.
- Tavanın askı noktasında yeteri kadar kuvvetli olmadığı bütün durumlarda, montajı gerçekleştiren kişinin bu bağlantı noktasını, yapısal olarak dirençli unsurlara bağlamak sureti ile uygun plakalar ve kontra plakalar ile takviye etmesi gerekir.

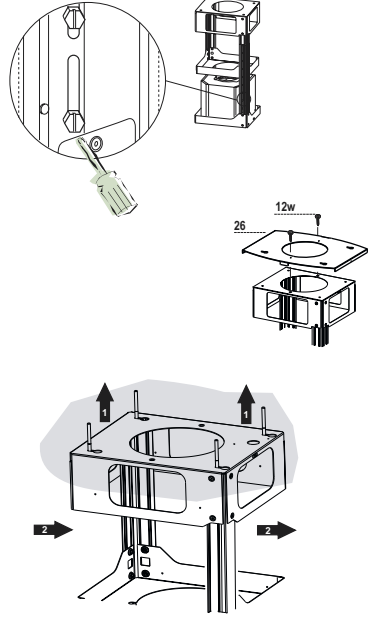

Aspiratörlü Model Hava Çıkışı Bağlantısı

Aspiratörlü modelin bağlantısını yapmak için, davlumbazı $\varnothing 150$ yada 120 mm çapında, montörün seçimine göre sert veya esnek bir boruyla çıkış kanalına bağlayınız.

- $\varnothing 120$ mm çapında boruyla bağlantı için, redüksiyon flanşını (9) davlumbaz gövdesi çıkışına takınız.
- Boruyu donanımla birlikte verilmiş kelepçelerle (25) sıkıca raptediniz.
- Varsa aktif karbon filtrelerini çıkartınız.

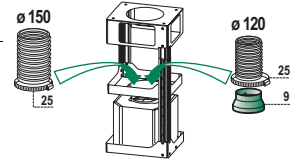

FİLTRE EDİCİ VERSİYON HAVA ÇIKIŞI

- Hava Çıkış Bağlantı parçası 15'i, 2 Topuz 24 ile üst ızgaralı kafese tutturun.
- Hava Çıkışı Bağlantı Parçası Flanç 14'ü, Hava Çıkışı Bağlantı Parçası 15'e tutturun.
- İki çıkışı, Hava Çıkışı Bağlantı Parçası Hortumu 29 ile bağlayın.

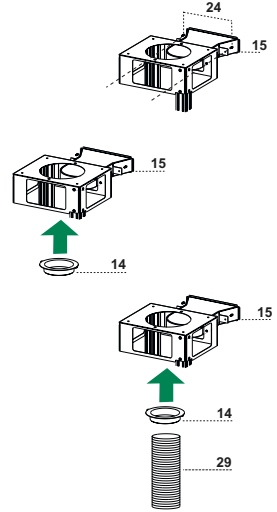

Bacanın Montajı ve Davlumbaz Gövdesinin Sabitlenmesi

- Filtre edici versiyonun kurulumu durumunda, üst Bacayı iliklerle yukarı doğru, emici versiyon kurulumu durumunda tersine iliklerle aşağı doğru tutturun ve donanımda verilen **12c** (2,9 x 9,5) Vidalarla üst bölümde Üst Baca Bağlantısına sabitleyin.

Filtre edici Versiyon

- Hava Çıkışı Bağlantı Parçası 15'in Baca Izgarasıyla orantılı olduğundan emin olun.
- Şayet böyle değilse, bacayı çıkartın ve Hava Çıkışı Bağlantı Parçası 15'in pozisyonunu düzeltin; önceden belirtildiği şekilde tekrar monte edin.

Davlumbaz Gövdesini Kafesli Izgaraya sabitlemeden önce:

- Davlumbaz Gövdesinden Yağlanmaya Karşı Filtreleri Çıkartın.
- Olası Aktif Karbonlu Kokuya Karşı Filtreleri Çıkartın.
- Donanımda verilen 4 adet 12f vida ile Davlumbaz Gövdesini önceden hazır olan Izgaralı Kafese alttan sabitleyin.

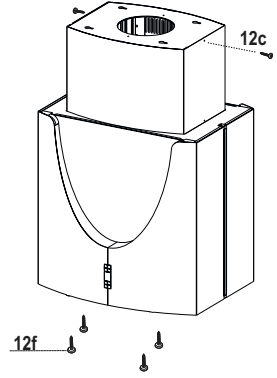

ELEKTRİK BAĞLANTISI

- Davlumbazı Şebeke Beslemesine bağlarken, araya temas aralığı en az 3 mm olan çift kutuplu bir Elektrik Anahtarı koyunuz.
- Yağ tutucu Filtreleri çıkarınız (bkz. "Bakım" paragrafı) ve besleme kablosu soketinin Aspiratör prizine doğru takılı olduğunu kontrol ediniz.
- Elektrik bağlantılarını yapın
- Filtreli versiyon için Aktif karbon Koku Filtrelerini takın.
- Yağ filtrelerini takın.

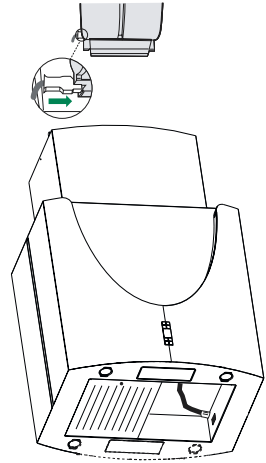

KULLANIM

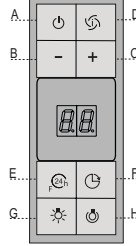

Kumanda Tablosu

Tuş	İşlev	Ekran
A	Emme motorunu son kullanılan hızda açar ve kapatır.	Ayarlanan hızı görüntüler
B	Çalışma hızını düşürür.	
C	Çalışma hızını yükseltir.	
D	Motor kapalıyken de, herhangi bir hızdan yoğun hıza geçer, bu hız 10 dakika zaman ayarlıdır, bu süre sonunda sistem daha önceden ayarlanan hıza geri döner. Pişirme anındaki dumanın fazla yayılmasını engellemeye uygundur.	HI görüntülenir ve sağ alt bölümdeki nokta saniyede bir kez yanıp söner.
E	Moturu, her saatte bir 10 dakika 100 m ³ /h emiş hızında aktive eder, bitiminde motor durur. Filtre alarmı durumunda ilgili tuşa 3 saniye boyunca basarak alarm resetlenir. Bu bildirimler sadece motor kapalı iken görüntülenir.	24 görüntülenir ve motor çalışmakta iken sağ alt bölümdeki nokta saniyede bir kez yanıp söner. Prosedür tamamlandıktan sonra daha önce görüntülenen işaret söner: FF Yağlanmaya karşı metal filtrelerin yıkanması gerekliliğini belirtir. Alarm Davlumbazın 100 saatlik yoğun kullanım süresinden sonra devreye girmektedir. EF aktif karbonlu filtrelerin değişmesi gerektiğini ve yağlanmaya karşı metal filtrelerin de yıkanması gerektiği gösterir. Alarm Davlumbazın 200 saatlik yoğun kullanım süresinden sonra devreye girmektedir.
F	30' geciktirmeli otomatik kapanışı aktive eder. Kalan yemek kokularının yok edilme işleminin tamamlanmasına uygundur. Herhangi bir konumda aktive edilebilir, tuşa basılarak veya motor kapatılarak devre dışı bırakılır.	Sırayla çalışma hızını ve davlumbazın kapanmasına kadar kalan süreyi görüntüler. Sağ alt nokta yanıp söner.
G	Aydınlatma tesisatını açar ve kapatır (Işık spotları). 2 saniyeli basılı tutulması halinde Ortam Işıklarını yakar ve söndürür.	
H	Aydınlatma tesisatını düşük yoğunlukta yakar ve söndürür (Işık spotları).	

BAKIM

Yağlanmaya karşı metalik filtreler

Bulaşık makinesinde yıkanabilirler, özellikle daha yoğun bir kullanım için, ekranda **FF** görüldüğünde veya en azından her 2 aylık kullanımda ve daha sıklıkla yıkanmaları gerekir.

Alarm sinyalinin resetlenmesi

- Işıkları ve emme Motorunu kapatın, şayet 24h işlevi aktifse, kapatın.
- **E** tuşuna ekranda sönene kadar basın.

Filtrelerin Temizlenmesi

- Filtreleri teker teker sökün. Bir elle destekleyerek topuz üzerinde hareket ettirin (çekin ve döndürün) ve devamında güvenlik yayını çıkartın.
- Kıvrılmalarını engelleyerek filtreleri yıkayın ve tekrar takmadan önce kurumaya bırakın.
- Güvenlik yayını yeniden yerleştirmeye dikkat ederek filtreleri yeniden takın.

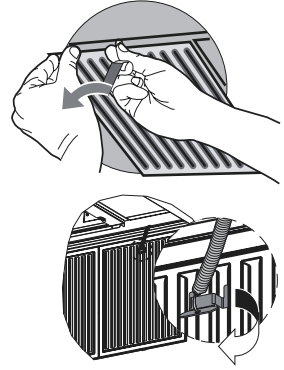

Aktif karbonlu koku giderici filtreler (Filtreli Model)

- Aktif karbonlu koku giderici filtrelerin yıkanması ve rejenere edilmeleri mümkün değildir, göstergede **EF** ışareti görüntülendiğinde ya da en az 4 ayda bir değiştirilmeleri gerekir.

Alarm sinyalinin devreye alınması

- Filtrelerin doyum noktasına geldiğini bildiren alarm sinyali montaj sırasında devreye alınabileceği gibi, Filtreli Model davlumbazlarda daha sonra da devreye alınabilir.
- Lambaları ve Aspiratör Motorunu kapatınız.
- Davlumbazın elektrik şebekesi ile olan bağlantısını kesiniz.
- **B** tuşunu basılı tutarak bağlantıyı tekrar sağlayınız.
- Tuş bırakıldığında gösterge üzerinde dönen iki dikkörtgen görülür.
- **3 saniye içinde** gösterge üzerinde onay görüntülenene dek **B** tuşuna basınız:
 - 2 yanıp sönen **EF** yazısı – Aktif Karbon Filtresi doyum noktası alarmı DEVREDE
 - 1 yanıp sönen **EF** yazısı – Aktif Karbon Filtresi doyum noktası alarmı DEVRE DIŞI.

AKTİF KARBONLU KOKU FİLTRESİNİN DEĞİŞTİRİLMESİ

Alarm sinyalinin sıfırlanması

- Lambaları ve Aspiratör Motorunu kapatınız, sonra devrede ise 24h fonksiyonunu devre dışı bırakınız.
- Gösterge kapanana kadar **E** tuşuna basınız.

Filtrenin değiştirilmesi

- Madeni yağ Filtrelerini çıkarınız.
- Doymuş aktif karbonlu koku Filtresini klipslerine müdahale ederek çıkarınız.
- Yeni Filtreyi klipslerinden tutturarak yuvasına takınız.
- Madeni yağ Filtrelerini tekrar yerlerine takınız.

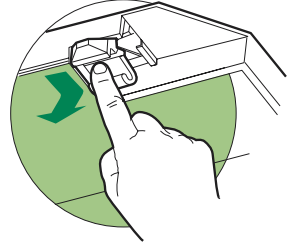

Aydınlatma

AMPULLERİN DEĞİŞTİRİLMESİ

20 W halojen ampuller

- Ampülü yuvasından çıkarınız.
- Aynı özelliklere sahip yenisiyle değiştiriniz ve küçük iğne fişlerinin duydaki yuvalarına iyi oturmasına dikkat ediniz.

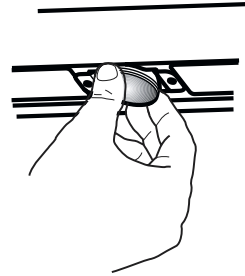

Aydınlatma

LAMBALARIN DEĞİŞTİRİLMESİ

11W'lık neon lambalar

- Yağlanmaya karşı metalik filtreleri çıkartın.
- Neon'un Kapağını sabitleyen Vidaları sökün ve Davlumbaz Gövdesinden sökün.
- Lambayı aynı özelliklerdeki yenisiyle değiştirin.
- Kapağı yeniden monte edin.
- Yağlanmaya Karşı Metalik Filtreleri yeniden monte edin.

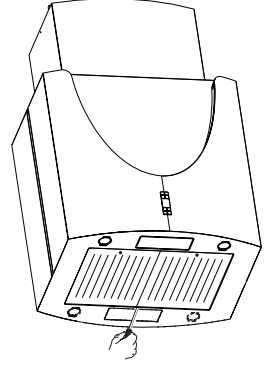

Aydınlatma

LED DEĞİŞTİRİLMESİ

- Led Kapağının Vidalarını Sökün.
- Konektörü kaldırın ve bağlantısını sökün.
- Led'i Kapaktan ayırın ve aynı özelliklerdeki yenisiyle değiştirin.
- Yeni Led'i Kapağa tutturun, konektörü yeniden bağlayın ve Kapağı, önceden çıkartılmış Vidalarla yeniden monte edin.

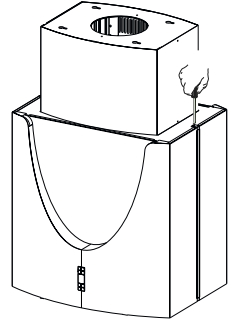



The symbol  on the product or on its packaging indicates that this product may not be treated as household waste. Instead it shall be handed over to the applicable collection point for the recycling of electrical and electronic equipment. By ensuring this product is disposed of correctly, you will help prevent potential negative consequences for the environment and human health, which could otherwise be caused by inappropriate waste handling of this product. For more detailed information about recycling of this product, please contact your local city office, your household waste disposal service or the shop where you purchased the product.



Il simbolo  sul prodotto o sulla confezione indica che il prodotto non deve essere considerato come un normale rifiuto domestico, ma deve essere portato nel punto di raccolta appropriato per il riciclaggio di apparecchiature elettriche ed elettroniche. Provvedendo a smaltire questo prodotto in modo appropriato, si contribuisce a evitare potenziali conseguenze negative per l'ambiente e per la salute, che potrebbero derivare da uno smaltimento inadeguato del prodotto. Per informazioni più dettagliate sul riciclaggio di questo prodotto, contattare l'ufficio comunale, il servizio locale di smaltimento rifiuti o il negozio in cui è stato acquistato il prodotto.



Le symbole  sur le produit ou son emballage indique que ce produit ne peut être traité comme déchet ménager. Il doit plutôt être remis au point de ramassage concerné, se chargeant du recyclage du matériel électrique et électronique. En vous assurant que ce produit est éliminé correctement, vous favorisez la prévention des conséquences négatives pour l'environnement et la santé humaine qui, sinon, seraient le résultat d'un traitement inapproprié des déchets de ce produit. Pour obtenir plus de détails sur le recyclage de ce produit, veuillez prendre contact avec le bureau municipal de votre région, votre service d'élimination des déchets ménagers ou le magasin où vous avez acheté le produit.



Das Symbol  auf dem Produkt oder seiner Verpackung weist darauf hin, dass dieses Produkt nicht als normaler Haushaltsabfall zu behandeln ist, sondern an einem Sammelpunkt für das Recycling von elektrischen und elektronischen Geräten abgegeben werden muss. Durch Ihren Beitrag zum korrekten Entsorgen dieses Produkts schützen Sie die Umwelt und die Gesundheit Ihrer Mitmenschen. Umwelt und Gesundheit werden durch falsches Entsorgen gefährdet. Weitere Informationen über das Recycling dieses Produkts erhalten Sie von Ihrem Rathaus, Ihrer Müllabfuhr oder dem Geschäft, in dem Sie das Produkt gekauft haben.



Ürün veya paketi üzerindeki  sembolü, bu ürünün normal bir evsel atık olarak görülmemesi ve bu tip elektrikli veya elektronik cihazların atıldığı dönüşümlü toplama noktalarına terkedilmesi gerektiğine işaret eder. Bu ürün gerektiği gibi elimine etme kurallarına uyersanız çevre ve insan sağlığı üzerindeki olumsuz etkilerini bertaraf etmeye katkı sağlamış olursunuz. Bu ürünün geri dönüşüm koşulları hakkında daha ayrıntılı bilgi için hudutları içinde bulunduğunuz belediyenin ilgili diareasine, atık yoketme servisine veya ürünün satıcısına danışınız.

Franke S.p.a.
Via Pignolini,2
37019 Peschiera del Garda (VR)
www.franke.it

436004079_ver1

Free Manuals Download Website

<http://myh66.com>

<http://usermanuals.us>

<http://www.somanuals.com>

<http://www.4manuals.cc>

<http://www.manual-lib.com>

<http://www.404manual.com>

<http://www.luxmanual.com>

<http://aubethermostatmanual.com>

Golf course search by state

<http://golfingnear.com>

Email search by domain

<http://emailbydomain.com>

Auto manuals search

<http://auto.somanuals.com>

TV manuals search

<http://tv.somanuals.com>