

FUEGO

INSTRUCTION MANUAL • GEBRUIKSAANWIJZING • ANLEITUNG • INSTRUCTIONS DE MONTAGE



WARNING !
This R/C kit and the model you
will build is not a toy.

LET OP !
Deze bouwdoos van een ra-
diobestuurde vliegtuig is geen
speelgoed.

ACHTUNG !
Ein Dieser Bausatz
ferngesteuertes Modell
ist kein Spielzeug.

ATTENTION !
Ce planeur R/C à assembler n'est
pas un jouet.

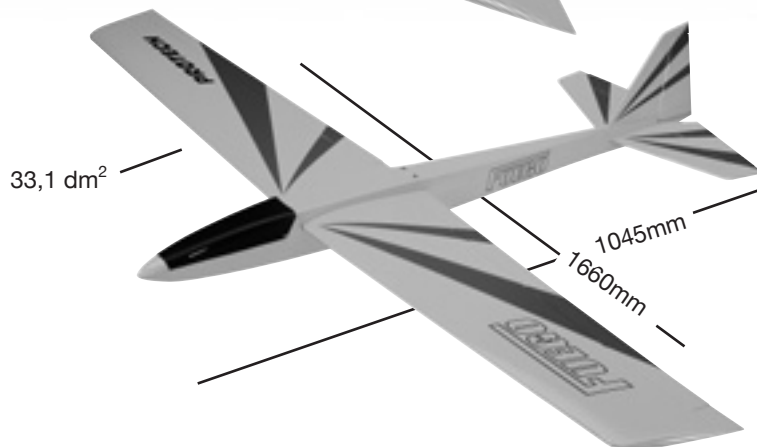

810 g.

PROTECH

Specifications / Specificaties
Technische Daten / Spécifications

Length: 1045 mm
 Wing span: 1660 mm
 Wing area: 33,1 dm²
 Wing loading: 24,47 g/dm²
 Flying weight: 810 g
 Radio required: 4 ch radio with
 4x B112 super
 micro servo

Lengte: 1045 mm
Spanwijdte: 1660 mm
Vleugelopp.: 33,1 dm²
Vleugelbel.: 24,47 g/dm²
Vlieggewicht: 810 g
Radiobesturing: 4 kanaals radio
4x B112 super
micro servo

Länge: 1045 mm
 Spannweite: 1660 mm
 Tragflügelinhalt: 33,1 dm²
 Gesamtflächen-
 belastung: 24,47 g/dm²
 Fluggewicht: 810 g
 Funkfernsteuerung: 4 Kanal
 Steuerung mit
 4x B112 super
 micro servo

Longueur: 1045 mm
Envergure: 1660 mm
Surface alaire: 33,1 dm²
Charge alaire: 24,47 g/dm²
Poids en vol: 810 g
Radio requise: 4 voies avec
4x B112 super
micro servo

Kit content / Inhoud van de bouwdoos
Bausatzinhalt / Contenu de la boîte

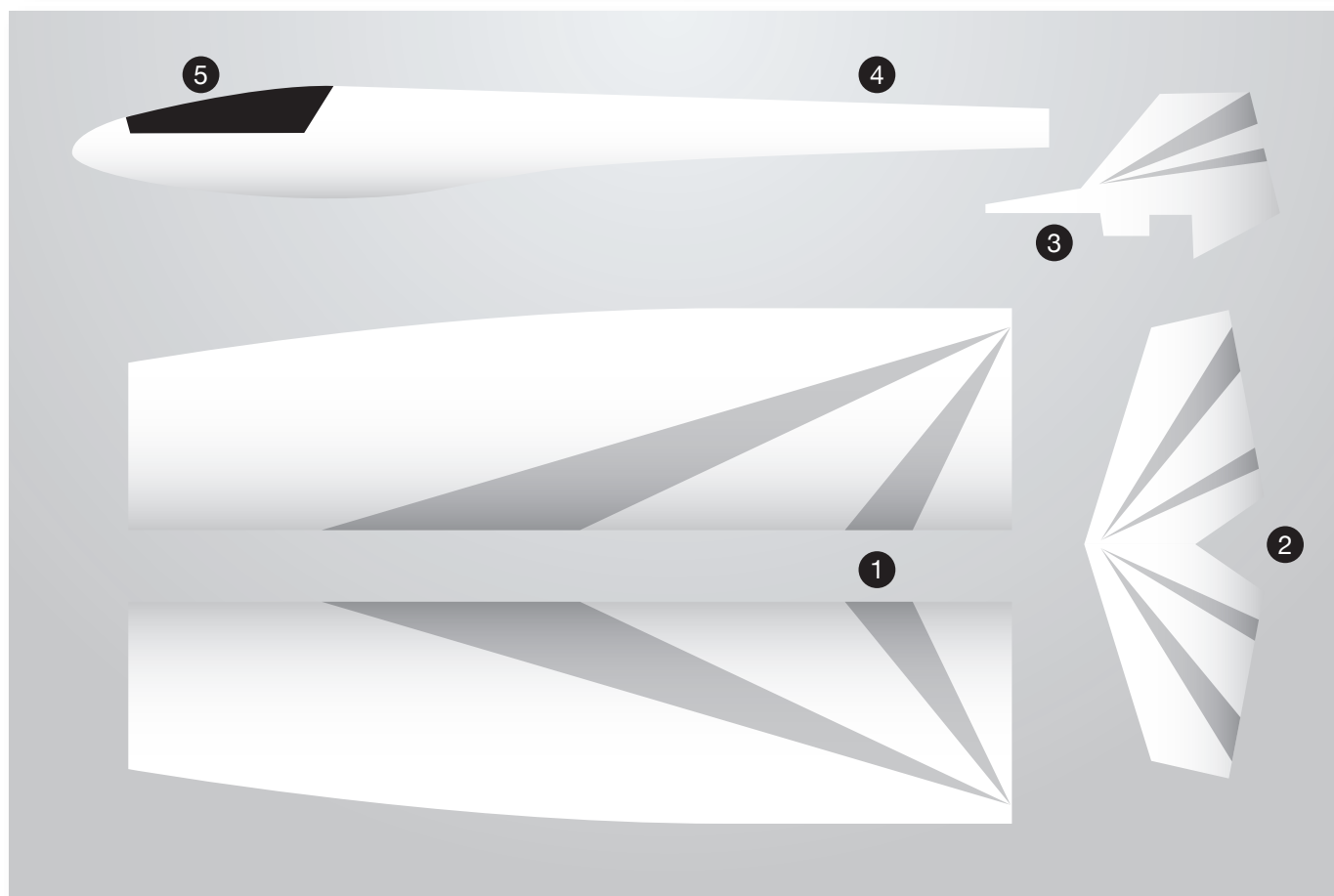

1. Wing
 2. Horizontal stabilizer
 3. Vertical fin
 4. Fuselage
 5. Cockpit
 + Accessories

1. Vleugel
2. Hoogteroer
3. Richtingsroer
4. Romp
5. Cockpit
 + *Toebehoren*

1. Flügel
 2. Höhenruder
 3. Seitenruder
 4. Rumpf
 5. Kabinehaube
 + Zubehör

1. Aile
2. Stabilisateur
3. Dérive
4. Fuselage
5. Verrière de cabine
 + *Accessoires*



**Tools & items / Gereedschap & benodigdheden
Werkzeuge und alle Notwendigkeiten / Outils et équipements**

MICRO RECEIVER 7-CH FM



PRO7.35 7-CH micro receiver
35 MHz FM
PRO7.40 7-CH micro receiver
40 MHz FM

RECEIVER BATTERY



P4318.J RX-powerpack 4,8V
1800 mAh Ni-MH JR
P4318.F RX-powerpack 4,8V
1800 mAh Ni-MH FUT

MICRO SERVO



PROTECH Micro servo #B112
Weight: 16g
Torque: 24Ncm
Speed: 0,14s / 60°
Dimensions: 29x25x13mm

To assemble this model some tools are needed.
Voor het samenstellen van het model zijn er enkele gereedschappen nodig.
Zum bauen dieses Modell brauchen Sie einige Werkzeuge.
Certains outils sont requis pour assembler ce modèle.

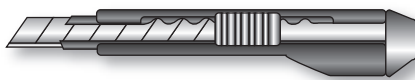

Sharp hobby knife / Scherp hobby mes /
Couteau de modéliste / scharfes Hobbymesser

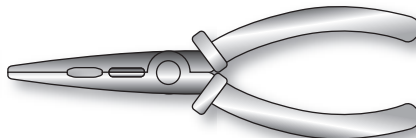

Needle nose pliers / Bektang /
Pince à becs / Beißzange

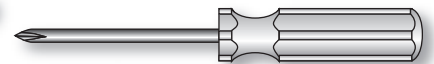

Phillips screw driver / Kruisschroevendraaier /
Tournevis Philips / Schraubendreher

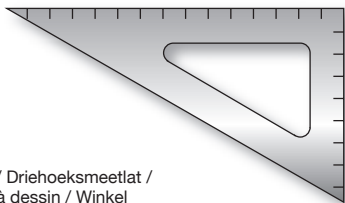

Triangle / Driehoeksmmeetlat /
Equerre à dessin / Winkel

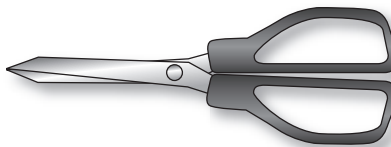

Scissors / Schaar / Ciseaux / Schere

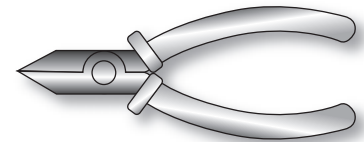

Wire cutter / Draadstripper /
Pince coupante / Kneifzange



Drill / Boor / Perceuse / Handbohrer

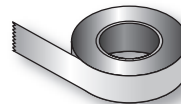

Tape / Plakband / Bande adhésive / Klebeband

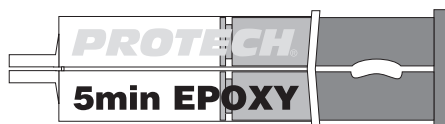

#A500-28
5 min. Epoxy glue



#A120-25
Cyanoacrylate



Wood glue



Important Safety Notes.

Be sure to read right through the instructions covering assembly and operation of your model before you attempt to operate it for the first time. You are the only person who is responsible for the safe operation of your radio-controlled model. Young people should only be permitted to build and fly these models under the instruction and supervision of an adult who is aware of the hazards involved in this activity.

Use only matching polarised connectors. All cables, connectors and the battery if home-assembled must be insulated to prevent short circuits. Never attempt to combine different types of plug and socket - e.g. tin-plated and gold-plated types - as such combinations are bound to be unreliable.

NC batteries are capable of holding and releasing enormous amounts of energy, and as such represent a constant hazard of explosion and fire.

We have no control over the way you build and operate your RC model aircraft, and for this reason we are obliged to deny all liability for accidents. All we can do is point out the hazards and make sure you are aware of them.

If you need help, please enlist the aid of an experienced modeller, a model club or enrol at a model flying training school. Model shops and the specialized model press are also good sources of information. The best course is always to join a club and fly at the approved model flying site.

Rubber bands deteriorate with age and become brittle. Replace them from time to time to maintain the safety and reliability of your model. Stretch all rubber bands before use to check whether they are still strong enough for their purpose.

Motors should only be run in the open air! The powerful suction of the propeller and the volume of air which it accelerates can easily lead to accidents in enclosed spaces (e.g. pictures falling down, curtains sucked into the propeller). The model must be held securely by an assistant at all times.

Keep well clear of the rotation field of propellers - don't stand in line with it nor in front of it. You never know when some part may come loose and fly off at high speed, hitting you or anybody else in the vicinity. Never touch the revolving propeller with any object.

There must be no chance of any object getting in the way of the propeller and preventing it from rotating.

Take care with loose clothing such as scarves, loose shirts etc. Flapping cloth can easily be sucked into the area of the propeller and then get tangled in it.

If you start your motor when the model is standing on loose or sandy ground, the propeller will suck up sand and dust and hurl it around and it could easily get in your eyes. Wear protective goggles at such times.

Every time you intend to operate your model check carefully that the model itself and everything attached to it (e.g. propeller, gearbox, RC components etc.) are in good condition and undamaged. If you find a fault do not fly the model until you have corrected it.

Check whether your frequency is vacant before you switch on. Radio interference caused by unknown sources can occur at any time without warning. If this should happen, your model will be uncontrollable and completely unpredictable. Never leave your radio control system unguarded, as other people might pick it up and try to use it.

Check that nothing is in the way of the propeller before you switch on the electric motor. Never attempt to stop the spinning propeller. Electric motors connected with a propeller should only be run when installed securely.

If you are to fly your model safely and avoid problems it is essential that you are aware of its position and attitude throughout each flight - so don't let it fly too far away! If you detect a control problem or interference during a flight, immediately land the model to prevent a potential accident. Note that the transmitter throttle stick must be set to the OFF (motor stopped) position BEFORE you switch on the power system. To avoid the electric motor starting unexpectedly, switch on the transmitter first, then the receiving system. Use the reverse sequence when switching off: receiver first, then the transmitter. Check that the control surfaces move in the correct "sense" when you operate the sticks.

Please don't misunderstand the purpose of these notes. We only want to make you aware of the many dangers and hazards which can arise if you lack knowledge and experience, or work carelessly or irresponsibly. If you take reasonable care model flying is a highly creative, instructive, enjoyable and relaxing leisure.

Belangrijke Veiligheidsinstructies

Lees de instructies betreffende montage en werking van uw model vooraleer u het de eerste maal in gebruik neemt. U alleen bent verantwoordelijk voor de veilige werking van uw radiobestuurde model. Het is kinderen enkel toegestaan om deze modellen te bouwen en te vliegen onder het toezicht van een volwassene, die zich bewust is van de gevaren die dit met zich meebrengt.

Gebruik enkel passende gepolariseerde verbindingstukken. Alle kabels, verbindingstukken en de batterij, indien deze zelf samengesteld is, moeten geïsoleerd worden om kortsluiting te voorkomen. Combineer nooit verschillende types van pluggen en contacten (vb. tin- en goudcontacten), omdat zulke combinaties onbetrouwbaar zijn.

NC-batterijen zijn geschikt om enorme hoeveelheden energie vast te houden en vrij te geven. Zodoende vertegenwoordigt een batterij een constant risico op explosie en brandgevaar.

Wij hebben geen controle over de manier waarop u het RC-vliegtuig bouwt en gebruikt. Daarom zijn wij verplicht om alle aansprakelijkheid voor ongevallen van de hand te wijzen. Wij kunnen u enkel waarschuwen voor de risico's.

Als u hulp nodig heeft, roep dan de bijstand in van een ervaren modelbouwer of een modelbouwclub, of schrijf u in bij een modelvliegclub. Modelshops en de gespecialiseerde pers zijn eveneens een geschikte bron van informatie. U leert het meest door zich aan te sluiten bij een club en te vliegen op de goedgekeurde vliegplaatsen.

Rubber elastieken verslijten door gebruik en worden broos. Vervang ze tijdig om de veiligheid en de betrouwbaarheid van uw model te garanderen. Span alle rubber elastieken op vooraleer u ze gebruikt om te controleren of ze nog sterk genoeg zijn.

Motoren mogen enkel buiten in openlucht draaien! De sterke zuigkracht van de propeller en de luchtverplaatsing die deze veroorzaakt, kan in kleine ruimten makkelijk een ongeval tot gevolg hebben (bv. schilderijen die van de muur vallen, een gordijn dat in de propeller gezogen wordt). Het model moet steeds stevig worden vastgehouden door een helper.

Houd de rotatiebaan van een propeller vrij, sta nooit in de lijn van de propeller of ervoor. Er kan steeds een deel loskomen en met hoge snelheid wegvliegen, zodat het uzelf of iemand anders in de omgeving kan verwonden. Raak de ronddraaiende propeller nooit met enig voorwerp aan. Vermijd steeds dat welk voorwerp ook het draaien van de propeller verhindert.

Pas op met losse kleding zoals sjaals, losse shirts, ... Losse kleding kan makkelijk in de propeller gezogen worden.

Als u de motor start terwijl deze op losse of zanderige grond staat, zal de propeller het zand opzuigen en rondslingeren. Bescherm uw ogen tegen rondvliegend stof of andere materialen.

Controleer voor elk gebruik zorgvuldig het model en alles wat erbij hoort (vb. propeller, aandrijving, RC-onderdelen, ...) in goede staat is. Als u een fout of beschadiging bemerkt, vlieg dan niet met het model tot u dit hebt opgelost.

Verzeker uzelf ervan dat de frequentie vrij is vooraleer u de zender aanzet. Radiostoringen veroorzaakt door vreemde bronnen kunnen op elk moment en zonder waarschuwing voorkomen. Als dit gebeurt is uw model oncontroleerbaar en volledig onvoorspelbaar. Laat uw radiobesturing nooit onbewaakt achter, andere mensen zouden kunnen proberen het apparaat te gebruiken.

Controleer of er niets in de baan van de propeller is vooraleer u de electromotor aanzet. Probeer nooit de draaiende propeller te stoppen. Electromotoren verbonden met een propeller mogen enkel draaien als deze veilig geïnstalleerd is.

Als u uw model veilig wil vliegen en u wilt problemen vermijden, dan is het essentieel dat u zich bewust bent van zijn positie en hoogte tijdens iedere vlucht. Laat het dus niet te ver weg vliegen! Als u een controleprobleem of storingen ontdekt gedurende een vlucht, land dan onmiddellijk om een mogelijk ongeval te voorkomen.

Zorg dat de zenderstick voor de motorfunctie in de off-stand staan vooraleer u het systeem aanzet. Om te voorkomen dat de electromotor onverwacht start, zet u eerst de zender aan, en pas daarna de ontvanger. Gebruik de omgekeerde volgorde bij het afzetten: eerst de ontvanger, dan de zender. Controleer of de roeren in de juiste richting bewegen als u de sticks beweegt.

Heb begrip voor het doel van deze opmerkingen. Wij willen u enkel wijzen op de vele gevaren en risico's die zich kunnen voordoen als u kennis en ervaring mist, nonchalant of onverantwoordelijk te werk gaat.

Als u alle voorzorgsmaatregelen in acht neemt, is modelvliegen een zeer creatieve, leerrijke, plezierige en ontspannende vrijetijdsbesteding.

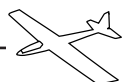

Wichtige Sicherheitshinweise

Vor dem Versuch der ersten Inbetriebnahme muß die gesamte Betriebs- und Montageanleitung sorgfältig gelesen werden. Sie allein sind verantwortlich für den sicheren Betrieb Ihres RC-Flugmodells. Bei Jugendlichen muß der Bau und Betrieb von einem Erwachsenen, der mit den Gegebenheiten und möglichen Gefahren eines RC-Flugmodells vertraut ist, verantwortlich überwacht werden.

Verwenden Sie immer nur passende, verpolungssichere Steckverbindungen. Alle stromführende Leitungen, Steckverbindungen, sowie die Antriebsbatterie, bei Selbstkonfektionierung sind kurzschlußsicher zu isolieren. Kombinieren Sie niemals unterschiedliche, z.B. Blech- und Goldkontakte, da hier keine sichere Funktion gewährleistet ist.

Kurzschlüsse und Falschpolungen vermeiden.

Durch die hohe Energie der NC-Batterien besteht immer Explosions- und Brandgefahr.

Ein RC-Flugmodell kann nur funktionsfähig sein und den Erwartungen entsprechen, wenn es im Sinne der Bauanleitung sorgfältigste gebaut wurde. Nur ein vorsichtiger und überlegter Umgang beim Betrieb schützt vor Personen- und Sachschäden. Modellfliegen will gelernt sein.

Bitte, wenden Sie sich dazu an erfahrene Modellflieger, an Vereine oder Modellflugschulen. Ferner sei auf den Fachhandel und die einschlägige Fachpresse verwiesen. Am besten als Club-Mitglied auf zugelassenem Modellflugplatz fliegen.

Gummiringe altern und werden mit der Zeit spröde und unbrauchbar. Sie müssen deshalb von Zeit zu Zeit gegen neue ausgetauscht werden. Überprüfen Sie vor jeder Anwendung den verwendeten Gummi, durch Dehnversuche, auf seine Festigkeit.

Testläufe nur im Freien durchführen. Die starke Sogwirkung der Luftschaube und die schnell beschleunigte Luftmenge kann in einem geschlossenen Raum zu Unfällen (z.B. durch herabfallende Bilder, Ansaugen von Vorhängen) führen. Das Modell muß von einem Helfer festgehalten werden.

Sich niemals in oder vor der Umdrehungsfeld von Luftschauben aufhalten! Es könnte sich doch einmal ein Teil davon lösen und mit hoher Geschwindigkeit und viel Energie wegfiegen und Sie oder Dritte treffen. Darauf achten daß kein sonstiger Gegenstand mit einer Luftschaube in Berührung kommt !

Die Blockierung der Luftschaube durch irgendwelche Teile, muß ausgeschlossen sein.

Vorsicht bei losen Kleidungsstücken wie Schals, weiten Hemden usw. : sie werden vom Propellerstrahl angesaugt und können in den Luftschaubenkreis gelangen. Steht ein Modell mit drehender Luftschaub z.B. auf sandigem Grund, so werden Sand oder Schmutzpartikel angesaugt und herumgewirbelt, die u.ä. Augenschäden hervorrufen können. Nötigenfalls Schutzbrille tragen.

Überprüfen Sie vor jeder Inbetriebnahme das Modell und alle an ihm gekoppelten Teile (z.B. Luftschauben, Getriebe, RC-Teile usw) auf festen Sitz und mögliche Beschädigungen. Das Modell darf erst nach Beseitigung aller Mängel in Betrieb genommen werden.

Vergewissen Sie sich, daß die verwendete Frequenz frei ist. Erst dann einschalten! Funkstörungen, verursacht durch Unbekannte können immer ohne Vorwarnung auftreten! Das Modell ist dann steuerlos und unberechenbar! Fernlenkanlage nicht unbeaufsichtigt lassen, um ein Betätigen durch Dritte zu verhindern.

Elektromotor nur einschalten, wenn nichts im Drehbereich der Luftschaube ist. Nicht versuchen die laufende Luftschaube anzuschalten. Elektromotor mit Luftschaube nur im fest eingebauten Zustand laufen lassen.

Die Fluglage des Modells muß während des gesamten Fluges immer eindeutig erkennbar sein, um immer ein sicheres Steuern und Ausweichen zu gewährleisten.

Machen sich während des Fluges Funktionsbeeinträchtigungen/Störungen bemerkbar, muß aus Sicherheitsgründen sofort die Landung eingeleitet werden. Sie haben anderen Luftfahrzeugen immer auszuweichen. Start- und Landeflächen müssen frei von Personen und sonstigen Hindernissen sein.

Dabei ist zu beachten, daß bei der Inbetriebnahme die Motorsteuerfunktion am Sender immer zuerst in AUS-Stellung gebracht wird. Danach Sender und dann erst Empfangsanlage einschalten, um ein unkontrolliertes Anlaufen des Elektromotors zu vermeiden. Gleichfalls gilt immer zuerst Empfangsanlage ausschalten, danach erst den Sender. Überprüfen Sie, daß die Ruder sich entsprechend der Steuerknüppelbetätigung bewegen.

Mit diesen Hinweisen soll auf die vielfältigen Gefahren hingewiesen werden, die durch unsachgemäße und verantwortungslose Handhabung entstehen können.

Richtig und gewissenhaft betrieben ist Modellflug eine kreative, lehrreiche und erholsame Freizeitgestaltung.

Conseils de sécurité importants

Avant de tenter la première mise en service, la totalité des instructions de montage et d'utilisation devra être lue attentivement. Vous êtes le seul responsable de la sécurité d'utilisation de votre modèle volant R/C. Il est conseillé aux adolescents de se faire assister pour la construction et pour les premiers vols par un adulte déjà familiarisé avec les particularités et les dangers représentés par un modèle volant radio commandé.

Utilisez toujours des connecteurs adaptés, avec sécurité contre les inversions de polarité. Tous les conducteurs de courant, les connecteurs ainsi que les batteries de propulsion de confection personnelle devront être parfaitement isolés contre les court-circuits. N'utilisez jamais des combinaisons de connecteurs, par ex. des contacts en métal ordinaire avec des contacts dorés, car dans ce cas aucune sécurité de fonctionnement ne peut être garantie.

Évitez les court-circuits et les inversions de polarité. La forte énergie des batteries NC peut entraîner un danger d'explosion et d'incendie.

Un modèle volant R/C ne peut évoluer correctement que s'il a été construit et réglé conformément aux instructions de montage et seule une utilisation prudente et responsable évitera de provoquer des dommages corporels ou matériels.

Le fabricant n'a cependant aucune possibilité d'influencer la construction et l'utilisation d'un modèle de sa production. C'est pourquoi nous attirons l'attention sur les dangers représentés en dégageant toute responsabilité.

Faites-vous assister par un modéliste expérimenté, ou inscrivez-vous dans une association ou une école de pilotage. Vous pourrez en outre consulter votre revendeur et la presse spécialisée sur le sujet. Le mieux est de faire partie d'un club d'aéromodélisme pour pouvoir voler sur un terrain autorisé.

Les bandes élastiques vieillissent, elles deviennent cassantes et inutilisables dans le temps. C'est la raison pour laquelle il conviendra de les remplacer de temps en temps par des neuves. Avant chaque utilisation, vérifiez la solidité du caoutchouc par des essais de tension.

Effectuez les essais de fonctionnement uniquement à l'extérieur. La forte aspiration de l'hélice et la masse d'air rapidement accélérée derrière son champ de rotation peuvent provoquer un accident dans une pièce fermée. (p.e. la chute d'un tableau, l'aspiration des rideaux, etc.) Le modèle devra être fermement tenu par un aide.

Ne vous tenez jamais dans le champ de rotation de l'hélice! Une partie peut se détacher et être éjectée à très haute vitesse avec une forte inertie et vous toucher, ou une tierce personne. Veillez également à ce qu'aucun objet quelconque vienne en contact avec l'hélice en rotation! Un risque de blocage de l'hélice par un objet quelconque doit être absolument exclu.

Veillez également aux vêtements flottants, tels qu'écharpe ou cravate qui peuvent être aspirés et s'enrouler sur l'hélice.

Lorsqu'un modèle se trouve sur un sol sablonneux avec l'hélice en rotation, celle-ci peut aspirer du sable ou des gravillons et vous les projeter dans les yeux.

Portez des lunettes de protection si nécessaire.

Avant chaque utilisation, contrôlez le modèle et toutes les pièces qui y sont rattachées (par ex. hélice, réducteur, élément R/C etc..) pour vérifier leur fixation ou détecter une possible détérioration. Ce n'est qu'après avoir remédié à tous les défauts éventuels que le modèle sera en ordre de vol.

Assurez-vous que la fréquence que vous utilisez est libre avant de mettre votre émetteur en contact! Une perturbation peut toujours se produire pour une cause inconnue, sans prévenir! Le modèle devient alors incontrôlable et livré à lui-même! Ne laissez pas votre émetteur sans surveillance pour éviter une manipulation par un tiers.

Ne mettez le moteur électrique en contact que lorsque rien ne se trouve dans le champ de rotation de l'hélice. Ne tentez pas d'arrêter l'hélice à la main. Ne faites tourner le moteur avec l'hélice que lorsqu'il est monté dans le modèle.

La position du modèle doit toujours être nettement identifiable durant tout le vol pour garantir un pilotage sûr. Si l'on remarque l'influence d'une perturbation durant le vol, se préparer immédiatement à atterrir pour des raisons de sécurité.

Faites une vérification complète de l'installation R/C avant chaque vol ainsi que du modèle pour vous assurer du bon fonctionnement et de la portée.

Assurez-vous que la commande du moteur soit sur la position COUPE sur l'émetteur. Mettez en contact d'abord l'émetteur, ensuite la réception pour éviter un démarrage incontrôlé du moteur électrique. Procédez inversement pour couper le contact : d'abord la réception, ensuite l'émetteur. Vérifiez si les gouvernes se déplacent dans le sens correspondant au manche de commande.

Ces conseils mettent en évidence la diversité des dangers pouvant résulter d'une manipulation incorrecte et irresponsable. Leur observation permettra de pratiquer en toute sécurité ce loisir créatif et éducatif que représente l'aéromodélisme.



**Installing the ailerons / Montage van de rolroeren
Montierung des Querrudern / Montage des ailerons**

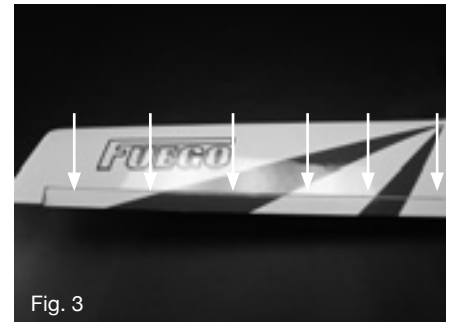

Put a little bit of cyanoacrylate on one side of the hinge and check the aileron to make sure that it moves freely. Repeat these steps for the other side of the hinge. Follow the same procedure for the right wing panel.
Fig. 1-2-3

Doe een beetje cyano lijm op één zijde van de scharnieren en controleer of het roer vrij kan bewegen. Herhaal de stappen voor de andere zijde. Volg dezelfde procedure voor de rechter vleugel.
Fig. 1-2-3

Bringen Sie ein wenig Cyano Klebstoff auf einer Seite des Scharniers und überprüfen Sie ob das Ruder frei bewegen kann. Wiederholen Sie die Etappen für die andere Seite. Wiederholen Sie die Etappen für den rechten Flügel.
Fig. 1-2-3

Appliquez sur un côté de chaque charnière une goutte de colle cyanoacrylate et actionnez l'aileron pour vérifier qu'il bouge librement. Répétez l'opération de l'autre côté de la charnière. Effectuez les mêmes opérations pour l'autre panneau d'aile.
Fig. 1-2-3





Fig. 4

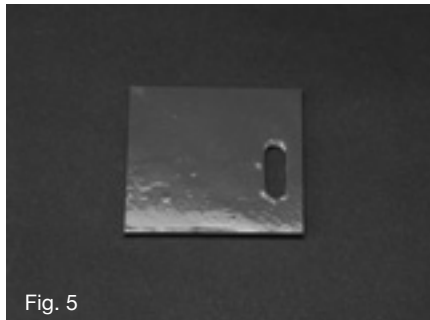

Fig. 5

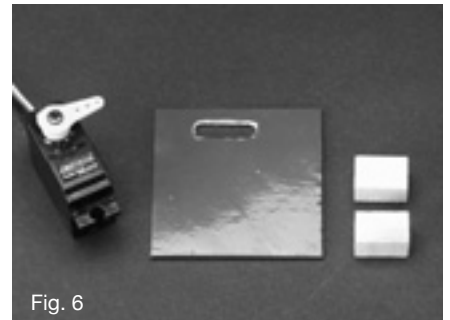

Fig. 6

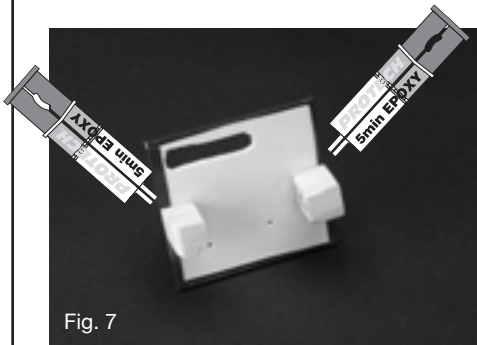

Fig. 7

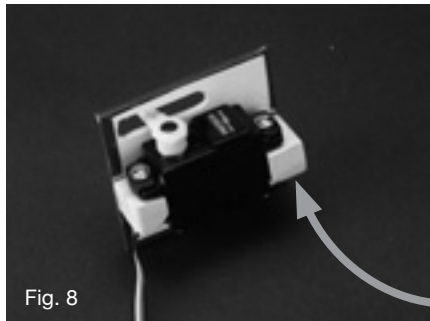

Fig. 8



Remove the covering in the hole of the hatch so that the servoarms can pass.

Position the servo and the 2 wooden supports (the direction of the woodfibres should be crosswise with the direction of the servoscrews, see drawing) on the hatch and make sure the servo is well aligned and the servoarm doesn't touch the wood.

Mark the outlines of the 2 supports and glue them in place with some 5min. epoxy glue.

Reposition the servo on the supports and drill the holes for the fixation of the servo.

Screw the servo in place using the screws and plastic parts delivered with the servos.

Fig. 4-5-6-7-8

Verwijder de bespanning in de gaten van het deksel van de servo houder.

Plaats de servo en de 2 houten steunblokjes (met de richting van de vezels van het hout dwars op de richting van de schroeven, zie tekening) op het deksel. Controleer de uitlijning van de servo en zorg dat de servoarm niet in contact komt met het deksel.

Teken de contourlijnen van de blokjes op het deksel en verlijjm deze met 5min. epoxy lijm.

Plaats de servo opnieuw op de blokjes en boor de gaatjes voor de bevestiging van de servo.

Schroef de servo vast met behulp van de meegeleverde servo vijzen en rubberen monteerblokjes.

Fig. 4-5-6-7-8

Entfernen Sie die Bespannfolie ins Loch des Deckels von Servo-Hälter.

Stellen Sie den Servo und die 2 Holz Stützen (mit dem Verlauf von Nerfen im Holz quer mit die Schrauben, sehe Zeichnung) auf den Deckel. Überprüfen Sie die Ausrichtung des Servo und machen Sie sicher das der Servo-Hebel den Deckel nicht berührt.

Markieren Sie die Konturen von Stützen auf den Deckel und verklebe die Stützen mit 5min. Epoxy Klebstoff.

Stellen Sie den Servo wieder auf die Stützen und bohren Sie 2 Bohrungen für die Fixierung des Servos.

Schrauben Sie den Servo fest mit die Mitgelieferten Servo Schrauben und Kunststoff Servostützen.

Fig. 4-5-6-7-8

Découpez l'entoilage sur la trappe des servos pour le passage du palonnier.

Positionnez le servo et les 2 blocs en bois (la fibre des blocs doit être perpendiculaire par rapport aux vis de servo) sur la trappe, assurez-vous qu'il est bien aligné et que le palonnier ne touche pas le bois.

Tracez le contour des blocs, et collez à la colle époxy 5min.

Repositionnez le servo sur les supports, percez les trous de fixation du servo dans les blocs.

Vissez en place en utilisant les vis servo et blocs en caoutchouc fourni avec vos servos

Fig. 4-5-6-7-8

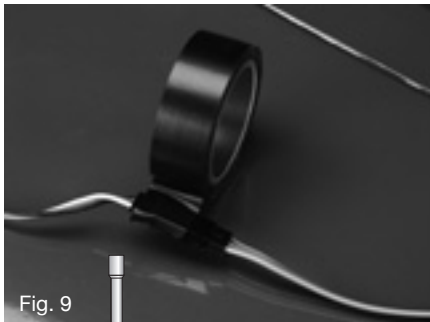

Fig. 9

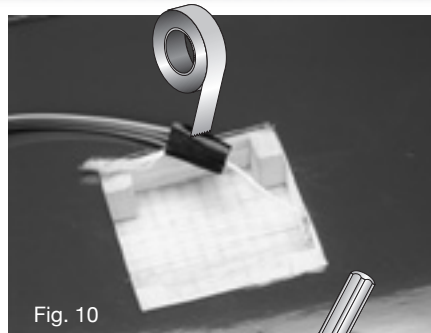

Fig. 10

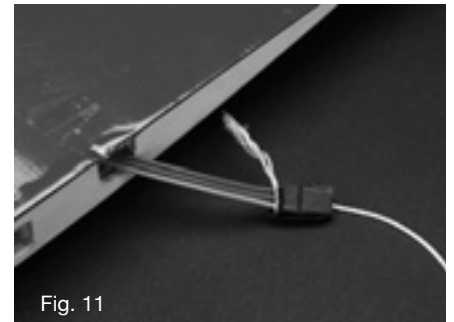

Fig. 11



Fig. 12



Fig. 13

Connect the servo lead of the servo in the ailerons with an extensionlead (PL013.25) of 25cm. Secure the leads with some tape. Connect the extension lead with the nylon thread in the wing and pull the extension lead through the wing.

Close the cover of the servo holder and drill 4 holes to secure it. Screw the cover on the wing. Repeat these steps on the other wing panel.

Fig. 9-10-11-12-13

Verbind de servokabel van de servo in de rolroeren met een verlengkabel (PL013.25) van 25cm. Fixeer met een stukje kleefband. Bevestig de verlengkabel aan het blokje met de nylon draad in de vleugel en trek de verlengkabel door de vleugel.

Sluit het deksel van de servo-houder en boor 4 gaatjes voor de bevestiging van het deksel. Vijts het deksel vast met 4 schroefjes. Herhaal dit voor de andere vleugel.

Fig. 9-10-11-12-13

Verbinden Sie den Servo-Kabel vom Servo in die Querrudern mit einem Verlängerungskabel (PL013.25) von 25 cm. Fixieren Sie die Verbindung mit ein wenig Klebeband. Verbinden Sie den Verlängerungskabel mit dem Nylon Draht in die Flächen und ziehen Sie den Verlängerungskabel durch die Fläche.

Schliessen Sie den Deckel von Servo-Hälter und bohren Sie 4 Löcher für die Montierung des Deckels. Sichern Sie den Deckel mit 4 Schrauben.

Wiederholen Sie diese Etappen für die andere Flugelfläche.

Fig. 9-10-11-12-13

Connectez et sécurisez (par du ruban adhésif) une allonge de servo (PROTECH PL013.25) de 25cm aux servos d'aileron.

Fixez avec de l'adhésif l'extrémité de l'allonge à la cordelette. Tirez sur l'autre extrémité de la cordelette afin de faire passer le câble du servo au travers de l'aile.

Installez la trappe de servo et percez les 4 trous de fixation de la trappe. Vissez les 4 vis fournies. Répétez l'opération pour l'autre panneau d'aile.

Fig. 9-10-11-12-13



**Installing the rudder horns on the ailerons / Montage van de roerhoornen op de rolroeren
Montierung von die Horner auf die Querrudern / Installation des guignols d'aileron**

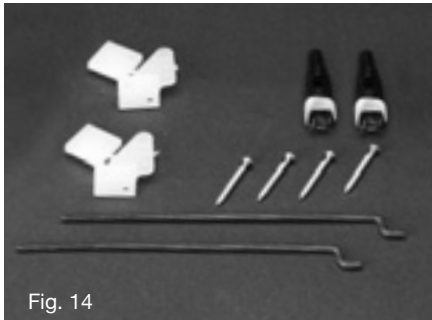

Fig. 14

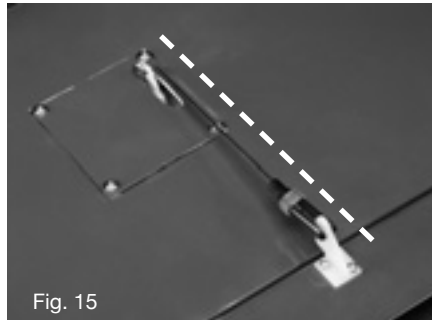
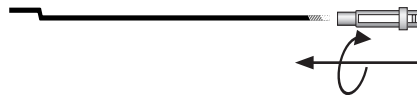
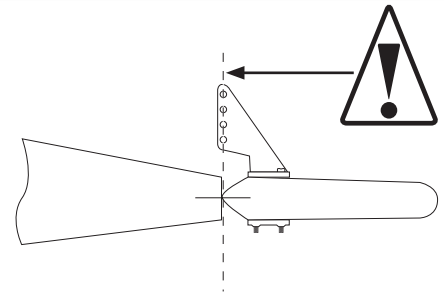

Fig. 15



Connect the push rod with the clevis. Connect the control horn to the clevis and secure with the rubber band. Connect the push rod to the servo arm.

Position the control horn on the aileron. Align with the servo arm and make sure the holes of the horn are aligned with the hinges axle. (See drawing)

Mark the fixation holes of the horn on the aileron and drill the holes through the aileron. Screw the control horn in place with the 2 delivered screws and the nylon support.

Make sure the ailerons are in neutral position. Connect the control rod to the servo arm using a metal clevis. Make a right angle on the rod according to the hole in the control horn and connect the push rod with the clevis and secure it with a rubber band.

Fig. 14-15.

Plaats de roerhoorn op de rolroeren. Lijn de hoorn uit met de servoarm en zorg ervoor dat de gaatjes in de hoorn juist boven het scharnierpunt van de rolroeren staan, zie tekening.

Duid de gaatjes aan voor de bevestiging van de hoorn en boor de gaatjes door de rolroeren. Bevestig de hoorn met behulp van de 2 schroefjes en de nylon verstevigers.

Zorg ervoor dat de rolroeren neutraal staan. Bevestig de stuurstang aan de servoarm met behulp van een metalen kwiklink. Maak een hoek van 90° ter hoogte van de gaatjes in de roerhoorn. Knip het overbodige gedeelte af en bevestig de stuurstang met de kwiklink en beveiligingsring.

Fig. 14-15.

Stellen Sie den Ruderhorn auf den Querruder. Gleichen Sie den Horn mit den Servo-Hebel aus und machen Sie sicher das die Löcher des Horns übereinstimmen mit dem Scharnierpunkt des Ruders, sehen Sie auf der Zeichnung.

Markieren Sie die Löcher zum Befestigung des Hörner und bohren Sie durch den Querruder. Schrauben Sie den Ruderhorn zusammen mit der Nylon Gegenplatte auf dem Ruder.

Machen Sie sicher das die Position von die Querrudern Neutral ist. Konnectieren Sie das Gestänge mit einen Metal Gabelkopf auf den Servo-Hebel. Biegen Sie eine 90° Ecke an die Löcher des Ruderhorns und schneiden Sie das überflüssige ab. Fixieren Sie mit eine Sicherungsclip mit Gummiringe.

Fig. 14-15.

Assemblez la commande avec la chape.

Connectez le guignol à la chape et sécurisez avec le bracelet en caoutchouc, raccordez l'autre extrémité au palonnier de servo.

Positionnez le guignol sur l'aileron. Alignez-le avec le palonnier du servo et assurez-vous que l'axe des trous de réglage du palonnier est aligné avec l'axe des charnières de l'aileron. (Voir dessin)

Pointez et percez les trous de fixation du guignol. Fixez à l'aide des 2 vis et de la plaquette de renfort en nylon.

Assurez-vous que l'aileron est en position neutre. Raccordez la commande au palonnier de servo.

Effectuez le pliage en 90° de la tringle de commande au niveau des trous du guignol. Connectez la chape au guignol.

Fig. 14-15.



**Assembling the wings / Samenstellen van de vleugel
Zusammenstellen des Flugelflächen / Assemblage des ailes**

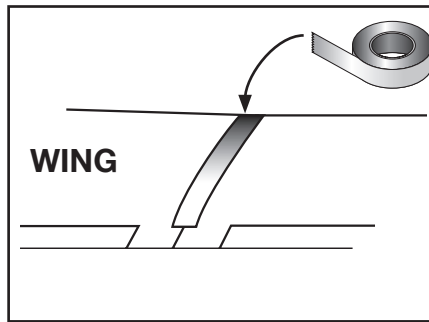
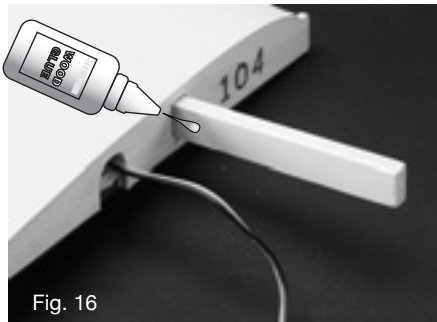

Apply wood glue into the holes of the wing joiner and also on the wing joiner. Assemble the two wingparts and keep them during the hardening of the glue.
Fig. 16.

Doe een beetje houtlijm in de gaten en op de vleugelbevestigiger. Duw de twee vleugelhelften samen en hou deze samengedrukt tot de lijm uitgehard is.
Fig. 16.

Bringen Sie ein wenig Holzklebstoff an in die Löcher und auf den Flächenverbinder. Drücken Sie die zwei Flächenhälfte zusammen und behalten Sie es so während dem Trocknen.
Fig. 16.

Appliquez de la colle à bois dans les logements de la clé d'aile des panneaux ainsi que sur la clé d'aile. Assemblez les 2 panneaux et maintenez les parties ensemble durant le séchage.
Fig. 16.

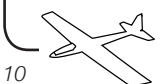

**Install the wing / Installeren van de vleugel
Anbringen vom Flügel / Installation de l'aile**



Fig. 17

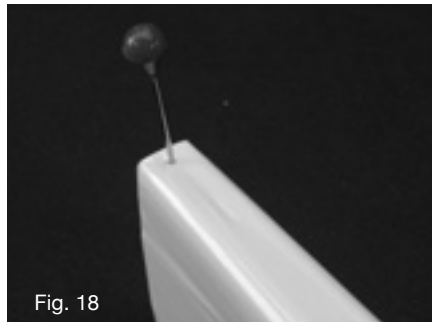

Fig. 18

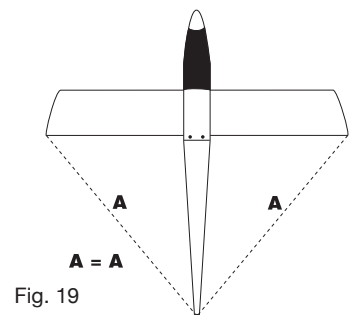

Fig. 19

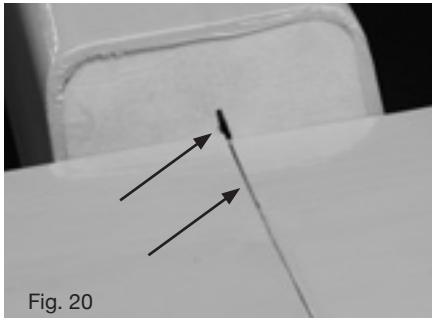

Fig. 20



Fig. 21

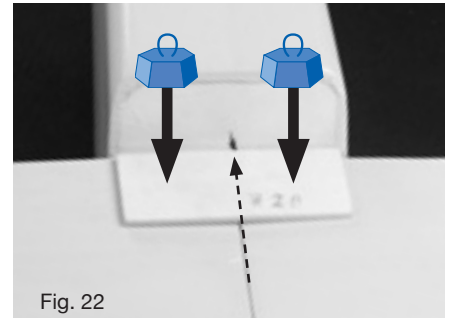

Fig. 22

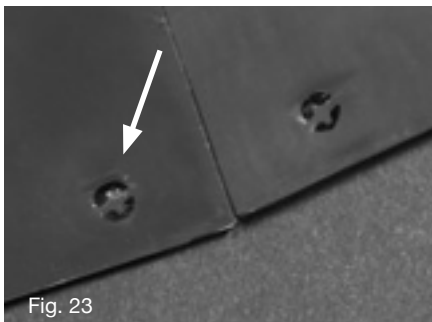

Fig. 23

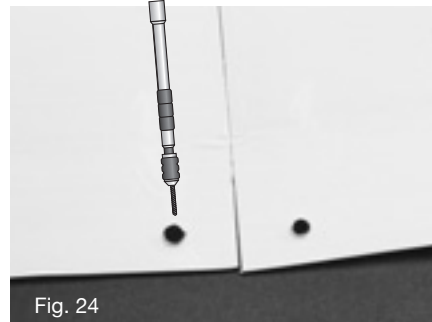

Fig. 24

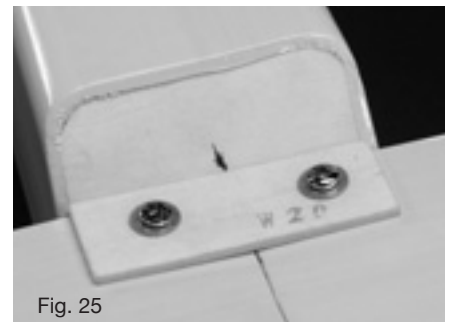

Fig. 25

Screw the 2 screws for the fixation of the wing on the fuselage. Fig. 17.

Put a pin in the middle of the backside of the fuselage. Fig. 18.

Align the wing and the fuselage. Fig. 19.

Mark the centre of the wing on the fuselage. Fig. 20.

Put some black marker on the screws. Fig. 21.

Install the wing on the fuselage, align with the mark. Fig. 22.

Push gently on the wing to mark the screws on the wing. Fig. 23.

Drill the 2 holes. Fig. 24.

Place correctly (use the belly pan) the wood part on the wing (attention this wood part will be glued to the belly pan), drill the hole and fix the wing on the fuselage. Fig. 25.

Schroef de 2 vijzen voor de bevestiging van de vleugel op de romp. Fig. 17.

Steek een naald in het midden van de achterzijde van de romp. Fig. 18.

Lijn de vleugel goed uit op de romp. Fig. 19.

Duid met een streepje het midden van de vleugel aan op de romp. Fig. 20.

Doe een beetje inkt op de vijzen. Fig. 21.

Duw de vleugel zachtjes op de vijzen om een overdruk te maken op de vleugel. Fig. 22-23.

Boor de twee gaten in de vleugel. Fig. 24.

Plaats de houten vleugelversterker correct op de vleugel, gebruik hiervoor het bodemdekseel van de romp. (De houten vleugelversterker wordt achteraf in de buik gekleefd.) Boor hierdoor de gaatjes identiek aan die in de vleugel en monteer de vleugel op de romp. Fig. 25.

Schrauben Sie die 2 Schrauben für die Fixierung des Flügels auf dem Rumpf. Fig. 17.

Setzen Sie einen Nadel im Mitte der Rückseite des Rumpfs. Fig. 18.

Richten Sie den Flügel auf den Rumpf aus. Fig. 19.

Markieren Sie die Mitte des Flügels auf dem Rumpf. Fig. 20.

Markieren Sie die Schrauben mit schwarze Tinte auf die Schrauben. Fig. 21.

Bringen Sie den Flügel auf den Rumpf an, übereinstimmt mit der Markierung. Fig. 22.

Drücken Sie leicht auf dem Flügel, zum kennzeichnen der Schrauben am Flügel. Fig. 23.

Bohren Sie die 2 Bohrungen durch dem Flügel. Fig. 24.

Platzen Sie die Verstärkung richtig auf dem Flügel (benutzen Sie die Bauchwanne). (Achtung: diese Verstärkung wird zur Bauchwanne geklebt). Bohren Sie die Bohrungen durch die Verstärkung und befestigen Sie den Flügel auf dem Rumpf. Fig. 25.

Installez les vis 2 vis de fixation de l'aile dans le fuselage. Fig. 17.

Placez une épingle au milieu de l'extrémité arrière du fuselage. Fig. 18.

Alignez l'aile sur le fuselage. Fig. 19.

Marquez le centre de l'aile sur le fuselage. Fig. 20.

Noircissez les vis avec un marqueur. Fig. 21.

Réinstallez l'aile sur le fuselage et alignez-la à l'aide du repère marqué sur le fuselage. Fig. 22.

Poussez modérément sur l'aile afin que les vis se marquent dans l'aile. Fig. 23.

Percez les 2 trous. Fig. 24.

Positionnez correctement le renfort sur l'aile (attention car il sera collé par après au capot d'aile), percez les trous de passage des vis et fixez l'aile sur le fuselage. Fig. 25.



**Belly pan / Bodemdeksel
Abdeckungsplatte / Capot d'aile**

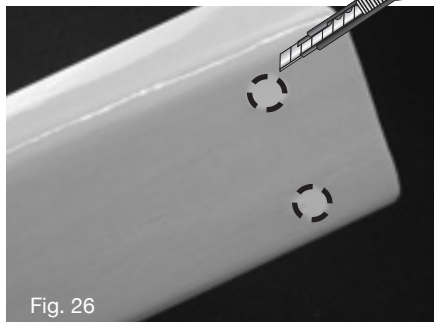

Fig. 26

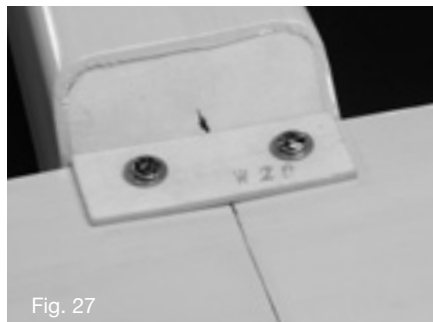

Fig. 27

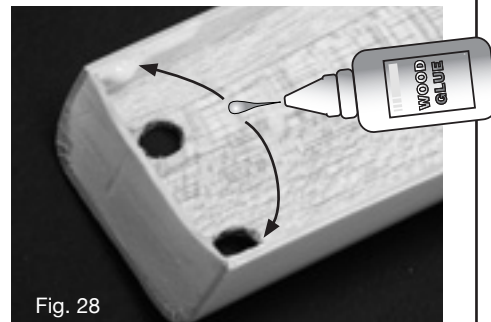

Fig. 28

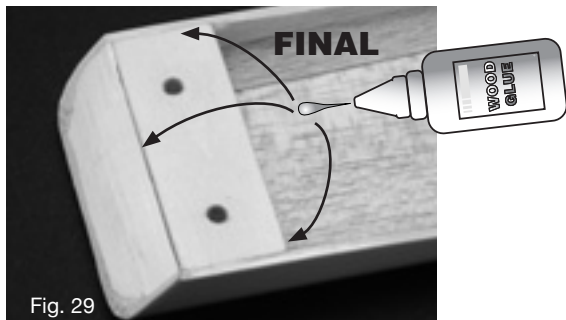

Fig. 29

Remove the belly pan covering in the 2 holes to pass the wing screws.

Fig. 26.

Put some glue on the inside of the edge of the belly pan. Fix the belly pan on the fuselage and hold it during the hardening of the glue.

Fig. 28.

After drying, dismount the belly pan by unscrewing the 2 screws and again apply adhesive to consolidate the assembly.

Fig. 29.

Verwijder de bespanning in de bevestigingsgaten van het bodemdeksel.

Fig. 26.

Breng een beetje lijm aan op de binnenzijde van de boord van het bodemdeksel. Bevestig het bodemdeksel op de romp en hou vast tijdens het drogen van de lijm. Fig. 28.

Na het drogen, demonteert u het bodemdeksel d.m.v. het los-schroeven van de twee vijzen en brengt u weer wat lijm aan voor een betere hechting.

Fig. 29.

Entfernen Sie die Bespannfolie in die Fixierungslöcher des Flügels und Bodenplatte.

Fig. 26.

Setzen Sie etwas Klebstoff auf dem inneren Rand der Bodenplatte. Bringen Sie die Bodenplatte auf dem Rumpf an und halten Sie sie während des Verhärtens des Klebstoffs.

Fig. 28.

Nach dem Trocknen nehmen Sie die Bodenplatte ab, indem Sie die 2 Schrauben abschrauben und verwenden Sie wieder ein wenig Klebstoff, für eine bessere Haftung.

Fig. 29.

Sur le capot d'aile, découpez l'entoilage pour le passage des vis de fixation de l'aile.

Fig. 26.

Appliquez de la colle sur les bords intérieurs du capot d'aile. Installez le capot sur le fuselage et maintenez durant le séchage.

Fig. 28.

Après séchage, démontez le capot d'aile et appliquez à nouveau de la colle pour consolider le montage.

Fig. 29.

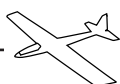

**Align the stabilizer / Uitlijnen van het hoogteroer
Ausrichten vom Höhenruder / Aligement du stabilisateur**

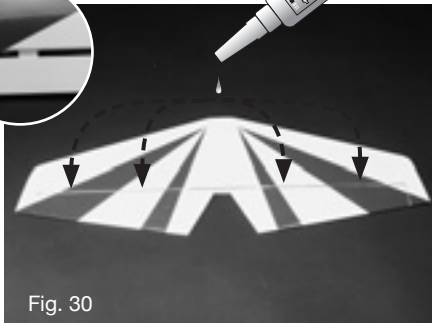

Fig. 30



Fig. 31

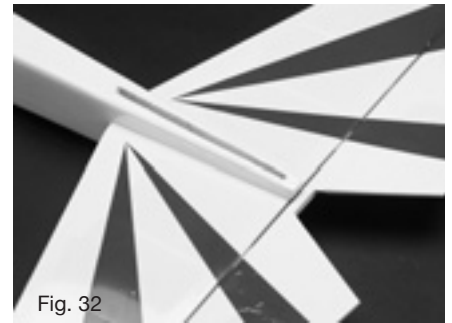

Fig. 32

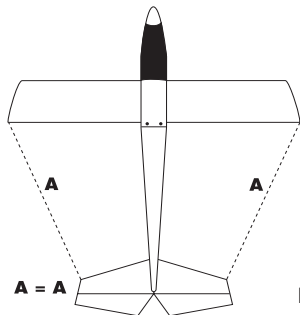

Fig. 33

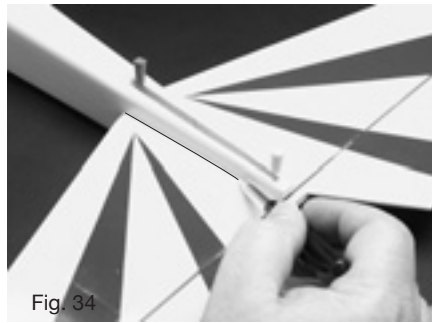

Fig. 34

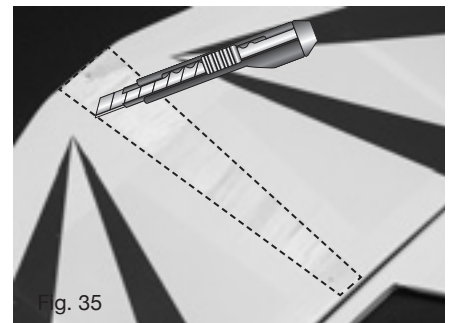

Fig. 35

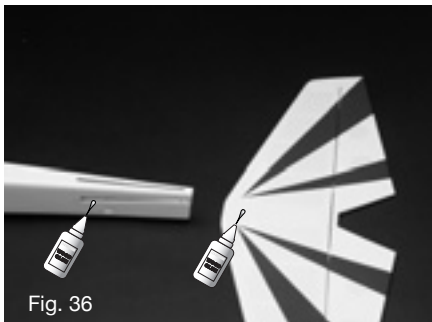

Fig. 36

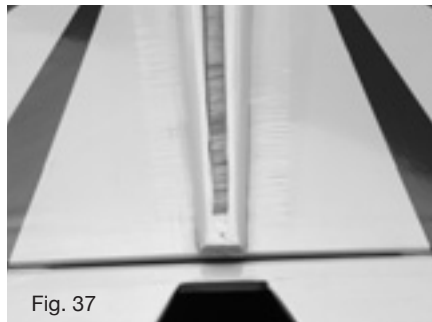

Fig. 37

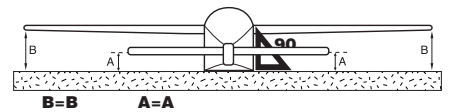

Fig. 38

Put some glue on the hinges of the elevator. Fig. 30. Remove the covering in the slot of the fuselage. Fig. 31. Slide the stabilizer in the fuselage and align with the fuselage and wing. Mark the fuselage on the stabilizer and remove the covering between the marks (on both sides of the stabilizer). Fig. 32-33-34-35. Put some glue in the slot and on the stabilizer. Fig. 36. Slide the stabilizer back in the fuselage and align again with the fuselage and wing. Check the horizontality of the wing and stabilizer on a flat surface. The wing and stabilizer must be parallel. Fig. 38.

Doe een beetje lijm op de scharnieren van het hoogteroer. Fig. 30. Snij de bespanning weg uit de gleuf om de stabilo te plaatsen. Fig. 31. Schuif de stabilo in de romp en lijm deze correct uit op de romp en vleugel. Markeer de romp op de stabilo en snij de bespanning binnen deze markeringen weg (doe dit aan beide zijden van de stabilo). Fig. 32-33-34-35. Breng wat lijm aan in de gleuf en op de stabilo. Fig. 36. Schuif de stabilo terug in de romp, lijm correct uit met de romp en de vleugel en controleer of de stabilo en vleugel horizontaal zijn t.o.v. een vlakke ondergrond. De vleugel en de stabilo moeten evenwijdig zijn met elkaar. Fig. 38.

Bringen Sie ein wenig Klebstoff an auf die Scharnieren des Höhenruders. Fig. 30. Entfernen Sie die Bespanfolien im Schlitz des Rumpfs. Fig. 31. Schieben Sie das Höhenruder im dem Rumpf. Überprüfen Sie die Ausgleichung des Höhenruders und markieren Sie den Rumpf auf das Höhenruder. Entfernen Sie die Bespanfolien zwischen den Markierungen (auf beiden Seiten des Höhenruders). Fig. 32-33-34-35. Bringen Sie ein wenig Klebstoff an in de Schlitz und auf das Höhenruder. Fig. 36. Schieben Sie das Höhenruder zurück in den Rumpf, gleichen Sie wieder mit dem Rumpf und dem Flügel aus. Überprüfen Sie die Horizontalität des Flügels und des Höhenruders auf einer flachen Oberfläche. Der Flügel und der Höhenruder müssen parallel sein. Fig. 38.

Appliquez de la colle cyanoacrylate sur les charnières de la gouverne de profondeur. Fig. 30. Découpez l'entoilage pour le passage du stabilisateur. Fig. 31. Installez l'aile sur le fuselage. Glissez le stabilisateur dans le fuselage. Fig. 32. Alignez le stabilisateur par rapport à l'aile. La distance doit être égale de chaque côté. Fig. 33. Tracez le contour du fuselage sur le stabilisateur. Fig. 34. Découpez l'entoilage (sur les 2 faces) à l'intérieur de votre tracé. Fig. 35. Appliquez de la colle dans le fuselage et sur le stabilisateur. Fig. 36. Glissez le stabilisateur dans le fuselage, alignez à nouveau le stabilisateur et de l'aile par rapport à une surface plane. L'aile et le stabilisateur doivent être parallèle. Fig. 38.



**Installing the rudder / Montage van het richtingsroer
Montierung des Seitenruders / Montage de la gouverne de direction**



Fig. 39

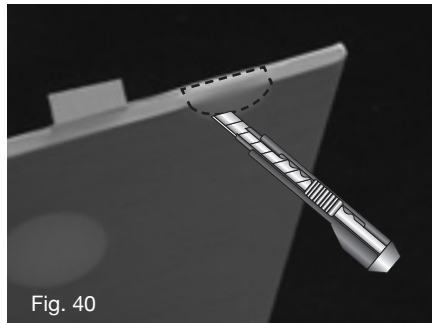

Fig. 40

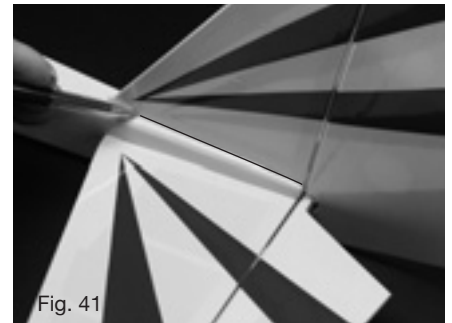

Fig. 41

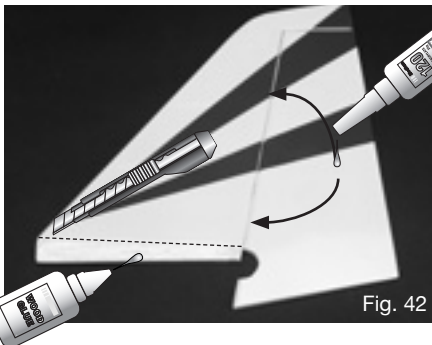

Fig. 42

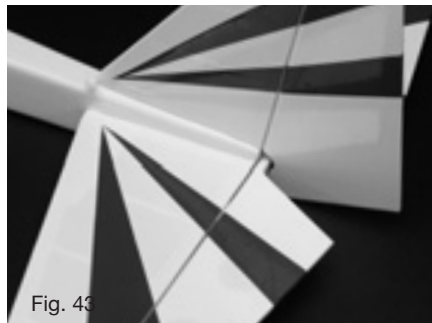

Fig. 43

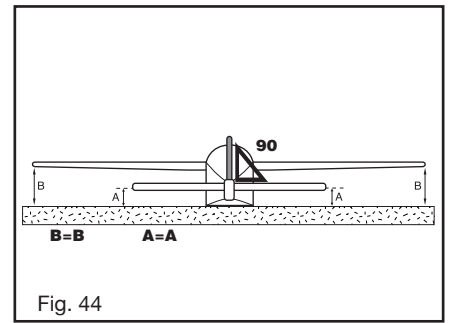

Fig. 44

Remove the covering in the slots of the vertical fin as shown on Fig. 40.

Install the vertical fin on the fuselage and mark the fuselage on the vertical fin. Fig. 41.

Remove the covering on both sides of the vertical fin beneath the marks. Put some cyan glue on the hinges and fix the rudder on the vertical fin. Put some wood glue on the vertical fin and in the slot. Fig. 42.

Slide the vertical fin with rudder in the slot and align as shown on Fig. 44. Hold during the drying proces.

Verwijder de bespanning in de slots van het kielvlak zoals op Fig. 40.

Installeer het kielvlak op de romp en duidt de romp aan op het kielvlak. Fig. 41.

Verwijder de bespanning aan beide zijden van het kielvlak, onder de markeringen. Doe een beetje cyano lijm op de scharnieren en schuif het richtingsroer in het kielvlak. Doe een beetje houtlijm op het kielvlak en in de gleuf in de romp. Fig. 42.

Schuif het kielvlak met richtingsroer in de romp, lijn deze goed uit zoals op Fig. 44. Hou goed vast tijdens het droogproces.

Entfernen Sie die Bespanfolien in den Schlitzen der vertikalen Fläche, wie auf Fig. 40 gezeigt. Schieben Sie die vertikale Fläche auf den Rumpf und markieren Sie den Rumpf auf diese Fläche. Fig. 41.

Entfernen Sie die Bespanfolien auf beiden Seiten der vertikalen Flächen unter den Markierungen. Bringen Sie etwas cyan Klebstoff auf die Scharniere und befestigen Sie das Seitenruder auf der vertikalen Fläche. Bringen Sie etwas Hölzklebstoff an auf die vertikale Fläche und in den Schlitz. Fig. 42.

Schieben Sie die vertikale Fläche mit Seitenruder im Schlitz und gleichen Sie aus, wie auf Fig. 44 gezeigt. Halten Sie während dem Trocknen.

Découpez l'entoilage sur la gouverne de direction comme indiqué à la fig. 40.

Installez la dérive sur le fuselage et tracez le contour du fuselage sur la dérive Fig. 41.

Enlevez l'entoilage sur la partie en dessous de votre tracé.

Appliquez de la colle cyanoacrylate sur les charnières.

Appliquez de la colle à bois sur la partie désentoillée Fig. 42.

Appliquez de la colle à bois dans le logement de la dérive, insérez la dérive dans le fuselage, contrôlez son alignement (voir fig. 44), maintenez en place durant le séchage.

Assembling the pushrods / Samenstellen van de stuurstangen / Zusammenstellen des Gestängen / Assemblage des commandes

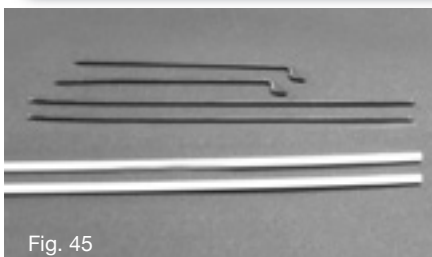

Fig. 45

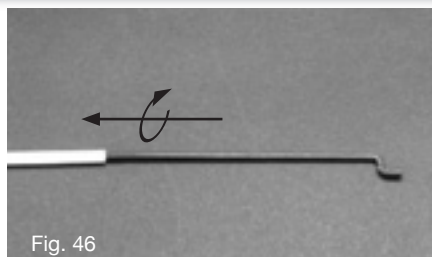

Fig. 46

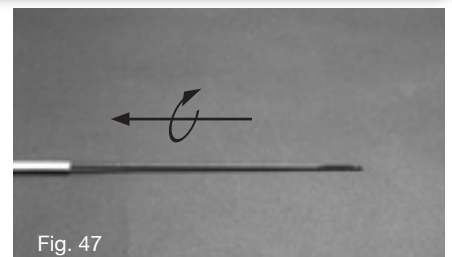

Fig. 47

Screw the rods in the plastic tubes to assemble the push rods for the rudder and elevator.

Slide the push rods in the fuselage.

Fig. 45-46-47.

Schroef de stangen in de plasticen buisjes om de stuurstangen voor het richtings- en hoogteroer samen te stellen.

Schuif de stuurstangen in de romp.

Fig. 45-46-47.

Schrauben Sie die Stangen in den Plastikschläuchen, um die Gestänge für das Seitenruder und Höhenruder zusammenzubauen. Schieben Sie die Gestänge im Rumpf.

Fig. 45-46-47.

Vissez les tiges dans les tubes plastiques pour confectionner les commandes de direction et de profondeur.

Insérez les commandes dans le modèle.

Fig. 45-46-47.

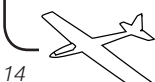

**Installing the servos / Montage van de servos
Montierung den Servos / Installation des servos**

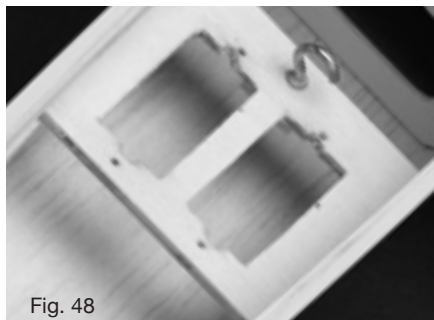

Fig. 48

Install the servos with their silent blocks. Cut off the servoarms which you do not use. Connect the push rods and fix the servoarm on the servos. Make sure the servos are in neutral position. Fig. 48-49-50.



Fig. 49

Installeer de servo's met hun rubberen blokjes. Snij de armen die u niet gebruikt van de servo. Bevestig de stuurstangen en monteer de servo-arm op de servo. Zorg ervoor dat de servo in zijn neutraal stand staat. Fig. 48-49-50.



Fig. 50

Bringen Sie die Servos mit ihren Kunststoff Blöcken an. Schneiden Sie der Servoarms, die Sie nicht benutzen ab. Schließen Sie die Gestängen an und befestigen Sie das Servoarm auf den Servo. Überprüfen Sie daß die Servos im Neutralstellung sind. Fig. 48-49-50

Installez les servos avec leurs blocs en caoutchouc. Découpez les parties superflues des palonniers. Connectez les commandes et fixez les palonniers sur les servos. Assurez-vous de la position neutre des servos. Fig. 48-49-50.

**Installing the control horns / Installeren van de roerhoornen
Montierung von Hörner / Installation des guignols**

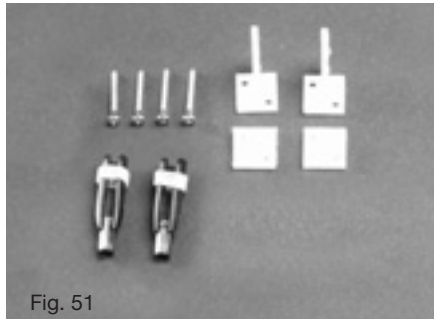

Fig. 51

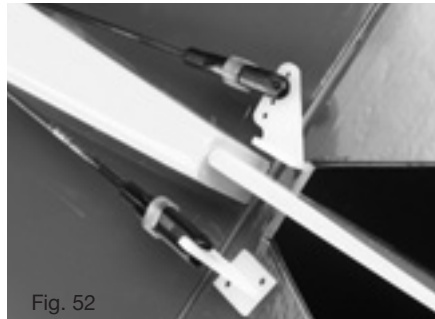

Fig. 52

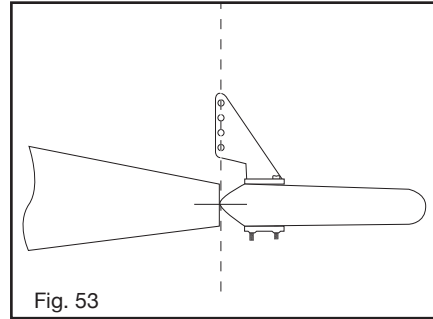

Fig. 53

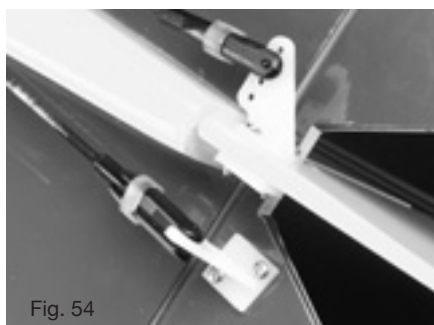

Fig. 54

Screw the nylon clevises on the push rods. Connect the clevises with the control horns. Place them on the rudders, Fig. 53. Fix the control horns with the delivered screws and nylon supports. Fig. 54.

Schroef de plasticen kwiklinken op de stuurstangen. Bevestig de kwiklinken op de roerhoornen. Plaats de roerhoornen op de roeren, Fig. 53. Bevestig de roerhoornen op de roeren met behulp van de meegeleverde vijzen en de plasticen versteigers. Fig. 54.

Schrauben Sie die Nylon Gabelköpfe auf die Gestängen. Schließen Sie die Gabelköpfe mit die Ruderhörner an. Setzen Sie sie auf die Ruder, Fig. 53. Befestigen Sie die Ruderhörner mit den gelieferten Schrauben und den Nylon Unterstützungen. Fig. 54.

Vissez la chape plastique sur la commande. Connectez le guignol à la chape. Positionnez correctement le guignol sur la gouverne (Fig. 53). Fixez les guignols sur les gouvernes à l'aide des vis et du renfort en plastique. Fig. 54



**Installing the canopy / Monteren van het cockpitvenster
Montierung des Kabinenhaube / Installation de la verrière de cabine**

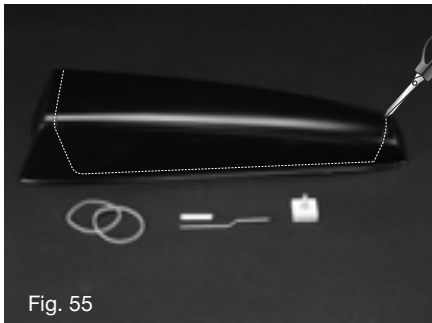

Fig. 55

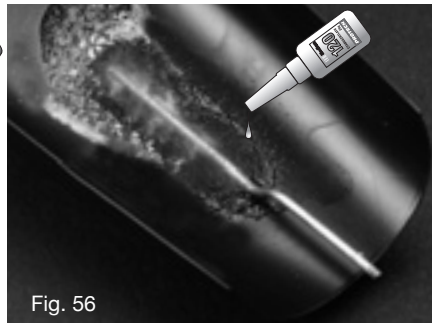

Fig. 56

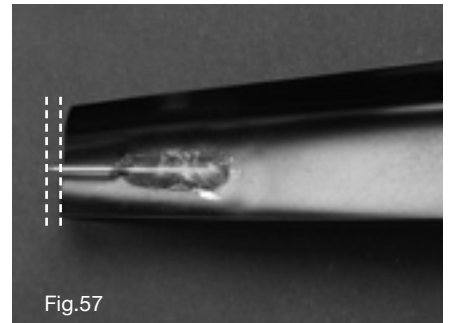

Fig. 57



Fig. 58



Fig. 59

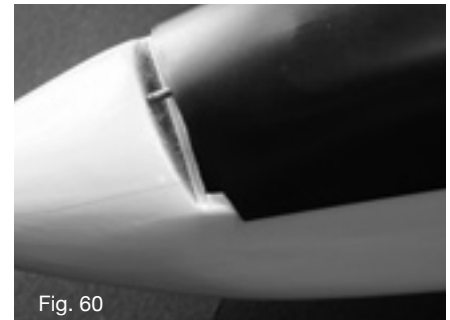

Fig. 60

Cut out the canopy on the marks. Check the position of the canopy on the fuselage and glue the metal rod on the canopy. Make sure the metal rod passes the canopy by 5mm. Fig. 57.

Glue the wooden block with hook. Fig. 58.

Connect the hooks with a rubber band, folded in two. Fig. 59.

Close the canopy and push the metal rod in the little hole in the front of the cockpit. Fig. 60.

To remove the canopy you must pull on the back of the canopy until the rod is out of the hole and then you lift the front of the canopy.

Snij het venster uit op de markeringen. Controleer de positie van het venster op de romp en verlijm nu de metalen stang vooraan op het venster. Zorg ervoor dat deze 5mm voorbij het venster komt. Fig. 57.

Verlijm achteraan het houten blokje met haakje. Fig. 58.

Bevestig een elastiekje, dubbel geplooid, aan de twee haakjes. Fig. 59.

Sluit het venster en duw de metalen stang in het gaatje aan de voorzijde van de cockpit. Fig. 60.

Om het venster te verwijderen trek je aan de achterzijde van het venster tot de metalen stang uit het gaatje is en daarna hef je de voorzijde op.

Schneiden Sie die Kabinenhaube auf den Markierungen aus. Überprüfen Sie die Position des Kabinenhaubes auf dem Rumpf und Verkleben Sie die Metallstange auf die Kabinenhaube. Die Metallstange muß die Kabinenhaube mit 5mm passieren. Fig. 57.

Kleben Sie den hölzernen Block mit Haken. Fig. 58.

Schließen Sie die Haken mit einem Gummiband an, gefaltet in zwei. Fig. 59.

Schließen Sie die Kabinenhaube und Stoßen Sie die Metallstange in der kleinen Bohrung in der Frontseite des Cockpits. Fig. 60. Sie können die Kabinenhaube entfernen durch an die Rückseite des Kabinenhaubes zu ziehen bis die Stange aus der Bohrung heraus ist und dann heben Sie die Frontseite des Kabinenhaubes auf.

Découpez la verrière en suivant le marquage. Après vérification, collez dans la partie avant de la verrière la tige en métal en la faisant dépasser de 5mm de la verrière. Fig. 57.

Collez à l'arrière le bloc de bois avec son crochet. Fig. 58.

Installez les élastiques pliés en 2 dans les crochets. Fig. 59.

Fermez la verrière et glissez la tige métallique dans le petit trou à l'avant du fuselage. Fig. 60.

Pour retirer la verrière, tirez-la en arrière jusqu'à dégagement de la tige et soulevez l'avant.

**Mounting the wing / Bevestigen van de vleugel /
Montierung vom Flügel / Installation de l'aile**

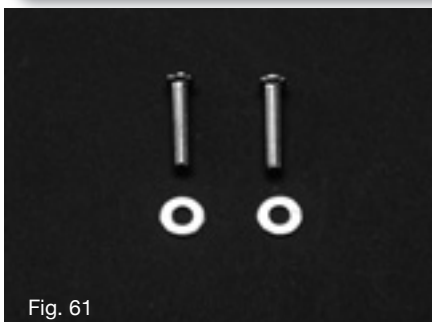

Fig. 61



Fig. 62



Fig. 63

Slide the wing in the slot in the fuselage. Fig. 62.

Screw the 2 delivered screws in the fuselage at the back of the wing. Fig. 63.

Breng de vleugelbevestiging aan in de uitsparing van de romp. Fig. 62.

Schroef de vleugel achteraan vast met de 2 meegeleverde vijzen. Fig. 63.

Schieben Sie den Flügelhalter im Rumpf. Fig. 62.

Schrauben Sie die mitgelieferten Schrauben hinten am Flügel im Rumpf. Fig. 63.

Insérez le tenon de l'aile dans le logement du fuselage. Fig. 62.

Vissez les 2 vis à l'arrière de l'aile. Fig. 63.



**Installing the receiver / Installeren van de ontvanger
Montierung von den Empfänger / Installation du récepteur**



Fig. 64

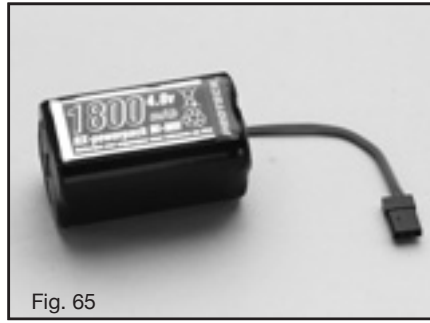

Fig. 65



Fig. 66

Fit the receiver in the fuselage and protect it with some foam. Fit the battery in place and secure it with some foam. Drill a little hole in the fuselage to pass the antenna and fix the antenna with tape to the back of the fuselage.
Fig. 64-65-66.

*Plaats de ontvanger in de romp en bescherm hem met een beetje schuimrubber. Plaats de batterij zoals getoond en blokkeer met schuimrubber. Boor een gaatje in de romp om de antenne door te voeren en kleef deze vast aan de achterzijde van de romp met een stukje kleeftband.
Fig. 64-65-66.*

Positionieren Sie dem Empfänger im Rumpf und sichern Sie ihm mit ein wenig Schaumstoff. Stellen Sie die Batterie im Rumpf und Sichern Sie mit Schaumstoff. Bohren Sie ein kleines Loch im Rumpf für die Antenne und kleben Sie die Antenne hintere am Rumpf.
Fig. 64-65-66.

*Installez et protégez le récepteur, installez la batterie et l'interrupteur comme illustré. Faites sortir l'antenne et faites-la courir le long du fuselage, tendez-la et collez l'extrémité avec du ruban adhésif.
Fig. 64-65-66.*

**Center of gravity and rudder deflections / Zwaartepunt en roeruitslagen
Schwerpunkt und Ruderausschlägen / Centre de gravité et débattements des gouvernes**

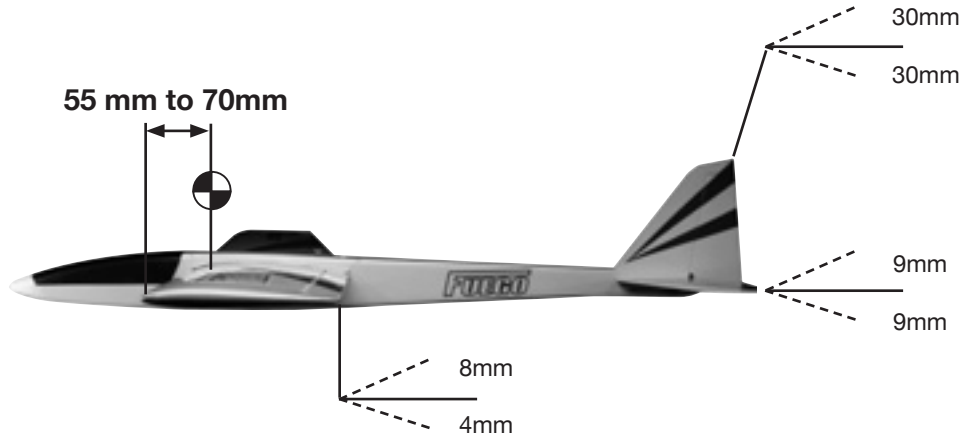

**Parts list / Onderdelenlijst
Benötigtes / Pièces détachées**

| | |
|---------|----------------|
| T0375.1 | Canopy FUEGO |
| T0375.2 | Wing set FUEGO |
| T0375.3 | Fuselage FUEGO |
| T0375.4 | Tail set FUEGO |



T0385



Wing span: 1510 mm
Length: 1130 mm
Wing area: 28,3 dm²
Flying weight: 980 g

T0372



Wing span: 1300 mm
Length: 1200 mm
Wing area: 29,8 dm²
Flying weight: 1980 g

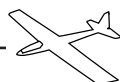

T0369



Onyx 15

Wing span: 1080 mm
Length: 1000 mm
Wing area: 18,1 dm²
Flying weight: 1300 g

T0373



Christen Eagle

Wing span: 1255 mm
Length: 1125 mm
Wing area: 49,0 dm²
Flying weight: 2980 g



All you need is inside ...

The PROTECH CATALOG
144 Full colour pages



Ask your local R/C model shop

PROTECH® is a registered trademark
P.O.-Box 60 • B-2250 Olen
Tel.: +32 (0)14 25 92 83
Fax: +32 (0)14 25 92 89
info@protech.be
<http://www.protech.be>

Free Manuals Download Website

<http://myh66.com>

<http://usermanuals.us>

<http://www.somanuals.com>

<http://www.4manuals.cc>

<http://www.manual-lib.com>

<http://www.404manual.com>

<http://www.luxmanual.com>

<http://aubethermostatmanual.com>

Golf course search by state

<http://golfingnear.com>

Email search by domain

<http://emailbydomain.com>

Auto manuals search

<http://auto.somanuals.com>

TV manuals search

<http://tv.somanuals.com>