

fi-434PR Imprinter User's Guide: Option

User's Guide

English

ユーザーズガイド

Japanese



fi-434PR Imprinter User's Guide: Option

English

FCC Declaration:

This equipment has been tested and found to comply with the limits for a Class B digital device, pursuant to Part 15 of the FCC Rules. These limits are designed to provide reasonable protection against harmful interference in a residential installation. This equipment generates, uses, and can radiate radio frequency energy and, if not installed and used in accordance with the instruction manual, may cause harmful interference to radio communications. However, there is no guarantee that interference will not occur in a particular installation. If this equipment does cause harmful interference to radio or television reception, which can be determined by turning the equipment off and on, the user is encouraged to try to correct the interference by one or more of the following measures:

- Reorient or relocate the receiving antenna.
- Increase the separation between the equipment and receiver.
- Connect the equipment into an outlet on a circuit different from that to which the receiver is connected.
- Consult the dealer or an experienced radio/TV technician for help.

FCC Warning:

Changes or modifications not expressly approved by the party responsible for compliance could void the user's authority to operate the equipment.

**NOTICE**

- The use of a non-shielded interface cable with the referenced device is prohibited. The length of the parallel interface cable must be 3 meters (10 feet) or less. The length of the serial interface cable must be 15 meters (50 feet) or less.
- The length of the power cord must be 3 meters (10 feet) or less.

ICES:

This Class B digital apparatus complies with Canadian ICES-003.

Cet appareil numérique de la classe B est conforme à la norme NMB-003 du Canada.

Energy Saving:

As an ENERGYSTAR[®] Partner, PFU Limited has determined that this scanner meets ENERGYSTAR[®] guidelines for energy efficiency. ENERGYSTAR[®] is a U. S. registered mark.

High Safety Required Use:

The Product is designed, developed and manufactured as contemplated for general use, including without limitation, general office use, personal use and household use, but is not designed, developed and manufactured as contemplated for use accompanying fatal risks or dangers that, unless extremely high safety is secured, could lead directly to death, personal injury, severe physical damage or other loss (hereinafter "High Safety Required Use"), including without limitation, nuclear power core control, airplane control, air traffic control, mass transport operation control, life support, weapon launching control. The Customer shall not use the Product without securing the sufficient safety required for the High Safety Required Use. In addition, Fujitsu (or other affiliate's name) shall not be liable against the Customer and/or any third party for any claims or damages arising in connection with the High Safety Required Use by the Customer of the Product.

- The contents of this manual may be revised without prior notice.
 - We are unaccountable for any damages or passive damages from the use of this equipment or this manual and any compensation of third party.
 - The details of warranty is described in the warranty document pre-packaged.

All Rights Reserved, Copyright © PFU LIMITED 2001

FUJITSU Group Offices

Please send your comments on this manual or on PFU products to the following addresses:

PFU LIMITED
Computer Products Business Group
658-1 Tsuruma Machida-shi, Tokyo 194-8510, Japan
Phone: (81-42)796-5211
Fax: (81-42)788-7651
Website: <http://www.pfu.fujitsu.com>
E-mail: imaging@pfu.fujitsu.com

Corporate headquarters
Nu 98-2 Unoke, Unoke-machi, kahoku-gun,
Ishikawa 929-1192, Japan
Phone: (81-76)283-1212
Fax: (81-76)283-4689

North America

FUJITSU COMPUTER PRODUCTS OF AMERICA, INC.
2904 Orchard Parkway, San Jose, California CA95134-2009,
U.S.A.
Phone: 1-800-591-5924;(1-408)432-6333
Technical Assistance Center: (1-800)626-4686
Fax: (1-408)894-1709
Website: <http://www.fcpa.com/>
E-mail: info@fcpa.fujitsu.com

FUJITSU CANADA, INC.
2800 Matheson Boulevard East, Mississauga, Ontario L4W
4X5, Canada
Phone: (1-905)602-5454
Fax: (1-905)602-5457
Website: <http://www.fujitsu.ca/>
E-mail: imaging@fujitsu.ca (for sales questions)
scantech@fujitsu.ca (for technical questions)

Europa

FUJITSU EUROPE LTD.
Hayes Park Central, Hayes End Road, Hayes Middlesex UB4
8FE, England
Phone: (44-208)573-4444
Fax: (44-208)573-2643
Website: <http://www.fujitsu-europe.com/home/>
E-mail: iwebmaster@fujitsu-europe.com

FUJITSU DEUTSCHLAND GMBH.
Frankfurter Ring 211, 80807 München 40, Germany
Phone: (49-89)323-78-0
Fax: (49-89)323-78-100
Website: <http://www.fujitsu.de/>
E-mail: webmaster@fujitsu.de

FUJITSU NORDIC AB
Kung Hans Väg 12, S-192 68 Sollentuna, Sweden
Phone: (46-8)626-45-00
Fax: (46-8)626-45-88
Website: <http://www.fujitsu-europe.com/home/>

FUJITSU ITALIA S.p.A.
Via Nazario Sauro, 38 20099 Sesto San Giovanni (Milan), Italy
Phone: (39-02)26294-1
Fax: (39-02)26294-201
Website: <http://www.fujitsu-europe.com/home/>

FUJITSU FRANCE S.A.
1, Place des Etats-Unis, Silic 310, 94588 Rungis Cedex, France
Phone: (33-1)41-80-38-88
Fax: (33-1)41-80-3850
Website: <http://www.fujitsu-europe.com/home/>

FUJITSU ICL ESPAÑA, S.A.
Camino Cerro de los Gamos, 1 28224, Pozuelo de Alarcon,
Madrid, Spain
Phone: (34-91)784-9000
Fax: (34-91)784-9317
Website: <http://www.fujitsu-europe.com/home/>
E-mail: imagemaster@mail.fujitsu.es

Australia

FUJITSU AUSTRALIA LTD.
2 Julius Avenue North Ryde, N.S.W 2113 Australia
Phone: (61-2)9776-4555
Fax: (61-2)9776-4556
CompuServe: GO FUJITSU
Website: <http://www.fujitsu.com.au/>

Asia

FUJITSU COMPUTER (SINGAPORE) PTE. LTD.
20 Science Park Road, #03-01, Tele Teck Park Singapore
Science Park II, Singapore 117674
Phone: (65)777-6577
Fax: (65)771-5499
Website: <http://www.fujitsu-computers.com.sg>
E-mail: inquiry@fcsf.fujitsu.com.sg

FUJITSU TAIWAN LTD.
19th Fl., No39, 1 Sec. chung-Hwa Rd., Taipei, Taiwan R.O.C.
Phone: (886-2)2311-2255
Fax: (886-2)2311-2277

FUJITSU HONG KONG LTD.
10/F., Lincoln House, 979 King's Road, Taikoo Place, Island
East, Hong Kong
Phone: (852)2827-5780
Fax: (852)2827-4724
E-mail: scanner@fujitsu.com.hk

FUJITSU SYSTEMS BUSINESS (THAILAND) LTD.
12th Fl., Olympia Thai Tower, 444 Rachadapisek Road,
Samsennok, Huay kwang, Bangkok 10320, Thailand
Phone: (662)512-6066
Fax: (662)512-6068

FUJITSU KOREA LTD.
5-11 Fl., Coryo Finance Center Building, Youido-Dong 23-6,
Young DungPo-gu, Seoul, Korea, 150-010
Phone: (82-2)3787-5970
Fax: (82-2)3787-6070
Website: <http://www.fujitsu.co.kr>
E-mail: webmaster@fkl.fujitsu.co.kr

FUJITSU SYSTEMS BUSINESS (MALAYSIA) SDN, BHD.
Fujitsu Plaza 1A, Japan Tandang 204, P.O.Box 636, Jalan
Sultan, 46770, Petaling Jaya Selangor Darul Ehsan, Malaysia
Phone: (60-3)793-3888
Fax: (60-3)7783-0888

FUJITSU PHILIPPINES, INC
2nd Fl., United Life Building, Pasay Road, Legaspi Village
Makati, Metro Manila, Philippines
Phone: (63-2)812-4002
Fax: (63-2)817-7576

Table of Contents

❑ Introduction	5
Conventions	5
❑ 1. Components of the Imprinter	6
❑ 2. Installation	7
(1) Installing the Imprinter	7
(2) Mounting the Clamps	8
(3) Mounting the Print Cartridge	9
(4) Operation Test	10
(5) Installing the Firmware and Device Driver	11
❑ 3. Operation	11
(1) Replacing the Print Cartridge	11
(2) Reset of the Ink Remain Counter	12
(3) Clearing Paper Jam	13
(4) Clearing the Nozzle Surface of the Print Cartridge	14
(5) Clearing the Imprinter Base	15
❑ 4. Precautions	17
❑ 5. Error Messages	18
❑ 6. Specifications	19
❑ 7. Declarations of Conformity	20

Introduction

Thank you very much for purchasing the fi-434PR Imprinter Option.

This guide explains how to install and use the imprinter.

This guide also contains important information such as procedures for cartridge replacement.

Keep this guide in safety custody.

Unpack the imprinter and check that all the components listed in Table 1.1 are included.

Conventions

Important information that requires special attention is indicated as follows:



WARNING

WARNING indicates that serious personal injury may result if you do not follow a procedure correctly.



CAUTION

CAUTION indicates that minor personal injury, loss of data, or damage to the scanner may result if you do not follow a procedure correctly.

Official Fujitsu part names are indicated with an initial capital letter, as in the part name "Pick Roller".







NOTICE

A NOTICE provides "how-to" tips or suggestions to help you perform a procedure correctly.

1. Components of the Imprinter

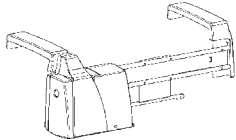
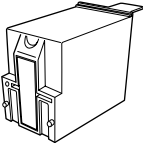
Table 1.1 shows the imprinter components.

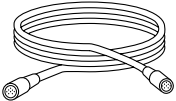
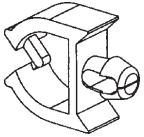
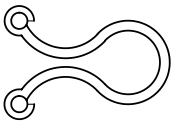
Table 1.1 Imprinter Components

Component	Quantity	External View
Imprinter Unit	1	
Print Cartridge	1	
Operator's Guide	1	
Imprinter Cable	1	
Clamp (black)	2	
Clamp (white)	1	
Screw	2	

2. Installation

(1) Installing the Imprinter

Install the imprinter as follows:

- 1 Prepare a Phillips screw driver.
- 2 Turn off the scanner and disconnect the power cable.
- 3 (1) While pushing the lower part of the imprinter against the scanner,
(2) hang the arms on the ADF unit. Push down the ends of the arms to mount the imprinter on the scanner.

(1)



(2)



- 4 Move the imprinter unit to the left and secure it with the two screws included with the imprinter components.



When removing the imprinter, reverse the installing procedures.

(2) Mounting the Clamps and Connecting the Imprinter cable

Two types of clamps are used for securing the imprinter cable. Mount the clamps as follows:
Note: The imprinter cable should be connected after the clamps have been mounted.

Clamps (black)

Use these clamps (black) to fix the imprinter cable.

- 1 Insert the clamps into the holes on the back of the scanner.

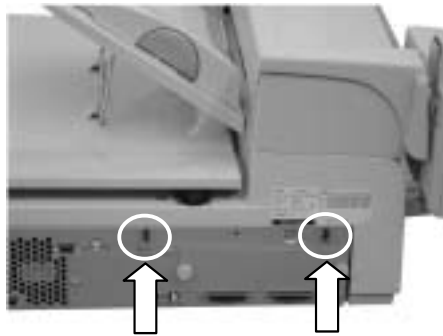

Clamp (white)

The clamp (white) holds the imprinter cable loosely. If the imprinter cable hangs down loosely in the way of the paper path, use this clamp.

- 2 Place the clamp (white) at the left of the upper imprinter shaft.



Connecting Imprinter cable

- 3 Fasten the imprinter cable with the clamps (black) as shown in the bottom figure.
- 4 Hold the imprinter cable with the clamps (white) if necessary as shown in the bottom cable.
- 5 Connect the imprinter cable to the scanner and to the connector of the imprinter.



(3) Mounting the Print Cartridge

Mount the print cartridge as follows:

- 1 Turn off the scanner and disconnect the power cable.
- 2 Hold and raise the knob of the imprinter cover in the direction of the arrow to open the cover.
Insert the print cartridge so that its tab is positioned

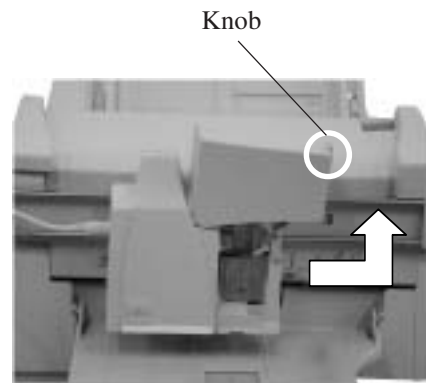

- 3 toward the left as shown in the figure to the right.
Lower the lever gently until it locks in place to



- 4 secure the print cartridge.

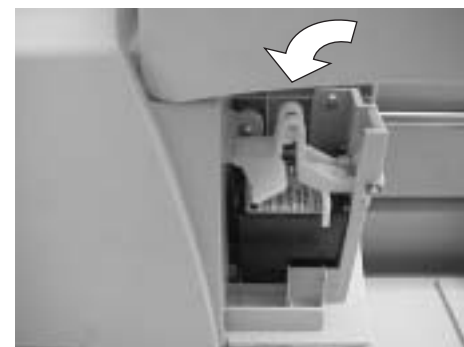

(4) Operation Test

After installing the imprinter, check if the printing operation can be done by using the Offline Print Test mode of the scanner.

■ Print test mode

This mode tests the printing performance of the imprinter.

Turn the power on while pressing the [Exit] button on the scanner's operator panel.

The scanner enters the imprinter test mode and the LCD displays "Print Test".

- 1 Place paper on the ADF paper chute.
- 2 Press the [Start] button.
- 3 One sheet of paper is fed and printed.
- 4 To print another sheet of paper, press the [Start] button again.
- 5 With three pages printed, you can check all characters available for printing. (Printing characters are listed in Chapter 7, "Specifications".)
- 6 To exit the <<Print Test>>, turn off the power.

(Screen 1)



P r i n t T e s t

CAUTION

Use an A4 or letter size page for the imprinter test. Shorter paper may cause printing to stop halfway.

3. Operation

(1) Replacing the Print Cartridge

Replace the print cartridge as follows:

- 1 Turn off the scanner and disconnect the power cable.
- 2 Hold and raise the knob of the imprinter cover in the direction of the arrow to open the cover.

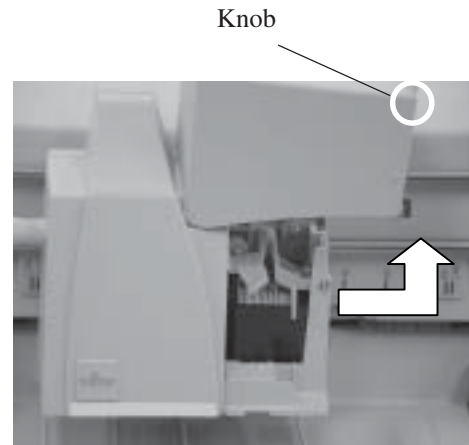

- 3 Unlock the lever which secures the print cartridge and open the lever upward.



- 4 Hold and remove the old print cartridge. Insert a new print cartridge so that its tab is positioned toward the left.

Tab

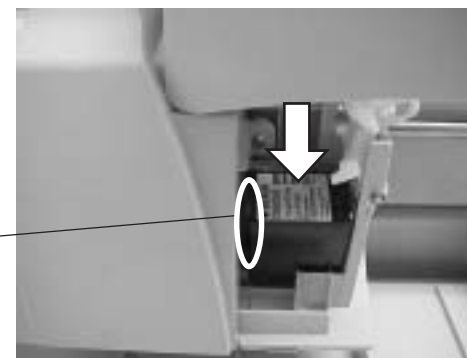

- 5 Lower the lever gently until it locks in place to secure the print cartridge.

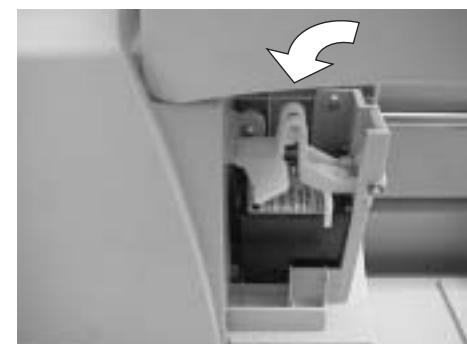

(2) Reset of the Ink Remain Counter

You must reset the ink remain counter whenever you replace the print cartridge.

When you install the print cartridge, the ink remain counter will automatically count every character printed and a message “Please a new Ink” is displayed on the operator panel when the remaining ink is running short. If this message appears (during read operation), prepare a new ink cartridge. When the imprinter cannot print any more, replace the print cartridge with the new one and access the “Ink remain counter reset” in Setup mode.

Access the “Ink remain counter reset” operation even if you replace the print cartridge before the alarm.

Setup item	Options	Remarks
Ink remain counter reset	Reset, No	

- 1 At the Ready screen, press the [Next] button three times. The Setup mode initial screen appears. (screen 1)

```

                X X X X
R e a d y      X X X X X 0
    
```

(Screen 1)

```

M o d e   S e l e c t   2
!   S e t u p   M o d e
    
```

- 2 At screen 1, press the [Enter] button. The first setup item “Double Feed” appears. (Screen 2)

(Screen 2)

```

! 0 1   D o u b l e   F e e d
= N o / Y e s → 1 / 2 : S t o p
    
```

- 3 At screen 2, press the [Previous] or [Next] button repeatedly until the item “Ink remain” appears.

```

! 2 1   I n k   r e m a i n
= ■ □ □ □ □ □ R e s e t / N o
    
```

(Screen 3)

```

! 2 1   I n k   r e m a i n
= ■ □ □ □ □ □ R e s e t / N o
    
```

- 4 Press the [◊] button. “Reset” blinks. (Screen 3)

- 5 At screen 3, press the [ENTER] button. The reset execution screen appears.

```

! 2 1 - 1   R e s e t   N o w
                N o / Y e s
    
```

- 6 Press the [◊] button. “Yes” blinks. (Screen 4)

(Screen 4)

```

! 2 1 - 1   R e s e t   N o w
                N o / Y e s
    
```

- 7 Press the [Enter] button to perform the reset operation. The ink remain display returns to ■■■■■■. (Screen 5)

(Screen 5)

```

! 2 1   I n k   r e m a i n
= ■ ■ ■ ■ ■ ■ R e s e t / N o
    
```

- 8 Press the [Exit] button. The LCD returns to the Ready screen.

```

                X X X X
R e a d y      X X X X X 0
    
```

(3) Clearing Paper Jam

If paper jams, clear the jammed paper as follows:

- 1 Remove all the documents on the stacker except the jammed paper.
- 2 Open the ADF cover. The imprinter automatically moves as shown in the figure.

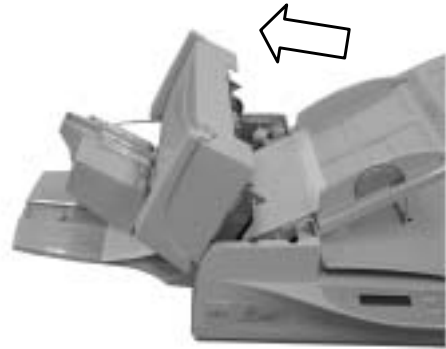

- 3 Remove the jammed paper.
If the imprinter unit presses down on the paper, hold the handle part (see the figure below for details) and slightly lift the imprinter unit from the stacker to remove the paper.

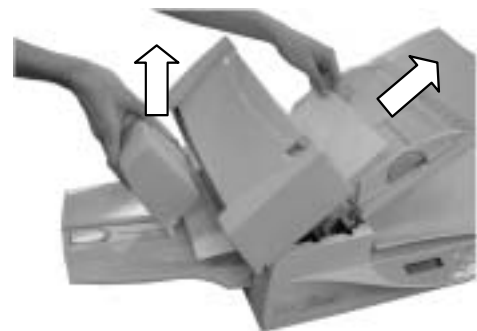

(4) Cleaning the Nozzle Surface of the Print Cartridge

Ink or stains stuck to the nozzle surface of the print cartridge or leaving the imprinter unused for a while cause poor printing of characters because of blocked emission holes in the nozzle. If your imprinter has this trouble, clean the nozzle surface of the print cartridge.

NOTE

For cleaning, use dry cloth or a lint free cloth, and gently wipe off dirt and stain from the surface of the nozzle. (Do not use tissue paper.)

Clean the nozzle surface as follows:

- 1 Remove the print cartridge. (Refer to Item (1) in this chapter.)

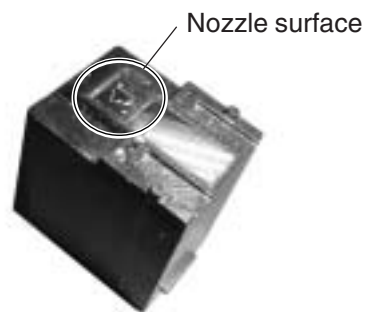

- 2 Gently wipe off the dirt and stain from the nozzle surface.

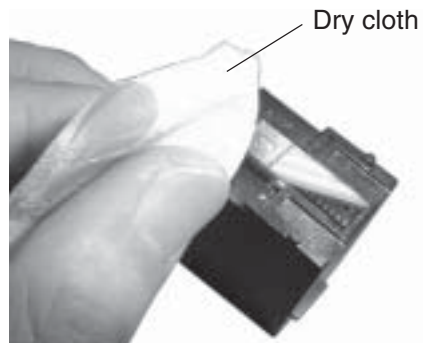

- 3 Make sure that the dirt and stain are all removed and then reinstall the print cartridge. (Refer to Item (1) in this chapter.)

(5) Cleaning the Imprinter Base

With increased use of the imprinter, dirt such as ink sticks to the imprinter base, causing dirt on the paper. As part of daily maintenance, clean the imprinter base by following the procedure below:

NOTE

When cleaning, gently wipe off dust on the imprinter base, especially the dotted area below, with an absorbent item that can remove the ink. If the ink hardens, gently wipe with a moistened cloth. (Since the ink is water-soluble, it can be cleaned with water.)

Clean the imprinter base as follows:

- 1 Lift the imprinter.



- 2 Clean the imprinter base.

Clean the base especially focusing on the dotted area.



Enlarged figure



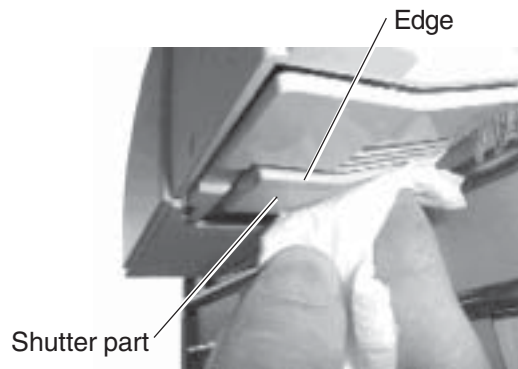

As shown in the above figures, press a cloth against the edge and base of the shutter part and wipe out dirt.

- 3** Check that the dirt is wiped out and gently return the imprinter to its original position.

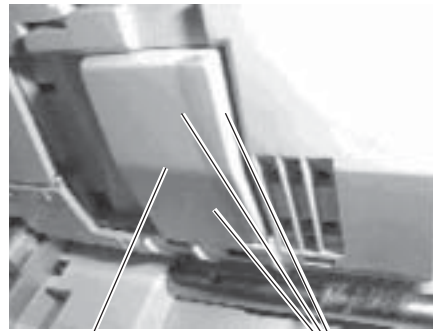

Base

Check whether the base is cleaned completely.

CAUTION

[DAMAGE]

Use a cloth that is either dry or dampened with water when you clean the imprinter.
Use of the F1 or F2 cleaner may damage the imprinter.

4. Precautions

1. When installing or replacing the print cartridge, be careful not to insert out of position.
2. When printing near the edge of paper, note that printing may go across the edge depending on the setting position of the imprinter.
3. The "▽" mark on the imprinter indicates the printing position.
4. Be careful not to touch the contacts or the nozzle on the bottom of the print cartridge. Poor printing or loose contact may occur.
5. Do not move the imprinter during printing. Printing may be out of order.
6. Do not shock the imprinter or the print cartridge. Poor printing may occur.
7. The shaded area shown at the right is used for the paper sensor to check the document. Note that the reflection rate of this area must be more than 50%. (There must be no painting in this area) Never punch binding holes in this area.

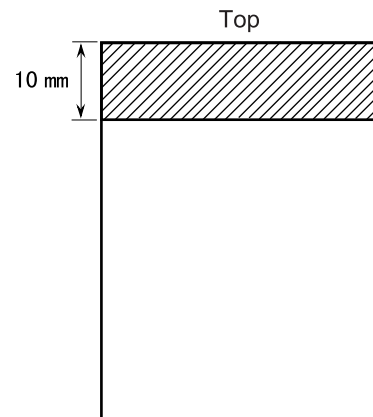

8. The imprinter prints characters by spraying ink directly to the paper being ejected. Due to this printing method, printing may be unclear depending on printing positions. For clear printing, use the recommended printing area shown at the right. When using paper thinner than 0.06 mm (less than 52g/m² (13.9 lb), printing may become more unclear and illegible. Especially in this case, the recommended printing area should be used.

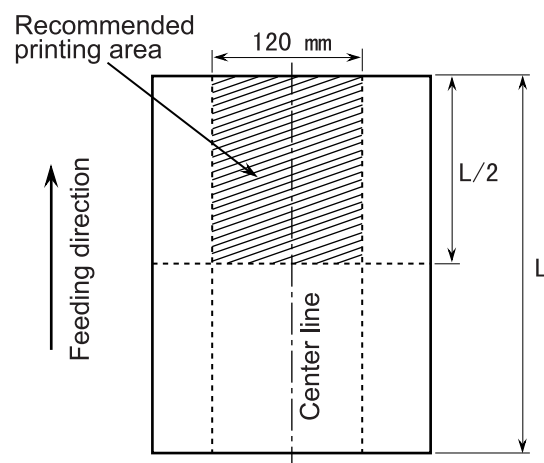

5. Error Messages

When the following error messages are displayed on the operator panel, the imprinter is malfunctioning. Recover the imprinter according to the means following the cause.

P r i n t A l a r m

Possible causes are as follows:

- The imprinter is set out of the paper path.
 - ▶ Set the imprinter in place.
- The stacker is full of documents.
 - ▶ Remove documents from the stacker.

I m p r i n t e r A l a r m

Possible causes are as follows:

- Loose contact of the signal electrodes of the print cartridge.
 - ▶ Reinsert the print cartridge in place.
- The imprinter cannot correctly communicate with the scanner.
 - ▶ Connect the imprinter cable correctly.
- The motor, sensor, or program memory is out of order.
 - ▶ Turn off the power, and then turn on again.

N o I n k C a r t r i d g e

Possible causes are as follows:

- The print cartridge is not installed.
 - ▶ Insert the print cartridge.

6. Specifications

Table 1.1 presents the imprinter specifications.

Table 1.1 Imprinter Specifications

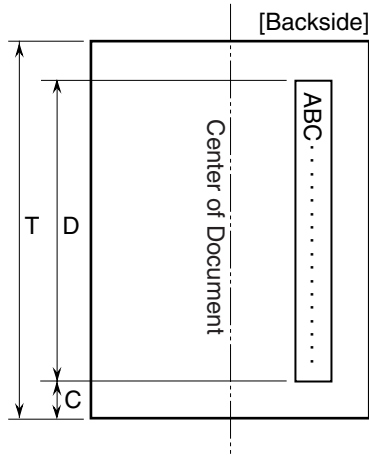
Item	Specification
Printing Method	Thermal inkjet printing
Printed Characters	Alphabet Letters: A to Z, a to z Numeric Characters: 0, 1 to 9 Symbols: ! " # \$ % & ' () * + , - . / : ; < = > ? @ [¥] ^ _ ‘ { } ~
Maximum Number of Characters Printed	40
Character Size	
Character Pitch	Height 2.91 mm to width 2.82 mm
Printing Area	About 3.53 mm
	<p>The printable area of the backside of document is as follows:</p> <p>T Length of document $D \leq 140.5$ mm (for 40 columns) $C \geq 70.0$ mm</p> <p>$T - (C + D) \geq 7$ mm</p> 
Consumable	Print Cartridge (Supply No. CA00050-0262)

Declaration of Conformity



Declaration of Conformity

Responsible Party: FUJITSU COMPUTER PRODUCTS OF AMERICA, INC.
Address: 2904 ORCHARD PARKWAY
SUN JOSE, CA95134-2009, U.S.A.
Phone Number: (408)432-6333
Fax Number: (408)894-1709

Hereby declares that the product

Product name : Imprinter(Image Scanner Option)

Model Number: fi-434PR

Conforms the following specifications:

FCC part 15, Subpart B, Class B Digital Device

Supplementary Information:

This device complies with Part 15 of the FCC Rules. Operation is subject to the following two conditions: (1) This device may not cause harmful interference, and (2) this device must accept any interference received, including interference that may cause undesired operation.

Responsible Person

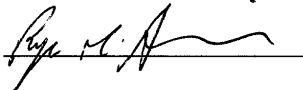
Name : Reza Majidansari
Title: V.P. IPG. Engineering
Peripherals, Scanners and Software
Signature: 
Date: 11/26/01



Declaration of Conformity

According to EN45014

PFU Limited, Unoke-Machi Kahoku-Gun Ishikawa 929-1192 Japan

declares under our sole responsibility that the product including the options or accessories

Product Type: Imprinter (Image Scanner Option)
Model Number: fi-434PR

to which this declaration relates is in conformity with the following standards:

Electromagnetic Compatibility Directive 89/336/EEC, 92/31/EEC, 93/68/EEC
Low Voltage Directive 73/23/EEC, 93/68/EEC

European Standards:

EN55022 1998 Class B
EN55024 1998
EN61000-4-2 1995+A1 : 1998
EN61000-4-3 1996
EN61000-4-4 1995
EN61000-4-5 1995
EN61000-4-6 1996
EN61000-4-11 1994
EN61000-3-2 1995+A1+A2
EN61000-3-3 1995
EN60950 1992+A1+A2+A3+A4+A11

The product of safety has been evaluated to EN60950 and has been confirmed to comply with all related requirements of EN60950.

Importer / Distributor in EU:

Fujitsu Europe Ltd.,

Hayes Park Central, Hayes End Road, Hays, Middlesex, UB4 8FE, England, UK.

Place of Issue: Japan
Date of Issue: October 18, 2001
Authorized by: Norio Kanemitsu Signature: N. Kanemitsu
Title of Authority: General Manager
Development DIV. II

PFU Limited
Unoke-Machi,
Kahoku-Gun,
Ishikawa 929-1192,
Japan

fi-434PRインプリンタ ユーザーズガイド：オプション

Japanese

安全にお使いいただくために

VCCI 適合基準について

この装置は、情報処理装置等電波障害自主規制協議会 (VCCI) 基準に基づくクラスB情報技術装置です。この装置は、家庭環境で使用することを目的としておりますが、この装置がラジオやテレビジョン受信機に近接して使用されると、受信障害を引き起こすことがあります。取扱説明書に従って正しい取り扱いをしてください。

国際エネルギースタープログラムについて

当社は、国際エネルギースタープログラムの参加事業者として、本製品が国際エネルギースタープログラムの基準に適合していると判断します。

国際エネルギースタープログラムは、コンピュータをはじめとしたオフィス機器の省エネルギー化促進のための国際的なプログラムです。このプログラムはエネルギー消費を効率的に抑えるための機能を備えた製品の開発、普及の促進を目的としたもので、事業者の自主判断により参加することができる任意制度となっています。対象となる装置は、コンピュータ、ディスプレイ、プリンタ、ファクシミリおよび複写機等のオフィス機器で、それぞれの基準ならびにマークは参加各国で統一されています。

高調波ガイドラインについて

本製品は、高調波ガイドライン適合品です。

ハイセイフティ用途向け製品について

本製品は、一般事務用、パーソナル用、家庭用等の一般的用途を想定して設計・製造されているものであり、原子力核制御、航空機飛行制御、航空交通管制、大量輸送運行制御、生命維持、兵器発射制御など、極めて高度な安全性が要求され、仮に当該安全性が確保されない場合、直接生命・身体に対する重大な危険性を伴う用途（以下「ハイセイフティ用途」という）に使用されるよう設計・製造されたものではなく、甲（お客様）は、当該ハイセイフティ用途に要する安全性を確保する措置を施すことなく、本製品を使用しないものとする。また、甲（お客様）がハイセイフティ用途に本製品を使用したことにより発生する、甲（お客様）または第三者からのいかなる請求または損害賠償に対しても乙（当社）は責任を負わないものとします。

事業系の使用済み製品の引き取りとリサイクルについてのお願い

- この製品の所有権が事業主の場合には、使用後に廃却される製品は産業廃棄物扱いとなり、廃棄する際にはマニフェスト伝票（廃棄物管理表）の発行が必要となります。
- 製品所有者が当社に廃棄を依頼される場合には、当社と連携している物流会社（産業廃棄物収集運搬許可業者）にて引取りを行いますので、その際には、「PFUライフビジネス株式会社 首都圏リサイクルセンター」（電話0467-70-7290）へお問い合わせをお願いします。
- 当社では、リサイクルシステムを構築し、リサイクルセンターで使用済み製品の解体、分別処理により、部品の再使用や材料へのリサイクルを行っています。

-
- 本書の内容の全部または一部を複製すること、および ソフトウェアを複製することは著作権法上禁止されております。
 - 本書の内容は、将来予告なしに変更することがあります。
 - 本装置の使用および本書に記載された内容に起因した損害、逸失利益、および第三者からのいかなる請求等につきましても、当社は一切その責を負いません。
 - 本装置の保証条件は、同梱の当社所定の保証書の規定をご覧ください。
 - 本装置の修理部品の最低保有期間は、製造中止後5年間です。
 - 落丁、乱丁本はお取り替えいたします。

All Rights Reserved, Copyright© 株式会社P F U 2001

目次

□はじめに	5
警告／注意の表示マークについて	5
□1. インプリンタの構成について	6
□2. インストレーション編	7
(1) インプリンタの取り付け方法	7
(2) クランプ及びインプリンタケーブルの取り付け方法	8
(3) プリントカートリッジの取り付け方法	9
(4) 動作確認	10
□3. オペレーション編	11
(1) プリントカートリッジの交換方法	11
(2) インク残量カウンタのリセット	12
(3) 用紙詰まりの解除方法	13
(4) プリントカートリッジのノズルプレート面の清掃方法	14
(5) インプリンタ底面の清掃方法	15
□4. 注意していただきたいこと	17
□5. エラーメッセージについて	18
□6. 仕様	19
□修理・お問い合わせについて	20

はじめに

このたびは、fi-434PRインプリンタオプションをお買い求め頂きまして、誠にありがとうございます。

本書には、お買い上げいただいた製品を安全に正しく使用するための重要な事柄が記載されています。本製品をご使用になる前に本書を熟読してください。また、本書は本製品の使用中にいつでもご覧になれるように大切に保管してください。

インプリンタの梱包箱を開梱したら、構成部品が確実に梱包されているか確認してください。

警告／注意の表示マークについて

本書では、製品を安全にかつ正しくお使いいただき、お客様や他の人々に加えられるおそれのある危害や損害を未然に防止するために、次のような表示をしています。



この表示を無視して誤った取り扱いをすると、人が死亡または重傷を負う可能性が想定される内容を示しています。



この表示を無視して誤った取り扱いをすると、人が損害を負う可能性が想定される内容、および物的損害のみが想定される内容を示しています。



本装置を使う際の使い方のヒント、便利な機能、参考にしていただきたい内容について説明しています。必要に応じてお読みください。

1. インプリンタの構成について

インプリンタの構成を表2.1に示します。

表2.1 インプリンタの構成

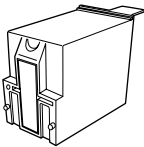
品名	数量	形状
インプリンタ	1個	
プリントカートリッジ	1個	
オペレーターズガイド	1冊	
インプリンタケーブル	1本	
クランプ (黒)	2個	
クランプ (白)	1個	
取り付け用ネジ	2本	
お客様登録カード	1枚	
保証書	1枚	

2. インストレーション編

(1) インプリンタの取り付け方法

次の手順でインプリンタを取り付けます。

- ① プラスドライバーを準備してください。
- ② スキャナの電源スイッチを切断し、電源ケーブルを外します。
- ③ (1) インプリンタユニットの下部をADFの排出部に押し当てながら、(2) 上部のアームをADFユニットのフロント側へ押し込みながら装着します。

(1)



(2)



- ④ インプリンタユニットを左側に寄せて、添付されているネジ (2本) で取り付けます。



インプリンタの取り外しは、取り付け手順を逆に行ってください。

(2) クランプ及びインプリンタケーブルの取り付け方法

本製品にはインプリンタケーブルを止めるためのクランプが2種類あります。次の手順で取り付けてください。インプリンタケーブルの接続はクランプを取り付けた後に行ってください。

クランプ (黒)

クランプ (黒) は、インプリンタケーブルを固定するために使用します。

- 1 クランプ (黒) をスキャナ本体にある穴に挿入します。

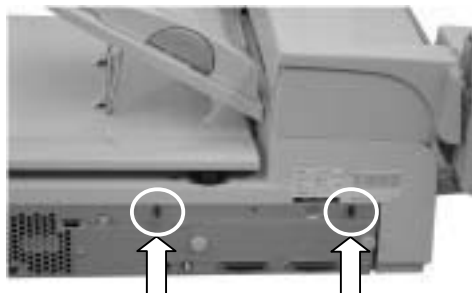

クランプ (白)

クランプ (白) は、インプリンタケーブルをゆるく保持します。インプリンタケーブルが垂れて邪魔な場合には、本クランプ (白) を取り付けてください。必要ない場合は、なくさないように保管してください。

- 2 クランプ (白) をインプリンタのフレームの左側に取り付けます。



インプリンタケーブルの接続

- 3 インプリンタケーブルを右図のようにクランプ (黒) に取り付けます。
- 4 右図のように、クランプ (白) にインプリンタケーブルを保持させます。
- 5 右図のように、インプリンタケーブルをスキャナおよびインプリンタのコネクタに差し込みます。



(3) プリントカートリッジの取付け方法

次の手順でプリントカートリッジを取り付けます。

① スキャナの電源スイッチを切断し、電源ケーブルを外します。

② インプリンタのカバーのつまみを持って矢印方向に持ち上げて開きます。



③ 右図のようにプリントカートリッジを挿入します。



④ レバーをロックがかかるまでゆっくりと下げて、プリントカートリッジを固定します。

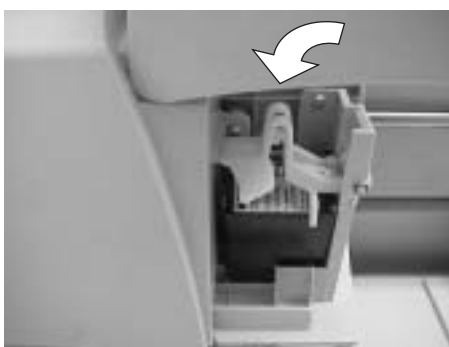

(4) 動作確認

インプリンタの取り付けが終了しましたら、スキャナのオフライン印字テストモードで文字の印刷ができることを確認してください。

■印字テストモード

このモードでは、インプリンタの印字テストを行います。

スキャナ操作パネル上の[Exit]スイッチを押しながら電源を入れますと、本モードに入り印字テストが可能になります。

- ① 印字する用紙を ADF 原稿台に置きます。
- ② プリントテスト画面 (画面 1) で [Start] スイッチを押します。
- ③ 用紙が一枚フィードされ、印字されます。
- ④ 続けて印字テストを行う場合は、[Start] スイッチを押してください。
- ⑤ 3 枚の印字を行うと、7. 「仕様」に記載しているすべての印刷文字を確認できます。
- ⑥ 終了したい場合は、電源スイッチを切断してください。

(画面 1)

プリント テスト

ご注意

ADF 原稿台に置く用紙は、長さ 297mm (A4) 以上のものをご使用ください。長さが短い場合は、途中までしか印字されないことがあります。

3. オペレーション編

(1) プリントカートリッジの交換方法

次の手順でプリントカートリッジを交換します。

- ① スキャナの電源スイッチを切断し、電源ケーブルを外します。
- ② インプリンタのカバーのつまみを持って矢印方向に持ち上げて開きます。
- ③ プリントカートリッジを固定しているレバーのロックを外し、レバーを上を持ち上げます。
- ④ 古いプリントカートリッジを指でつまんで取り外し、新しいカートリッジを右図のように挿入します。
- ⑤ レバーをロックがかかるまでゆっくりと下げて、プリントカートリッジを固定します。

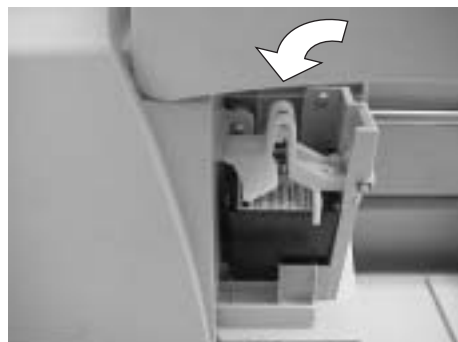
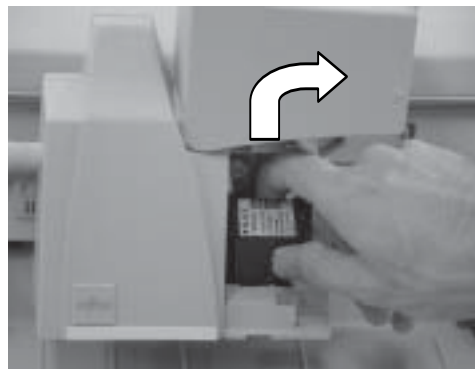

(2) インク残量カウンタのリセット

この機能は、インク残量カウンタのリセットを行います。
 プリントカートリッジを取り付けますと、文字が印字される毎に自動的にインク残量カウンタがカウントされ、残量が少なくなると、操作パネルにメッセージ「インクザンリョウ チュウイ」が表示されず(読取動作中)。このメッセージが表示されましたら、新しいインクカートリッジを準備してください。印字できない状態になりましたら、プリントカートリッジを交換するとともに、“インク残量カウンタのリセット”の操作を行ってください。アラームが発生する前にプリントカートリッジを交換された場合も“インク残量カウンタのリセット”の操作を行ってください。

セットアップ項目	設定内容	備考
インク残量カウンタのリセット	YES、NO	

- ① 「レディ」画面で[Next]を3回押し、セットアップモードの初期画面を表示させます。(画面1)

XXXX
レディ XXXXX0

(画面1)

モードセンタク 2
! セットアップモード

- ② 画面1で[Enter]を押します。最初のセットアップ項目「ダブルフィード」が表示されます。(画面2)

(画面2)
! 01 ダブルフィード
=No/Yes→1/2:テイシ

- ③ 画面2でメニュー画面に「インクザンリョウ」と表示されるまで[Previous]または[Next]を繰り返し押します。最初はNoが点滅しています。

! 21 インクザンリョウ
=■□□□□□ リセット/No

(画面3)

! 21 インクザンリョウ
=■□□□□□ リセット/No

- ⑤ 画面3で[Enter]を押します。リセット実行画面が表示されます。最初はNoが点滅しています。

! 21-1 リセットシマスカ?
No/Yes

(画面4)

! 21-1 リセットシマスカ?
No/Yes

- ⑥ [◇]を押します。Yesが点滅します。(画面4)

- ⑦ [Enter]を押してリセット処理を実行します。残量表示が■■■■■■■に戻ります。(画面5)

(画面5)
! 21 インクザンリョウ
=■■■■■■■ リセット/No

- ⑧ [Exit]を押します。「レディ」画面に戻ります。

XXXX
レディ XXXXX0

(3) 用紙詰まりの解除方法

用紙詰まりが発生した場合、次の手順で詰まった用紙を取り除いてください。

① スタッカ上の用紙は詰まった用紙を除いて、すべて取り除いてください。

② ADFカバーを開いてください。インプリンタは図のように自動的に移動します。

③ 詰まった用紙を取り除いてください。
もしインプリンタユニットが用紙を押さえつけていたら、図のように持ち手の部分を持って（詳細は下図参照）、インプリンタユニットをスタッカから軽く持ち上げて、詰まった用紙を取り除いてください。

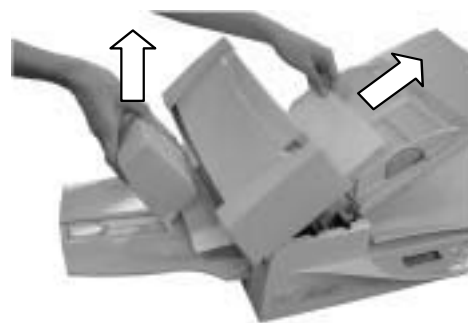
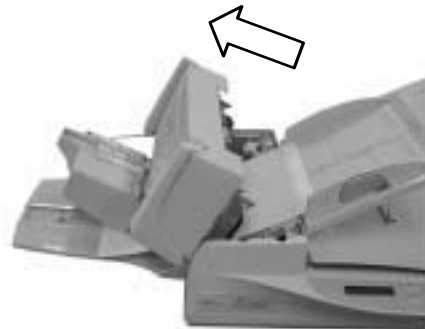

(4) プリントカートリッジのノズルプレート面の清掃方法

プリントカートリッジのノズルプレート面にインクなどの汚れが付着したり、しばらく使用せず放置した場合、目詰まりなどにより文字が乱れる場合があります。このような状態になった場合、プリントカートリッジのノズルプレート面を清掃してください。

ご注意

清掃には、埃の出にくい、乾いた布またはウェス（ティッシュペーパーは不向きです）を使用し、ノズルプレート面の汚れなどを優しく拭き取るようにしてください。（例えば、（株）クレシア社製のキムワイプなどを使用してください。）

- ① プリントカートリッジを取り外します。（本編の（1）項を参照）



- ② ノズルプレート面の汚れなどを優しく拭き取ります。

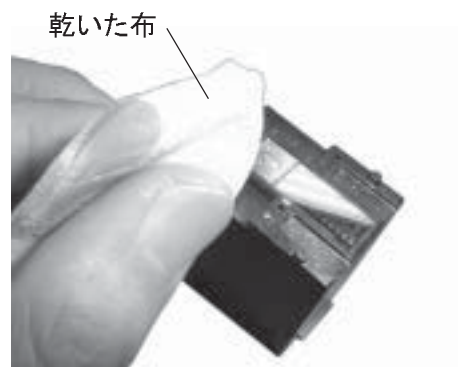

- ③ 汚れなどが拭き取られたことを確認し、プリントカートリッジを取り付けてください。（本編の（1）項を参照）

(5) インプリンタ底面の清掃方法

印刷枚数が多くなりますとインプリンタ底面にインクなどの汚れが付着し、用紙が汚れる場合があります。以下の手順で、日常のお手入れとしてインプリンタ底面を清掃してください。

ご注意

清掃には、吸収性のよいものを使用し、底面の汚れを優しく拭き取るようにしてください。また、インクが固まってしまった場合は、湿らせた布で優しく拭き取ってください。(インクは水性ですので、水で拭き取ることができます。)

- ① インプリンタを持ち上げます。

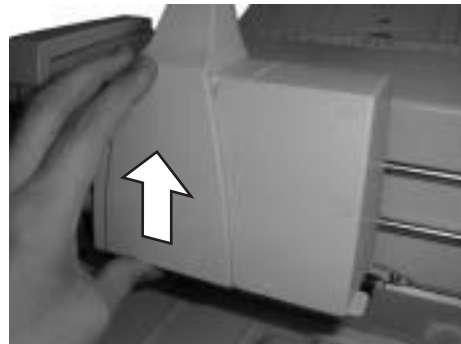

- ② インプリンタ底面を清掃します。



点線部分を中心に清掃をお願いします

拡大図





エッジ



底面

上の図のように布などを押し当てるようにして、シャッター部のエッジや底面の汚れを拭き取ります。

- 3 汚れなどが拭き取られたことを確認し、インプリンタを静かに降ろしてください。

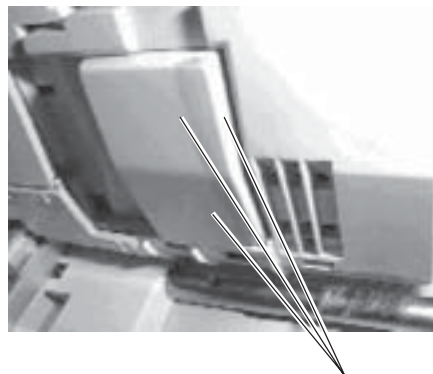

きれいに清掃された状態の確認

ご注意

[破損]
インプリンタの清掃は、乾いた布または水で湿らせた布で行ってください。
クリーナF1 または F2 を使用しますと、破損する恐れがあります。

4. 注意していただきたいこと

1. プリントカートリッジの取り付けおよび交換時は、プリントカートリッジの誤挿入に注意してください。
2. 用紙の端ぎりぎりに印字する際は、インプリンタの設定位置によっては印刷が用紙を超えてしまう場合がありますので、注意してください。
3. インプリンタに表示されている「▽」マークは、印字位置を表わしています。
4. プリントカートリッジの下部の接点部分およびノズル部分には手を触れないように注意してください。印字不良や接点不良の原因になります。
5. 印字中にインプリンタを動かさないでください。印字が乱れます。
6. インプリンタおよびプリントカートリッジに衝撃を与えないでください。印字不良の原因になります。

7. 右図の斜線部分の領域を用紙センサの用紙判定領域として使用しています。この領域は反射率50%以上になるようにしてください。
(通常の印字はあっても構いません)
また、この領域に綴じ穴は作らないようにしてください。

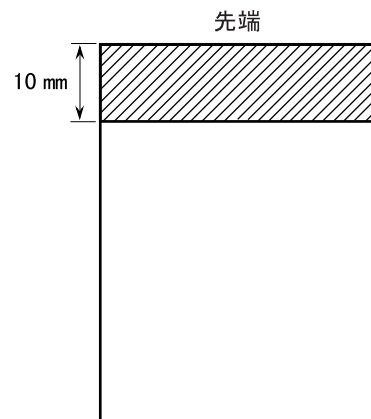

8. 本インプリンタでは、排出動作中の用紙にインクを直接吹き付けて印字を行っているために、印字を行う位置によって若干見にくくなる場合があります。
より良い印字をおこなうためには、右図斜線部分の範囲への印字を推奨いたします。
また、厚みが0.06mm未満 (52 g/m²以下) の薄い用紙をお使いの場合は、印字乱れが顕著になる傾向がありますので、特に右図斜線部分の範囲に印字をおこなうことを推奨いたします。

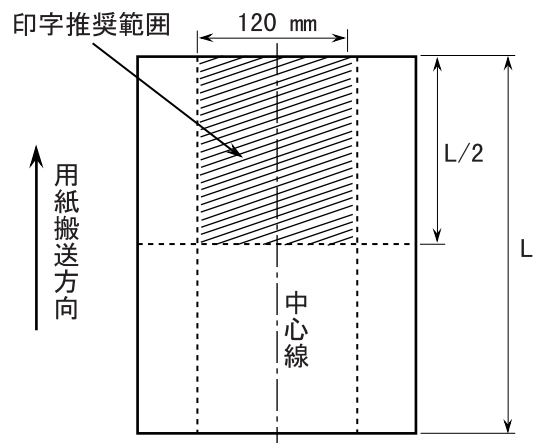

5. エラーメッセージについて

操作パネルに以下のエラーメッセージが表示された場合、インプリンタに異常が発生しています。対処方法に従って機能を回復してください。

プリントアラーム

次の原因が考えられます。

- インプリンタを用紙の通らないところにセットしている
⇒ インプリンタを正しい位置にセットしてください
- スタッカに用紙がいっぱいたまっている
⇒ スタッカの用紙を取り除いてください

インプリンタイジョウ

次の原因が考えられます。

- プリントカートリッジの信号接点が接触不良です
⇒ プリントカートリッジを正しく挿入してください
- インプリンタとスキヤナの通信が異常です
⇒ インプリンタケーブルを正しく挿入してください
- モータ/センサ/プログラムメモリが異常です
⇒ 電源を再投入してください

インクカートリッジナシ

次の原因が考えられます。

- プリントカートリッジが挿入されていない
⇒ プリントカートリッジを挿入してください

6. 仕 様

インプリンタの仕様を表1.1に示します。

表1.1 インプリンタの仕様

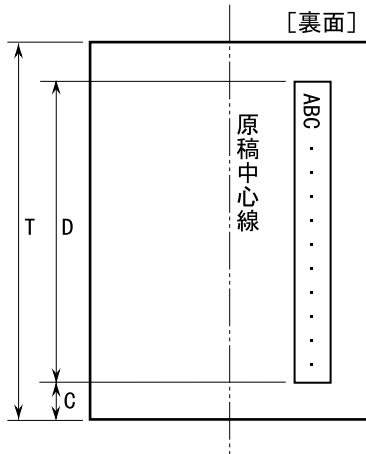
項 目	仕 様
印 字 方 式	サーマルインクジェット
印 字 文 字	アルファベット：A～Z, a～z 数 字：0, 1～9 記 号：! " # \$ % & ' () * +, - . / : ; < = > ? @ [¥] ^ _ ‘ { } -
最大印字文字数	40
文 字 サ イ ズ	縦2.91mm×横2.82mm
文 字 ピ ッ チ	約3.53mm
印 字 領 域	<p>原稿の裏面の印字可能領域は下記とする。</p> <p>T 帳票の長さ $D \leq 140.5\text{mm}$ (40桁時) $C \geq 70.0\text{mm}$</p> <p>$T - (C + D) \geq 7\text{mm}$</p> 
装 置 寿 命	5年または200万枚

注

本装置の寿命は、お買い上げ後5年、またはご使用枚数200万枚のいずれか早い方となります。ご使用枚数につきましては、スキャナ装置のライフカウンタの数字を目安にしてください。ライフカウンタの見方につきましては、fi-4340Cオペレータガイドの7章「操作パネルのメッセージについて」を参照してください。

注

寿命を超えてご使用された場合、装置の故障、または印刷性能に支障が出る場合があります。

消 耗 品	プリントカートリッジ (サプライ番号：0330610)
-------	-----------------------------

消耗品の購入先： インプリンタを購入された販売店または富士通コワーコ株式会社

富士通コワーコ株式会社

お問い合わせ先：	03-3342-5460
お問い合わせ受付時間：	月～金／9：00から17：00 (土・日・祝祭日・年末年始を除く)

修理・お問い合わせについて

お客様の製品を保守させていただく方法として、当社では以下の二通りの方法をご用意いたしております。

■契約サービス

当社では、お客様に安心して製品をご使用いただけるよう購入時にご加入いただく『契約サービス』をおすすめしております。契約サービスの詳しい内容につきましては、ご担当の販売員にお問合せください。

■スポットサービス

『契約サービス』をご購入なされなかった場合の修理・お問い合わせは、こちらの方法になります。本サービスでは、必要な時にその都度ご利用いただける「有償によるスポットサービス」によりお客様をサポートいたします。

お客様の装置に故障が発生いたしましたら、下記窓口にお問合せください。

ハードウェアの故障／修理のご質問・お問い合わせ窓口

受付窓口： 株式会社P F U イメージングサービス&サポートセンター

電話番号： 0120-37-9089

(携帯電話からおかけの場合:042-788-7746)

受付時間： 月～金／ 9:00～12:00

13:30～17:00

(土・日・祝祭日、年末年始、当社休業日を除く)

修理拠点： 〒920-0336 石川県金沢市金石本町ハ13番地

株式会社P F U 金沢クーリエセンター

電話:076-204-2600

ホームページ: <http://imagescanner@fujitsu.com/jp/>

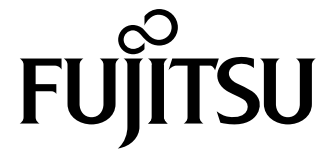

This manual uses recycled paper.

Free Manuals Download Website

<http://myh66.com>

<http://usermanuals.us>

<http://www.somanuals.com>

<http://www.4manuals.cc>

<http://www.manual-lib.com>

<http://www.404manual.com>

<http://www.luxmanual.com>

<http://aubethermostatmanual.com>

Golf course search by state

<http://golfingnear.com>

Email search by domain

<http://emailbydomain.com>

Auto manuals search

<http://auto.somanuals.com>

TV manuals search

<http://tv.somanuals.com>