

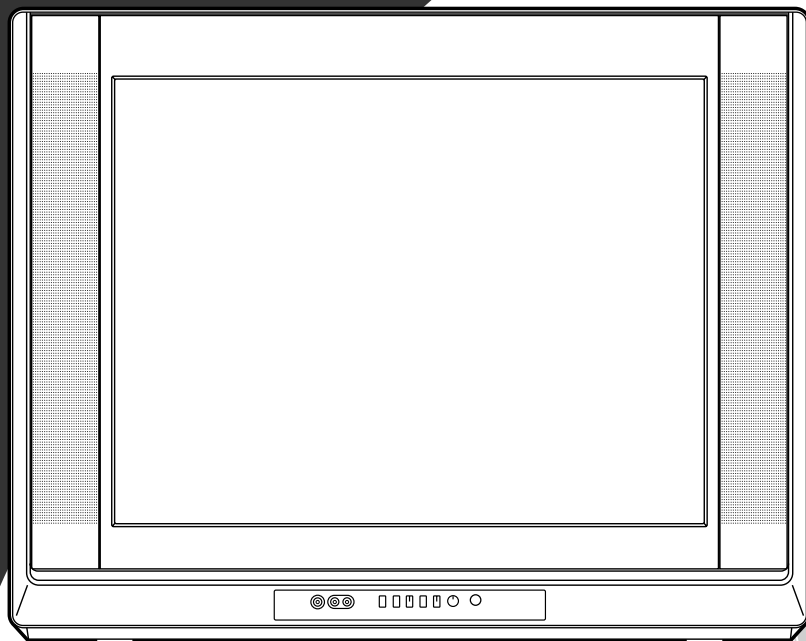

OWNER'S MANUAL
IWT3206



**32 INCH
ANALOG / DIGITAL
TELEVISION**

TO RECEIVE DIGITAL SIGNAL
YOU MUST CONNECT ANTENNA

If you need additional operating assistance after reading this owner's manual or to order replacement accessories, please call **TOLL FREE : 1-800-605-8453** or visit our WEB SITE at <http://www.funai-corp.com>.

WARNING:

TO REDUCE THE RISK OF FIRE OR ELECTRIC SHOCK, DO NOT EXPOSE THIS APPLIANCE TO RAIN OR MOISTURE.



CAUTION: TO REDUCE THE RISK OF ELECTRIC SHOCK, DO NOT REMOVE COVER (OR BACK). NO USER SERVICEABLE PARTS INSIDE. REFER SERVICING TO QUALIFIED SERVICE PERSONNEL.



THIS SYMBOL INDICATES THAT DANGEROUS VOLTAGE CONSTITUTING A RISK OF ELECTRIC SHOCK IS PRESENT WITHIN THIS UNIT.



THIS SYMBOL INDICATES THAT THERE ARE IMPORTANT OPERATING AND MAINTENANCE INSTRUCTIONS IN THE LITERATURE ACCOMPANYING THE APPLIANCE.

The important note is located on the rear of the cabinet.

IMPORTANT SAFEGUARDS

1. **READ INSTRUCTIONS**-All the safety and operating instructions should be read before the appliance is operated.
2. **RETAIN INSTRUCTIONS**-The safety and operating instructions should be retained for future reference.
3. **HEED WARNINGS**-All warnings on the appliance and in the operating instructions should be adhered to.
4. **FOLLOW INSTRUCTIONS**-All operating and use instructions should be followed.
5. **CLEANING**-Unplug TV from the wall outlet before cleaning. Do not use liquid cleaners or aerosol cleaners. Use a damp cloth for cleaning.
EXCEPTION: A product that is meant for uninterrupted service and, that for some specific reason, such as the possibility of the loss of an authorization code for a CATV converter, is not intended to be unplugged by the user for cleaning or any other purpose, may exclude the reference to unplugging the appliance in the cleaning description otherwise required in item 5.
6. **ATTACHMENTS**-Do not use attachments not recommended by the TV manufacturer as they may cause hazards.
7. **WATER AND MOISTURE**-Do not use this TV near water, for example, near a bath tub, wash bowl, kitchen sink, or laundry tub, in a wet basement, or near a swimming pool, and the like.
8. **ACCESSORIES**-Do not place this TV on an unstable cart, stand, tripod, bracket, or table. The TV may fall, causing serious injury to someone, and serious damage to the appliance. Use only with a cart, stand, tripod, bracket, or table recommended by the manufacturer, or sold with the TV.

Any mounting of the appliance should follow the manufacturer's instructions and should use a mounting accessory recommended by the manufacturer. An appliance and cart combination should be moved with care. Quick stops, excessive force, and uneven surfaces may cause the appliance and cart



combination to overturn.

AMEUBLES- Cet appareil ne doit être placé que sur un meuble (avec ou sans roulettes) recommandé par le fabricant. Si vous l'installez sur un meuble à roulettes, déplacez les deux ensembles avec précaution. Un arrêt brusque, l'utilisation d'une force excessive et des surfaces irrégulières risquent de déstabiliser l'ensemble et de le renverser.

SYMBOLE D'AVERTISSEMENT POUR LES COMPOSANTES APPAREIL ET MEUBLE A ROULETTES



9. **VENTILATION**-Slots and openings in the cabinet and the back or bottom are provided for ventilation and to ensure reliable operation of the TV and to protect it from overheating, these openings must not be blocked or covered. The openings should never be blocked by placing the TV on a bed, sofa, rug, or other similar surface. This TV should never be placed near or over a radiator or heat register. This TV should not be placed in a built-in installation such as a bookcase or rack unless proper ventilation is provided or the manufacturer's instructions have been adhered to.
10. **POWER SOURCES**-This TV should be operated only from the type of power source indicated on the marking label. If you are not sure of the type of power supply to your home, consult your appliance dealer or local power company. For TVs intended to operate from battery power, or other sources, refer to the operating instructions.
11. **GROUNDING OR POLARIZATION**-This TV is equipped with a polarized alternating-current line plug (a plug having one blade wider than the other). This plug will fit into the power outlet only one way. This is a safety feature. If you are unable to insert the plug fully into the outlet, try reversing the plug. If the plug should still fail to fit, contact your electrician to replace your obsolete outlet. Do not defeat the safety purpose of the polarized plug.
12. **POWER-CORD PROTECTION**-Power-supply cords should be routed so that they are not likely to be walked on or pinched by items placed upon or against them, paying particular attention to cords at plugs, convenience receptacles, and the point where they exit from the appliance.

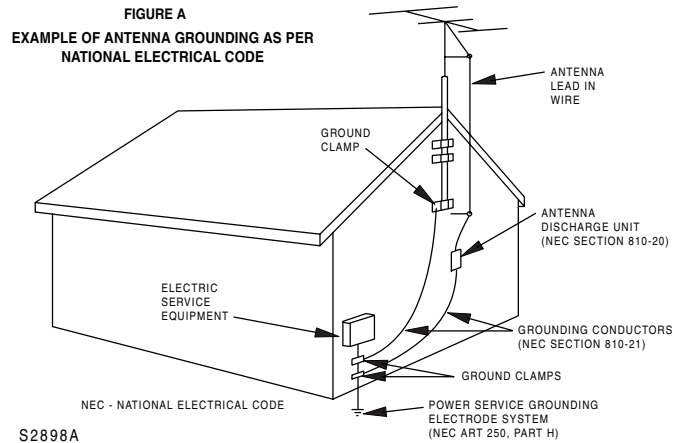

13. **OUTDOOR ANTENNA GROUNDING**-If an outside antenna or cable system is connected to the TV, be sure the antenna or cable system is grounded so as to provide some protection against voltage surges and built-up static charges. Article 810 of the National Electrical Code, ANSI/NFPA No. 70, provides information with respect to proper grounding of the mast and supporting structure, grounding of the lead-in wire to an antenna discharge unit, size of grounding conductors, location of antenna-discharge unit, connection to grounding electrodes, and requirements for the grounding electrode. (Fig. A)
14. **LIGHTNING**-For added protection for this TV receiver during a lightning storm, or when it is left unattended and unused for long periods of time, unplug it from the wall outlet and disconnect the antenna or cable system. This will prevent damage to the TV due to lightning and power-line surges.
15. **POWER LINES**-An outside antenna system should not be located in the vicinity of overhead power lines or other electric light or power circuits, or where it can fall into such power lines or circuits. When installing an outside antenna system, extreme care should be taken to keep from touching such power lines or circuits as contact with them might be fatal.
16. **OVERLOADING**-Do not overload wall outlets and extension cords as this can result in a risk of fire or electric shock.
17. **OBJECT AND LIQUID ENTRY**-Never push objects of any kind into this TV through openings as they may touch dangerous voltage points or short out parts that could result in a fire or electric shock. Never spill liquid of any kind on the TV.
18. **SERVICING**-Do not attempt to service this TV yourself as opening or removing covers may expose you to dangerous voltage or other hazards. Refer all servicing to qualified service personnel.
19. **DAMAGE REQUIRING SERVICE**-Unplug this TV from the wall outlet and refer servicing to qualified service personnel under the following conditions:
 - a. When the power supply cord or plug is damaged or frayed.
 - b. If liquid has been spilled, or objects have fallen into the TV.
 - c. If the TV has been exposed to rain or water.
 - d. If the TV does not operate normally by following the operating instructions. Adjust only those controls that are covered by the operating instructions, as improper adjustment of other controls may result in damage and will often require extensive work by a qualified technician to restore the TV to its normal operation.
 - e. If the TV has been dropped or damaged in any way.
 - f. When the TV exhibits a distinct change in performance, this indicates a need for service.
20. **REPLACEMENT PARTS**-When replacement parts are required, be sure the service technician uses replacement parts specified by the manufacturer that have the same characteristics as the original part. Unauthorized substitutions may result in fire, electric shock, injury to persons or other hazards.
21. **SAFETY CHECK**-Upon completion of any service or repairs to this TV, ask the service technician to perform routine safety checks to determine that the TV is in proper operating condition.
22. **HEAT**-This TV product should be situated away from heat sources such as radiators, heat registers, stoves, or other products (including amplifiers) that produce heat.

SUPPLIED ACCESSORIES

- Owner's Manual (1EMN21491)



- Remote control unit (NE906UD)



- Batteries ("AAA" x 2)



- If you need to replace these accessories, please refer to the PART NO, above the illustrations and call our help line mentioned on the front page.
- Depending on your antenna system, you may need different types of Combiners (Mixer) or Separator (Splitter). Contact your local electronics store for these items.

PRECAUTIONS

- Place your TV in a room with adequate ventilation.
- Keep your TV set away from sources of direct heat, such as heat registers or direct sunlight.
- Do not place your TV on soft surfaces, such as rugs or blankets.
- Leave enough room for air to circulate around the bottom, top and back of the set.

FCC WARNING: This equipment may generate or use radio frequency energy. Changes or modifications to this equipment may cause harmful interference unless the modifications are expressly approved in the owner's manual. The user could lose the authority to operate this equipment if an unauthorized change or modification is made.

CAUTION: TO PREVENT ELECTRIC SHOCK, MATCH WIDE BLADE OF PLUG TO WIDE SLOT, FULLY INSERT.

ATTENTION: POUR ÉVITER LES CHOC ÉLECTRIQUES, INTRODUIRE LA LAME LA PLUS LARGE DE LA FICHE DANS LA BORNE CORRESPONDANTE DE LA PRISE ET POUSSER JUSQU'AU FOND.

A NOTE ABOUT RECYCLING: Batteries should never be thrown away or incinerated but disposed of in accordance with your local regulations concerning chemical wastes.

Note to CATV system installer:

This reminder is provided to call the CATV system installer's attention to Article 820-40 of the NEC that provides guidelines for proper grounding and, in particular, specifies that the cable ground should be connected to the grounding system of the building as close to the point of cable entry as practical.

The serial number of this product may be found on the back of the TV. No others have the same serial number as yours. You should record the number and other vital information here and retain this book as a permanent record of your purchase to aid identification in case of theft.

Model No.		Date of Purchase	
Serial No.		Dealer Phone No.	
Dealer Purchase from		Dealer Address	

FEATURES

- **DTV/TV/CATV**

This TV lets you easily switch TV(NTSC) and DTV(ATSC) with the remote control. This feature enables you to simply view from conventional analog TV to Standard Definition TV, High Definition TV. You can also connect this TV to CATV if you have a CATV box.

- **Program Information Display (DTV)**

You can display the title, contents and other information of the current DTV program on the screen.

- **Auto Preset Channel**

This TV can automatically scan and memorize the channels receivable in your residential area. This feature eliminates the need of a difficult setting procedure.

- **V-CHIP**

This feature lets you set the viewing limitations to prevent your children from watching inappropriate programs.

- **Closed Caption Decoder**

This TV contains the built-in Closed Caption Decoder that displays text across the screen. It allows you to read the dialogue of a TV program or other information in the Closed Caption-supported programs.

- **MTS/SAP Tuner**

This feature allows you to select with the remote control your desired audio language.

- **Auto Shut Off Function**

The power of the main unit is automatically turned off when there has been no signal or key input for more than 15 minutes.

- **Sleep Timer**

This feature will automatically turn off the power of the main unit at a present time.

- **On-Screen Function Display (ENGLISH/SPANISH/FRENCH)**

This feature lets you select the language displayed in the menu screen from ENGLISH, SPANISH or FRENCH.

- **Stereo Sound Function**

- **Full-Function Remote Control**

- **PLL Frequency Synthesized Tuning**

- **S-VIDEO Input**

- **Front / Rear AV Input**

- **Component VIDEO Input**





- **Rear Digital Audio Output**

CONTENTS

IMPORTANT SAFEGUARDS	2
SUPPLIED ACCESSORIES	4
PRECAUTIONS	4
FEATURES	5
PREPARATION FOR USE	7
CONNECTION	7
ANTENNA/BASIC CABLE CONNECTION	7
CONNECTION TO CABLE/SATELLITE BOX	8
COMPONENT CONNECTION	8
EXTERNAL CONNECTION	9
USING FRONT A/V CONNECTION	10
DIGITAL AUDIO CONNECTION	10
INSTALLING THE BATTERIES	11
BATTERY PRECAUTIONS	11
FUNCTIONS	12
REMOTE CONTROL AND FRONT PANEL FUNCTION	12
WATCHING TV	13
INITIAL SETTINGS	13
SWITCHING ANALOG MODE/DIGITAL MODE	15
CHANNEL SELECTION	15
VOLUME ADJUSTMENT	16
SWITCHING AUDIO	16
SCREEN INFORMATION	17
SWITCHING EXTERNAL INPUT	18
OPTIONAL SETTINGS	19
SLEEP TIMER	19
MENU SCREEN	19
PICTURE ADJUSTMENT	20
CLOSED CAPTION	21
V-CHIP	24
CHANGING THE SCREEN DISPLAY MODE	27
OTHER SETTINGS	28
AUTO PRESET CH	28
CHANNEL ADD/DELETE	30
LANGUAGE SELECTION	31
D. S. T.	32
TIME ZONE	33
MISCELLANEOUS	34
TROUBLESHOOTING GUIDE	34
GLOSSARY	36
MAINTENANCE	36
SPECIFICATIONS	37

SYMBOLS USED IN THIS MANUAL

The following is the description for the symbols used in this manual.

-  : Settings only for the analog mode
-  : Settings only for the digital mode
-   : Common settings for the analog mode and digital mode

PREPARATION FOR USE

CONNECTION

This section describes how to connect this TV to reception and other sources.

MAKE SURE YOU HAVE AN ANTENNA

As DTV is only available over the air, you need an antenna to receive digital signal.

[ANTENNA / BASIC CABLE CONNECTION]

1) When connecting TV to antenna

Connect the RF cable or antenna cable on your home outlet to the ANT. IN jack of this TV.

2) When connecting TV to basic cable (without box)

Connect the RF cable or incoming cable on your home outlet to the ANT. IN jack of this TV.

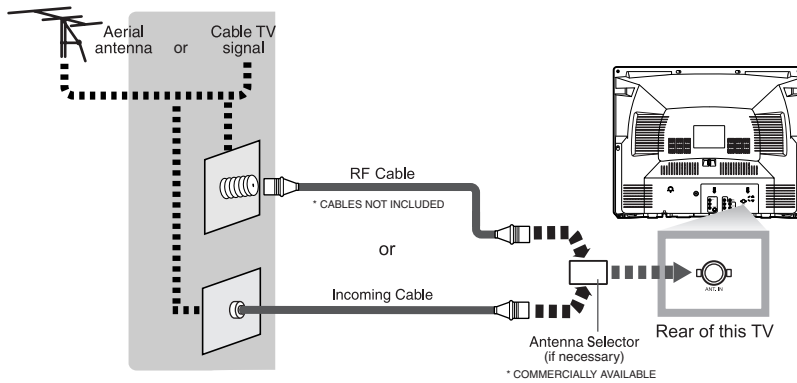

NOTES:

- For your safety and to avoid damages to the unit, unplug the antenna cable from the ANT. IN jack before moving the unit.
- **If you use an antenna in order to receive analog TV, the same antenna generally will work for DTV reception. Outdoor or attic antennas will be more effective than set-top versions.**
- Some cable channels cannot be viewed when the TV is connected to an aerial antenna because DTV program does not cover all cable channels. You can watch them by switching to the cable connected to CATV.
- To easily switch between antenna and cable wires, you can purchase "Antenna Selector" commercially available.

*Once connections are completed, turn on the TV and begin initial setup.

Channel scanning is necessary for the TV to memorize all available channels in your area if using antenna or basic cable. (Refer to "INITIAL SETTINGS" on page 13.)

[CONNECTION TO CABLE/SATELLITE BOX]

- 1) Connect the antenna cable on your home outlet to the input jack of the CABLE/SATELLITE box.
- 2) Use the corresponding cable to connect the ANT. IN jack of this TV and the output jack of the CABLE/SATELLITE box.

*Required cables in 2) and connecting methods differ depending on the CABLE/SATELLITE box. For more information, please contact the store where you purchased the CABLE/SATELLITE box or nearby electric appliance stores.

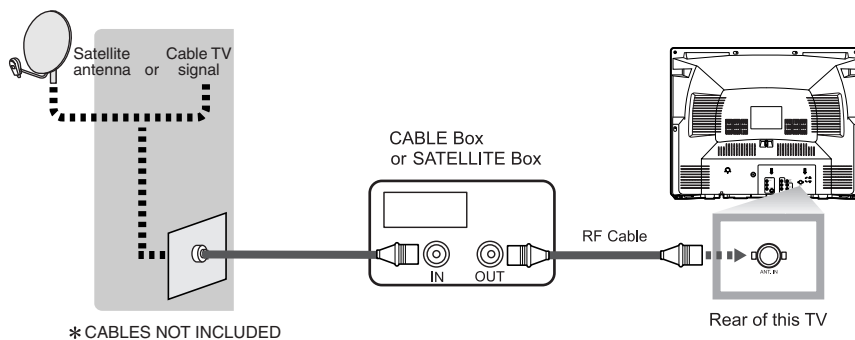

[COMPONENT CONNECTION]

- 1) This is the best method to connect this TV to video devices with the component output jack, such as DVD player, etc. It can minimize the deterioration of image quality. Use the component cable (commercially available) for connection.

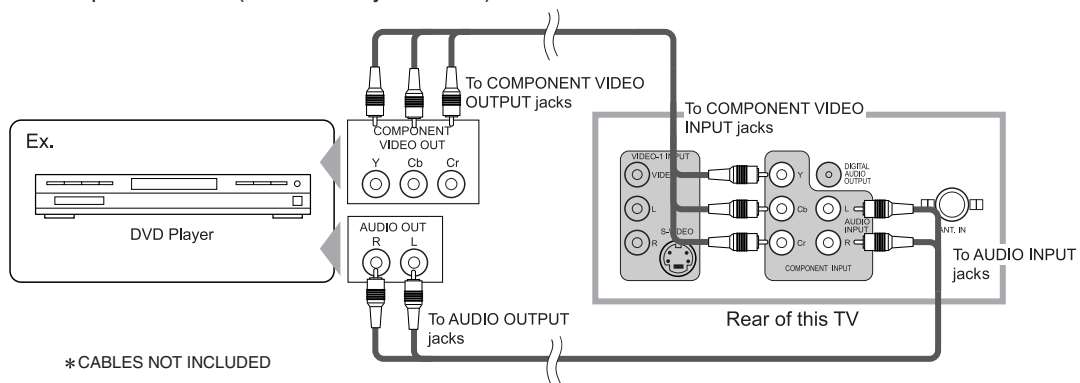

NOTE:

This TV can only accept a 480i (interlaced) video signal.

[EXTERNAL CONNECTION]

When using the Audio/Video cables

1) This is the general method to connect this TV to video devices with the video or audio output jacks, such as VCR etc.

When the audio jack of video devices is monaural, connect this TV to the AUDIO L jack.

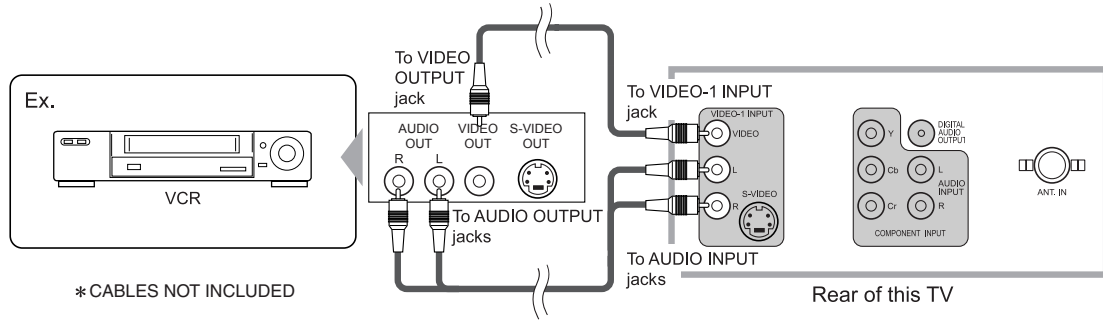

When using the S-Video cable

1) This is how to connect this TV to the video devices with the S-Video output jack. You can expect better picture quality than the normal video cable connection.

Use the S-Video cable (commercially available) for connection.

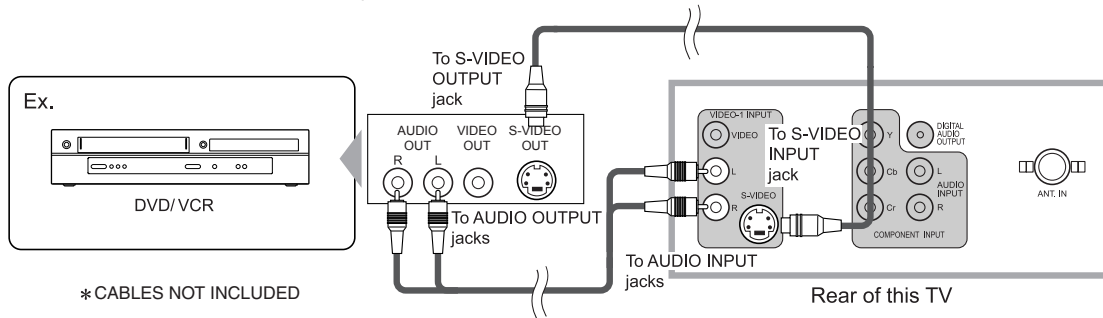

NOTE:

If you connect to the S-VIDEO jack and the VIDEO jack at the same time, S-Video connection will have priority.

[USING FRONT A/V CONNECTION]

1) This is how to use the A/V jack in front of this TV and connect to external devices.

This is useful when you use game playing devices etc.

When the audio jack of external devices is monaural, connect this TV to the AUDIO L jack.

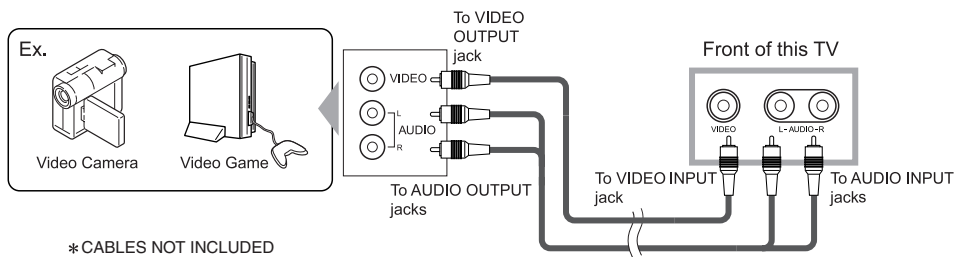

[DIGITAL AUDIO CONNECTION]

1) If you connect this TV to the digital-supported audio devices, you can enjoy much more of the digital broadcasting programs with the feeling of being at a live program.

Use the digital audio coaxial cable (commercially available) for connection.

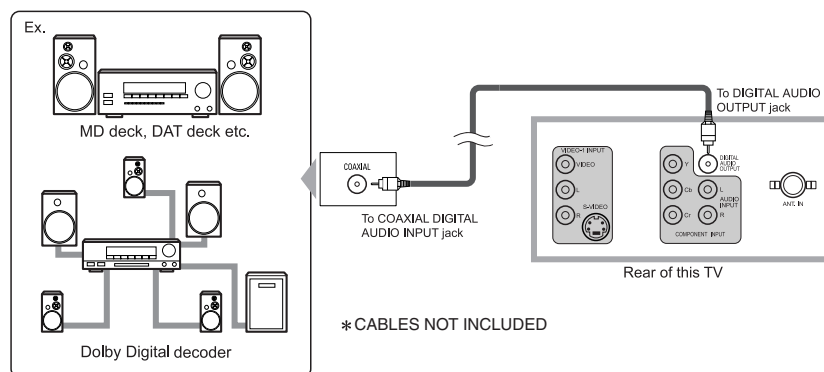

Manufactured under license from Dolby Laboratories. "Dolby" and the double-D symbol are trademarks of Dolby Laboratories.

INSTALLING THE BATTERIES

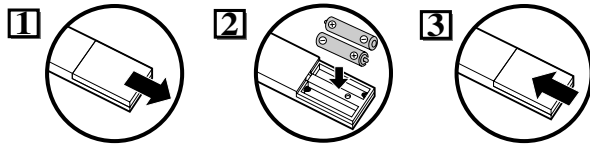

Install two AAA batteries (supplied) matching the polarity indicated inside battery compartment of the remote control.

[BATTERY PRECAUTIONS]

- Be sure to follow the correct polarity as indicated in the battery compartment. Reversed batteries may cause damage to the device.
- Do not mix different types of batteries together (e.g. Alkaline and Carbon-Zinc) or old batteries with fresh ones.
- If the device is not to be used for a long period of time, remove the batteries to prevent damage or injury from possible battery leakage.
- Do not try to recharge batteries not intended to be recharged; they can overheat and rupture.

Features of digital broadcasting

Digital broadcasting uses the newest broadcasting technology such as compression of audio and video signals and provides much more improved image and sound quality than analog broadcasting. For image quality, digital broadcasting have realized the High Definition Television (HDTV) that can display sharper and finer images than Standard Definition Television (SDTV) with double scanning lines, and can adopt the 16:9 wide screen format that fits more to range of human vision.

For audio quality, digital broadcasting offers the 5.1ch surround broadcast to give you the feeling of being at a stadium or a theater.

In addition, digital broadcasting enables to broadcast 2 or 3 programs of Standard Definition Television (SDTV), which is the analog television format, at the same time by 1 channel. This feature has made the program planning more diversified. In addition, digital broadcasting has overcome problems experienced with analog television such as ghosting or interference with digital technology.

Minor channel of digital broadcasting

In digital broadcasting, the selected channel can have the sub channel. It is called the minor channel. Though the minor channel programs provide a little poorer image quality than the High Definition Television (HDTV) programs, they have such an advantage as it will not move back other programs even when a sport relay is extended.

FUNCTIONS

REMOTE CONTROL AND FRONT PANEL FUNCTION

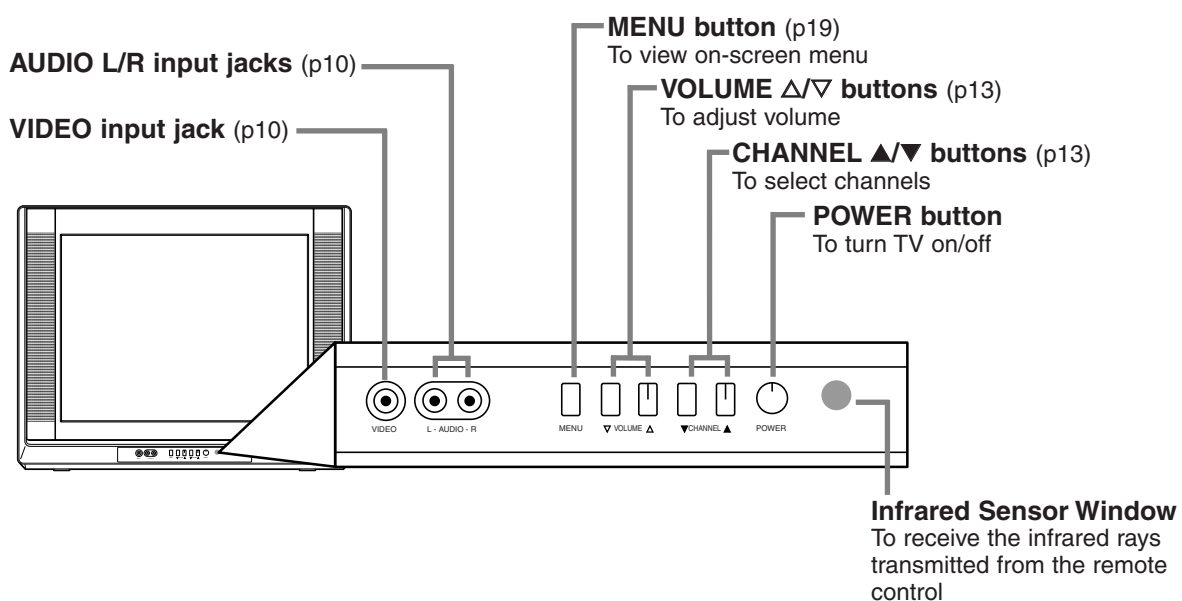
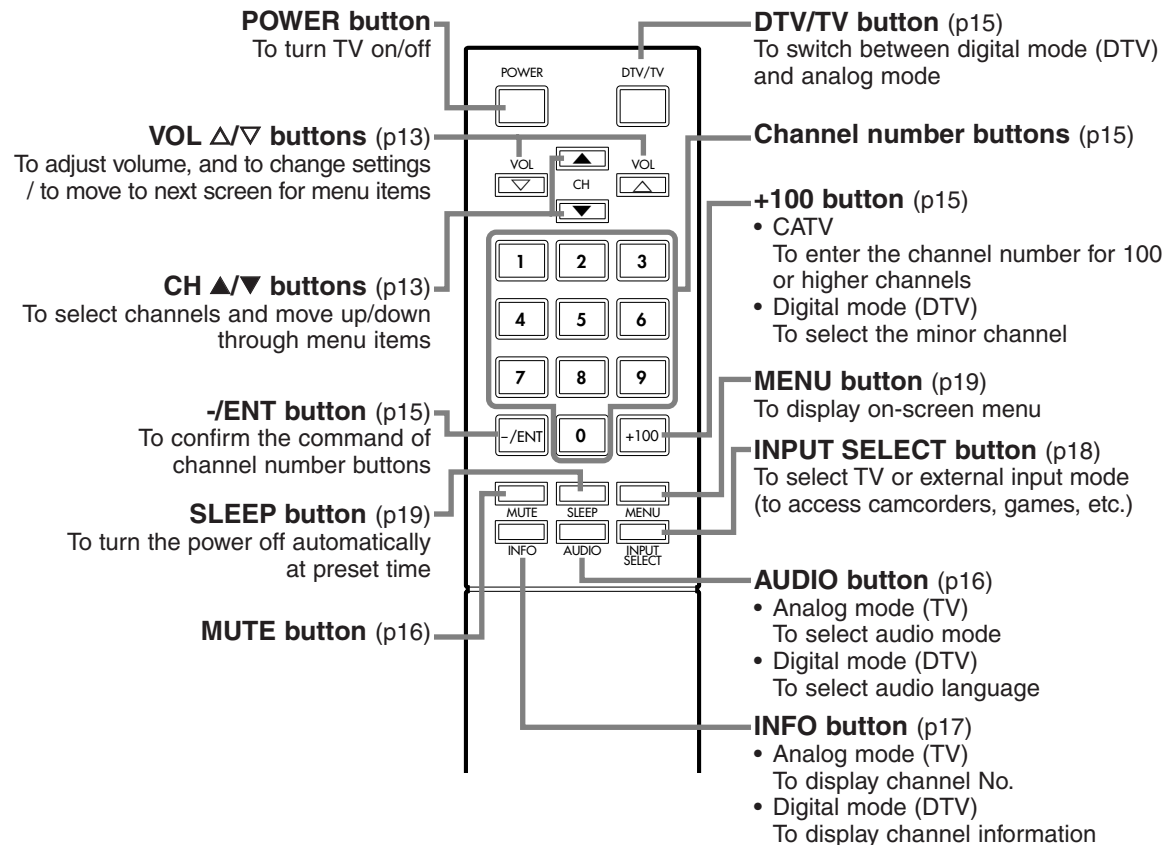

INITIAL SETTINGS

This section describes the initial settings when you first turn on the power after purchase. The initial setting items are shown below.

NOTE:

Be sure that antenna or cable is connected properly before plugging the power cord.

• **LANGUAGE SELECTION**

You can select the menu language displayed on the screen among English, Spanish and French.

• **D.S.T. (Daylight Saving Time)**

You can set the air time display for digital broadcasting. When you set this function to ON, the date information adjusted for the area set by TIME ZONE will be adjusted to the one added by another 1 hour. In addition, the time difference will be adjusted as follows: 2 a.m. on first Sunday in April to 3 a.m., 1 hour ahead, and 2 a.m. on last Sunday in October to 1 a.m., 1 hour behind.

• **TIME ZONE**

The EPG information in digital broadcasting is adjusted based on the area set in TIME ZONE.

• **AUTO PRESET CH (TV/DTV)**

(When using antenna)

The channels broadcasted in TV and DTV are automatically scanned and memorized. Only the receivable channels in the area where this TV is used will be memorized.

• **AUTO PRESET CH (CATV)**

(When using basic cable)

The channels broadcasted in CATV are automatically scanned and memorized.

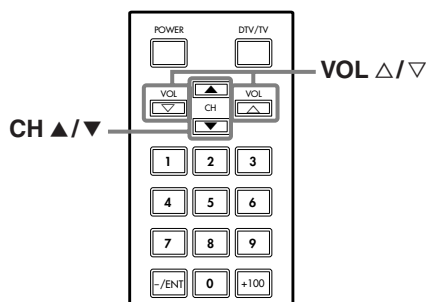

1 Select your language.

When you first turn on the power, the following screen is displayed.

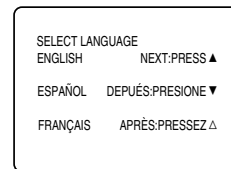

- At initial language screen, press [CH ▲] for English.
- press [CH ▼] for Spanish.
- press [VOL Δ] for French.

The next menu will be displayed in the selected language after you press the button.

2 Using [VOL Δ/▽], set "D.S.T. (Daylight Saving)" to [ON].

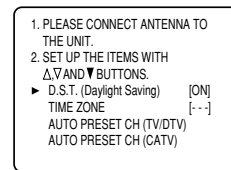

3 Using [CH ▲/▼], select "TIME ZONE".

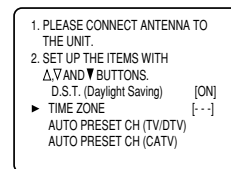

- Every time you press [VOL Δ/▽], the area will be switched as below.

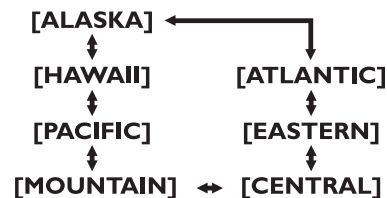

- Set your area.

NOTE:

You must set "D.S.T." and "TIME ZONE" before presetting channels.

4 Set the AUTO PRESET CH.

NOTES:

- If "D.S.T. (Daylight Saving)" and "TIME ZONE" is not set, you cannot select "AUTO PRESET CH".
- Make sure if the TV is connected to antenna or cable. When antenna is connected, select "AUTO PRESET CH (TV/DTV)" at the procedure below. When connected to CATV, select "AUTO PRESET CH (CATV)".

Here describes the case for searching and memorizing channels for TV/DTV.

- Using [CH ▲/▼], select "AUTO PRESET CH(TV/DTV)".

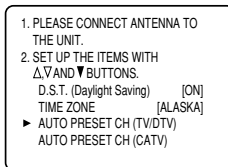

- When you press [VOL Δ], the channel scanning in both analog and digital modes will automatically start.

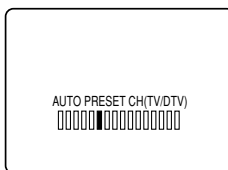

- When scanning is completed, the memorized smallest channel will be displayed.

NOTES:

- The initial AUTO PRESET CH function can be executed for either TV/DTV or CATV only once. If you want to scan both TV/DTV and CATV, you need to select "CHANNEL SET" in the MENU screen to scan and memorize other channels after initial presetting is completed. (Refer to page 28.)
- You can exit the initial AUTO PRESET menu by pressing [MENU].
- When you press [MENU] while scanning, the scanning is interrupted and the memorized smallest channel is displayed.
- If you press [POWER], the power will be turned off. When the scanning is not completed, initial AUTO PRESET CH screen is displayed every time you turn on the power.
- When no channel can be received by AUTO PRESET CH, "NO TV SIGNALS" is displayed on the screen.

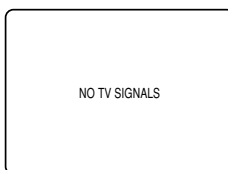

SWITCHING ANALOG MODE / DIGITAL MODE

You can easily switch the TV (NTSC) and DTV (ATSC) with the remote control and enjoy viewing the High Definition TV programs as well as the Standard Definition TV programs with simple operation.

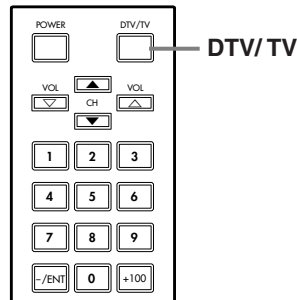

1 Press **[DTV/TV]** on the remote control.

- The analog mode and digital mode switch alternately.
- When you press **[DTV/TV]** in external input, the analog mode and digital mode will be switched.

NOTE:

When you switch the analog mode to the digital mode, it may take a while until the digital channel selection is completed. The following screen is displayed while switching the mode.

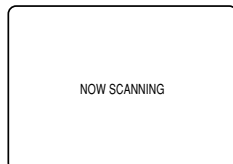

CHANNEL SELECTION

You can select the channel by using either **[CH ▲/▼]** or **Channel number buttons**. How to select the channel in each way is shown below.

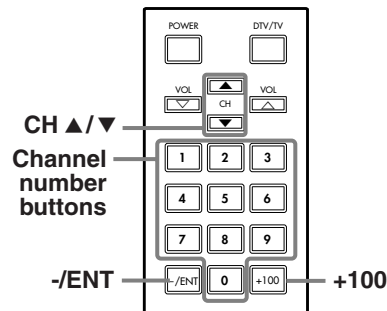

1 Using **[CH ▲/▼]**

- Using **[CH ▲/▼]**, change the channel.
- Same operation is available with **[CH ▲/▼]** on the front panel of the main unit.

2 Using **Channel number buttons**

- When you select a channel from 1 to 99, press the channel number you want to view with **Channel number buttons**. The selected channel will be displayed.
- When you select a channel larger than 100, press **[+100]** first. Then use **channel number buttons** to press the lower 2 digits.
- To search the minor channel of the major channel currently viewed in DTV, press **[+100]**. If you know the minor channel while viewing the major channel with 1-digit channel number, press the major channel number and press **[-/ENT]**. Then, press the minor channel number you want to view. In case the major channel number is 2 digits, press the major channel number and press the minor channel number directly. If you press **[-/ENT]** after pressing the 2-digit major channel number, the smallest minor channel will be selected.

NOTE:

In the DTV broadcasting, one channel sometimes broadcasts multiple programs depending on the air time. In this case, the main channel is called major channel and the sub channel is called minor channel.

VOLUME ADJUSTMENT

This section describes how to adjust the volume when viewing TV. The MUTE function, which is useful when you have a visitor or a phone call, will be also described.

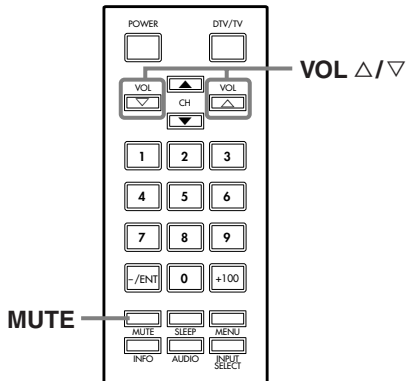

1 Using [VOL Δ/∇]

- You can adjust the audio volume with [VOL Δ/∇].
- The volume bar is displayed at the bottom of the screen when adjusting the volume.
- Same operation is available with [VOL Δ/∇] on the front panel of the main unit.

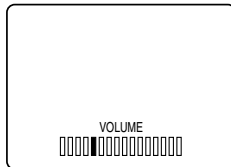

2 Using [MUTE]

- Press [MUTE] on the remote control to mute the sound. The colored volume bar is displayed on the screen while muting.

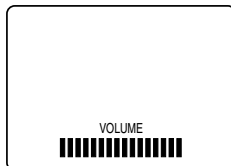

- To release the MUTE status, press [MUTE] again or press [VOL Δ/∇].

SWITCHING AUDIO

This section describes how to switch the audio in the analog mode and how to switch the audio language in the digital mode.

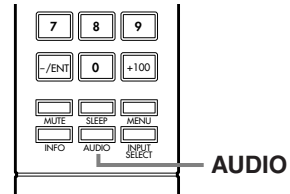

TV

1 Switch the audio.

- Every time you press [AUDIO], the audio will be switched as below.

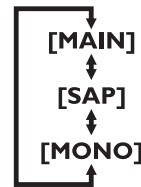

MAIN : Outputs main-audio

SAP : Outputs second audio channel

MONO : Outputs mono-audio

DTV

1 Switch the audio language.

- When you press [AUDIO], the currently selected language and the number of received languages will be displayed on the screen.

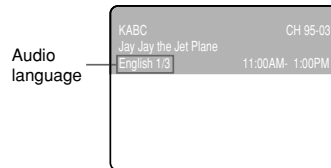

- Every time you press [AUDIO], the language will be switched.



- Languages you can switch differ depending on the receiving broadcast.

NOTE:

Even if you press [AUDIO] in external input, the audio will not be switched.

SCREEN INFORMATION

You can display the currently selected channel number or other information such as the audio mode on the screen for checking.

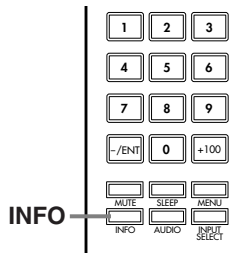

TV

In the analog mode, the currently selected channel number and the audio mode are displayed.

- 1 Display the channel number and the audio mode.

- Press **[INFO]** on the remote control.
The currently selected channel number and the audio mode are displayed at the top right of the screen.

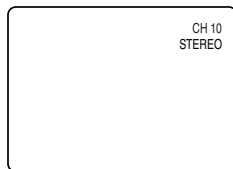

- To clear the display, press **[INFO]** again.
- The following screens are displayed when connecting to external devices:

- 1) When using video cable for connection



- 2) When using component video cable for connection

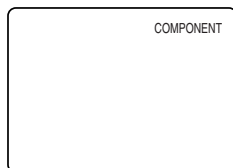

DTV

In the digital mode, the detailed information for the currently selected channel such as the program guide is displayed.

- 1 Display the detailed information for the channel.
 - Every time you press **[INFO]**, the display mode will be switched as below.

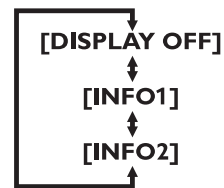

- The following information is displayed in the INFO1 mode.

- (1) Channel number
- (2) Channel title
- (3) Program title (max. 2 lines displayed)
- (4) Audio language ("OTHER" is displayed when the audio language cannot be acquired, or the acquired languages are other than ENGLISH, SPANISH or FRENCH.)
- (5) Program air time

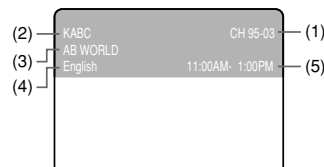

- The program guide added to the displayed information in the INFO1 mode is displayed in the INFO2 mode.

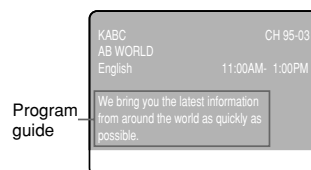

NOTES:

- When the program guide is displayed in more than 6 lines, use **[VOL Δ/▽]** and scroll for reading.
- "No description provided" is displayed when the program guide is not provided.
- While the information is displayed in the INFO2 mode, the CLOSED CAPTION function is interrupted.

SWITCHING EXTERNAL INPUT

When you connect external devices including a video cassette recorder and home audio system, you can easily switch the input mode with the remote control.

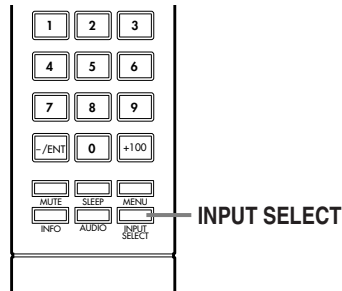

1 Switch the input mode.

- When you press **[INPUT SELECT]** on the remote control, the input mode will be switched as below.

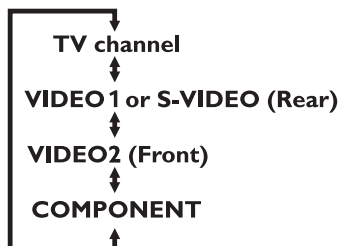

- To use the VIDEO-1 INPUT jacks on the rear of the TV, select "VIDEO1".
(If you use the S-VIDEO jack, "S-VIDEO" is displayed.)
- To use the jacks on the front of the TV, select "VIDEO2".
- To use the COMPONENT VIDEO INPUT jacks on the rear of the TV, select "COMPONENT".

- When you press **[INFO]**, the current external input mode will be displayed at the top right of the screen.

1) When using VIDEO-1 INPUT jack



2) When using VIDEO-2 INPUT jack



3) When using COMPONENT VIDEO INPUT jack

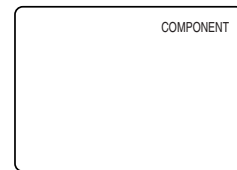

4) When using S-VIDEO INPUT jack



OPTIONAL SETTINGS

SLEEP TIMER

The SLEEP TIMER function will automatically turn off the power of the unit at a preset time.

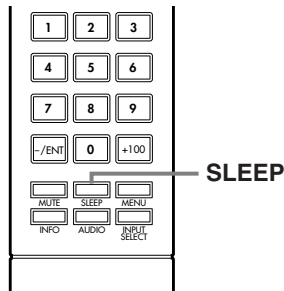

1 Use SLEEP TIMER.

- Press **[SLEEP]** on the remote control.
- The setting display for SLEEP TIMER is shown in the screen.



2 Set the timer.

- Every time you press **[SLEEP]**, the time increases by 10 minutes.
- You can set the timer up to 90 minutes.
- After setting, you can check the remained time per 1 minute by pressing **[SLEEP]**.

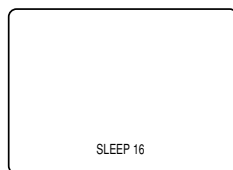

NOTES:

- When you disconnect the unit from the AC outlet or when a power failure occurs, the sleep timer setting will be canceled.
- To cancel the sleep timer, press **[SLEEP]** repeatedly until "SLEEP 0" is displayed.
- The Sleep Timer setting display will automatically disappear after 10 seconds.

MENU SCREEN

This section describes the overview of the menu screen displayed when you press **[MENU]**. For more details, see the reference page for each item.

The menu screen consists of the function setting items below.

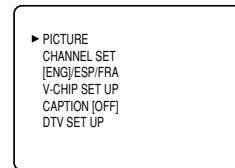

• PICTURE

You can adjust the picture quality (BRIGHT, CONTRAST, COLOR, TINT, SHARPNESS).
(Refer to "PICTURE ADJUSTMENT" on page 20.)

• CHANNEL SET

You can automatically scan the receivable channels and add or delete the channel as necessary.
(Refer to "AUTO PRESET CH" on page 28.)

• ENG/ESP/FRA

You can change the language (ENGLISH, SPANISH, FRENCH) displayed in the menu screen.
(Refer to "LANGUAGE SELECTION" on page 31.)

• V-CHIP SET UP

You can set the viewing limitations.
(Refer to "V-CHIP" on page 24.)

• CAPTION

You can change the display format for CLOSED CAPTION, which displays the dialogue of a TV program or other information across the screen.
(Refer to "CLOSED CAPTION" on page 21.)

• DTV SET UP

You can set the screen display or CAPTION in the DTV mode.

(Refer to "CHANGING THE SCREEN DISPLAY MODE" on page 27.)

NOTES:

- "DTV SET UP" can be displayed only in the DTV mode.
- To move to the normal screen, press **[MENU]**.

PICTURE ADJUSTMENT

You can adjust the brightness, contrast, color, tint and sharpness of the picture.

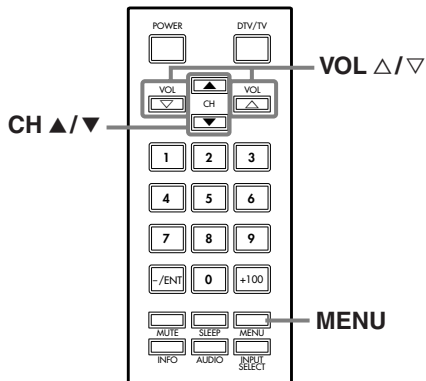

1 Display the menu screen.

- Press **[MENU]**.
The following menu screen is displayed.

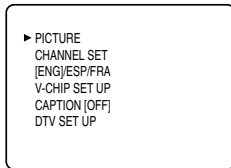

2 Select "PICTURE".

- Using **[CH ▲/▼]**, select "PICTURE" and press **[VOL ▲]** to confirm.

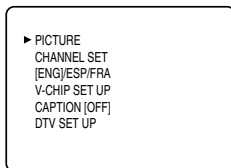

- The adjustment bar for picture quality item is displayed in the screen.

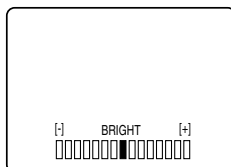

3 Adjust the picture quality.

- Using **[CH ▲/▼]**, select the picture quality item you want to adjust.

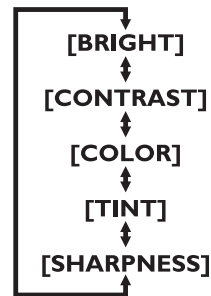

BRIGHT

- ▲: To increase brightness
- ▼: To decrease brightness

CONTRAST

- ▲: To increase contrast
- ▼: To decrease contrast

COLOR

- ▲: To brilliant
- ▼: To pale

TINT

- ▲: To green
- ▼: To purple

SHARPNESS

- ▲: To clear
- ▼: To soft

- Using **[VOL ▲/▼]**, adjust the picture quality.

NOTES:

- The display will disappear automatically after 10 seconds unless you press a button.
- Magnetism from nearby appliances and speakers might affect the color of the TV picture. If this happens, press **[POWER]** to turn off the TV and turn it on again after about 30 minutes.

CLOSED CAPTION

You can view specially labeled (cc) TV programs, movies, news and prerecorded tapes, etc. with either a dialogue caption or text display added to the program.

You can also change the font size and font style of the caption in the digital broadcasting.

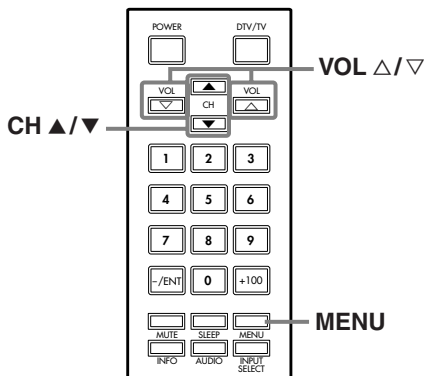

TV

1 Display the menu screen.

- Press **[MENU]**.
The following menu screen is displayed.

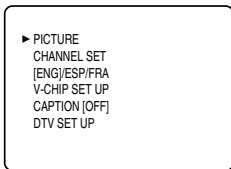

2 Select "CAPTION".

- Using **[CH ▲/▼]**, select "CAPTION".

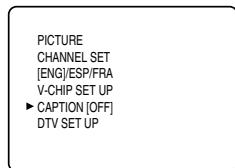

3 Switch the CAPTION mode.

- When you press **[VOL Δ/▽]**, CAPTION will be switched as below.

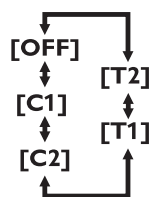

[CAPTION MODE (C1, C2)]

- **CAPTION1 (C1)**
Displays standard closed captions (what a character is saying).
- **CAPTION2 (C2)**
Displays foreign language closed captions (foreign language words showing what a character is saying).
- There are three display modes according to programs:

Paint-on mode: Displays input characters on the screen immediately.

Pop-on mode : Once characters are stored in memory, they are displayed all at once.

Roll-up mode : Displays the characters continuously by scrolling (max. 4 lines).

[TEXT MODE (T1, T2)]

- **TEXT1 (T1)** and **TEXT2 (T2)** display half-screen text by scrolling (such as a channel guide, schedule or announcement).

4 To exit the menu, press **[MENU]**.

NOTES:

- If the closed caption is not broadcasted, nothing is displayed.
- When your TV receives a special effects playback signal (i.e., Search, Slow and Still) from a VCR's video output channel (CH3 or CH4), the TV may not display the correct caption or text.
- Captions and texts may not match the TV voice exactly.
- Interference may cause the closed caption system not to function properly.
- The caption or text characters will not be displayed while the menu display or functions display is shown.
- If a black box appears on the screen, this means that the TV is set to TEXT mode. To clear screen, select CAPTION "C1", "C2" or "OFF".

DTV

1 Display the menu screen.

- Press **[MENU]**.
The following menu screen is displayed.

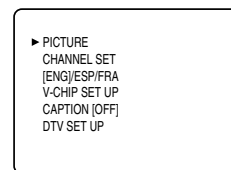

2 Select "DTV SET UP".

- Using [CH ▲/▼], select "DTV SET UP".

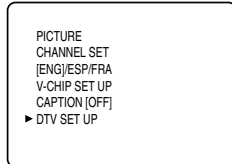

- Press [VOL Δ].
The following screen is displayed.

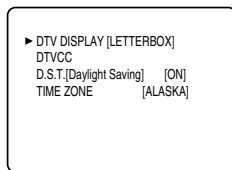

3 Select "DTVCC".

- Using [CH ▲/▼], select "DTVCC".

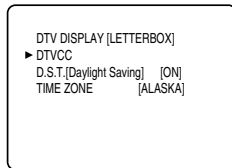

- Press [VOL Δ].
The following screen is displayed.

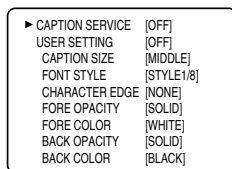

4 Select "CAPTION SERVICE".

- When you press [VOL Δ/▽], you can switch CAPTION as below. Select CAPTION SERVICE you want to use.

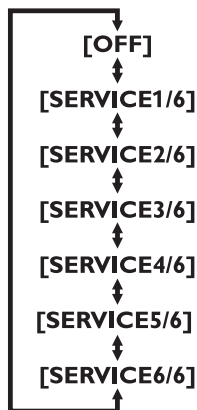

NOTE:

CAPTION SERVICE you can switch differs depending on the broadcast description.

5 Use "USER SETTING".

- The "USER SETTING" function lets you change the caption size and font style.
- Using [CH ▲/▼], select "USER SETTING".

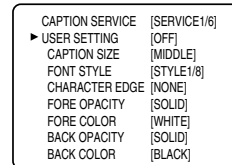

- Press [VOL Δ] and set "USER SETTING" to "ON".

6 Set each item.

- When "USER SETTING" is set to "ON", you can set the following items.

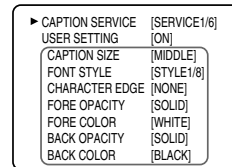

- Using [CH ▲/▼], select the item you want to set.
- You can switch the setting for each item with [VOL Δ/▽].
- The setting description for each item is shown below.

[CAPTION SIZE]

Text size of the displayed caption can be switched as below.

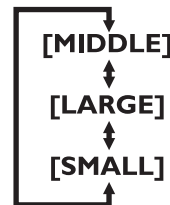



[FONT STYLE]

Font style of the displayed caption can be switched as below.

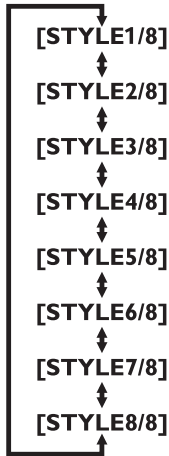

[CHARACTER EDGE]

Text edging of the displayed caption can be switched as below.

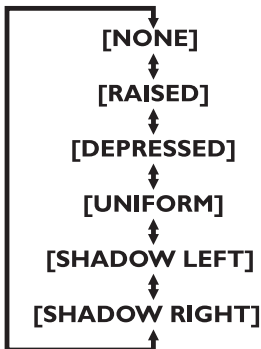

[FORE OPACITY]

Text opacity of the displayed caption can be switched as below.

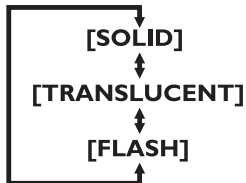

[FORE COLOR]

Text color of the displayed caption can be switched as below.

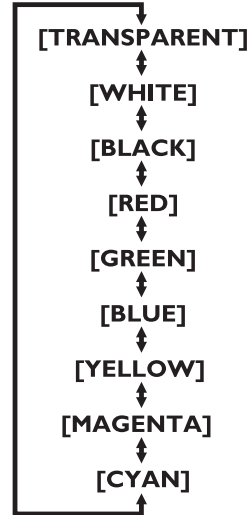

[BACK OPACITY]

Background opacity of the displayed caption can be switched as below.

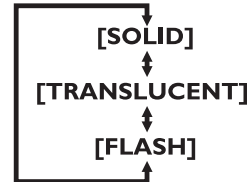

[BACK COLOR]

Background color of the displayed caption can be switched as below.

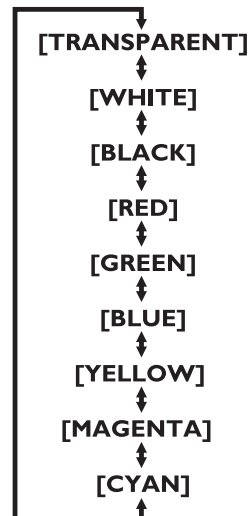

V-CHIP

You can set the viewing limitations to prevent your children from watching inappropriate programs including disagreeable expression and description. The viewing limitations set for the program can be released by entering the access code.

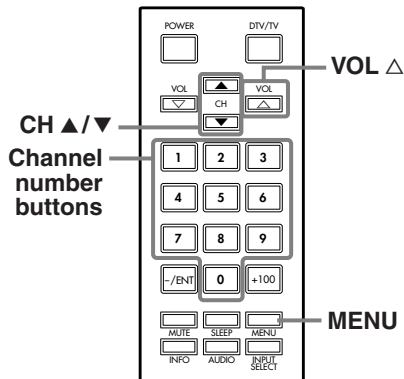

1 Display the menu screen.

- Press **[MENU]**.
The following menu screen is displayed.

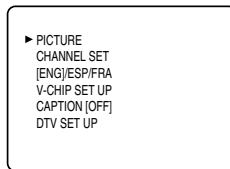

2 Select "V-CHIP SET UP".

- Using **[CH ▲/▼]**, select "V-CHIP SET UP".

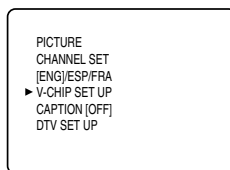

- Press **[VOL Δ]**.
The access code entry screen is displayed.

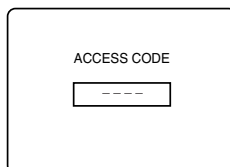

3 Enter the access code.

- Use **Channel number** buttons and enter the 4-digit number.
- When you have not set up your access code, enter 0000.
- When the access code is correct, the following "V-CHIP SET UP" screen is displayed.

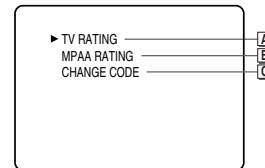

See the following description for setting each item.

A TV RATING

4 Display the "TV RATING" screen.

- Using **[CH ▲/▼]**, select "TV RATING".
Press **[VOL Δ]**.

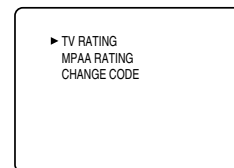

5 Set "TV RATING".

- Using **[CH ▲/▼]**, select the rating.

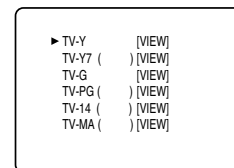

<Selection>	<Rating Category Explanations>
• TV-Y :	Appropriate for all children
• TV-Y7 :	Appropriate for children seven and older
• TV-G :	General Audience
• TV-PG :	Parental Guidance suggested
• TV-14 :	Unsuitable for children under 14
• TV-MA :	Mature audience only

6 Set "BLOCK" or "VIEW".

- Press [VOL Δ] and set to "BLOCK" or "VIEW" for the rating without sub categories.

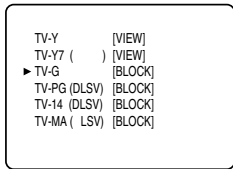

- For the rating with sub categories, they are displayed by pressing [VOL Δ] twice. Press [CH ▲/▼] and select the rating. Then press [VOL Δ] and set to "BLOCK" or "VIEW".

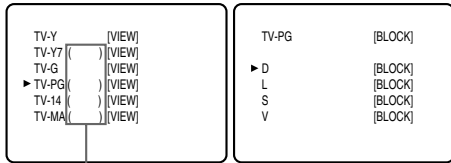

Sub categories

<Selection>	<Rating Category Explanations>
• TV-Y7	
FV :	Fantasy Violence
• TV-PG / TV-14 / TV-MA :	
D :	Suggestive Dialog (TV-PG, TV-14 only)
L :	Coarse Language
S :	Sexual Situation
V :	Violence

7 To exit the menu, press [MENU].

B MPAA RATING

4 Display the "MPAA RATING" screen.

- Using [CH ▲/▼], select "MPAA RATING".
- Press [VOL Δ].

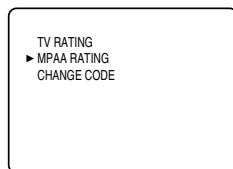

5 Set "MPAA RATING".

- Using the [CH ▲/▼], select the rating.

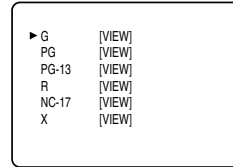

<Selection>	<Rating Category Explanations>
• G :	General Audience
• PG :	Parental Guidance suggested Unsuitable for children under 13
• PG-13 :	
• R :	Restricted; under 17 requires accompanying parent or adult guardian
• NC-17 :	No one under 17 admitted
• X :	Mature audience only

6 Set "BLOCK" or "VIEW".

- Press [VOL Δ] and set to "BLOCK" or "VIEW".

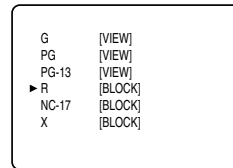

7 To exit the menu, press [MENU].

NOTES:
for TV RATING and MPAA RATING

- You cannot access the setup menu when the "PROTECTED PROGRAM by ..." message appears. You need to move to an unblocked channel to access the setup menu.
- When you select a rating and set it to "BLOCK", the higher ratings will be blocked automatically. The lower ratings will be available for viewing.
- When you set the lowest rating to "VIEW", all other ratings will automatically be available for viewing.

C CHANGE CODE

4 Display the "CHANGE CODE" screen.

- Using [**CH ▲/▼**], select "CHANGE CODE".

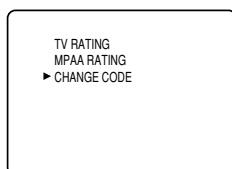

- Press [**VOL ▲**].

5 Change the access code.

- Use **Channel number** buttons on the remote control and enter the NEW CODE (4-digit).
- Enter code again in CONFIRM CODE box.

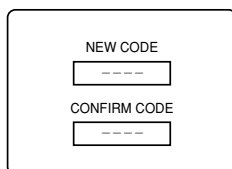

6 To exit the menu, press [**MENU**].

NOTES:

- Make sure to enter the exact same new code in the "CONFIRM CODE" space as one in the "NEW CODE" space. If they are different, the "NEW CODE" space is cleared for reentering.
- Your personal access code will be erased and return to the default (0000) when a power failure occurs or when you turn off the power using a wall switch. If you forget the code, unplug the power cord for 10 seconds to restore the access code to 0000.

CHANGING THE SCREEN DISPLAY MODE

2 types of display modes can be selected in the digital mode.

You can select your favorite display mode and enjoy the program.

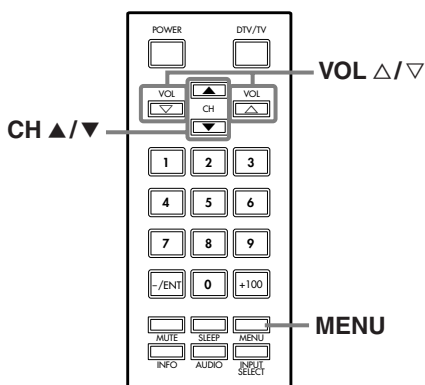

1 Display the menu screen.

- Press **[MENU]**.
The following menu screen is displayed.

```

▶ PICTURE
CHANNEL SET
[ENG]/ESP/FRA
V-CHIP SET UP
CAPTION [OFF]
DTV SET UP
  
```

2 Select "DTV SET UP".

- Using **[CH ▲/▼]**, select "DTV SET UP".

```

PICTURE
CHANNEL SET
[ENG]/ESP/FRA
V-CHIP SET UP
CAPTION [OFF]
▶ DTV SET UP
  
```

- When you press **[VOL Δ]**, the menu screen will be displayed as below.

```

▶ DTV DISPLAY [LETTERBOX]
DTVCC
D.S.T. [Daylight Saving] [ON]
TIME ZONE [ALASKA]
  
```

3 Select the display mode.

- Every time you press **[VOL Δ/∇]**, "LETTERBOX" and "ZOOM" will be switched alternately.

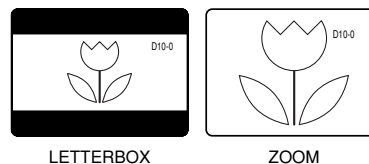

[LETTERBOX]

Display the digital-supported program in full-screen.

Black borders will spread in the upper and lower screen.

[ZOOM]

Enlarge and display the center area of the digital-supported program.

The right and left side of image will be cut off.

4 To exit the menu, press **[MENU]**.

NOTE:

You may not switch the display mode depending on the program.

OTHER SETTINGS

AUTO PRESET CH

If you switch wires (e.g. between antenna and CATV) or if you move the TV to a different area after the initial setting, you will need to perform AUTO PRESET CH again. This function lets you easily select the receivable channels with [CH ▲/▼] and the TV memorizes them even if you switch wires.

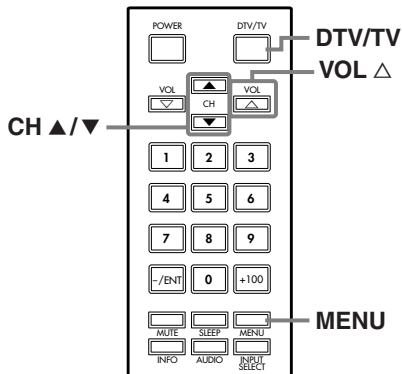

NOTE:

- Make sure if the TV is connected to antenna or cable. When aerial antenna is connected, select "AUTO PRESET CH (TV)" or "(TV/DTV)" at step 4. When connected to CATV, select "AUTO PRESET CH (CATV)".

TV

When scanning TV or CATV

1 Select analog mode by pressing [DTV/TV].

2 Display the menu screen.

- Press [MENU].
The following menu screen is displayed.

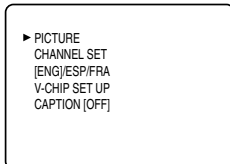

3 Select "CHANNEL SET".

- Using [CH ▲/▼], select "CHANNEL SET".

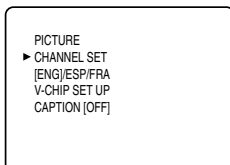

- Press [VOL Δ].

4 For TV channels

- Using [CH ▲/▼], select "AUTO PRESET CH(TV)".

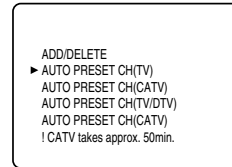

- Press [VOL Δ].
Scanning and memorizing the channels automatically starts.



- When the scanning and memorizing are completed, the memorized smallest channel in the analog broadcasting will be displayed.

4 For CATV channels

- Using [CH ▲/▼], select "AUTO PRESET CH(CATV)".

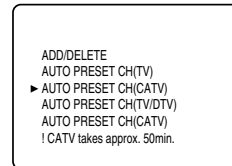

- Press [VOL Δ].
Scanning and memorizing the channels automatically starts.



- When the scanning and memorizing are completed, the memorized smallest channel in the CATV will be displayed.

When scanning DTV

1 Select digital mode by pressing [DTV/TV].

2 Display the menu screen.

- Press [MENU].

The following menu screen is displayed.

```

▶ PICTURE
  CHANNEL SET
  [ENG]/ESP/FRA
  V-CHIP SET UP
  CAPTION [OFF]
  DTV SET UP
  
```

3 Select "CHANNEL SET".

- Using [CH ▲/▼], select "CHANNEL SET".

```

PICTURE
▶ CHANNEL SET
  [ENG]/ESP/FRA
  V-CHIP SET UP
  CAPTION [OFF]
  DTV SET UP
  
```

- Press [VOL Δ].

4 Using [CH ▲/▼], select "AUTO PRESET CH(DTV)".

```

ADD/DELETE(DTV)
▶ AUTO PRESET CH(DTV)
  AUTO PRESET CH(TV/DTV)
  AUTO PRESET CH(CATV)
  ! CATV takes approx. 50min.
  
```

- Press [VOL Δ].
Scanning and memorizing the channels automatically starts.

```

AUTO PRESET CH(DTV)
○○○○○■○○○○○○○○○○
  
```

- When the scanning and memorizing are completed, the memorized smallest channel in the digital broadcasting will be displayed.

When scanning both TV and DTV at the same time

* You can access this menu from both modes (analog / digital).

1 Display the menu screen and select "CHANNEL SET".

- Press [MENU] and select "CHANNEL SET" using [CH ▲/▼].

```

PICTURE
▶ CHANNEL SET
  [ENG]/ESP/FRA
  V-CHIP SET UP
  CAPTION [OFF]
  DTV SET UP
  
```

- Press [VOL Δ].

2 Using [CH ▲/▼], select "AUTO PRESET CH(TV/DTV)".

```

ADD/DELETE(DTV)
  AUTO PRESET CH(DTV)
▶ AUTO PRESET CH(TV/DTV)
  AUTO PRESET CH(CATV)
  ! CATV takes approx. 50min.
  
```

- Press [VOL Δ].
Scanning and memorizing the channels automatically starts.

```

AUTO PRESET CH(TV/DTV)
○○○○○■○○○○○○○○○○
  
```

- When the scanning and memorizing are completed, the memorized smallest channel in the analog broadcasting will be displayed. If no analog channel is memorized, the memorized smallest channel in the digital broadcasting will be displayed.

NOTES:

- If you press [POWER] or [MENU] while setting AUTO PRESET CH, AUTO PRESET CH setting will be canceled.
- If there is no TV signal input, "NO TV SIGNALS" will appear on the display after the completion of channel scanning.

```

NO TV SIGNALS
  
```

CHANNEL ADD/DELETE

The CHANNEL ADD/DELETE function lets you add the channel that was not added by the AUTO PRESET CH function due to the bad reception status at the initial setting. You can also delete the unnecessary channels.

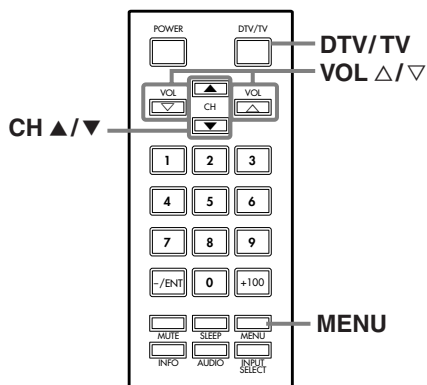

TV

1 Select analog mode by pressing [DTV/TV].

2 Display the menu screen.

- Press [MENU].
The following menu screen is displayed.

```

▶ PICTURE
CHANNEL SET
[ENG]/ESP/FRA
V-CHIP SET UP
CAPTION [OFF]
    
```

3 Select "CHANNEL SET".

- Using [CH ▲/▼], select "CHANNEL SET".

```

PICTURE
▶ CHANNEL SET
[ENG]/ESP/FRA
V-CHIP SET UP
CAPTION [OFF]
    
```

- Press [VOL Δ].
The following CHANNEL SET screen is displayed.

```

▶ ADD/DELETE
AUTO PRESET CH(TV)
AUTO PRESET CH(CATV)
AUTO PRESET CH(TV/DTV)
AUTO PRESET CH(CATV)
! CATV takes approx. 50min.
    
```

4 Select "ADD/DELETE".

- Using [CH ▲/▼], select "ADD/DELETE".

```

▶ ADD/DELETE
AUTO PRESET CH(TV)
AUTO PRESET CH(CATV)
AUTO PRESET CH(TV/DTV)
AUTO PRESET CH(CATV)
! CATV takes approx. 50min.
    
```

- Press [VOL Δ].

5 Select the channel you want to add or delete.

- Using [CH ▲/▼] or **Channel number** buttons, select the channel.

```

15
ADD/DELETE:TV
    
```

- Select "ADD" or "DELETE" with [VOL Δ/∇].
- Color of channel number displayed at the right top of the screen

NOTES:

- **Blue/Green:** The selected channel will be added.
- **Pink/Red:** The selected channel will be deleted.

6 To exit the menu, press [MENU].

DTV

1 Select digital mode by pressing [DTV/TV].

2 Display the menu screen.

- Press [MENU].
The following menu screen is displayed.

```

▶ PICTURE
CHANNEL SET
[ENG]/ESP/FRA
V-CHIP SET UP
CAPTION [OFF]
DTV SET UP
    
```

3 Select "CHANNEL SET".

- Using [CH ▲/▼], select "CHANNEL SET".

```

PICTURE
▶ CHANNEL SET
[ENG]/ESP/FRA
V-CHIP SET UP
CAPTION [OFF]
DTV SET UP
    
```

- Press [VOL Δ].

4 Select "ADD/DELETE(DTV)".

- Using [CH ▲/▼], select "ADD/DELETE(DTV)".

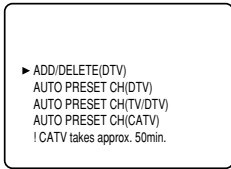

▶ ADD/DELETE(DTV)
AUTO PRESET CH(DTV)
AUTO PRESET CH(TV/DTV)
AUTO PRESET CH(CATV)
! CATV takes approx. 50min.

- Press [VOL ▲].

5 Select the channel you want to add or delete.

- Using [CH ▲/▼] or **Channel number** buttons, select the channel.

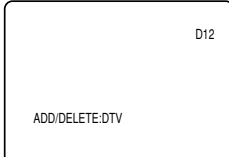

D12
ADD/DELETE:DTV

- Select "ADD" or "DELETE" with [VOL ▲/▼].
- Color of channel number displayed at the right top of the screen

NOTES:

- **Blue/Green:** The selected channel will be added.
- **Pink/Red:** The selected channel will be deleted.

6 To exit the menu, press [MENU].

NOTES:

- The menu will disappear automatically after about 10 seconds.
- In the digital mode (DTV), you can add or delete channels only for Major channel.

LANGUAGE SELECTION

You can change the language used on the menu screen. ENGLISH, SPANISH or FRENCH can be selected.

How to change the language in the menu screen shown below.

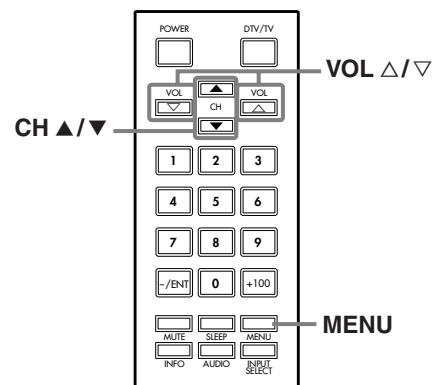

1 Display the menu screen.

- Press [MENU].
The following menu screen is displayed.



▶ PICTURE
CHANNEL SET
[ENG]/ESP/FRA
V-CHIP SET UP
CAPTION [OFF]
DTV SET UP

2 Select "[ENG]/ESP/FRA".

- Using [CH ▲/▼], select "[ENG]/ESP/FRA".



PICTURE
CHANNEL SET
▶ [ENG]/ESP/FRA
V-CHIP SET UP
CAPTION [OFF]
DTV SET UP

- Every time you press [VOL ▲/▼], the language will be switched as below. Select the language.

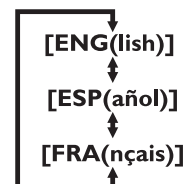

3 To exit the menu, press [MENU].

D.S.T.

After the initial setting you set when you first turned on the power, you can set the D.S.T. (Daylight Saving Time) again. When you set this function to ON, the clock will automatically move forward one hour at 2:00 a.m on the first Sunday in April and move back one hour at 2:00 a.m on the last Sunday in October.

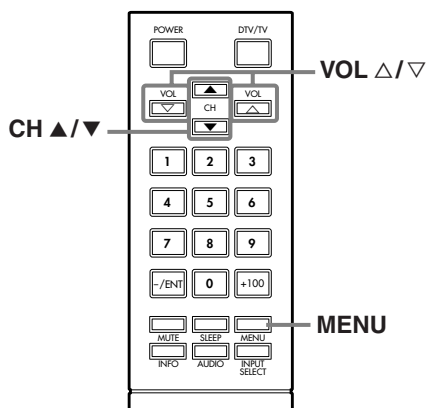

1 Display the menu screen.

- Press **[MENU]**.
The following menu screen is displayed.

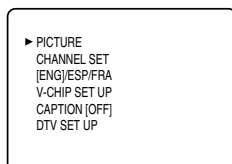

2 Select "DTV SET UP".

- Using **[CH ▲/▼]**, select "DTV SET UP".

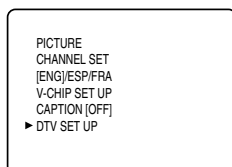

- When you press **[VOL Δ]**, the following menu screen is displayed.

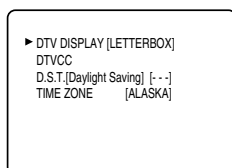

3 Select "D.S.T. (Daylight Saving)".

- Using **[CH ▲/▼]**, select "D.S.T. (Daylight Saving)".

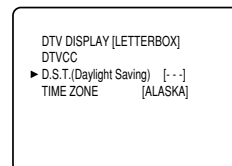

4 Set "D.S.T. (Daylight Saving)".

- Using **[VOL Δ/▽]**, set to "ON" or "OFF".

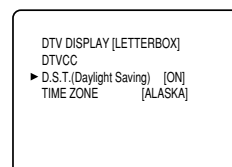

5 To exit the menu, press **[MENU]**.

NOTE:
When you set D.S.T. to "OFF", the date and time information adjusted for the area set by "TIME ZONE" is displayed.

TIME ZONE

If you move the TV to a different area after the initial setting you set when you first turned on the power, you can set the area again.

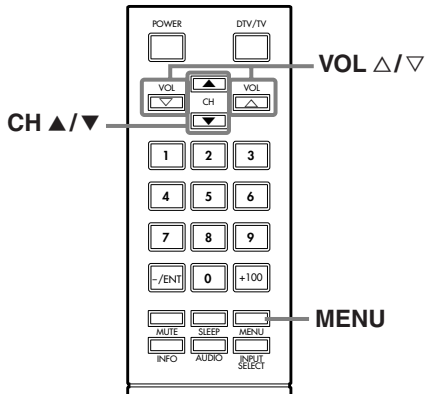

1 Display the menu screen.

- Press **[MENU]**.
The following menu screen is displayed.

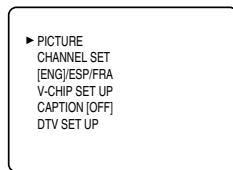

2 Select "DTV SET UP".

- Using **[CH ▲/▼]**, select "DTV SET UP".

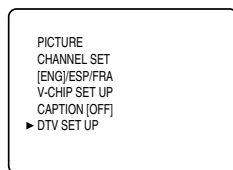

- When you press **[VOL Δ]**, the following menu screen is displayed.

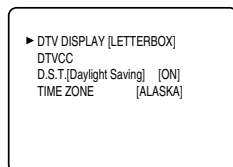

3 Select "TIME ZONE".

- Using **[CH ▲/▼]**, select "TIME ZONE".

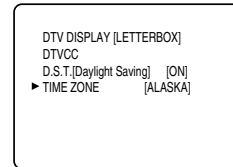

4 Select your "TIME ZONE".

- When you use **[VOL Δ/▽]**, the TIME ZONE will be switched as below.

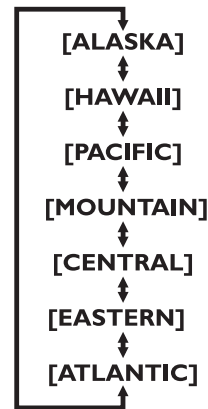

- Based on the world standard time information acquired from digital broadcasting, the time difference will be adjusted as below.

ALASKA	-9 hours
HAWAII	-10 hours
PACIFIC	-8 hours
MOUNTAIN	-7 hours
CENTRAL	-6 hours
EASTERN	-5 hours
ATLANTIC	-4 hours

5 To exit the menu, press **[MENU]**.

MISCELLANEOUS

TROUBLESHOOTING GUIDE

Before calling for service, check the following chart again.

Symptom	Remedy
No power	<ul style="list-style-type: none">• Be sure the Power cord is connected to outlet.• If a power failure occurs, unplug the power cord for 30 minutes to allow the unit to reset itself.
No picture or sound	<ul style="list-style-type: none">• Check if the power is on.• Check the outlet connection.• Check the antenna or cable connection to the main unit.• When the outside antenna is used, check the wire condition and connection.• Try to view other channels. It may be the problem on the broadcasting station.• Turn off the power and wait for about 1 minute, then turn it on again.
No color	<ul style="list-style-type: none">• Check the antenna or cable connection to the main unit.• When the outside antenna is used, check the wire condition and connection.• Try to view other channels. It may be the problem on the broadcasting station.• Adjust the color in the MENU screen.
Sound OK, Picture Poor	<ul style="list-style-type: none">• Check the antenna or cable connection to the main unit.• When the outside antenna is used, check the wire condition and connection.• Electric waves may be interfered due to the electric appliances, etc. nearby.• Adjust CONTRAST and BRIGHT in the MENU screen.• Try to view other channels. It may be the problem on the broadcasting station.
Picture Distorted	<ul style="list-style-type: none">• When the outside antenna is used, check the wire condition and connection.• Try to view other channels. It may be the problem on the broadcasting station.
Weak Picture	<ul style="list-style-type: none">• Check the antenna or cable connection to the main unit.• When the outside antenna is used, check the wire condition and connection.• Adjust CONTRAST and BRIGHT in the MENU screen.• Try to view other channels. It may be the problem on the broadcasting station.
Lines or Streaks in Picture	<ul style="list-style-type: none">• When the outside antenna is used, check the wire condition and connection.• Electric waves may be interfered due to the electric appliances, etc. nearby.• Try to view other channels. It may be the problem on the broadcasting station.
Picture blurred	<ul style="list-style-type: none">• When the outside antenna is used, check the wire condition and connection.• Try to view other channels. It may be the problem on the broadcasting station.
Ghosts in picture	<ul style="list-style-type: none">• Check the antenna or cable connection to the main unit.• When the outside antenna is used, check the wire condition and connection.• Electric waves may be interfered due to the electric appliances, etc. nearby.• Try to view other channels. It may be the problem on the broadcasting station.

Symptom	Remedy
Bars on screen	<ul style="list-style-type: none"> • When the outside antenna is used, check the wire condition and connection. • Electric waves may be interfered due to the electric appliances, etc. nearby.
Picture rolls vertically	<ul style="list-style-type: none"> • When the outside antenna is used, check the wire condition and connection. • Electric waves may be interfered due to the electric appliances, etc. nearby. • Try to view other channels. It may be the problem on the broadcasting station.
Different color marks on screen	<ul style="list-style-type: none"> • Move the TV apart from electric appliances nearby. Turn off the power and wait for about 30 minutes, then turn it on again. • Try to view other channels. It may be the problem on the broadcasting station.
Poor reception on some channels	<ul style="list-style-type: none"> • Check the antenna or cable connection to the main unit. • When the outside antenna is used, check the wire condition and connection. • Electric waves may be interfered due to the electric appliances, etc. nearby. • Try to view other channels. It may be the problem on the broadcasting station.
Picture OK, sound poor	<ul style="list-style-type: none"> • Electric waves may be interfered due to the electric appliances, etc. nearby. • Try to view other channels. It may be the problem on the broadcasting station.
Remote control doesn't work	<ul style="list-style-type: none"> • Check the antenna or cable connection to the main unit. • Check the battery life of the remote control. • Check if there is an obstacle between the sensor and the remote control. • Test the signal output. If OK, then possible remote sensor trouble. (Refer to "IR SIGNAL CHECK" on page 36.)
Problems on Closed Caption	
Misspelled captions are displayed.	<ul style="list-style-type: none"> • Closed captioning production companies may broadcast programs without correcting the misspelling in a live broadcast.
Captions are not entirely displayed, or captions are delayed behind the dialogue.	<ul style="list-style-type: none"> • Captions that are delayed a few seconds behind the actual dialogue are common for live broadcasts. Most captioning production companies can display a dialogue to a maximum of 220 words per minute. If a dialogue exceeds that rate, selective editing is used to insure that the captions remain up-to-date with the current TV screen dialogue.
Captions are displayed as a white box. No caption is displayed in the Closed Caption-supported program.	<ul style="list-style-type: none"> • When electric waves are interfered due to buildings, weather conditions etc., incomplete captions may be displayed. • Broadcasting station may shorten the program to insert the advertisement. The closed caption decoder cannot read the information of the shortened program.
No caption is displayed when playing the videotape containing captions.	<ul style="list-style-type: none"> • The videotape may be illegally copied, or the caption signal may fail to be read while coping.
Black box is displayed in the screen.	<ul style="list-style-type: none"> • [TEXT] mode is selected for caption. Select [C1], [C2] or [OFF].

GLOSSARY

ATSC

Acronym that stands for Advanced Television Systems Committee and the name of the digital broadcasting standard in the United States.

High Definition TV (HDTV)

Ultimate digital format that produces high resolution and high picture quality.

Letterbox

Letterbox refers to the format displaying a wide-screen picture on a standard 4:3 aspect ratio television screen with black bars above and below. It is used to maintain the aspect ratio of the original source such as a motion picture (16:9 or wider).

NTSC

Acronym that stands for National Television Systems Committee and the name of the current analog broadcasting standard used in the United States.

SAP

(Secondary Audio Program)

Second-audio channel delivered separately from main-audio channel. This audio channel is used as an alternate in bilingual broadcasting.

Standard Definition TV (SDTV)

Standard digital format that is similar to the NTSC picture quality.

S-Video output

It delivers independently each signal of color(C) and luminance (Y) to TV as video signals, so that higher-quality picture will be gained.

MAINTENANCE

CABINET CLEANING

- Wipe the front panel and other exterior surfaces of the TV with a soft cloth immersed in lukewarm water and wrung dry.
- Never use a solvent or alcohol. Do not spray insecticide liquid near the TV. Such chemicals may cause damage and discoloration to the exposed surfaces.

PICTURE TUBE CLEANING

- Wipe the picture tube of the TV with a soft cloth. Before cleaning the picture tube, disconnect the power cord.

SERVICING

- Should your unit become inoperative, do not try to correct the problem by yourself. There are no userserviceable parts inside. Turn off, unplug the power cord and please call our help line mentioned on the front page, to locate an Authorized Service Center.

IR SIGNAL CHECK

If the remote control doesn't work properly, You can test if the remote control sends out the infrared signal with AM radio or a digital camera (including built-in camera of cellular phone). It will help to define the cause of malfunction.

• **With an AM radio:**

Tune a AM radio to a band with no broadcasting. Press a button on remote control toward the radio. Sound will be fluttering when you press any key and the radio receives the signal. This means the remote control unit is working.

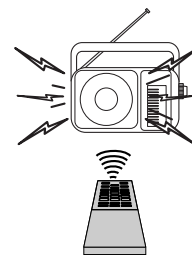

• **With a digital camera** (including built-in camera of cellular phone):

Direct a digital camera to remote control, press and hold a button on remote control. If infrared light appears through digital camera, the remote is working.



SPECIFICATIONS

GENERAL SPECIFICATIONS

Television system:	NTSC-M TV Standard
Closed Caption System:	§15.119/FCC
Channel coverage	
VHF:	2 ~ 13
UHF:	14 ~ 69
DTV:	2 ~ 69
CATV:	2 ~ 13, A ~ W, W+1 ~ W+84, A-5 ~ A-1, 5A
Tuning System	Channel frequency synthesized tuning system
Channel access:	Direct access keyboard, programmable scan and up/down
Terminals	
Antenna input:	VHF/UHF/DTV/CATV 75 ohm unbalanced (F-type)
S-Video input:	Mini DIN 4-pin jack
Video input:	RCA connector x 2 (1 x Front / 1 x Rear)
Audio input:	RCA connector x 4 (2 (L/R) x Front / 2 (L/R) x Rear)
Coaxial digital audio output:	One pin jack, 500mVpp (75 ohm)
Component Video/Audio input	
One pin jack (Y) / 1Vpp (75 ohm)	
Two pin jacks (Cb/Cr) / 700mVpp (75 ohm)	
RCA connector x 2 (L/R)	
Stereo Sound System	
2 speakers	

ELECTRICAL SPECIFICATIONS

Sound output: 2W, 8 ohm x 2

OTHER SPECIFICATIONS

Remote control:	Digital encoded infrared light system
Operating temperature:	5°C to 40°C (41°F to 104°F)
Power requirements:	AC120V, 60Hz
Power consumption (Maximum):	140W
Picture tube:	32"
Dimensions:	H : 26-3/16" (665mm) W : 33-7/16" (849mm) D : 21-1/4" (540mm)
Weight:	112.4 lbs. (51kg)

- Designs and specifications are subject to change without notice and without our legal obligation.
- If there is a discrepancy between languages, the default language will be English.

ilo LIMITED WARRANTY

FUNAI CORP. will repair this product, free of charge in the USA in the event of defect in materials or workmanship as follows:

DURATION:

PARTS: FUNAI CORP. will provide parts to replace defective parts without charge for one (1) year from the date of original retail purchase. Two (2) years for Picture Tube. Certain parts are excluded from this warranty.

LABOR: FUNAI CORP. will provide the labor without charge for a period of ninety (90) days from the date of original retail purchase.

LIMITS AND EXCLUSIONS:

THIS WARRANTY IS EXTENDED ONLY TO THE ORIGINAL RETAIL PURCHASER. A PURCHASE RECEIPT OR OTHER PROOF OF ORIGINAL RETAIL PURCHASE WILL BE REQUIRED TOGETHER WITH THE PRODUCT TO OBTAIN SERVICE UNDER THIS WARRANTY.

This warranty shall not be extended to any other person or transferee.

This warranty is void and of no effect if any serial numbers on the product are altered, replaced, defaced, missing or if service was attempted by an unauthorized service center. This limited warranty does not apply to any product not purchased and used in the United States.

This warranty only covers failures due to defects in material or workmanship which occurs during normal use. It does not cover damage which occurs in shipment, failures which are caused by repairs, alterations or product not supplied by FUNAI CORP., or damage which results from accident, misuse, abuse, mishandling, misapplication, alteration, faulty installation, improper maintenance, commercial use such as hotel, rental or office use of this product or damage which results from fire, flood, lightning or other acts of God.

THIS WARRANTY DOES NOT COVER PACKING MATERIALS, ANY ACCESSORIES (EXCEPT REMOTE CONTROL), ANY COSMETIC PARTS, COMPLETE ASSEMBLY PARTS, DEMO OR FLOOR MODELS.

FUNAI CORP. AND ITS REPRESENTATIVES OR AGENTS SHALL IN NO EVENT BE LIABLE FOR ANY GENERAL, INDIRECT OR CONSEQUENTIAL DAMAGES ARISING OUT OF OR OCCASIONED BY THE USE OF OR THE INABILITY TO USE THIS PRODUCT. THIS WARRANTY IS MADE IN LIEU OF ALL OTHER WARRANTIES, EXPRESS OR IMPLIED, AND OF ALL OTHER LIABILITIES ON THE PART OF FUNAI, ALL OTHER WARRANTIES INCLUDING THE WARRANTY OF MERCHANTABILITY AND FITNESS FOR A PARTICULAR PURPOSE, ARE HEREBY DISCLAIMED BY FUNAI AND ITS REPRESENTATIVES IN THE UNITED STATES.

ALL WARRANTY INSPECTIONS AND REPAIRS MUST BE PERFORMED BY AN AUTHORIZED SERVICE CENTER. THIS WARRANTY IS ONLY VALID WHEN THE UNIT IS CARRIED-IN TO AN AUTHORIZED SERVICE CENTER.

THE PRODUCT MUST BE ACCOMPANIED BY A COPY OF THE ORIGINAL RETAIL PURCHASE RECEIPT. IF NO PROOF OF PURCHASE IS ATTACHED, THE WARRANTY WILL NOT BE HONORED AND REPAIRS COSTS WILL BE CHARGED.

IMPORTANT:

THIS LIMITED WARRANTY GIVES YOU SPECIFIC LEGAL RIGHTS. YOU MAY HAVE OTHER RIGHTS THAT VARY FROM STATE TO STATE. IF, AT ANY TIME DURING THE WARRANTY PERIOD, YOU ARE UNABLE TO OBTAIN SATISFACTION WITH THE REPAIR OF THIS PRODUCT, PLEASE CONTACT FUNAI CORP.

ATTENTION:

FUNAI CORP. RESERVES THE RIGHT TO MODIFY ANY DESIGN OF THIS PRODUCT WITHOUT PRIOR NOTICE.

To locate your nearest AUTHORIZED SERVICE CENTER or for general service inquiries, please contact us at :

FUNAI CORPORATION
Customer Service

Tel :1-800-605-8453

<http://www.funai-corp.com>

19900 Van Ness Avenue, Torrance, CA 90501



MANUAL DEL USUARIO **IWT3206**

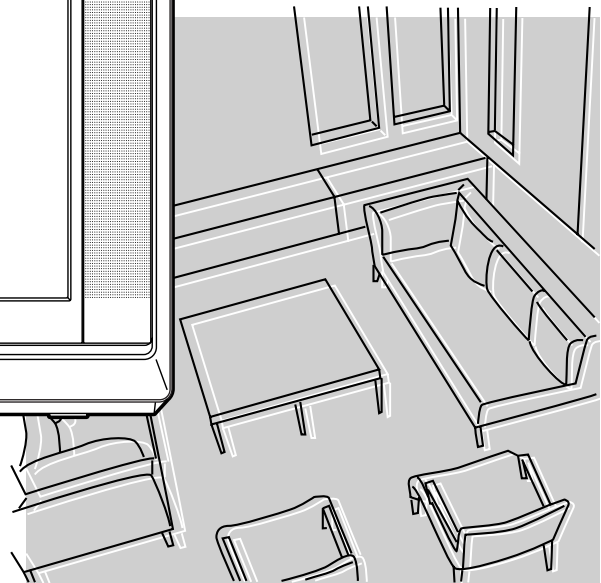
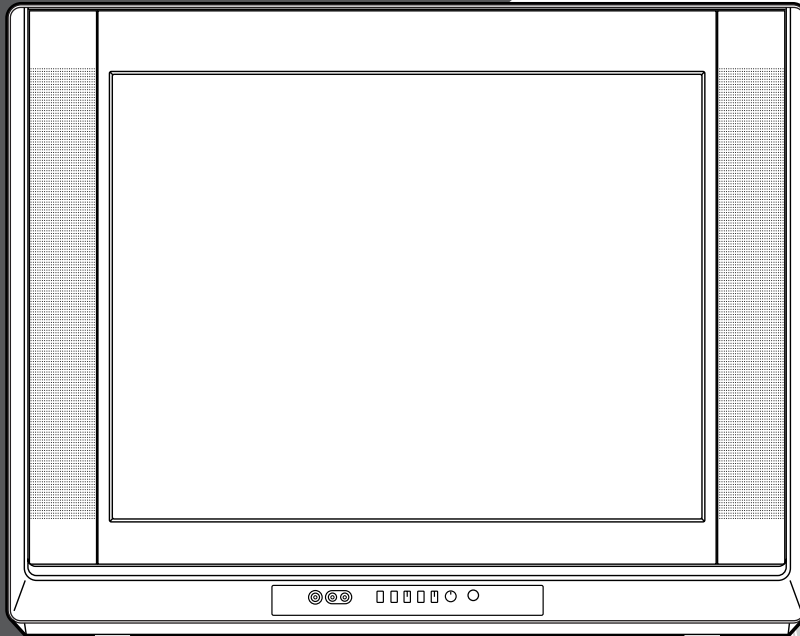

TELEVISIÓN ANALÓGICA/DIGITAL DE 32 PULGADAS

PARA RECIBIR SEÑAL DIGITAL
DEBE CONECTAR LA ANTENA

Si necesita ayuda adicional para operar el equipo después de leer este manual del usuario o para ordenar accesorios de reemplazo, llame **SIN CARGO** al : **1-800-605-8453** o visite nuestro SITIO WEB <http://www.funai-corp.com>.

ADVERTENCIA:

PARA REDUCIR EL RIESGO DE INCENDIO O CHOQUE ELÉCTRICO, NO EXPONGA ESTE EQUIPO A LA LLUVIA O HUMEDAD.



PRECAUCIÓN: PARA REDUCIR EL RIESGO DE CHOQUE ELÉCTRICO, NO RETIRE LA CUBIERTA (O PARTE POSTERIOR). NO EXISTEN PARTES REPARABLES POR EL USUARIO EN EL INTERIOR. LAS REPARACIONES DEBEN REALIZARSE POR PERSONAL DE SERVICIO CALIFICADO.



ESTE SÍMBOLO INDICA QUE DENTRO DE ESTA UNIDAD SE ENCUENTRA PRESENTE VOLTAJE PELIGROSO QUE CONSTITUYE UN RIESGO DE CHOQUE ELÉCTRICO.



ESTE SÍMBOLO INDICA QUE EXISTEN IMPORTANTES INSTRUCCIONES DE OPERACIÓN Y MANTENIMIENTO EN LA LITERATURA QUE ACOMPAÑA ESTE APARATO.

La nota importante está situada en la parte trasera del gabinete.

IMPORTANTE PARA SU SEGURIDAD

1. LEA LAS INSTRUCCIONES - Se deberán leer todas las instrucciones de seguridad y operación antes de operar el aparato.
2. CONSERVE LAS INSTRUCCIONES - Las instrucciones de seguridad y de operación deberán conservarse para referencia futura.
3. TOME EN CUENTA LAS ADVERTENCIAS - Deberán seguirse todas las advertencias en la unidad y en las instrucciones de operación.
4. SIGA LAS INSTRUCCIONES - Deberán seguirse todas las instrucciones de operación y uso.
5. LIMPIEZA - Desconecte la unidad del tomacorriente antes de limpiarla. No use limpiadores líquidos o en aerosol. Use un paño húmedo para limpiar.
EXCEPCIÓN: Los productos que requieren el uso de servicio ininterrumpido y que, por alguna razón específica, como la posibilidad de pérdida del código de autorización del convertidor CATV, no permiten que el usuario los desconecte para limpiarlos o por cualquier otra razón, no requieren seguir las instrucciones que indican desconectar el aparato en la descripción de limpieza necesaria en el punto 5.
6. ACCESORIOS - No use accesorios que no hayan sido recomendados por el fabricante de la unidad ya que podrían causar problemas peligrosos.
7. AGUA Y HUMEDAD - No use esta unidad cerca del agua; por ejemplo, cerca de una bañera, lavabo, fregadero de cocina, o lavadero; en un sótano mojado o cerca de una piscina, o en lugares similares.
8. ACCESORIOS - No coloque esta unidad sobre una carretilla, trípode, plataforma o mesa inestable. La unidad podría caerse y causar lesiones graves a alguna persona y daños graves al aparato. Use sólo con carretillas, trípodes, plataformas, o mesas recomendadas por el fabricante o que se vendan con la unidad. Cualquier montaje del aparato deberá seguir las instrucciones del fabricante y deberán usarse accesorios de montaje recomendados por el fabricante. La combinación de este equipo y carretilla debe moverse con cuidado. Las paradas repentinas, la fuerza excesiva y las superficies irregulares pueden causar que el equipo y la carretilla se volteen de lado.
9. VENTILACIÓN - Las ranuras y aberturas en el gabinete y en la parte posterior o inferior se proporcionan para fines de ventilación, para asegurar la operación confiable de la unidad y para protegerla contra el sobrecalentamiento; estas aberturas no deberán bloquearse o cubrirse. Las aberturas no deberán bloquearse nunca al colocar la unidad sobre una cama, sofá, alfombra u otra superficie similar. Este unidad no deberá colocarse nunca cerca o sobre un radiador o registro de calefacción. Esta unidad no deberá colocarse en una instalación integrada, como un librero o estantería, a menos que se proporcione ventilación apropiada o se hayan seguido las instrucciones del fabricante.
10. FUENTES DE ENERGÍA - Esta unidad debe operarse únicamente con el tipo de fuente de energía que se indica en la etiqueta de marcaje. Si no está seguro del tipo de fuente de energía que usa en el hogar, consulte con el distribuidor del equipo o con la compañía local de energía eléctrica. Para unidades diseñadas para funcionar con pilas, u otras fuentes, consulte las instrucciones de operación respectivas.
11. CONEXIÓN A TIERRA O POLARIZACIÓN - Esta unidad está equipada con un enchufe polarizado de corriente alterna (un enchufe que tiene una lamina más ancha que la otra). Este enchufe se conecta al tomacorriente de una sola forma. Esta es una característica de seguridad. Si no puede insertar completamente el enchufe en el tomacorriente, intente dar vuelta al enchufe. Si aún así el enchufe no entra, comuníquese con su electricista para que reemplace el tomacorriente obsoleto. No anule el propósito de seguridad del conector a tierra polarizado.
12. PROTECCIÓN DEL CABLE DE ALIMENTACIÓN - Los cables de alimentación eléctrica deben colocarse de tal forma que no se pisen o queden aplastados por objetos colocados contra ellos; preste atención especial a los cables conectados a tomacorrientes y al lugar de donde salen del equipo.



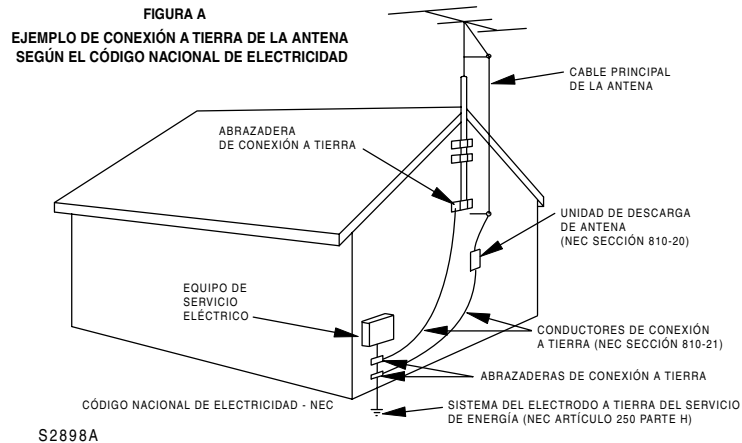

13. **CONEXIÓN A TIERRA DE LA ANTENA AL AIRE LIBRE** - Si una antena externa o un sistema de cable está conectado al equipo, asegúrese de que la antena o el sistema de cable esté conectado a tierra, para proporcionar algo de protección contra sobretensiones de voltaje y la acumulación de cargas estáticas. El artículo 810 del código nacional eléctrico, ANSI/NFPA No. 70 proporciona información con respecto a la conexión a tierra del poste y la estructura de soporte, la conexión a tierra del alambre principal de una unidad de descarga de antena, el tamaño de los conductores de la conexión a tierra y la conexión del electrodo de conexión a tierra. (Fig. A)
14. **RELÁMPAGOS** - Para protección adicional de esta unidad durante una tormenta con relámpagos, o cuando no se use durante largos periodos, desconéctela del tomacorriente y desconecte la antena o el sistema de cable. Esto evitará daños al unidad debido a sobretensión en las líneas de alto voltaje o relámpagos.
15. **LÍNEAS DE ALTO VOLTAJE** - El sistema de antena exterior no deberá estar ubicado cerca de líneas de alto voltaje u otros circuitos de luz eléctrica o de energía, o donde pueda caer sobre dichos circuitos o líneas de alto voltaje. Al instalar un sistema de antena externa, se debe tener cuidado extremo para no tocar los circuitos o líneas de alto voltaje ya que el contacto con ellos podría ser fatal.
16. **SOBRECARGA** - No sobrecargue los tomacorrientes y los cables de extensión ya que esto podría resultar en riesgo de incendio o choque eléctrico.
17. **INTRODUCCIÓN DE OBJETOS Y LÍQUIDOS** - Nunca inserte objetos de ningún tipo en esta unidad a través de las aberturas, ya que podrían tocar puntos de voltaje peligrosos o hacer corto circuito con otros componentes que podrían resultar en incendio o choque eléctrico. Nunca derrame líquidos de ninguna clase sobre la unidad.
18. **REPARACIONES** - No trate de reparar esta unidad usted mismo, ya que abrir o retirar las cubiertas puede exponerlo a voltajes peligrosos u otros riesgos. Remita todas las reparaciones al personal de servicio calificado.
19. **DAÑOS QUE REQUIEREN REPARACIÓN** - Desconecte esta unidad del tomacorriente y refiera la reparación a personal calificado bajo las siguientes condiciones:
- Cuando el cable de alimentación o enchufe esté dañado o raído.
 - Si se ha derramado líquido o han caído objetos dentro de la unidad.
 - Si la unidad se ha expuesto a lluvia o agua.
 - Si la unidad no opera normalmente al seguir las instrucciones de operación. Ajuste sólo los controles que se cubren en las instrucciones de operación, ya que el ajuste incorrecto de otros controles podría resultar en daños y con frecuencia requerirá trabajo intensivo con un técnico calificado para restaurar la operación normal de la unidad.
 - Si la unidad se ha caído o dañado de cualquier forma.
 - Cuando la unidad muestra un cambio evidente en el funcionamiento, esto indica que necesita reparación.
20. **REPUESTOS** - Cuando se requieren repuestos, asegúrese de que el técnico de reparación use repuestos especificados por el fabricante o que tengan las mismas características que la parte original. Las sustituciones no autorizadas pueden resultar en incendio, choque eléctrico, lesiones a personas u otros peligros.
21. **VERIFICACIÓN DE SEGURIDAD** - Después de completar la reparación de esta unidad, pida al técnico de servicio que realice verificaciones de seguridad para determinar que la unidad se encuentra en condiciones de operación apropiada.
22. **CALOR** - Esta unidad deberá situarse lejos de fuentes de calor como radiadores, registros de calefacción, estufas u otros aparatos (incluso amplificadores) que produzcan calor.

ACCESORIOS SUMINISTRADOS

- Manual del usuario (1EMN21491)



- Unidad de control remoto (NE906UD)



- Pilas ("AAA" x 2)



- Si necesita cambiar estos accesorios, consulte el NO. de PIEZA encima de la figura y llame a nuestra línea de asistencia mencionado en la página delantera.
- Dependiendo del sistema de su antena, es posible que necesite diferentes tipos de combinadores (mezcladora) o separadores (divisor). Comuníquese con la tienda local de electrónica para adquirir estos artículos.

PRECAUCIONES

- Coloque el TV en una habitación suficientemente ventilada.
- Manténgalo alejado de fuentes de calor, como aparatos de calefacción, o de la acción directa del sol.
- No coloque el TV sobre superficies blandas, como alfombrillas o mantas.
- Deje suficiente espacio para que circule el aire alrededor del equipo.

ADVERTENCIA DE LA FCC - Este equipo puede generar o utilizar energía de radiofrecuencia. Los cambios o modificaciones del equipo pueden causar serias interferencias si dichos cambios o modificaciones no han sido expresamente aprobados en el manual del usuario. El usuario podrá perder la autoridad para operar este equipo si efectúa una modificación o cambio no autorizado.

PRECAUCIÓN: PARA EVITAR CHOQUES ELÉCTRICOS, CONECTE LA LÁMINA ANCHA DEL ENCHUFE EN LA RANURA ANCHA DE LA TOMA DE CORRIENTE; INSERTE POR COMPLETO.

NOTA SOBRE RECICLADO: Las pilas no deben tirarse o incinerarse, sino descartarse de acuerdo con las normativas locales concernientes a desechos químicos.

Nota para el instalador del sistema CATV:

Este recordatorio se proporciona para que el instalador del sistema CATV preste atención al Artículo 820-40 del NEC el cual proporciona pautas para una correcta conexión a tierra y, en particular, especifica que la conexión a tierra del cable debe estar conectada al sistema de tierra del edificio, tan cerca al punto de entrada del cable como sea práctico.

Podrá encontrar el número de serie correspondiente en la parte trasera de la unidad. Ninguna otra unidad tiene el mismo número de serie que la suya. Deberá registrar aquí el número y otra información importante, y conservar este libro como registro permanente de su compra para ayudarle a identificar la unidad en caso de robo. Los números de serie no se conservan en el archivo.

Modelo núm.		Fecha de compra	
Núm. de serie		Teléfono de la tienda	
Tienda donde se compró		Dirección de la tienda	

CARACTERÍSTICAS

- **DTV/TV/CATV**

Este TV le permite cambiar fácilmente entre TV(NTSC) y DTV(ATSC) con el mando a distancia. Con esta función se puede ver la televisión analógica convencional como televisión de definición estándar o de alta definición. También se puede conectar a la CATV, si dispone de caja de CATV.

- **Pantalla de información de programas (DTV)**

Se puede mostrar en la pantalla el título, los contenidos y otra información acerca del programa DTV que se está viendo.

- **Canal de preajuste automático**

Este TV puede buscar y memorizar automáticamente los canales que se reciban. Con esta función se elimina la necesidad de llevar a cabo complicados procedimientos de ajuste.

- **V-CHIP**

Esta función le permite establecer una serie de limitaciones de cara a evitar que los niños puedan ver determinados programas.

- **Descodificador de subtítulos**

Este TV dispone de descodificador de subtítulos incorporado que muestra el texto en la pantalla. Le permite leer los diálogos de un programa de TV o cualquier otra información en los programas que disponen de esta función de subtítulos.

- **Sintonizador MTS/SAP**

Mediante esta función puede seleccionar el idioma deseado con el mando a distancia.

- **Función de apagado automático**

El equipo se apaga automáticamente cuando no hay señal de la antena o se toca ningún botón durante más de 15 minutos.

- **Temporizador de apagado automático**

Le permite apagar la unidad automáticamente a una hora determinada.

- **Idioma de pantalla (INGLÉS/ESPAÑOL/FRANCÉS)**

Esta función le permite seleccionar el idioma que se visualiza en la pantalla de menú entre INGLÉS, ESPAÑOL o FRANCÉS.

- **Función de sonido estéreo**

- **Mando a distancia con todas las funciones**

- **Sintonización sintetizada de frecuencia PLL**

- **Entrada S-VIDEO**

- **Entrada audiovisual frontal/trasera**

- **Toma de entrada VIDEO**

- **Salida de audio digital trasera**

INDICE

IMPORTANTE PARA SU SEGURIDAD	2
ACCESORIOS SUMINISTRADOS	4
PRECAUCIONES	4
CARACTERÍSTICAS	5
PREPARACIÓN PARA EL USO	7
CONEXIÓN	7
CONEXIÓN DE ANTENA/CABLE BÁSICO	7
CONEXIÓN CON CAJA DE CONVERTIDOR/CAJA DE SATÉLITE	8
CONEXIÓN DE COMPONENTE	8
CONEXIÓN EXTERNA	9
USO DE CONEXIÓN A/V FRONTAL	10
CONEXIÓN DE AUDIO DIGITAL	10
INSTALACIÓN DE LAS PILAS	11
PRECAUCIONES RELACIONADAS CON LAS PILAS	11
FUNCIONES	12
FUNCIONES DEL MANDO A DISTANCIA Y EL PANEL FRONTAL	12
PARA MIRAR TV	13
PREAJUSTE INICIAL	13
CAMBIO DEL MODO ANALÓGICO/DIGITAL	15
SELECCIÓN DE CANAL	15
AJUSTE DEL VOLUMEN	16
CAMBIO DEL MODO DE AUDIO	16
INFORMACIÓN DE PANTALLA	17
SELECCIÓN DE LA ENTRADA EXTERNA	18
AJUSTES OPCIONALES	19
TEMPORIZADOR DE APAGADO AUTOMÁTICO	19
PANTALLA DE MENÚ	19
AJUSTE DE LA IMAGEN	20
SUBTÍTULOS	21
V-CHIP	24
CAMBIO DEL MODO DE VISUALIZACIÓN DE PANTALLA	27
OTROS AJUSTES	28
PREA. AUTO CA.	28
AGREGAR/BORRAR CANALES	30
SELECCIÓN DE IDIOMA	31
HORA DE VERANO	32
HUSO HORARIO	33
VARIOS	34
GUÍA DE LOCALIZACIÓN DE PROBLEMAS	34
GLOSARIO	36
MANTENIMIENTO	36
ESPECIFICACIONES	37

SÍMBOLOS EMPLEADOS EN ESTE MANUAL

A continuación se describen los símbolos utilizados en este manual.



: Ajustes solo para el modo analógico



: Ajustes solo para el modo digital



: Ajustes comunes para el modo analógico y digital

PREPARACIÓN PARA EL USO

CONEXIÓN

En esta sección se describe cómo hay que conectar este TV a fuentes receptoras y otras.

ASEGÚRESE DE TENER UNA ANTENA

Como el DTV sólo existe en ondas aéreas, necesita una antena para recibir señal digital.

[CONEXIÓN DE ANTENA/CABLE BÁSICO]

1) Cuando se conecta el TV a la antena

Conecte el cable RF o cable de la antena de televisión de su casa a la toma ANT.IN del TV.

2) Cuando se conecta el TV al cable básico (sin caja)

Conecte el cable RF o cable de la antena de televisión de su casa a la toma ANT.IN del TV.

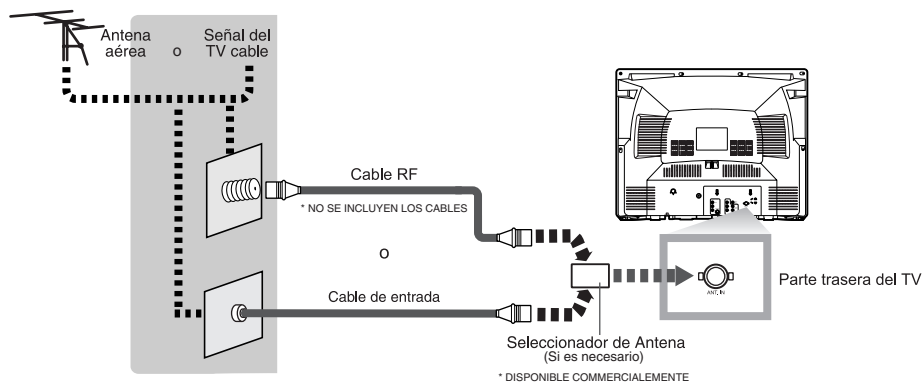

NOTA:

- Para su seguridad y con objeto de evitar posibles daños en la unidad, desenchufe el cable de antena de la toma ANT.IN antes de moverla.
- Si utiliza una antena para recibir TV analógica, la misma antena permitirá recibir la DTV. Las antenas exteriores o en el techo serán más efectivas que las versiones encima del aparato de TV.
- Algunos canales de cable no pueden verse cuando la TV está conectada a una antena porque el programa DTV no transmite todos los canales de cable. Puede verlos cambiando al cable conectado al CATV (TV cable).
- Para cambiar fácilmente entre los cables de antena y de cable puede comprar un "Selector de Antena" de venta en los comercios.

*Una vez hechas las conexiones, encienda el TV y empiece con los ajustes iniciales.

La exploración de canales es necesaria para que el TV memorice todos los canales disponibles en su región si utiliza la antena o cable básico. (Consulte el "PREAJUSTES INICIAL" en la página 13.)

[CONEXIÓN CON CAJA DE CONVERTIDOR/CAJA DE SATÉLITE]

- 1) Conecte el cable de la antena de la toma de su casa al conector de entrada de la caja de CABLE/SATÉLITE.
 - 2) Utilice el cable correspondiente para conectar la toma ANT. IN del TV y la clavija de salida a la caja de CABLE/SATÉLITE.
- *Los cables requeridos en 2) y los métodos de conexión difieren según la caja CABLE/SATELLITE. Para más información, póngase en contacto con el establecimiento donde adquirió la caja de CABLE/SATÉLITE u otro establecimiento similar.

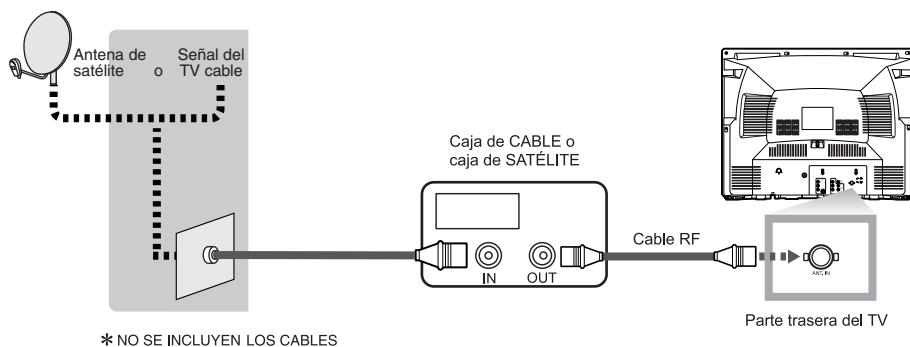

[CONEXIÓN DE COMPONENTE]

- 1) Este es el mejor método para conectar el TV a los equipos de vídeo con la clavija de salida del componente, como el reproductor de DVD, etc. Así se minimiza el deterioro de la calidad de imagen. Para la conexión utilice el cable del componente (comercialmente disponible).

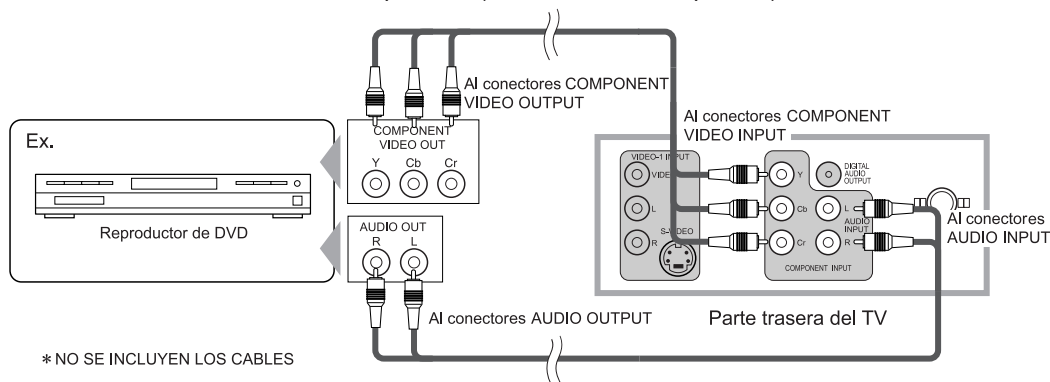

NOTA:

Este TV solo puede aceptar señal de vídeo (entrelazada) de 480i.

[CONEXIÓN EXTERNA]

Cuando se usan los cables de Audio/Vídeo

1) Este es el método general para conectar el TV a aparatos de vídeo, como por ejemplo una videograbadora, mediante las tomas de salida de audio o vídeo.

Cuando el conector audio de los equipos de vídeo sea monoaural, conecte el TV a la clavija AUDIO L.

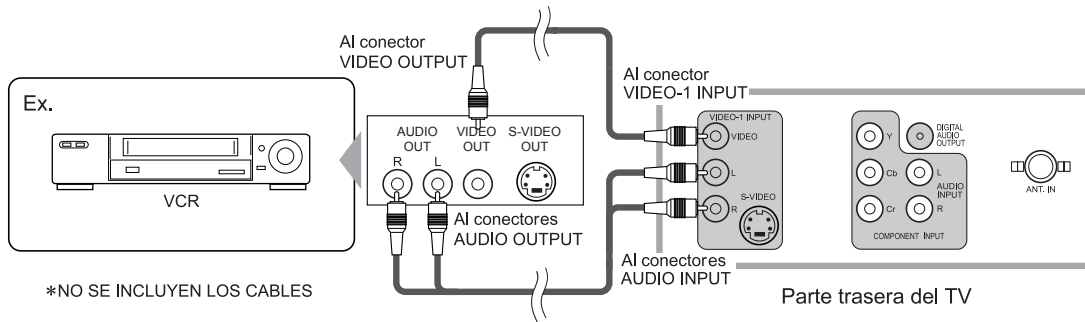

Cuando se use el cable S-video

1) Cómo conectar el TV a los aparatos de vídeo con la toma de salida S-Video OUT. Obtendrá una calidad de imagen mejor que con la conexión normal de cable de vídeo.

Para realizar la conexión, utilice el cable S-Video (comercialmente disponible).

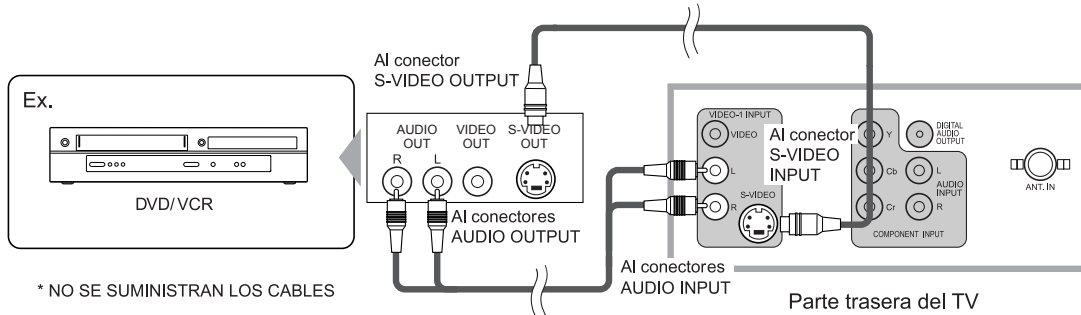

NOTA:

Si se conecta al mismo tiempo al conector S-VIDEO y al conector VIDEO será la conexión del S-Video la que tenga prioridad.

[USO DE CONEXIÓN A/V FRONTAL]

1) Esta es la forma de usar el conector A/V situado en la parte frontal del TV para realizar conexiones con los equipos externos.

Este es útil cuando usted usa dispositivos de juego etc.

Cuando el conector audio de los equipos externos sea monoaural, conecte el TV a la clavija AUDIO L.

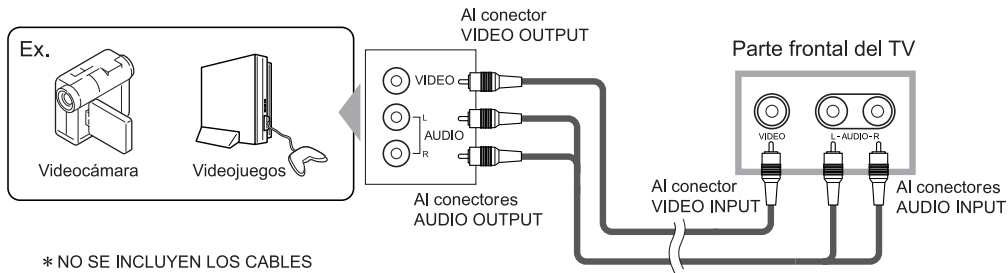

[CONEXIÓN DE AUDIO DIGITAL]

1) Si conecta el TV a aparatos de audio digitales, podrá disfrutar mucho más de los programas de emisión digital, pues tendrá la sensación de estar viendo el programa en directo.

Para realizar la conexión, utilice el cable coaxial audio digital (comercialmente disponible).

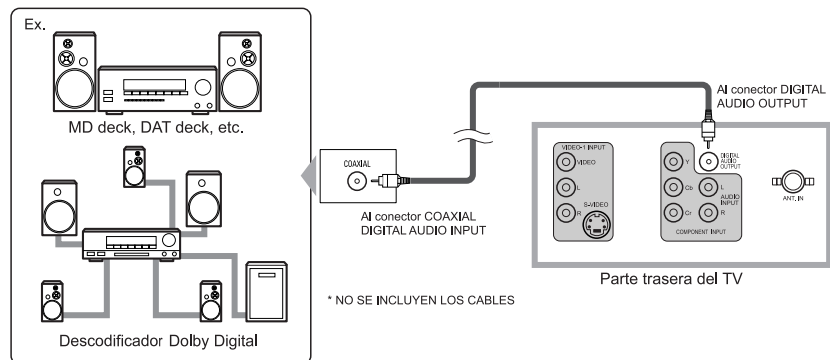

Fabricado bajo licencia de Dolby Laboratories. "Dolby" y el símbolo de la doble D son marcas comerciales de Dolby Laboratories.

INSTALACIÓN DE LAS PILAS

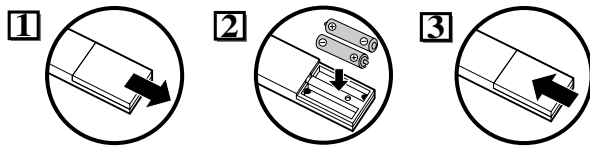

Coloque las dos pilas AAA suministradas haciendo coincidir la polaridad indicada dentro del compartimento del mando a distancia.

[PRECAUCIONES RELACIONADAS CON LAS PILAS]

- Asegúrese de respetar la polaridad correcta como se indica en el compartimento de las pilas. Si invierte las pilas puede causar daño al dispositivo.
- No combine tipos diferentes de pilas. (por ej., Alcalinas y Carbón-Zinc) o pilas usadas con pilas nuevas.
- Sí el dispositivo no se usará por un periodo largo, se deben retirar las pilas para evitar daños o lesiones causadas por el posible derrame del ácido en su interior.
- No intente recargar pilas que no están diseñadas para ese fin, ya que pueden sobrecalentarse y agrietarse.

Características de la radiodifusión digital

La radiodifusión digital emplea la más avanzada tecnología de transmisión para la compresión de las señales de audio y vídeo, proporcionando una calidad de imagen y sonido muy superiores a la de la transmisión analógica. En cuanto a la calidad de imagen, la radiodifusión digital ha desarrollado la televisión de alta definición o HDTV (High Definition Television) que ofrece unas imágenes mucho más finas y detalladas que la televisión estándar o SDTV (Standard Definition Television), con el doble de líneas de exploración, pudiendo adoptar el formato de pantalla 16:9 que mejor se ajusta al alcance de la visión humana.

En lo que respecta a la calidad audio, la radiodifusión digital ofrece un sonido envolvente con 5,1 canales que da la sensación al espectador de encontrarse en un estadio o un teatro.

Además, la radiodifusión digital permite transmitir 2 ó 3 programas de televisión de definición estándar (SDTV), que es el formato de la televisión analógica, al mismo tiempo por 1 canal. Esta característica ha permitido realizar una planificación de programas más diversificada. Además, la radiodifusión digital ha logrado superar problemas que sufre la televisión analógica, como las imágenes fantasma o las interferencias con la tecnología digital.

Canal menor de la radiodifusión digital

En la radiodifusión digital, el canal seleccionado puede tener un subcanal. Se le conoce como el canal menor. Aunque los programas de este canal menor ofrecen una calidad de imagen un poco peor que los programas de la televisión de alta definición (HDTV), tienen la ventaja de que no retirarán otros programas, incluso cuando se alargue una retransmisión deportiva.

FUNCIONES

FUNCIONES DEL MANDO A DISTANCIA Y EL PANEL FRONTAL

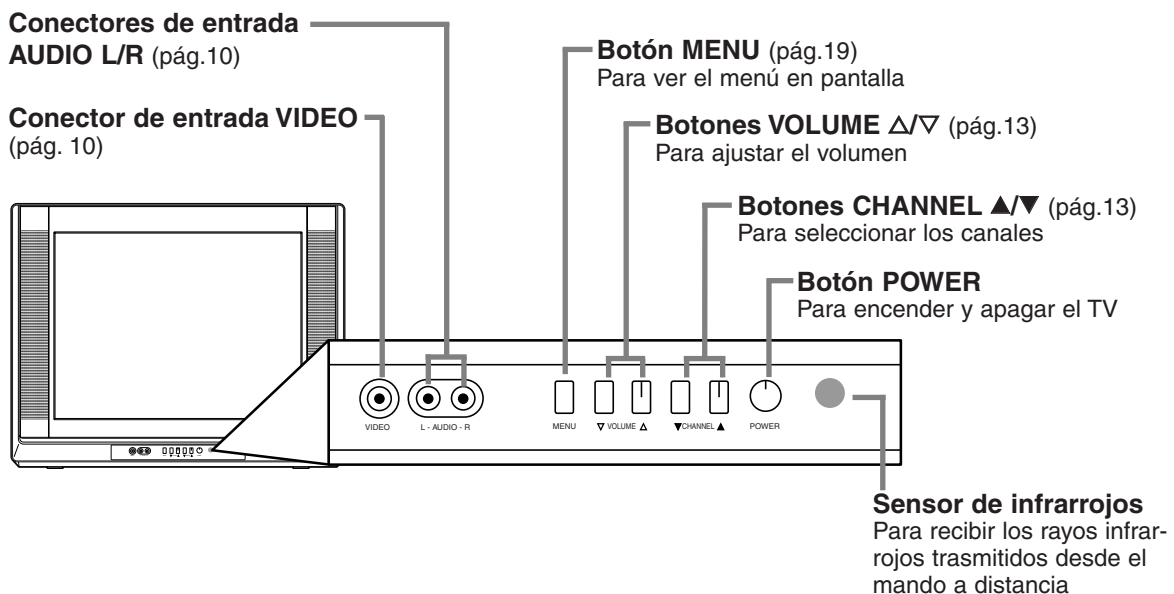
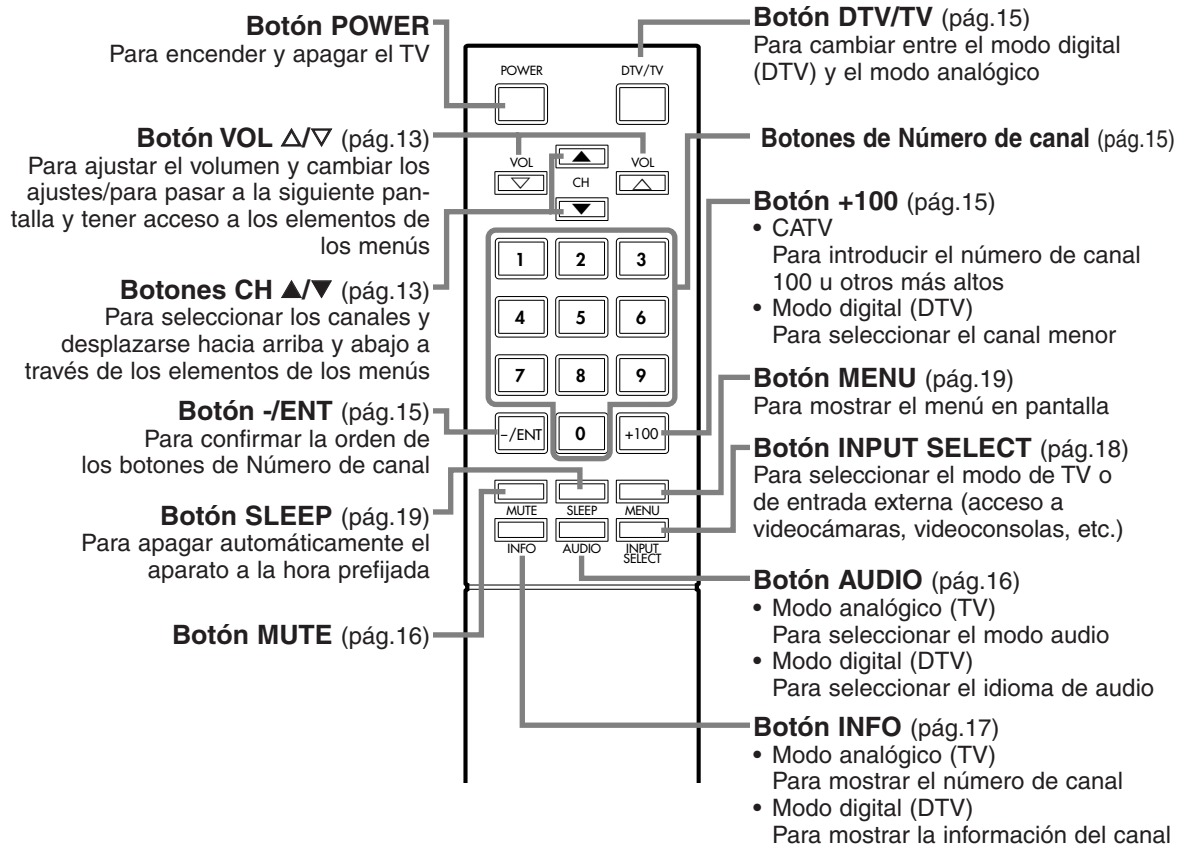

PARA MIRAR TV

PREAJUSTES INICIAL

En esta sección se describen los ajustes iniciales cuando se enciende por primera vez el equipo tras su compra. Más abajo se muestran los elementos de dichos ajustes.

NOTA:

Asegúrese de que la antena o el cable están correctamente conectados antes de enchufar el cable de la corriente.

• SELECCIÓN DE IDIOMA

Puede seleccionar el idioma del menú que aparece en la pantalla entre inglés, español y francés.

• HORA DE VERANO

Sirve para ajustar la pantalla de la hora local transmitida digitalmente. Cuando esta función está en ON, la información de fecha de la zona seleccionada por el HUSO HORARIO se ajustará con la hora añadida. Además, la diferencia horaria se ajustará del siguiente modo: las 2 a.m. del primer domingo de abril pasarán a ser las 3 a.m., una hora más; y las 2 a.m. del último domingo de octubre pasarán a ser la 1 a.m., es decir, una hora menos.

• HUSO HORARIO

La información EPG de la transmisión digital se ajusta basándose en la zona establecida en el HUSO HORARIO.

• PREA. AUTO CA. (TV/DTV)

(Usando antena)

Los canales emitidos en TV y DTV se buscan y memorizan automáticamente. Solo quedarán memorizados los canales que se puedan recibir en la zona en donde se use el TV.

• PREA. AUTO CA. (CATV)

(Usando cable básico)

Los canales emitidos en CATV se buscan y memorizan automáticamente.

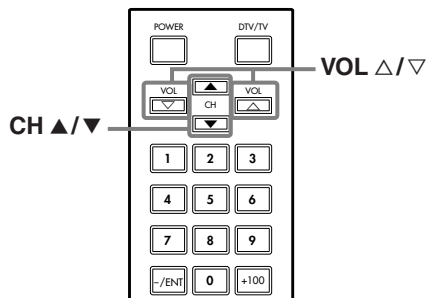

1 Seleccione su idioma.

Cuando encienda por primera vez el equipo, se mostrará la siguiente pantalla.

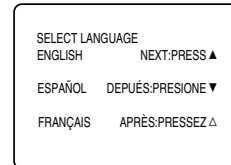

- En la Pantalla de Idioma Inicial, presione [CH ▲] para el INGLÉS.
- presione [CH ▼] para el ESPAÑOL.
- presione [VOL Δ] para el FRANCÉS.

El menú siguiente aparecerá en el idioma seleccionado después de presionar el botón.

2 Con [VOL Δ/∇], ponga la "HORA DE VERANO" en "ON".

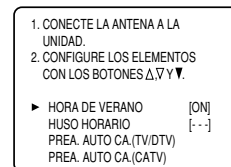

3 Con [CH ▲/▼], seleccione "HUSO HORARIO".

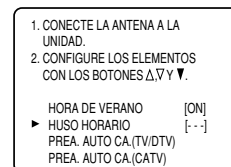

- Cada vez que presione [VOL Δ/∇], cambiará la zona como se indica a continuación.

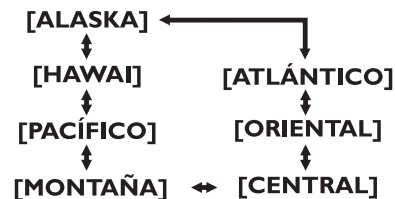

- Seleccione su zona.

NOTA:

- Debe ajustar "HORA DE VERANO" y "HUSO HORARIO" antes de fijar los canales.

4 Ajuste del PREA. AUTO CA.

NOTAS:

- Si no está ajustado "HORA DE VERANO" y el "HUSO HORARIO", no podrá seleccionar el "PREA. AUTO CA."
- Asegúrese que el TV está conectado al cable de antena. Cuando la antena está conectada, seleccione "PREA. AUTO CA.(TV/DTV)" con el siguiente procedimiento. Cuando está conectado al CATV, seleccione "PREA. AUTO CA.(CATV)".

Aquí se describe el caso de la búsqueda y memorización de canales para TV/DTV.

- Con [**CH ▲/▼**], seleccione "PREA. AUTO CA.(TV/DTV)".

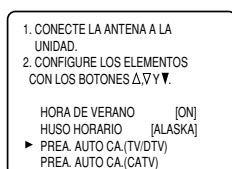

- Cuando presione [**VOL △**], se iniciará automáticamente la exploración de canales tanto el modo digital como en el analógico.



- Cuando se haya terminado la exploración, se mostrará el canal memorizado más pequeño.

NOTAS:

- La función inicial PREA. AUTO CA. puede ejecutarse tanto para TV/DTV como CATV sólo una vez. Si desea explorar tanto TV/DTV como CATV, debe seleccionar "CANAL PREP." en la pantalla de menú para explorar y memorizar otros canales después de terminar el prefijado inicial. (Consulte la página 28.)
- Puede salir del menú PREA. AUTO usando [**MENU**].
- Si presiona [**MENU**] mientras que se está realizando la exploración, ésta se interrumpirá mostrándose el canal más pequeño memorizado.
- Si presiona [**POWER**], se apagará la corriente. Si no se ha finalizado la exploración, se mostrará la pantalla inicial PREA. AUTO CA. en el momento que encienda nuevamente la corriente.
- Si no se puede recibir ningún canal mediante el PREA. AUTO CA., se mostrará en la pantalla la "NO HAY SEÑAL DE TV".

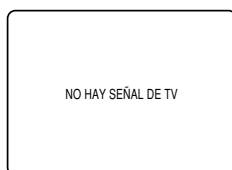

CAMBIO DEL MODO ANALÓGICO/DIGITAL

Se puede cambiar fácilmente entre TV (NTSC) y DTV (ATSC) con el mando a distancia y disfrutar de los programas de la televisión de alta definición, así como de los de la de definición estándar con una simple operación.

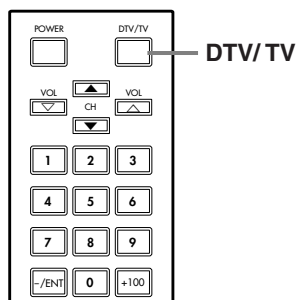

1 Presione [DTV/TV] del mando a distancia.

- Se pasará alternativamente del modo analógico al digital.
- Cuando presione [DTV/TV] en la entrada externa, se cambiará entre el modo analógico y el digital.

NOTA:

El cambio del modo analógico al digital puede llevar unos momentos hasta que se finalice la selección del canal digital. Mientras que se está cambiando de modo se mostrará la siguiente pantalla.

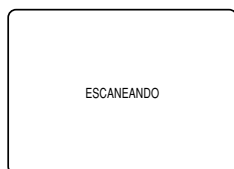

SELECCIÓN DE CANAL

Puede seleccionar el canal usando bien [CH ▲/▼] o los botones de Número de canal. A continuación se muestran los dos modos de hacerlo.

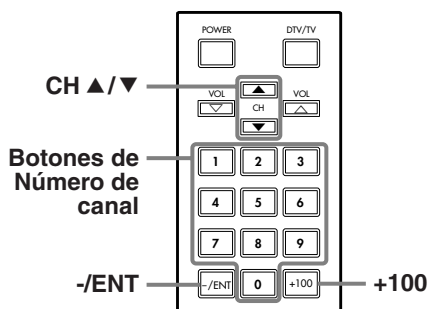

1 Usando [CH ▲/▼]

- Cambie el canal usando [CH ▲/▼].
- En el panel frontal de la unidad principal se encuentra disponible la misma operación con [CH ▲/▼].

2 Usando los botones de Número de canal

- Si desea seleccionar un canal del 1 al 99, presione su número con los botones de Número de canal. Se mostrará el canal seleccionado.
- Si desea ver un canal superior al 100, presione primero [+100]. Después use los botones de Número de canal para introducir los dos últimos dígitos.
- Para buscar el canal menor del canal mayor que esté viendo actualmente en DTV, presione [+100]. Si conoce el canal menor mientras que está viendo el canal mayor con Número de canal de 1 dígito, presione el número de canal mayor y [-/ENT]. A continuación, presione el número de canal menor que desee ver. En caso de que el número del canal mayor sea de 2 dígitos, presione el número de canal mayor y el del canal menor directamente. Si presiona [-/ENT] después de presionar el número de canal mayor de 2 dígitos, se seleccionará el canal menor más pequeño.

NOTA:

En la radiodifusión DTV, a veces un canal emite múltiples programas dependiendo de la hora de emisión. En este caso, el canal principal se conoce como canal mayor y el subcanal como canal menor.

AJUSTE DEL VOLUMEN

En esta sección se describe el modo de ajustar el volumen cuando se está viendo la TV. También se describe la función MUTE, la cual resulta muy útil cuando se tiene una visita o se recibe una llamada de teléfono.

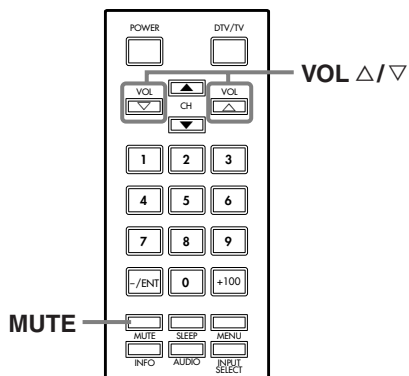

1 Uso [VOL Δ/∇]

- Se puede ajustar el volumen de sonido con [VOL Δ/∇].
- Al ajustar el volumen, se mostrará la barra de progreso en la parte inferior de la pantalla.
- En el panel frontal del TV podrá realizar la misma operación con [VOL Δ/∇].

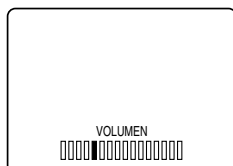

2 Uso [MUTE]

- Presione [MUTE] del mando a distancia para quitar el sonido. Mientras que se tiene activada la función de silencio, en la pantalla se mostrará la barra de volumen coloreada.

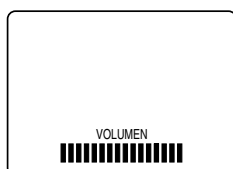

- Para liberar el estado MUTE, vuelva a presionar [MUTE] o presione [VOL Δ/∇].

CAMBIO DEL MODO DE AUDIO

En esta sección se describe el modo de cambiar el sistema de audio en el modo analógico y como seleccionar el idioma de audio en el modo digital.

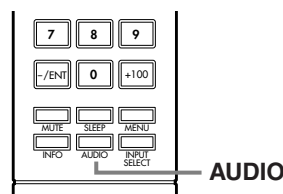

TV

1 Cambio de audio.

- Cada vez que presione [AUDIO], éste cambiará como se indica a continuación.



- MAIN : Saca el audio principal
- SAP : Saca el segundo canal de audio
- MONO: Saca el audio en mono

DTV

1 Cambio del idioma de audio.

- Si se presiona [AUDIO], se mostrarán en la pantalla el idioma actualmente seleccionado y el número de idiomas recibidos.

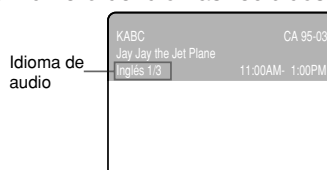

- Cada vez que presione [AUDIO], se cambiará el idioma.

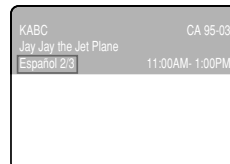

- Los idiomas que se pueden seleccionar difieren dependiendo de la emisión que se reciba.

NOTA:

El audio no se cambiará incluso en el caso de que presione [AUDIO] en la entrada externa.

INFORMACIÓN DE PANTALLA

Con esta función se puede visualizar en la pantalla el número de canal seleccionado u otra información como el modo de audio para su comprobación.

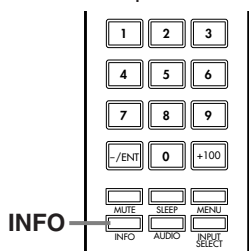

TV

En el modo analógico, se muestra el número de canal seleccionado y el modo de audio.

1 Visualización del número de canal y el modo de audio.

- Presione **[INFO]** del mando a distancia. El número de canal seleccionado y el modo de audio aparecerán en la parte superior derecha de la pantalla.

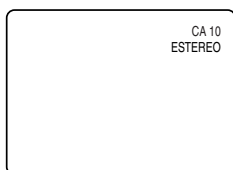

- Para borrar la pantalla, presione nuevamente **[INFO]**.
- Cuando se conecten equipos externos se mostrarán las siguientes pantallas:
 - 1) Cuando se use el cable de vídeo para la conexión

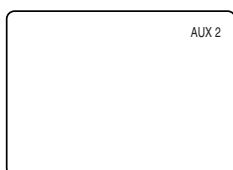

- 2) Cuando se use el cable de vídeo componente para la conexión

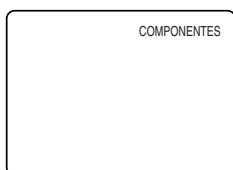

DTV

En el modo digital, se mostrará la información detallada para el canal actualmente seleccionado, como la guía de programación.

1 Visualización de la información detallada para el canal.

- Cada vez que presione **[INFO]**, el modo de visualización cambiará como se describe a continuación.

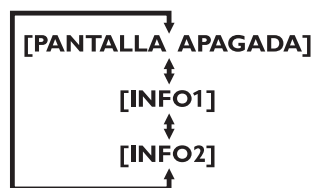

- En el modo INFO1 aparecerá la siguiente información.

- (1) Número de canal
- (2) Título del canal
- (3) Título del programa (se muestra un máximo de 2 líneas)
- (4) Idioma audio (se muestra "OTRO" cuando no se puede obtener el idioma o los que se consiguen no son el INGLÉS, ESPAÑOL o FRANCÉS.)
- (5) Hora del programa

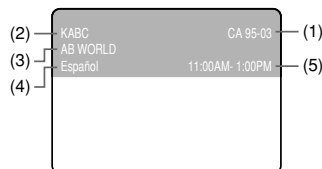

- La guía de programación añadida a la información visualizada en el modo INFO1 se muestra en el modo INFO2.

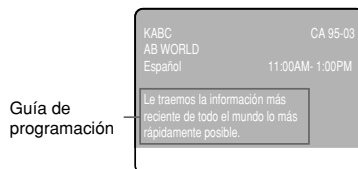

NOTAS:

- Cuando la guía de programación ocupe más de 6 líneas, utilice **[VOL Δ/▽]** para desplazarse por el texto.
- Aparecerá el mensaje "No description provided" (No se ha facilitado descripción) cuando no haya guía de programación.
- Mientras que se muestre la información en el modo INFO2, se interrumpirá la función de SUBTÍTULOS.

PARA MIRAR TV

SELECCIÓN DE LA ENTRADA EXTERNA

Si se conectan equipos externos, incluyendo grabadores de vídeo y sistemas de cine en casa, se podrá seleccionar fácilmente el modo de entrada con el mando a distancia.

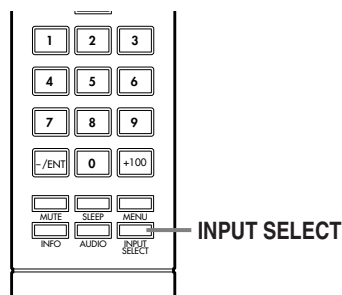

1 Selección del modo de entrada.

- Si se presiona **[INPUT SELECT]** del mando a distancia, se cambiará el modo de entrada como se muestra a continuación.

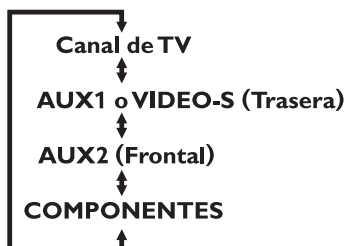

- Para usar los conectores VIDEO-1 INPUT de la parte trasera del TV, seleccione "AUX1". (Si utiliza el conector S-VIDEO, se visualiza "VIDEO-S".)
- Para usar los conectores de la parte frontal del TV, seleccione "AUX2".
- Para usar los conectores COMPONENT VIDEO INPUT de la parte trasera del TV, seleccione "COMPONENTES".

- Si presiona **[INFO]**, se mostrará el modo de entrada externa actual en la parte superior derecha de la pantalla.

1) Si usa el conector VIDEO-1 INPUT

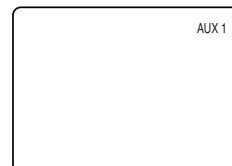

2) Si usa el conector VIDEO-2 INPUT

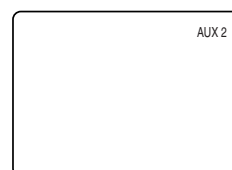

3) Si usa el conector COMPONENT VIDEO INPUT

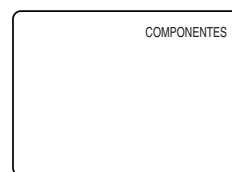

4) Si usa el conector S-VIDEO INPUT



AJUSTES OPCIONALES

TEMPORIZADOR DE APAGADO AUTOMÁTICO

La función TEMPORIZADOR DE APAGADO AUTOMÁTICO apagará automáticamente la corriente de la unidad a una hora determinada.

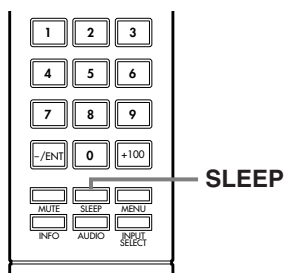

1 Uso del TEMPORIZADOR DE APAGADO AUTOMÁTICO.

- Presione [**SLEEP**] del mando a distancia.
- Se mostrará la pantalla para el ajuste del TEMPORIZADOR DE APAGADO AUTOMÁTICO.

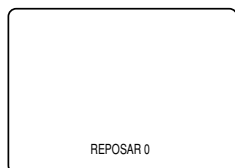

2 Ajuste del temporizador.

- Cada vez que presione [**SLEEP**], la hora aumentará 10 minutos.
- El temporizador se puede ajustar hasta 90 minutos.
- Después de ajustarlo, podrá verificar el tiempo restante en minutos presionando [**SLEEP**].

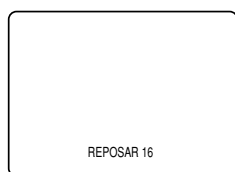

NOTAS:

- Si desconecta la unidad del tomacorriente o si se produce un fallo en la corriente, se cancelará el ajuste del temporizador de apagado automático.
- Para cancelar el temporizador de apagado automático, presione repetidamente [**SLEEP**] hasta que aparezca "REPOSAR 0".
- La pantalla del temporizador de apagado automático desaparecerá automáticamente tras 10 segundos.

PANTALLA DE MENÚ

Esta sección describe el resumen de la pantalla de menú que se muestra al presionar [**MENU**]. Para más detalles, vea la página de referencia de cada elemento.

La pantalla de menú está formada por los elementos que se muestran a continuación.

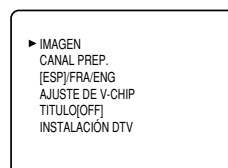

• IMAGEN

Para ajustar la calidad de imagen (CLARIDAD, CONTRASTE, COLOR, MATIZ, AGUDEZA).

(Vea el apartado "AJUSTE DE LA IMAGEN" en la página 20.)

• CANAL PREP.

Para buscar automáticamente los canales que se pueden recibir, y agregar o borrar los que se necesiten.

(Vea el apartado "PREA. AUTO CA." en la página 28.)

• ESP/FRA/ENG

Para cambiar el idioma (ESPAÑOL, FRANCÉS, INGLÉS) que se muestra en la pantalla de menú.

(Vea el apartado "SELECCIÓN DE IDIOMA" en la página 31.)

• AJUSTE DE V-CHIP

Para ajustar las limitaciones de visión.

(Vea "V-CHIP" en la página 24.)

• TITULO

Para cambiar el formato de visualización del SUBTÍTULOS que muestran los diálogos de un programa de TV u otra información en la pantalla. (Vea el apartado "SUBTÍTULOS" en la página 21.)

• INSTALACIÓN DTV **DTV**

Para ajustar la visualización de la pantalla o el TITULO en el modo DTV.

(Vea el apartado "CAMBIO DEL MODO DE VISUALIZACIÓN DE PANTALLA" en la página 27.)

NOTAS:

- La "INSTALACIÓN DTV" solo se puede ver en el modo DTV.
- Para ir a la pantalla normal, presione [**MENU**].

AJUSTE DE LA IMAGEN

Con esta función se puede ajustar la claridad, contraste, color, matiz y agudeza de la imagen.

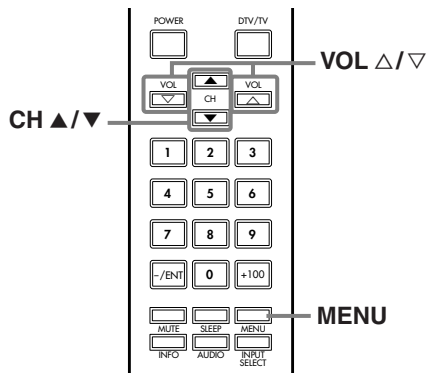

1 Visualización de la pantalla de menú.

- Presione **[MENU]**.
Se visualizará la siguiente pantalla de menú.

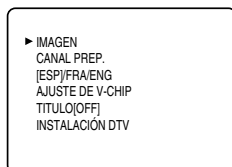

2 Selección de "IMAGEN".

- Mediante **[CH ▲/▼]**, seleccione "IMAGEN" y presione en **[VOL Δ]** para confirmar su selección.

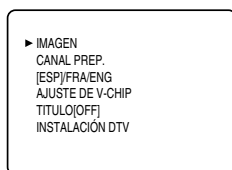

- En la pantalla aparecerá la barra de ajuste del elemento de la calidad de imagen.

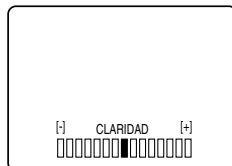

3 Ajuste de la calidad de imagen.

- Con **[CH ▲/▼]**, seleccione el elemento de calidad de imagen que desee ajustar.



CLARIDAD

- ▲: Para aumentar la claridad
- ▼: Para disminuir la claridad

CONTRASTE

- ▲: Para aumentar el contraste
- ▼: Para disminuir el contraste

COLOR

- ▲: Más brillante
- ▼: Más pálido

MATIZ

- ▲: Más verde
- ▼: Más púrpura

AGUDEZA

- ▲: Más claror
- ▼: Más suave

- Con **[VOL Δ/∇]**, ajuste la calidad de imagen.

NOTAS:

- La pantalla desaparecerá automáticamente después de 10 segundos a menos que se presione un botón.
- El magnetismo procedente de electrodomésticos o altavoces que se encuentren cercanos puede afectar al color de la imagen de TV. Si ocurriera esto, apague el TV presionando **[POWER]** y vuelva a encenderlo de nuevo después de unos 30 minutos.

SUBTÍTULOS

Podrá ver películas, noticias, programas de TV, etc. especialmente identificados (cc) ya sea con subtítulos del diálogo o con visualización de texto agregados al programa.

Con el sistema de radiodifusión digital, también podrá cambiar el tamaño y el estilo de la fuente de los títulos.

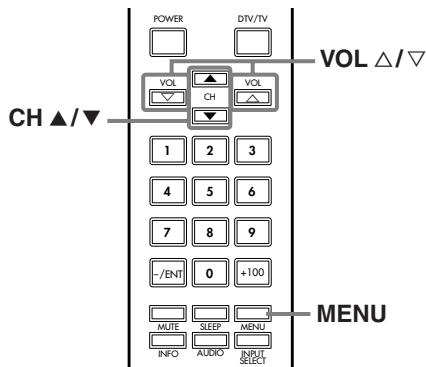

TV

1 Visualización de la pantalla de menú.

- Presione **[MENU]**.

Se visualizará la siguiente pantalla de menú.

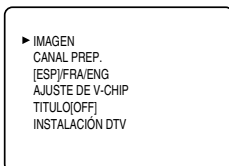

2 Selección de "TITULO".

- Con **[CH ▲/▼]**, seleccione "TITULO".

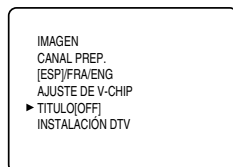

3 Cambio al modo TÍTULO.

- Al presionar **[VOL Δ/∇]**, TÍTULO cambiará como se muestra a continuación.

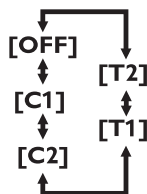

[MODO DE TÍTULO (C1, C2)]

- TÍTULO1 (C1)

Muestra los subtítulos estándar (lo que dice cada personaje).

- TÍTULO2 (C2)

Muestra los subtítulos en un idioma extranjero (palabras en el idioma extranjero que muestran lo que dice cada personaje).

- Hay tres modos de visualización de acuerdo con los programas:

Modo Paint-on: Muestra inmediatamente los caracteres de entrada en la pantalla.

Modo Pop-on : Una vez que se han guardado los caracteres en la memoria, se muestran todos a la vez.

Modo Roll-up : Muestra los caracteres avanzando de forma continua (máx. 4 líneas).

[MODO DE TEXTO (T1, T2)]

- TEXTO1 (T1) y TEXTO2 (T2) muestran el texto en media pantalla desplazándolo (como una guía, programación o información de canal).

4 Para salir del menú, presione **[MENU]**.

NOTAS:

- Si la emisión que se está recibiendo no tiene subtítulos, no se verá nada.
- Cuando el TV recibe una señal de reproducción con efectos especiales (es decir, búsqueda, cámara lenta e imagen congelada) del canal de salida de video del VCR (CH3 o CH4), el TV podría dejar de mostrar el título o texto correcto.
- Los títulos y textos pueden no coincidir de forma exacta con las voces.
- Las interferencias pueden provocar que el sistema de subtítulos no funcione correctamente.
- Los caracteres de los títulos o los textos no se mostrarán mientras que se estén viendo las pantallas de menú o de funciones.
- Si aparece un cuadro negro en la pantalla quiere decir que el TV está ajustado para el modo TEXTO. Para borrar la pantalla seleccione TITULO "C1", "C2" o "OFF".

DTV

1 Visualización de la pantalla de menú.

- Presione **[MENU]**.

Se visualizará la siguiente pantalla de menú.

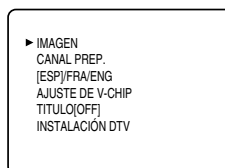

2 Selección de "INSTALACIÓN DTV".

- Con [CH ▲/▼], seleccione "INSTALACIÓN DTV".

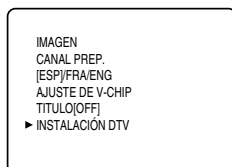

- Presione [VOL ▲].
Se mostrará la siguiente pantalla.

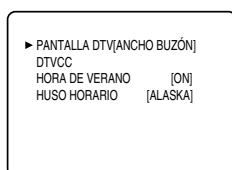

3 Selección de "DTVCC".

- Con [CH ▲/▼], seleccione "DTVCC".

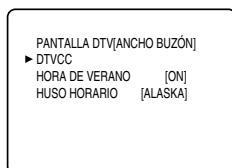

- Presione [VOL ▲].
Se mostrará la siguiente pantalla.

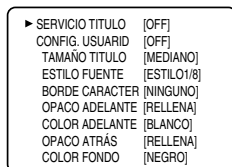

4 Selección de "SERVICIO TITULO".

- Al presionar [VOL ▲/▼] podrá cambiar el TITULO como se muestra más abajo. Seleccione el SERVICIO TITULO que desee usar.

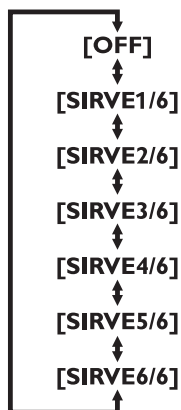

NOTE:

El SERVICIO TITULO que puede cambiar difiere dependiendo de la descripción de la emisión.

5 Uso de "CONFIG. USUARIO".

- La función "CONFIG. USUARIO" le permite cambiar el tamaño y el estilo de fuente del título.
- Con [CH ▲/▼], seleccione "CONFIG. USUARIO".

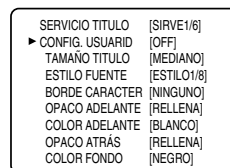

- Presione [VOL ▲] y ponga "CONFIG. USUARIO" en "ON".

6 Ajuste de cada elemento.

- Cuando "CONFIG. USUARIO" esté puesto en "ON", podrá ajustar los siguientes elementos.



- Con [CH ▲/▼], seleccione el elemento que desee ajustar.
- Puede cambiar la configuración de cada uno de los elementos con [VOL ▲/▼].
- A continuación se muestra la descripción de los ajustes de estos elementos.

[TAMAÑO TITULO]

El tamaño del texto del título mostrado se puede cambiar del siguiente modo.



[ESTILO FUENTE]

Se puede cambiar el estilo de fuente del título mostrado de la siguiente forma.

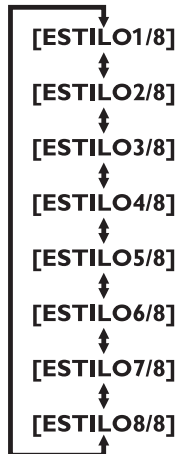
**[BORDE CARACTER]**

Se puede cambiar el borde de los caracteres del título mostrado de la siguiente forma.

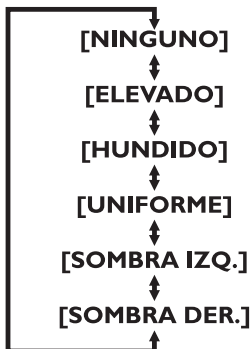
**[OPACO ADELANTE]**

Se puede cambiar la opacidad del texto del título mostrado de la siguiente forma.

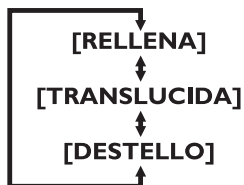
**[COLOR ADELANTE]**

Se puede cambiar el color del texto del título mostrado de la siguiente forma.

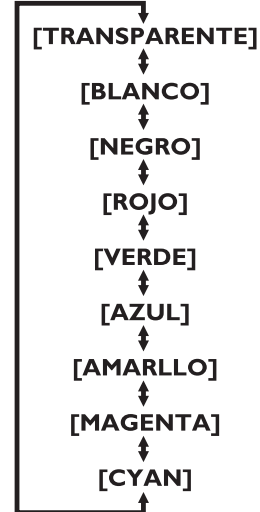
**[OPACO ATRÁS]**

Se puede cambiar la opacidad del fondo del título mostrado de la siguiente forma.

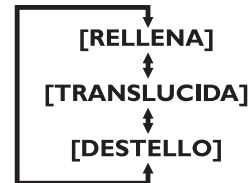
**[COLOR FONDO]**

Se puede cambiar el color de fondo del título mostrado de la siguiente forma.

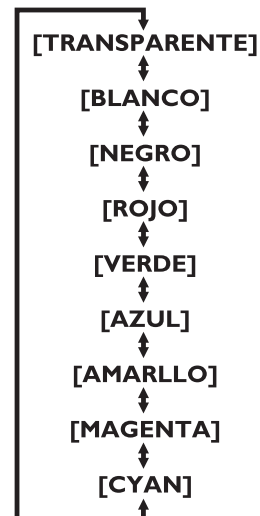

V-CHIP

Permite que los padres eviten que sus niños vean programas de televisión que contienen material inapropiado, incluyendo expresiones y descripciones desagradables. Se pueden cancelar las limitaciones de programas establecidas introduciendo el código de acceso.

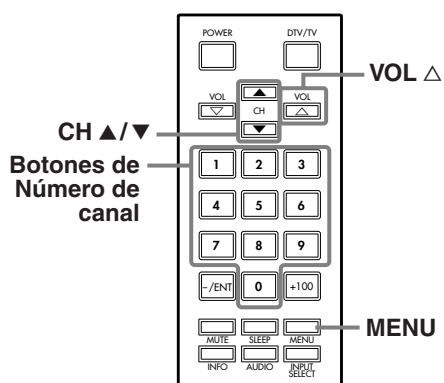

1 Visualización de la pantalla de menú.

- Presione **[MENU]**.
Se visualizará la siguiente pantalla de menú.

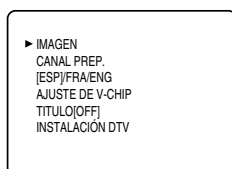

2 Selección de "AJUSTE DE V-CHIP".

- Con **[CH ▲/▼]**, seleccione "AJUSTE DE V-CHIP".

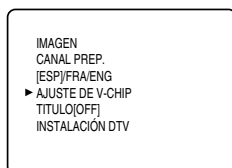

- Presione **[VOL ▲]**.
Se mostrará la pantalla de introducción del código de acceso.



3 Introducción del código de acceso.

- Con los botones de **Número de canal** introduzca el número de 4 dígitos.
- Si todavía no ha configurado su código de acceso, introduzca 0000.
- Cuando el código de acceso sea el correcto, se mostrará la siguiente pantalla de "AJUSTE DE V-CHIP".

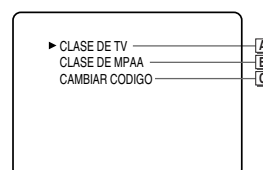

Para realizar el ajuste de cada uno de los elementos vea la siguiente descripción.

A CLASE DE TV

4 Visualización de la pantalla "CLASE DE TV".

- Con **[CH ▲/▼]**, seleccione "CLASE DE TV".
Presione **[VOL ▲]**.

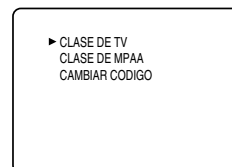

5 Ajuste de "CLASE DE TV".

- Con **[CH ▲/▼]**, seleccione la clase.

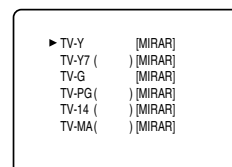

<Selección>	<Explicación de la categoría>
• TV-Y :	Apropiado para niños de todas las edades
• TV-Y7 :	Apropiado para niños de 7 o más años
• TV-G :	Público general
• TV-PG :	Se recomienda la presencia de los padres
• TV-14 :	No adecuado para niños de menos de 14 años
• TV-MA :	Solo para adultos

6 Ajuste de "BLOQ." o "MIRAR".

- Presione [VOL Δ] y ajuste "BLOQ." o "MIRAR" para la clase sin subcategorías.

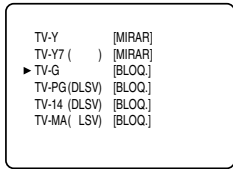

- En la clase con subcategorías, se muestran presionando dos veces [VOL Δ]. Presione [CH ▲/▼] y seleccione la clase. Después presione [VOL Δ] y ajuste "BLOQ." o "MIRAR".

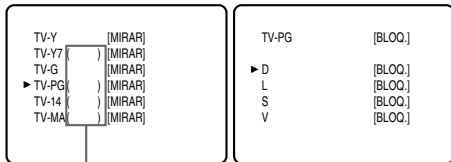

Subcategorías

<Selección>	<Explicación de la categoría>
• TV-Y7	
FV :	Fantasia violencia
• TV-PG / TV-14 / TV-MA :	
D :	Diálogos provocativos (solo TV-PG, TV-14)
L :	Lenguaje vulgar
S :	Escenas de carácter sexual
V :	Violencia

7 Para salir del menú, presione [MENU].

B CLASE DE MPAA

4 Visualización de la pantalla "CLASE DE MPAA".

- Con [CH ▲/▼], seleccione "CLASE DE MPAA".
- Presione [VOL Δ].

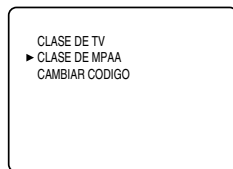

5 Ajuste de "CLASE DE MPAA".

- Con [CH ▲/▼], seleccione la clase.

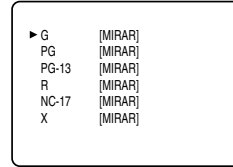

<Selección>	<Explicación de la categoría>
• G :	Público general
• PG :	Se recomienda la presencia de los padres
• PG-13 :	No adecuado para niños de menos de 13 años
• R :	Restringido; los menores de 17 años necesitan de la presencia de los padres o algún adulto
• NC-17 :	Prohibido para menores de 17 años
• X :	Sólo para adultos

6 Ajuste de "BLOQ." o "MIRAR".

- Presione [VOL Δ] y ajuste "BLOQ." o "MIRAR".

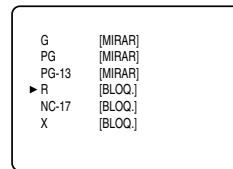

7 Para salir del menú, presione [MENU].

NOTAS:
 para la CLASE DE TV y CLASE DE MPAA

- No se puede acceder al menú de ajustes cuando aparece el mensaje "PROGRAMA PROHIBIDO por...". Para poder acceder deberá pasar a un canal desbloqueado.
- Cuando seleccione una clase y la ponga en "BLOQ.", se bloquearán automáticamente las clases que estén por encima. Las que queden por debajo estarán disponibles para poder verlas.
- Cuando seleccione una clase y la ponga en "MIRAR", el resto de clases estarán automáticamente disponibles para ver.

C CAMBIAR CÓDIGO

4 Visualización de la pantalla "CAMBIAR CODIGO".

- Con **[CH ▲/▼]**, seleccione "CAMBIAR CODIGO".

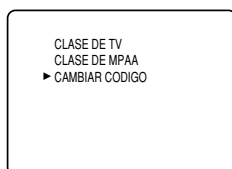

- Presione **[VOL ▲]**.

5 Cambio del código de acceso.

- Con los botones de **Número de canal** del mando a distancia, introduzca el CODIGO NUEVO de 4 dígitos.
- Vuelva a introducirlo en el cuadro CODIGO CONFIRMADO.

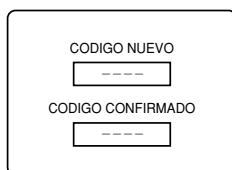

6 Para salir del menú, presione **[MENU]**.

NOTAS:

- *Asegúrese de introducir exactamente el mismo nuevo código en el espacio de "CODIGO CONFIRMADO" que el introducido en "CODIGO NUEVO". Si fuera diferente, se borrará el espacio para "CODIGO NUEVO" con el fin de que vuelva a introducirlo.*
- *Si se produce un fallo en la corriente o si la desconecta del enchufe, se borrará el código personal de acceso volviendo al valor predeterminado (0000). Si olvida el código, desenchufe el cable del tomacorriente durante un período de 10 segundos para recuperar el código de acceso predeterminado 0000.*

CAMBIO DEL MODO DE VISUALIZACIÓN DE PANTALLA

En el modo digital se pueden seleccionar 2 tipos de modo de visualización.

Puede seleccionar su modo favorito y disfrutar del programa.

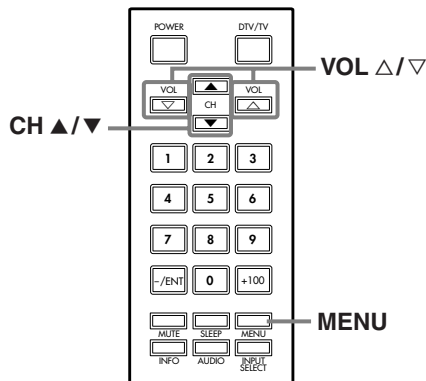

1 Visualización de la pantalla de menú.

- Presione **[MENU]**.
Se visualizará la siguiente pantalla de menú.

```

▶ IMAGEN
CANAL PREP.
[ESP]/[FRA]/[ENG]
AJUSTE DE V-CHIP
TITULO[OFF]
INSTALACIÓN DTV
  
```

2 Selección de "INSTALACIÓN DTV".

- Con **[CH ▲/▼]**, seleccione "INSTALACIÓN DTV".

```

IMAGEN
CANAL PREP.
[ESP]/[FRA]/[ENG]
AJUSTE DE V-CHIP
TITULO[OFF]
▶ INSTALACIÓN DTV
  
```

- Cuando presione **[VOL Δ]**, la pantalla de menú se mostrará como se indica a continuación.

```

▶ PANTALLA DTV[ANCHO BUZÓN]
DTVCC
HORA DE VERANO [ON]
HUSO HORARIO [ALASKA]
  
```

3 Selección del modo de visualización.

- Cada vez que presione **[VOL Δ/∇]** se cambiará alternativamente entre "ANCHO BUZÓN" y "ZOOM".

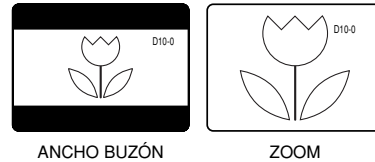

[ANCHO BUZÓN]

Muestra el programa digital en pantalla completa. Los bordes en negro se ampliarán en la parte superior e inferior de la pantalla.

[ZOOM]

Amplia y muestra la zona central del programa digital.

Se verá cortada la parte derecha e izquierda de la imagen.

4 Para salir del menú, presione **[MENU]**.

NOTA:

Dependiendo del programa, podría no ser necesario tener que cambiar el modo de visualización.

OTROS AJUSTES

PREA. AUTO CA.

Si conmuta los canales (por ejemplo entre la antena y CATV) o si mueve el TV a una región distinta después del ajuste inicial, será necesario volver a hacer PREA. AUTO CA. Esta función permite seleccionar fácilmente los canales sintonizables con [CH ▲/▼] y el TV los memoriza incluso si conmuta cables.

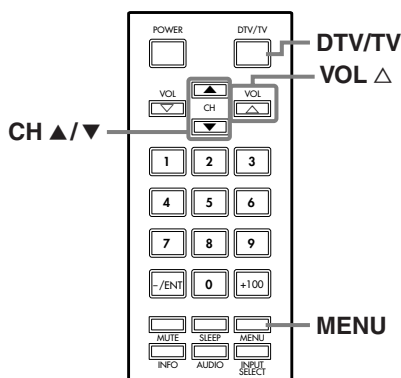

NOTA:

- Asegúrese que el TV está conectado a la antena o cable. Cuando está conectada la antena, seleccione "PREA. AUTO CA.(TV)" o (TV/DTV)" en el paso 4. Cuando está conectado al CATV, seleccione "PREA.AUTO CA.(CATV)".

TV

Cuando explore TV o CATV

1 Seleccione el modo analógico presionando [DTV/TV].

2 Visualización de la pantalla de menú.

- Presione [MENU].
Se visualizará la siguiente pantalla de menú.

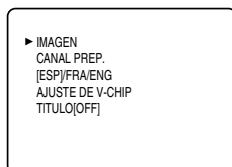

3 Selección de "CANAL PREP.".

- Con [CH ▲/▼], seleccione "CANAL PREP.".

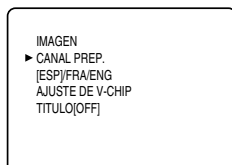

- Presione [VOL ▲].

4 Para canales de TV

- Con [CH ▲/▼], seleccione "PREA. AUTO CA.(TV)".

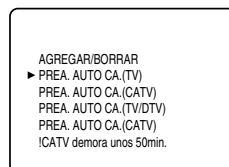

- Presione [VOL ▲].
Se iniciará automáticamente la búsqueda y memorización de los canales.

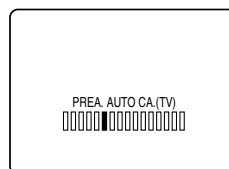

- Cuando finalice este proceso, se mostrará el canal más pequeño memorizado de la emisión analógica.

4 Para canales de CATV

- Con [CH ▲/▼], seleccione "PREA. AUTO CA.(CATV)".

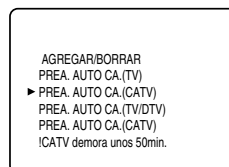

- Presione [VOL ▲].
Se iniciará automáticamente la búsqueda y memorización de los canales.

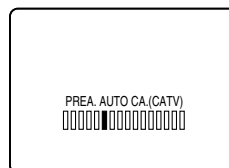

- Cuando finalice este proceso, se mostrará el canal más pequeño memorizado del CATV.

Cuando explore DTV

1 Seleccione el modo digital presionando [DTV/TV].

2 Visualización de la pantalla de menú.

- Presione [MENU].
Se visualizará la siguiente pantalla de menú.

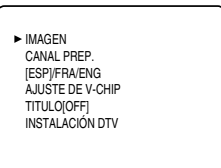

3 Selección de "CANAL PREP.".

- Con [CH ▲/▼], seleccione "CANAL PREP.".

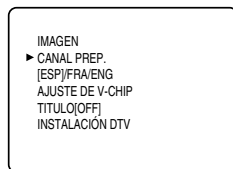

- Presione [VOL ▲].

4 Con [CH ▲/▼], seleccione "PREA. AUTO CA.(DTV)".

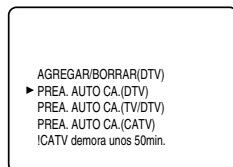

- Presione [VOL ▲].
Se iniciará automáticamente la búsqueda y memorización de los canales.



- Cuando haya finalizado la exploración y la memorización, se visualizará el canal inferior memorizado de la emisión digital.

Cuando explore ambos TV y DTV al mismo tiempo

* Puede acceder a este menú en ambos modos (analógico/digital).

1 Visualización de la pantalla de menú y selección de "CANAL PREP.".

- Presione [MENU] y seleccione "CANAL PREP." con [CH ▲/▼].

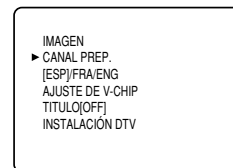

- Presione [VOL ▲].

2 Con [CH ▲/▼], seleccione "PREA. AUTO CA.(TV/DTV)".

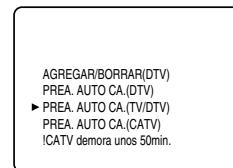

- Presione [VOL ▲].
Se iniciará automáticamente la búsqueda y memorización de los canales.

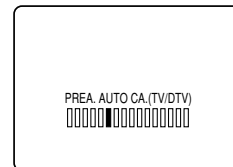

- Cuando finalice este proceso, se mostrará el canal más pequeño memorizado de la emisión analógica. Si no se memoriza ningún canal analógico, se visualizará el canal inferior memorizado de la emisión digital.

NOTAS:

- Si presiona [POWER] o [MENU] mientras está llevando a cabo el PREA. AUTO CA., se cancelará dicha operación de preajuste de canales.
- Si no hay entrada de señal de TV, tras la finalización de la búsqueda de canales en la pantalla se mostrará el mensaje "NO HAY SEÑAL DE TV" .

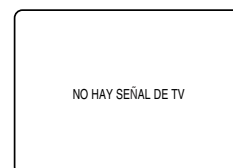

AGREGAR/BORRAR CANALES

La función AGREGAR/BORRAR CANALES le permite agregar algún canal que no se hubiera añadido durante el proceso de PEA. AUTO CA. debido a un mal estado de recepción durante los ajustes iniciales. Igualmente, se pueden eliminar canales que no se necesiten.

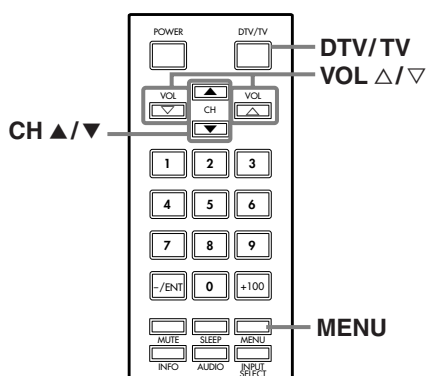

TV

1 Seleccione el modo analógico presionando [DTV/TV].

2 Visualización de la pantalla de menú.

- Presione [MENU].
Se visualizará la siguiente pantalla de menú.

▶ IMAGEN
CANAL PREP.
[ESP]/FRA/ENG
AJUSTE DE V-CHIP
TITULO[OFF]

3 Selección de "CANAL PREP.".

- Con [CH ▲/▼], seleccione "CANAL PREP.".

IMAGEN
▶ CANAL PREP.
[ESP]/FRA/ENG
AJUSTE DE V-CHIP
TITULO[OFF]

- Presione [VOL Δ].
Aparecerá la siguiente pantalla de CANAL PREP..

▶ AGREGAR/BORRAR
PEA. AUTO CA.(TV)
PEA. AUTO CA.(CATV)
PEA. AUTO CA.(TV/DTV)
PEA. AUTO CA.(CATV)
!CATV demora unos 50min.

4 Selección de "AGREGAR/BORRAR".

- Con [CH ▲/▼], seleccione "AGREGAR/BORRAR".

▶ AGREGAR/BORRAR
PEA. AUTO CA.(TV)
PEA. AUTO CA.(CATV)
PEA. AUTO CA.(TV/DTV)
PEA. AUTO CA.(CATV)
!CATV demora unos 50min.

- Presione [VOL Δ].

5 Selección del canal que se desea agregar o borrar.

- Con [CH ▲/▼] o los botones de **Número de canal**, seleccione el canal.

15
AGREGAR/BORRAR.TV

- Seleccione "AGREGAR" o "BORRAR" con [VOL Δ/∇].
- Color de la número de canal mostrados en la parte superior derecha de la pantalla

NOTAS:

- *Azul/Verde: Se agregará el canal seleccionado.*
- *Rosa/Rojo: Se borrará el canal seleccionado.*

6 Para salir del menú, presione [MENU].

DTV

1 Seleccione el modo digital presionando [DTV/TV].

2 Visualización de la pantalla de menú.

- Presione [MENU].
Se visualizará la siguiente pantalla de menú.

▶ IMAGEN
CANAL PREP.
[ESP]/FRA/ENG
AJUSTE DE V-CHIP
TITULO[OFF]
INSTALACIÓN DTV

3 Selección de "CANAL PREP."

- Con **[CH ▲/▼]**, seleccione "CANAL PREP."



- Presione **[VOL ▲]**.

4 Selección de "AGREGAR/BORRAR(DTV)".

- Con **[CH ▲/▼]**, seleccione "AGREGAR/BORRAR(DTV)".

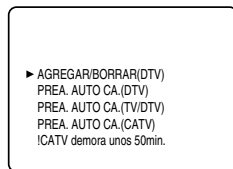

- Presione **[VOL ▲]**.

5 Selección del canal que se desea agregar o borrar.

- Con **[CH ▲/▼]** o los botones de **Número de canal**, seleccione el canal.

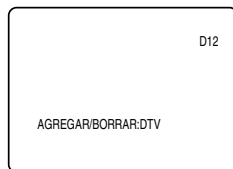

- Seleccione "AGREGAR" o "BORRAR" con **[VOL ▲/▼]**.
- Color de la número de canal mostrados en la parte superior derecha de la pantalla.

NOTAS:

- **Azul/Verde:** Se agregará el canal seleccionado.
- **Rosa/Rojo:** Se borrará el canal seleccionado.

6 Para salir del menú, presione **[MENU]**.

NOTAS:

- El menú desaparecerá automáticamente después de unos 10 segundos.
- En el modo digital (DTV), podrá agregar o borrar canales solo para el canal mayor.

SELECCIÓN DE IDIOMA

Se puede cambiar el idioma empleado en la pantalla menú. Las opciones posibles son INGLÉS, ESPAÑOL o FRANCÉS.

A continuación se muestra el modo de hacerlo.

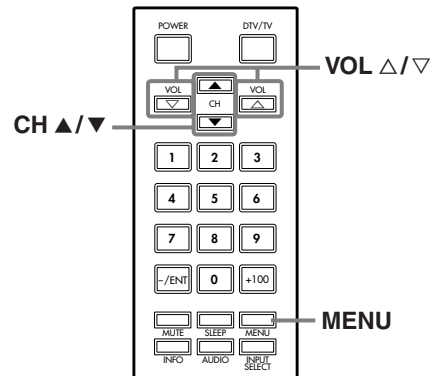

1 Visualización de la pantalla de menú.

- Presione **[MENU]**.
Se mostrará la siguiente pantalla de menú.

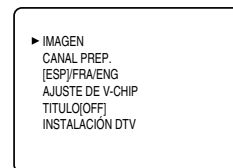

2 Selección de "[ESP]/FRA/ENG".

- Con **[CH ▲/▼]**, seleccione "[ESP]/FRA/ENG".

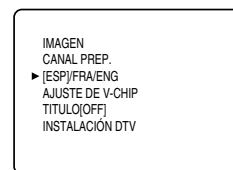

- Cada vez que presione **[VOL ▲/▼]** se cambiará de idioma como se muestra más abajo. Seleccione el idioma deseado.

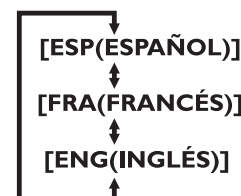

3 Para salir del menú, presione **[MENU]**.

HORA DE VERANO

Después de realizar los ajustes iniciales al encender por primera vez la corriente, podrá establecer de nuevo la HORA DE VERANO. Cuando esta función está en ON, el reloj avanza automáticamente una hora a las 2:00 a.m. del último domingo de octubre.

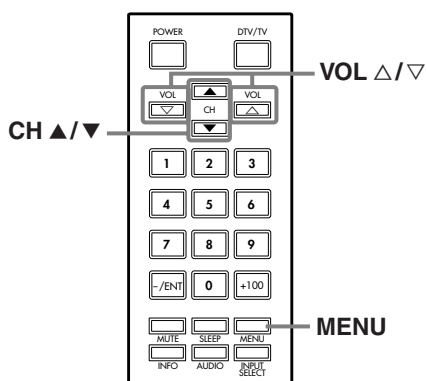

1 Visualización de la pantalla de menú.

- Presione **[MENU]**.
Se visualizará la siguiente pantalla de menú.

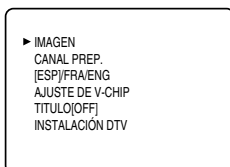

2 Selección de "INSTALACIÓN DTV".

- Con **[CH ▲/▼]**, seleccione "INSTALACIÓN DTV".

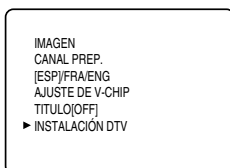

- Cuando presione **[VOL ▲]**, la pantalla de menú se mostrará como se indica a continuación.

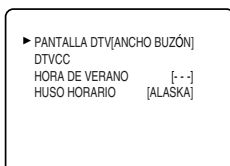

3 Selección de "HORA DE VERANO".

- Con **[CH ▲/▼]**, seleccione "HORA DE VERANO".

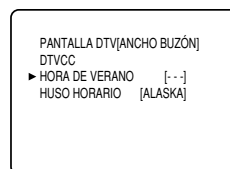

4 Selección de "HORA DE VERANO".

- Con **[VOL ▲/▼]**, seleccione "ON" u "OFF".

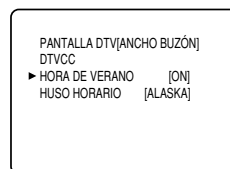

5 Para salir del menú, presione **[MENU]**.

NOTA:

Cuando ponga la HORA DE VERANO en "OFF", se mostrará la información de fecha y hora ajustada para la zona establecida en el "HUSO HORARIO".

HUSO HORARIO

Si mueve el TV a un lugar diferente después de haber llevado a cabo los ajustes iniciales al encender por primera vez el aparato, tendrá que volver a configurar el huso horario.

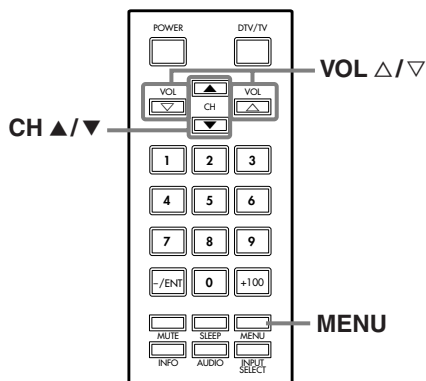

1 Visualización de la pantalla de menú.

- Presione **[MENU]**.
Se visualizará la siguiente pantalla de menú.

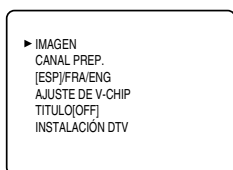

2 Selección de "INSTALACIÓN DTV".

- Con **[CH ▲/▼]**, seleccione "INSTALACIÓN DTV".

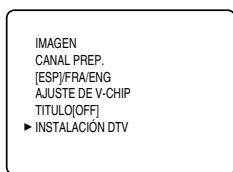

- Cuando presione **[VOL ▲]**, la pantalla de menú se mostrará como se indica a continuación.

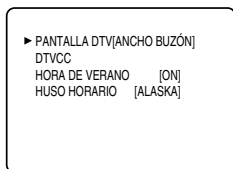

3 Selección de "HUSO HORARIO".

- Con **[CH ▲/▼]**, seleccione "HUSO HORARIO".

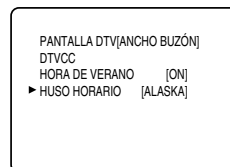

4 Selección de su "HUSO HORARIO".

- Cuando presione **[VOL ▲/▼]**, el HUSO HORARIO cambiará como se indica a continuación.

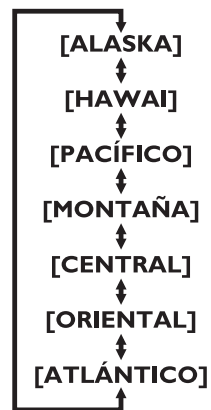

- Basándose en la información horaria estándar mundial adquirida mediante la radiodifusión digital, la diferencia horaria se ajustará del siguiente modo.

ALASKA	-9 horas
HAWAI	-10 horas
PACÍFICO	-8 horas
MONTAÑA	-7 horas
CENTRAL	-6 horas
ORIENTAL	-5 horas
ATLÁNTICO	-4 horas

5 Para salir del menú, presione **[MENU]**.

GUÍA DE LOCALIZACIÓN DE PROBLEMAS

Antes de llamar al servicio técnico, compruebe una vez más el siguiente cuadro.

Síntoma	Solución
No hay corriente	<ul style="list-style-type: none"> • Asegúrese de que el cable de alimentación está enchufado en el tomacorriente. • Si se produce un fallo de corriente, desenchufe el cable de alimentación durante 30 minutos para permitir que la unidad se reinicie por sí misma.
No hay imagen o sonido	<ul style="list-style-type: none"> • Compruebe que está encendida la corriente. • Compruebe la conexión del tomacorriente. • Compruebe la antena o el cable de conexión de la unidad principal. • Si está usando una antena exterior, compruebe el estado del cable así como el de la conexión. • Trate de ver otros canales. Puede que sea un problema de la emisora que está sintonizando. • Apague la corriente, espere aproximadamente 1 minuto y enciéndala de nuevo.
No hay color	<ul style="list-style-type: none"> • Compruebe la antena o la conexión del cable que va a la unidad principal. • Si está usando una antena exterior, compruebe el estado del cable así como el de la conexión. • Trate de ver otros canales. Puede que sea un problema de la emisora que está sintonizando. • Ajuste el color en la pantalla MENU.
El sonido es correcto, la imagen es deficiente	<ul style="list-style-type: none"> • Compruebe la antena o la conexión del cable que va a la unidad principal. • Si está usando una antena exterior, compruebe el estado del cable así como el de la conexión. • Las ondas eléctricas pueden verse interferidas debido a la excesiva proximidad de algún electrodoméstico. • Ajuste el CONTRASTE y la CLARIDAD en la pantalla MENU. • Trate de ver otros canales. Puede que sea un problema de la emisora que está sintonizando.
Imagen distorsionada	<ul style="list-style-type: none"> • Si está usando una antena exterior, compruebe el estado del cable así como el de la conexión. • Trate de ver otros canales. Puede que sea un problema de la emisora que está sintonizando.
Imagen débil	<ul style="list-style-type: none"> • Compruebe la antena o la conexión del cable que va a la unidad principal. • Si está usando una antena exterior, compruebe el estado del cable así como el de la conexión. • Ajuste el CONTRASTE y la CLARIDAD en la pantalla MENU. • Trate de ver otros canales. Puede que sea un problema de la emisora que está sintonizando.
Líneas o rayas en la imagen	<ul style="list-style-type: none"> • Si está usando una antena exterior, compruebe el estado del cable así como el de la conexión. • Las ondas eléctricas pueden verse interferidas debido a la excesiva proximidad de algún electrodoméstico. • Trate de ver otros canales. Puede que sea un problema de la emisora que está sintonizando.
Imagen borrosa	<ul style="list-style-type: none"> • Si está usando una antena exterior, compruebe el estado del cable así como el de la conexión. • Trate de ver otros canales. Puede que sea un problema de la emisora que está sintonizando.
Imágenes fantasma	<ul style="list-style-type: none"> • Compruebe la antena o la conexión del cable que va a la unidad principal. • Si está usando una antena exterior, compruebe el estado del cable así como el de la conexión. • Las ondas eléctricas pueden verse interferidas debido a la excesiva proximidad de algún electrodoméstico. • Trate de ver otros canales. Puede que sea un problema de la emisora que está sintonizando.

Síntoma	Solución
Barras en la pantalla	<ul style="list-style-type: none"> • Si está usando una antena exterior, compruebe el estado del cable así como el de la conexión. • Las ondas eléctricas pueden verse interferidas debido a la excesiva proximidad de algún electrodoméstico.
La imagen se desplaza verticalmente	<ul style="list-style-type: none"> • Si está usando una antena exterior, compruebe el estado del cable así como el de la conexión. • Las ondas eléctricas pueden verse interferidas debido a la excesiva proximidad de algún electrodoméstico. • Trate de ver otros canales. Puede que sea un problema de la emisora que está sintonizando.
Marcas de otro color en la pantalla	<ul style="list-style-type: none"> • Aleje el TV de cualquier electrodoméstico que pueda haber cercano. Apague la corriente, espere unos 30 minutos y vuelva a encenderla. • Trate de ver otros canales. Puede que sea un problema de la emisora que está sintonizando.
Recepción defectuosa de algunos canales	<ul style="list-style-type: none"> • Compruebe la antena o la conexión del cable que va a la unidad principal. • Si está usando una antena exterior, compruebe el estado del cable así como el de la conexión. • Las ondas eléctricas pueden verse interferidas debido a la excesiva proximidad de algún electrodoméstico. • Trate de ver otros canales. Puede que sea un problema de la emisora que está sintonizando.
La imagen es correcta, el sonido es deficiente	<ul style="list-style-type: none"> • Las ondas eléctricas pueden verse interferidas debido a la excesiva proximidad de algún electrodoméstico. • Trate de ver otros canales. Puede que sea un problema de la emisora que está sintonizando.
El mando a distancia no funciona	<ul style="list-style-type: none"> • Compruebe la antena o la conexión del cable que va a la unidad principal. • Compruebe el estado de las pilas. • Compruebe que no haya obstáculos entre el sensor y el mando a distancia. • Haga una prueba de salida de señal. Si está bien, puede haber un fallo del sensor a distancia. (Consulte el "VERIFICACIÓN DE LA SEÑAL DE INFRARROJOS" en la página 36.)

Problemas con los Subtítulos

Se ven subtítulos con errores ortográficos.	<ul style="list-style-type: none"> • En las emisiones en directo, las empresas encargadas de realizar los subtítulos pueden emitir programas sin una corrección ortográfica previa.
No se ven los subtítulos por completo, o aparecen retrasados con respecto al diálogo.	<ul style="list-style-type: none"> • En las emisiones en directo es normal que los subtítulos vayan retrasados unos segundos con respecto a los diálogos reales. La mayoría de empresas que se dedican a la producción de subtítulos pueden mostrar los diálogos a un máximo de 220 palabras por minuto. Si el diálogo excede esta velocidad, se utiliza una edición selectiva para asegurar que los subtítulos permanecen actualizados con respecto al diálogo que se está viendo en cada momento.
Los subtítulos aparecen como un recuadro blanco. No se ven los subtítulos en los programas que sí los tienen.	<ul style="list-style-type: none"> • Cuando las ondas eléctricas se ven interferidas debido a edificios, condiciones meteorológicas, etc., se podrían ver los subtítulos de una forma incompleta. • La estación emisora puede acortar los programas para insertar anuncios. El descodificador de subtítulos no puede leer la información de los programas acortados.
No se ven subtítulos al poner una cinta de vídeo que los tiene.	<ul style="list-style-type: none"> • La cinta de vídeo puede ser una copia ilegal o la señal de los subtítulos podría haber fallado durante el proceso de copiado.
Se ve un recuadro negro en la pantalla.	<ul style="list-style-type: none"> • Está seleccionado el modo [TEXTO] para los subtítulos. Seleccione [C1], [C2] o [OFF].

GLOSARIO

Ancho buzón

El ancho buzón se refiere al formato que muestra una imagen alargada en la pantalla de televisión con una proporción estándar 4:3 y con espacios en negro por su parte superior e inferior. Se usa para mantener la proporción de la fuente original, como puede ser una película de cine (16:9 o más ancho).

ATSC

Acrónimo de Advanced Television Systems Committee y nombre del estándar de radiodifusión digital en Estados Unidos.

NTSC

Acrónimo de National Television Systems Committee y nombre del estándar de radiodifusión analógico actual empleado en Estados Unidos.

Salida S-Video

Proporciona independientemente la señal de color (C) y la de luminancia (Y) al TV como señales de vídeo, con lo que se obtiene una mayor calidad de imagen.

SAP (Secondary Audio Program)

Canal de audio secundario que se ofrece aparte del canal de audio principal. Este canal se usa como alternativa en las emisiones bilingües.

TV de alta definición (HDTV o High Definition TV)

Último formato digital que produce una alta resolución y calidad de imagen.

TV de definición estándar (SDTV o Standard Definition TV)

Formato digital estándar cuya calidad es similar a la imagen NTSC.

MANTENIMIENTO

LIMPIEZA DE LA CAJA

- Limpie el panel frontal y el resto de superficies exteriores del TV con un paño suave empapado en agua tibia y totalmente escurrido.
- No utilice nunca disolventes o alcohol. No use insecticidas en aerosol cerca del TV. Los agentes químicos que contienen podrían provocar daños y la decoloración de las superficies expuestas.

LIMPIEZA DEL TUBO DE IMAGEN

- Limpie el tubo de imagen del TV con un paño suave. Antes de hacerlo, desconecte el cable de la corriente.

REPARACIONES

- Si su TV se estropea, no intente repararlo usted mismo. Dentro del equipo no hay piezas que puedan arreglar los usuarios. Apáguelo, desconéctelo de la corriente y llame al número de teléfono que aparece en la portada para localizar al Centro de Servicio Autorizado.

VERIFICACIÓN DE LA SEÑAL DE INFRARROJOS

Si el mando a distancia tiene problemas, pruebe si el mando a distancia envía la señal de infrarrojos a la radio AM o una cámara digital (incluyendo la cámara integrada en un teléfono celular). Ayudará a determinar la causa del mal funcionamiento.

• Con una radio AM:

Sintonice una radio AM a una banda sin emisoras. Presione un botón en el mando a distancia hacia la radio. El sonido se escuchará con intermitencia cuando presione una tecla y la radio reciba la señal. Esto significa que la unidad del mando a distancia está funcionando.

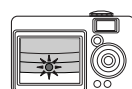
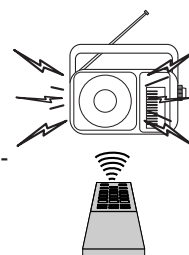

• Con una cámara digital

(incluyendo la cámara integrada en un teléfono celular):

Apunte una cámara digital hacia el mando a distancia y mantenga presionado un botón en el mando a distancia. Si aparece una luz de infrarrojos en la cámara digital, el mando a distancia está funcionando.

EESPECIFICACIONES

ESPECIFICACIONES GENERALES

Sistema de televisión:	NTSC-M TV estándar
Sistema de subtítulos narrativos:	§15.119/FCC
Gama de canales	
VHF:	2 ~ 13
UHF:	14 ~ 69
DTV:	2 ~ 69
CATV:	2 ~ 13, A ~ W, W+1 ~ W+84, A-5 ~ A-1, 5A
Sistema de sintonización:	Sistema de sintonización sintetizada de frecuencia de canales
Acceso de canal:	Teclado de acceso directo, programable para barrido arriba/abajo
Terminales	
Entrada de antena:	VHF/UHF/CATV/DTV 75 ohmios desequilibrado (tipo F)
Entrada S-Video:	Toma de 4 patillas Mini DIN
Entrada de vídeo:	Conector RCA x 2 (1 frontal / 1 trasero)
Entrada de audio:	Conector RCA x 4 (2 (L/R) x frontal / 2 (L/R) x traseros)
Salida digital coaxial de audio:	Toma de una patilla, 500 mmVpp (75 ohmios)
Entrada de vídeo/audio componente	Una toma de patilla (Y) / 1Vpp (75 ohmios) Dos tomas de patilla (Cb/Cr) / 700mVpp (75 ohmios) Conector RCA x 2 (L/R)
Sistema de sonido estéreo	2 altavoces

ESPECIFICACIONES ELÉCTRICAS

Salida de sonido: 2W, 8 ohmios x 2

OTRAS ESPECIFICACIONES

Mando a distancia:	Sistema de infrarrojos con codificación digital
Temperatura de funcionamiento:	5°C a 40°C (41°F a 104°F)
Requisitos eléctricos:	CA de 120V, 60Hz
Consumo eléctrico (máximo):	140W
Tubo de imagen:	32 pulg.
Dimensiones:	Al : 26-3/16 pulg. (665mm) An : 33-7/16 pulg. (849mm) Prof : 21-1/4 pulg. (540mm)
Peso:	112,4 lbs. (51kg)

- El diseño y las especificaciones están sujetos a cambios sin previo aviso y sin obligación legal.
- Si hay una diferencia entre idiomas, el idioma básico será el inglés.

ilo GARANTIA LIMITADA

FUNAI CORP. reparará este producto libre de cargos en los EE.UU. de América, en caso de defectos en los materiales u obra de mano, de la siguiente manera:

DURACION:

Partes: FUNAI CORP. proveerá las partes necesarias para reemplazar las piezas defectuosas sin ningún cargo durante un (1) año a partir de la fecha de la compra original al minorista. Dos (2) años para el Tubo Catódico. Ciertas partes quedan excluidas de esta garantía.

Mano de obra: FUNAI CORP. proveerá la mano de obra necesaria sin cargos por un período de noventa (90) días a partir de la fecha de compra original al minorista.

LIMITES Y EXCLUSIONES:

ESTA GARANTÍA ES EXTENSIVA SOLAMENTE AL COMPRADOR ORIGINAL DEL MINORISTA. UN RECIBO DE COMPRA U OTRA PRUEBA DE LA COMPRA ORIGINAL SERÁ REQUERIDA JUNTO CON EL PRODUCTO PARA OBTENER SERVICIO CUBIERTO POR ESTA GARANTÍA.

Esta garantía no será extendida a ninguna otra persona o cesionario.

Esta garantía queda anulada y no tendrá efecto si cualquier número serial del producto es alterado, reemplazado, mutilado o faltante, o si un centro de servicio no autorizado intenta realizar reparaciones. Esta garantía limitada no es aplicable a cualquier producto que no haya sido comprado y usado en los Estados Unidos de América.

Esta garantía solamente cubre fallas debido a defectos en los materiales o mano de obra que hayan ocurrido durante el uso normal del producto. Por lo tanto no cubre daños ocurridos durante su transporte, o fallas causadas por su reparación, alteración o productos no provistos por FUNAI CORPORATION, o daños que resulten de accidentes, mal uso, abuso, maltrato, uso indebido, alteración, instalación defectuosa, mantenimiento incorrecto, uso comercial como en hoteles, renta u oficinas, o daños como consecuencia de incendio, inundación, rayos u otros casos de fuerza mayor.

ESTA GARANTIA NO CUBRE LOS MATERIALES DE EMPAQUE, NINGUN ACCESORIO (EXCEPTO EL CONTROL REMOTO), NINGUNA PARTE COSMETICA, PARTES COMPLETAS DE MONTAJE, DEMOSTRACION O MODELOS DE EXHIBICION.

FUNAI CORP. Y SUS REPRESENTANTES O AGENTES NO SERAN SOMETIDOS BAJO NINGUN CONCEPTO A NINGUNA RESPONSABILIDAD POR DAÑOS GENERALES, INDIRECTOS O COMO CONSECUENCIA, ORIGINADOS U OCASIONADOS POR EL USO O LA INCAPACIDAD DE USAR ESTE PRODUCTO. ESTA GARANTIA ES EMITIDA EN LUGAR DE CUALQUIER OTRA GARANTIA, EXPRESA O IMPLICITA, Y DE CUALQUIER OTRA RESPONSABILIDAD DE PARTE DE FUNAI. CUALQUIER OTRA GARANTIA INCLUYENDO LA GARANTIA DE COMERCIALIZACION, Y APTITUD PARA UN OBJETIVO EN PARTICULAR, QUEDA POR LA PRESENTE RECHAZADA POR FUNAI Y SUS REPRESENTANTES EN LOS ESTADOS UNIDOS DE AMERICA. CUALQUIER INSPECCION Y REPARACION BAJO GARANTIA DEBERA SER REALIZADA POR EL CENTRO DE SERVICIO AUTORIZADO. ESTA GARANTIA ES VALIDA CUANDO EL APARATO ES LLEVADO A UN CENTRO DE SERVICIO AUTORIZADO.

EL PRODUCTO DEBERA LLEGAR ACOMPAÑADO POR UNA COPIA DEL RECIBO ORIGINAL DE COMPRA. SI NO SE AGREGA NINGUN COMPROBANTE DE LA COMPRA, LA GARANTIA NO TENDRA VALIDEZ Y LOS GASTOS DE REPARACION SERAN CARGADOS AL CLIENTE.

IMPORTANTE:

ESTA GARANTIA LIMITADA LE OTORGA A USTED DERECHOS LEGALES ESPECIALES. POSIBLEMENTE USTED TENGA OTROS DERECHOS QUE VARIAN DE ACUERDO AL ESTADO EN QUE VIVE. SI, EN CUALQUIER MOMENTO DURANTE EL PERIODO DE GARANTIA USTED SE VE IMPEDIDO DE SENTIRSE SATISFECHO CON LA REPARACION DE ESTE PRODUCTO, POR FAVOR CONTACTE A FUNAI CORP.

ATENCION:

FUNAI CORP. SE RESERVA EL DERECHO A MODIFICAR CUALQUIER PARTE DEL DISEÑO DE ESTE PRODUCTO SIN PREVIO AVISO.

Para localizar su **Centro de Servicio Autorizado** más cercano o para preguntas generales de servicio, por favor ponte en contacto con nosotros a :

FUNAI CORPORATION
Servicio al Cliente

Tel :1-800-605-8453
<http://www.funai-corp.com>

19900 Van Ness Avenue, Torrance, CA 90501

L4903UD

Free Manuals Download Website

<http://myh66.com>

<http://usermanuals.us>

<http://www.somanuals.com>

<http://www.4manuals.cc>

<http://www.manual-lib.com>

<http://www.404manual.com>

<http://www.luxmanual.com>

<http://aubethermostatmanual.com>

Golf course search by state

<http://golfingnear.com>

Email search by domain

<http://emailbydomain.com>

Auto manuals search

<http://auto.somanuals.com>

TV manuals search

<http://tv.somanuals.com>