



OWNER'S MANUAL **CIWL2606**



26 INCH ANALOG / DIGITAL LCD TELEVISION



TO RECEIVE ANALOG/DIGITAL SIGNAL
YOU MUST CONNECT ANTENNA

IF YOU NEED ADDITIONAL ASSISTANCE WITH SET-UP OR OPERATING AFTER
READING OWNER'S MANUAL, PLEASE CALL TOLL FREE **1-800-474-0045**,
OR VISIT OUR WEB SITE AT **<http://www.funai-corp.com>**

WARNING:

TO REDUCE THE RISK OF FIRE OR ELECTRIC SHOCK, DO NOT EXPOSE THIS APPLIANCE TO RAIN OR MOISTURE.



CAUTION: TO REDUCE THE RISK OF ELECTRIC SHOCK, DO NOT REMOVE COVER (OR BACK). NO USER SERVICEABLE PARTS INSIDE. REFER SERVICING TO QUALIFIED SERVICE PERSONNEL.

The important note is located on the rear of the cabinet.

IMPORTANT SAFEGUARDS

- 1. READ INSTRUCTIONS** - All the safety and operating instructions should be read before the appliance is operated.
- 2. RETAIN INSTRUCTIONS** - The safety and operating instructions should be retained for future reference.
- 3. HEED WARNINGS** - All warnings on the appliance and in the operating instructions should be adhered to.
- 4. FOLLOW INSTRUCTIONS** - All operating and use instructions should be followed.
- 5. CLEANING** - Unplug TV from the wall outlet before cleaning. Do not use liquid cleaners or aerosol cleaners. Use a damp cloth for cleaning.
EXCEPTION: A product that is meant for uninterrupted service and, that for some specific reason, such as the possibility of the loss of an authorization code for a CATV converter, is not intended to be unplugged by the user for cleaning or any other purpose, may exclude the reference to unplugging the appliance in the cleaning description otherwise required in item 5.
- 6. ATTACHMENTS** - Do not use attachments not recommended by the TV manufacturer as they may cause hazards.
- 7. WATER AND MOISTURE** - Do not use this TV near water, for example, near a bath tub, wash bowl, kitchen sink, or laundry tub, in a wet basement, or near a swimming pool, and the like.
- 8. ACCESSORIES** - Do not place this TV on an unstable cart, stand, tripod, bracket, or table. The TV may fall, causing serious injury to someone, and serious damage to the appliance. Use only with a cart, stand, tripod, bracket, or table recommended by the manufacturer, or sold with the TV.

Any mounting of the appliance should follow the manufacturer's instructions and should use a mounting accessory recommended by the manufacturer. An appliance and cart combination should be moved with care. Quick stops, excessive force, and uneven surfaces may cause the appliance and cart combination to overturn.

PORTABLE CART WARNING



- 9. VENTILATION** - Slots and openings in the cabinet and the back or bottom are provided for ventilation and to ensure reliable operation of the TV and to protect it from overheating, these openings must not be blocked or covered. The openings should never be blocked by placing the TV on a bed, sofa, rug, or other similar surface. This TV should never be placed near or over a radiator or heat register. This TV should not be placed in a built-in installation such as a bookcase or rack unless proper ventilation is provided or the manufacturer's instructions have been adhered to.
- 10. POWER SOURCES** - This TV should be operated only from the type of power source indicated on the marking label. If you are not sure of the type of power supply to your home, consult your appliance dealer or local power company. For TVs intended to operate from battery power, or other sources, refer to the operating instructions.
- 11. GROUNDING OR POLARIZATION** - This TV is equipped with a polarized alternating-current line plug (a plug having one blade wider than



THIS SYMBOL INDICATES THAT DANGEROUS VOLTAGE CONSTITUTING A RISK OF ELECTRIC SHOCK IS PRESENT WITHIN THIS UNIT.



THIS SYMBOL INDICATES THAT THERE ARE IMPORTANT OPERATING AND MAINTENANCE INSTRUCTIONS IN THE LITERATURE ACCOMPANYING THE APPLIANCE.

the other). This plug will fit into the power outlet only one way. This is a safety feature. If you are unable to insert the plug fully into the outlet, try reversing the plug. If the plug should still fail to fit, contact your electrician to replace your obsolete outlet. Do not defeat the safety purpose of the polarized plug.

- 12. POWER-CORD PROTECTION** - Power-supply cords should be routed so that they are not likely to be walked on or pinched by items placed upon or against them, paying particular attention to cords at plugs, convenience receptacles, and the point where they exit from the appliance.
- 13. OUTDOOR ANTENNA GROUNDING** - If an outside antenna or cable system is connected to the TV, be sure the antenna or cable system is grounded so as to provide some protection against voltage surges and built-up static charges. Article 810 of the National Electrical Code, ANSI/NFPA No. 70, provides information with respect to proper grounding of the mast and supporting structure, grounding of the lead-in wire to an antenna discharge unit, size of grounding conductors, location of antenna-discharge unit, connection to grounding electrodes, and requirements for the grounding electrode. (Fig. A)

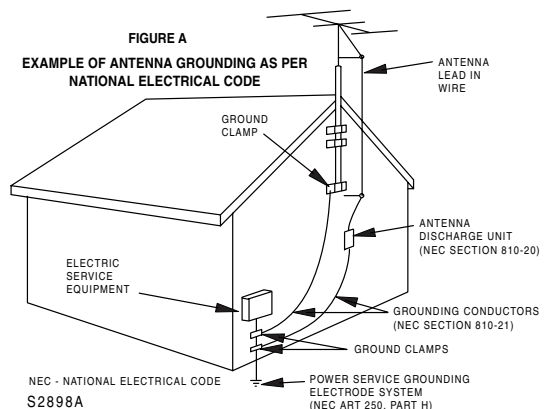

- 14. LIGHTNING** - For added protection for this TV receiver during a lightning storm, or when it is left unattended and unused for long periods of time, unplug it from the wall outlet and disconnect the antenna or cable system. This will prevent damage to the TV due to lightning and power-line surges.
- 15. POWER LINES** - An outside antenna system should not be located in the vicinity of overhead power lines or other electric light of power circuits, or where it can fall into such power lines or circuits. When installing an outside antenna system, extreme care should be taken to keep from touching such power lines or circuits as contact with them might be fatal.
- 16. OVERLOADING** - Do not overload wall outlets and extension cords as this can result in a risk of fire or electric shock.

- 17. **OBJECT AND LIQUID ENTRY** - Never push objects of any kind into this TV through openings as they may touch dangerous voltage points or short out parts that could result in a fire or electric shock. Never spill liquid of any kind on the TV.
- 18. **SERVICING** - Do not attempt to service this TV yourself as opening or removing covers may expose you to dangerous voltage or other hazards. Refer all servicing to qualified service personnel.
- 19. **DAMAGE REQUIRING SERVICE** - Unplug this TV from the wall outlet and refer servicing to qualified service personnel under the following conditions:
 - a. When the power supply cord or plug is damaged or frayed.
 - b. If liquid has been spilled, or objects have fallen into the TV.
 - c. If the TV has been exposed to rain or water.
 - d. If the TV does not operate normally by following the operating instructions. Adjust only those controls that are covered by the operating instructions, as improper adjustment of other controls may result in damage and will often require extensive work by a qualified technician to restore the TV to its normal operation.
 - e. If the TV has been dropped or damaged in any way.
 - f. When the TV exhibits a distinct change in performance, this indicates a need for service.
- 20. **REPLACEMENT PARTS** - When replacement parts are required, be sure the service technician uses replacement parts specified by the manufacturer that have the same characteristics as the original part. Unauthorized substitutions may result in fire, electric shock, injury to persons or other hazards.
- 21. **SAFETY CHECK** - Upon completion of any service or repairs to this TV, ask the service technician to perform routine safety checks to determine that the TV is in proper operating condition.
- 22. **HEAT** - This TV product should be situated away from heat sources such as radiators, heat registers, stoves, or other products (including amplifiers) that produce heat.

PRECAUTIONS

- Place your TV in a room with adequate ventilation.
- Keep your TV set away from sources of direct heat, such as heat registers or direct sunlight.
- Do not place your TV on soft surfaces, such as rugs or blankets.
- Leave enough room for air to circulate around the bottom, top and back of the set.

FCC WARNING: This equipment may generate or use radio frequency energy. Changes or modifications to this equipment may cause harmful interference unless the modifications are expressly approved in the owner's manual. The user could lose the authority to operate this equipment if an unauthorized change or modification is made.

CAUTION: TO PREVENT ELECTRIC SHOCK, MATCH WIDE BLADE OF PLUG TO WIDE SLOT, FULLY INSERT.

Note to CATV system installer:

This reminder is provided to call the CATV system installer's attention to Article 820-40 of the NEC that provides guidelines for proper grounding and, in particular, specifies that the cable ground should be connected to the grounding system of the building as close to the point of cable entry as practical.

The serial number of this product may be found on the back of the TV. No others have the same serial number as yours. You should record the number and other vital information here and retain this book as a permanent record of your purchase to aid identification in case of theft.

Model No.		Date of Purchase	
Serial No.		Dealer Phone No.	
Dealer Purchase from		Dealer Address	

A NOTE ABOUT RECYCLING:

This product's packaging materials are recyclable and can be reused. Please dispose of any materials in accordance with your local recycling regulations. Batteries should never be thrown away or incinerated but disposed of in accordance with your local regulations concerning chemical wastes.

SUPPLIED ACCESSORIES

- Owner's Manual (1EMN21896)

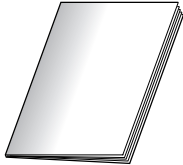

- Remote control unit (NF009UD)



- Batteries ("AA" x 2)

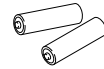

- If you need to replace these accessories, please refer to the PART NO. with the illustrations and call our help line mentioned on the front page.
- Depending on your antenna system, you may need different types of Combiners (Mixer) or Separator (Splitter). Contact your local electronics store for these items.

FEATURES

- **DTV/TV/CATV**

This TV lets you easily switch TV(NTSC) and DTV(ATSC) with the remote control. This feature enables you to simply view from conventional analog TV to Standard Definition TV, High Definition TV. You can also connect this TV to CATV if you have a CATV box.

- **Program Information Display (DTV)**

You can display the title, contents and other information of the current DTV program on the screen.

- **Autoscan**

This TV can automatically scan and memorize the channels receivable in your residential area. This feature eliminates the need of a difficult setting procedure.

- **V-CHIP**

This feature lets you set the viewing limitations to prevent your children from watching inappropriate programs.

- **Closed Caption Decoder**

This TV contains the built-in Closed Caption Decoder that displays text across the screen. It allows you to read the dialogue of a TV program or other information in the Closed Caption-supported programs.

- **MTS/SAP Tuner**

This feature allows you to select with the remote control your desired audio language.

- **Auto Shut Off Function**

If there is no signal input from the antenna terminal and no operation for 15 minutes, the unit will turn itself off automatically.

- **On-Screen Function Display (English / Spanish / French)**

This feature lets you select the language displayed in the setup screen from English, Spanish or French.

- **Stereo Sound Function**

- **Full-Function Remote Control**

- **PLL Frequency Synthesized Tuning**

- **HDMI Input**

This TV accepts 480i / 480p / 720p / 1080i video signals and 32kHz / 44.1kHz / 48kHz audio signals.

- **Component VIDEO Input**

This TV accepts 480i / 480p / 720p / 1080i video signals.

- **S-VIDEO Input**

- **AV Input**

- **Analog Audio Output**

- **Digital Audio Output (Coaxial)**

- **Resume**

This feature will automatically memorize settings if a power failure occurs.

CONTENTS

IMPORTANT SAFEGUARDS	2
PRECAUTIONS	3
SUPPLIED ACCESSORIES	4
FEATURES	4
FUNCTIONS	6
REMOTE CONTROL, TOP AND REAR PANEL FUNCTION	6
INSTALLING THE BATTERIES	7
BATTERY PRECAUTIONS	7
PREPARATION FOR USE	8
CONNECTION	8
ANTENNA CABLE CONNECTION	8
CONNECTION TO CABLE/SATELLITE BOX	8
EXTERNAL CONNECTION	9
HDMI CONNECTION	9
COMPONENT CONNECTION	10
S-VIDEO CONNECTION	10
ANALOG AUDIO/VIDEO CONNECTION	11
AUDIO OUTPUT CONNECTION	11
INITIAL SETTINGS	12
INITIAL SETTINGS	12
CHANNEL SETTINGS	13
AUTOSCAN	13
CHANNEL LIST	14
MANUAL REGISTER	15
ANTENNA CONFIRMATION	16
LANGUAGE SELECTION	17
WATCHING TV	18
CHANNEL SELECTION	18
VOLUME ADJUSTMENT	18
STILL MODE	19
SWITCHING AUDIO	19
SWITCHING EXTERNAL INPUT	20
CHANGING THE SCREEN DISPLAY MODE	21
SCREEN INFORMATION	22
SLEEP TIMER	23
OPTIONAL SETTINGS	23
SETUP SCREEN	23
PICTURE ADJUSTMENT	24
CLOSED CAPTION	25
DTV CLOSED CAPTION	26
CLOSED CAPTION STYLE	26
V-CHIP	28
HDMI AUDIO	31
MISCELLANEOUS	32
TROUBLESHOOTING GUIDE	32
GLOSSARY	34
MAINTENANCE	34
SPECIFICATIONS	35
WARRANTY	BACK COVER

SYMBOLS USED IN THIS MANUAL

The following is the description for the symbols used in this manual.

TV : Settings only for the analog mode

DTV : Settings only for the digital mode

- If there is no symbol under the function heading, those are common settings for the analog mode and digital mode.

REMOTE CONTROL, TOP AND REAR PANEL FUNCTION

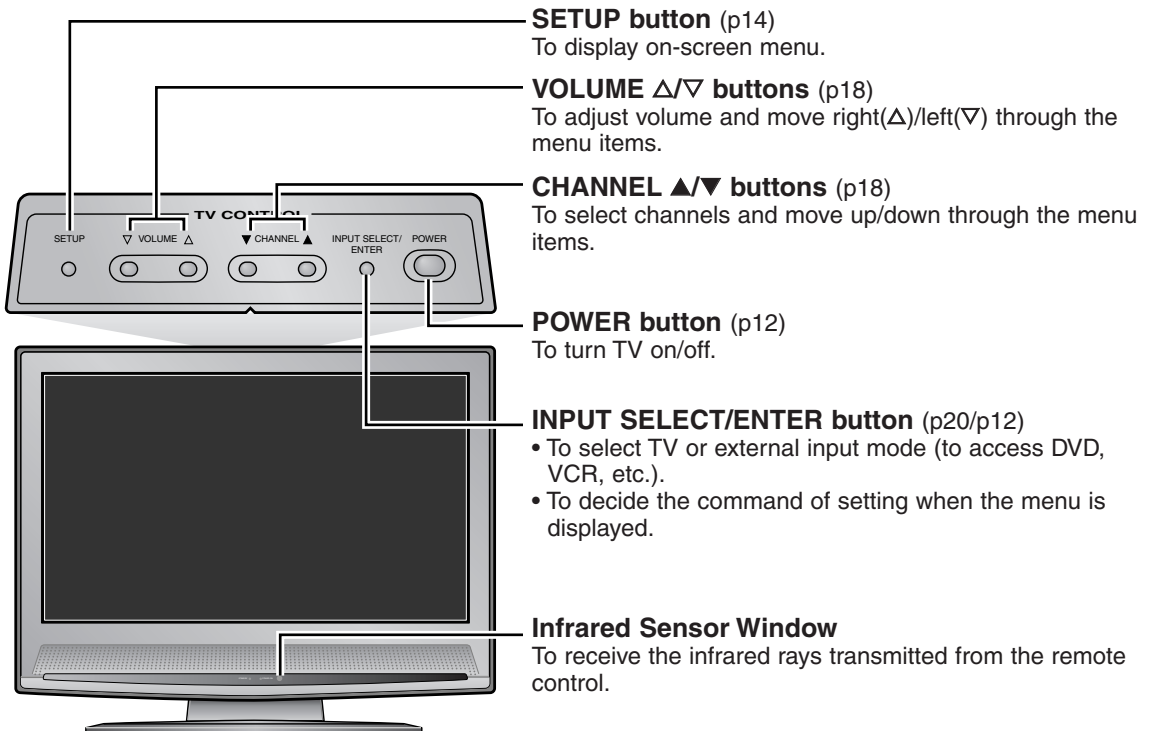
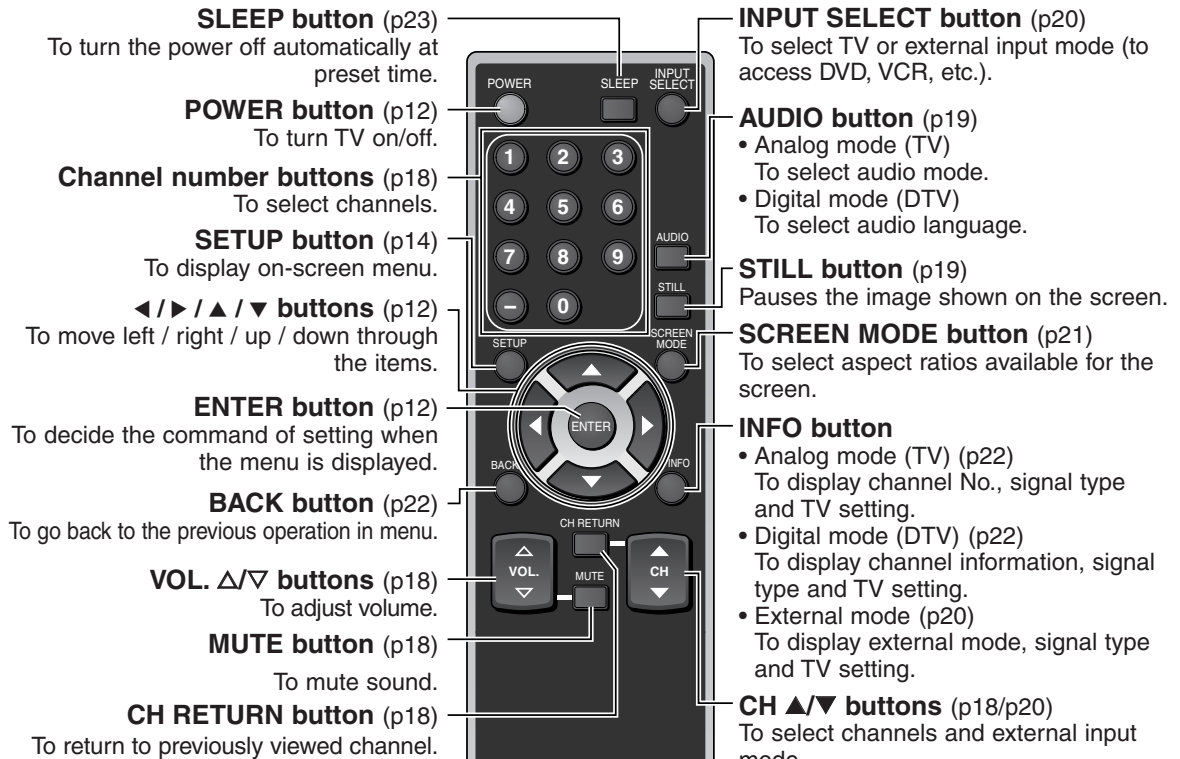

NOTE:

• With buttons [VOL. ▲/▼] or [MUTE], you can only adjust the volume of the main unit. You cannot adjust the volume of the external devices with these buttons.

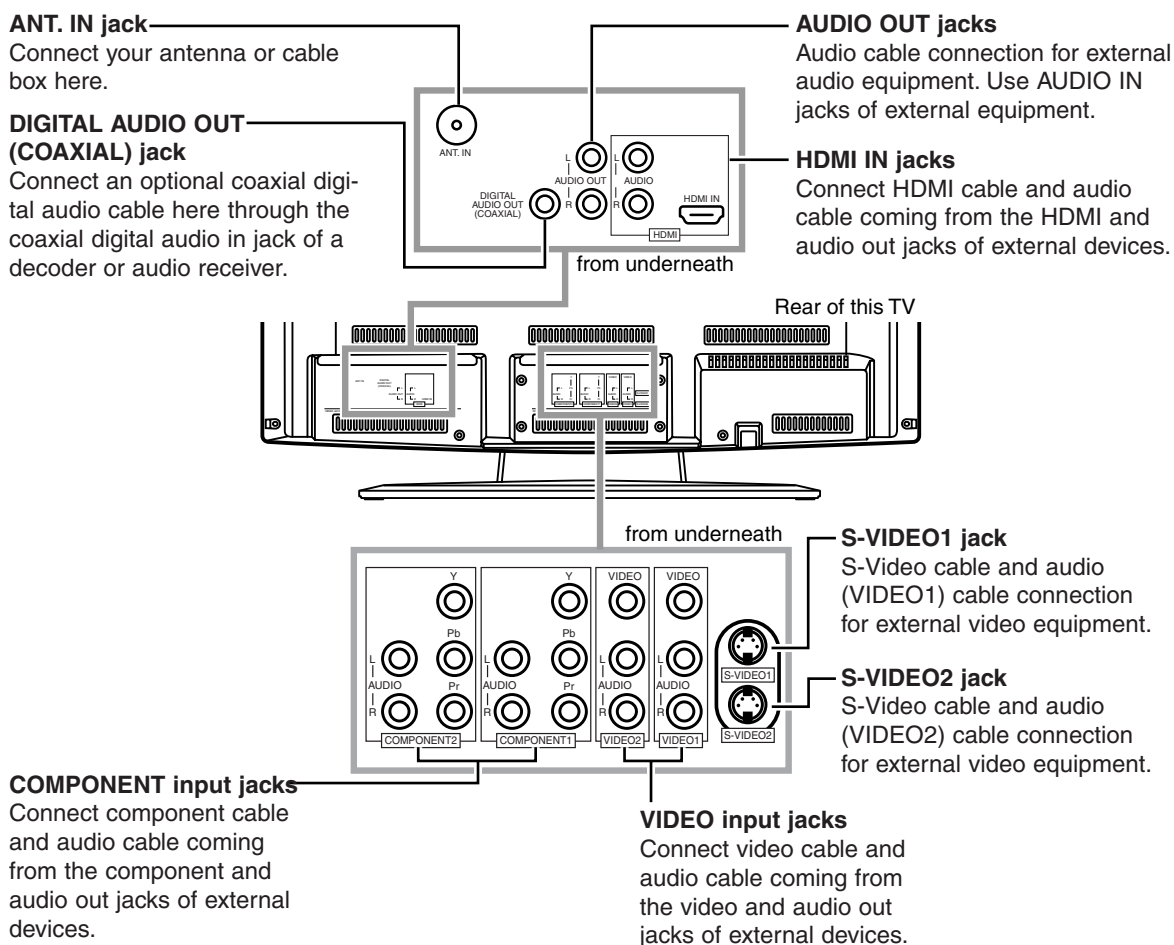

INSTALLING THE BATTERIES

Install two AA batteries (supplied) matching the polarity indicated inside battery compartment of the remote control.

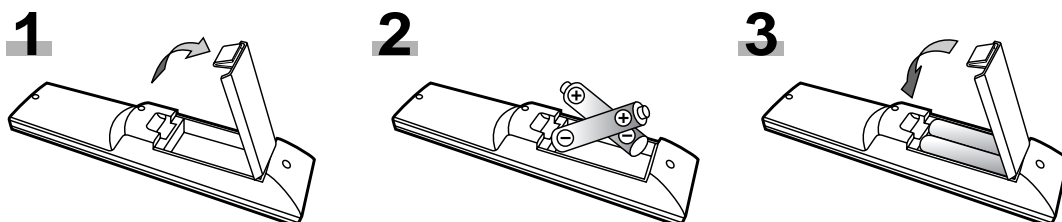

[BATTERY PRECAUTIONS]

- Be sure to follow the correct polarity as indicated in the battery compartment. Reversed batteries may cause damage to the device.
- Do not mix different types of batteries together (e.g. Alkaline and Carbon-Zinc) or old batteries with fresh ones.
- If the device is not to be used for a long period of time, remove the batteries to prevent damage or injury from possible battery leakage.
- Do not try to recharge batteries not intended to be recharged; they can overheat and rupture.

PREPARATION FOR USE

CONNECTION

This section describes how to connect this TV to reception and other sources.

MAKE SURE YOU HAVE AN ANTENNA.

As DTV is only available over the air, you need an antenna to receive digital signal.

NOTE:

Be sure that antenna or cable is connected properly **before** plugging the power cord.

[ANTENNA CABLE CONNECTION]

1) When connecting TV to antenna

Connect the RF cable or antenna cable on your home outlet to the ANT. IN jack of this TV.

2) When connecting TV to RF/Incoming cable (without box)

Connect the RF cable or incoming cable on your home outlet to the ANT. IN jack of this TV.

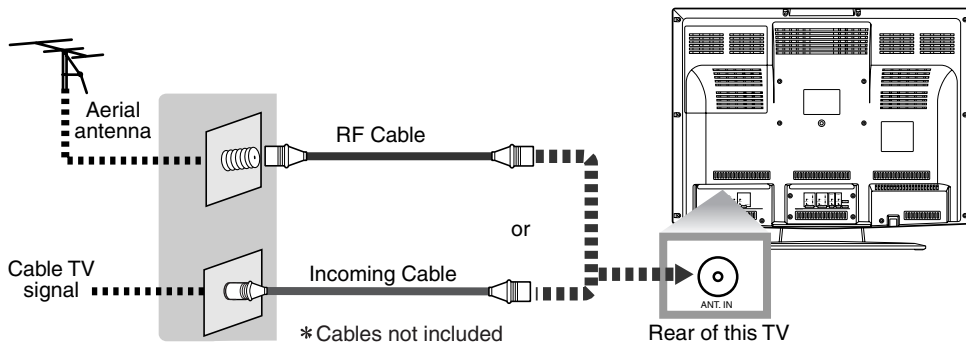

NOTES:

- For your safety and to avoid damages to the unit, unplug the antenna cable from the ANT. IN jack before moving the unit.
- If you use an antenna in order to receive analog TV, the same antenna generally will work for DTV reception. Outdoor or attic antennas will be more effective than set-top versions.
- To easily switch between antenna and cable wires, you can purchase "Antenna Selector" commercially available.
- If you connect cable system directly, contact the CATV installer.

*Once connections are completed, turn on the TV and begin initial setup.

Channel scanning is necessary for the TV to memorize all available channels in your area if using antenna or RF/Incoming cable. (Refer to "INITIAL SETTINGS" on page 12.)

[CONNECTION TO CABLE/SATELLITE BOX]

1) Connect the antenna cable on your home outlet to the input jack of the CABLE/SATELLITE box.

2) Use the corresponding cable to connect the ANT. IN jack of this TV and the output jack of the CABLE/SATELLITE box.

*Required cables in 2) and connecting methods differ depending on the CABLE/SATELLITE box. For more information, please contact the cable/satellite provider.

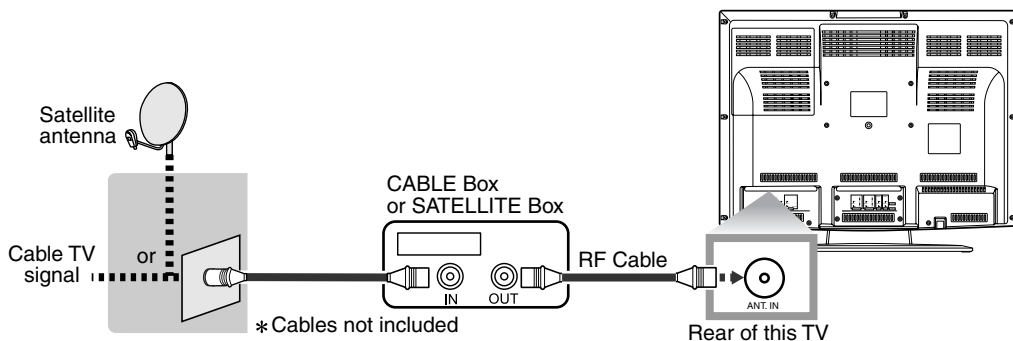

EXTERNAL CONNECTION

[HDMI CONNECTION]

- 1) This is the best method to connect this TV to video devices with the HDMI output jack, such as DVD player with HDMI output jack, etc. **It can minimize the deterioration of image quality.**
Use the HDMI cable (commercially available) for connection.

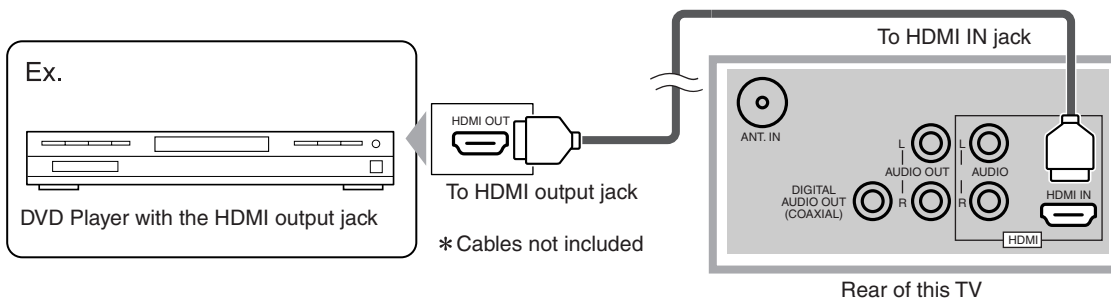

NOTES:

This TV accepts 480i / 480p / 720p / 1080i video signals, and 32kHz / 44.1kHz / 48kHz audio signals.

This TV accepts only 2 channel audio signal (LPCM).

You need to select "PCM" for the digital audio output of the device you connect or the HDMI audio setting. Audio sometimes makes no sound if you select "Bitstream", etc.

This TV only accept signals corresponding EIA861.

- 2) When your video devices has the DVI output jack, use the HDMI conversion cable from DVI output jack (commercially available) for connection as illustrated below.

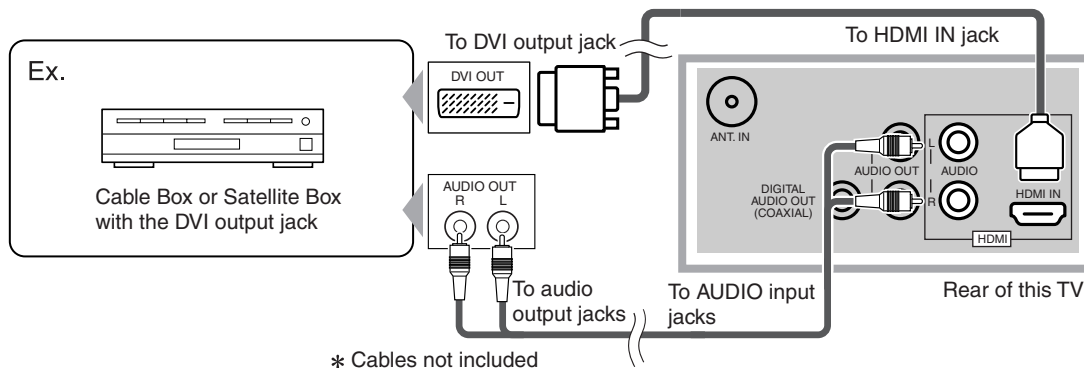

NOTES:

This TV accepts 480i / 480p / 720p / 1080i video signals.

Audio signals are converted to an analog signal from the digital if you make a connection above.

DVI does not show image if the 480i does not accept EIA/CEA-861/861B.

"HDMI, the HDMI logo and High-Definition Multimedia Interface are trademarks or registered trademarks of HDMI Licensing LLC."

[COMPONENT CONNECTION]

1) This is a better method to connect this TV to video devices with the Component output jack, such as DVD player, etc.

Use the Component cable (commercially available) for connection.

If you connect component output jack to COMPONENT1 input jack, connect an audio cable to AUDIO L/R jacks of COMPONENT1.

If you connect component output jack to COMPONENT2 input jack, connect an audio cable to AUDIO L/R jacks of COMPONENT2.

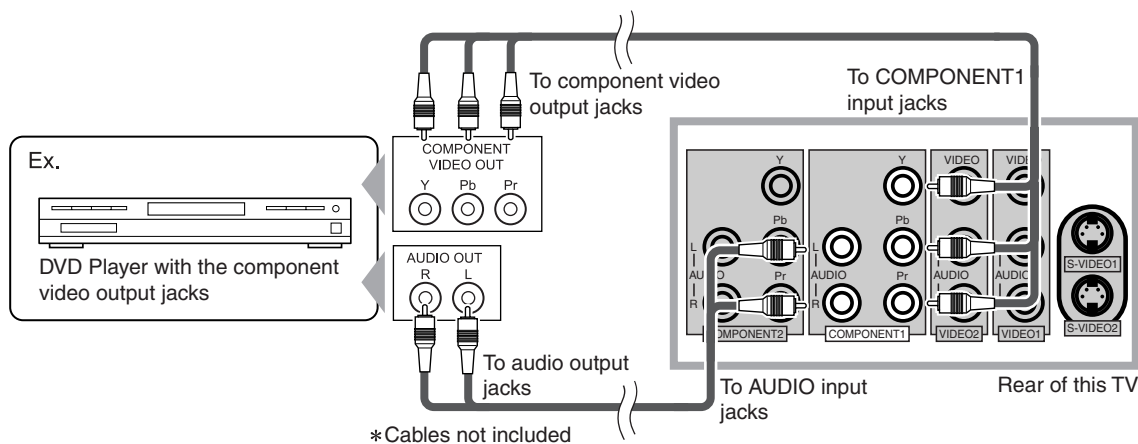

NOTE:

This TV accepts 480i / 480p / 720p / 1080i video signals.

[S-VIDEO CONNECTION]

1) This is a good method to connect this TV to the video devices with the S-Video output jack. You can expect better picture quality than the normal video cable connection.

Use the S-Video cable (commercially available) for connection.

If you connect S-Video output jack to S-VIDEO1 input jack, connect an audio cable to AUDIO L/R jacks of VIDEO1.

If you connect S-Video output jack to S-VIDEO2 input jack, connect an audio cable to AUDIO L/R jacks of VIDEO2.

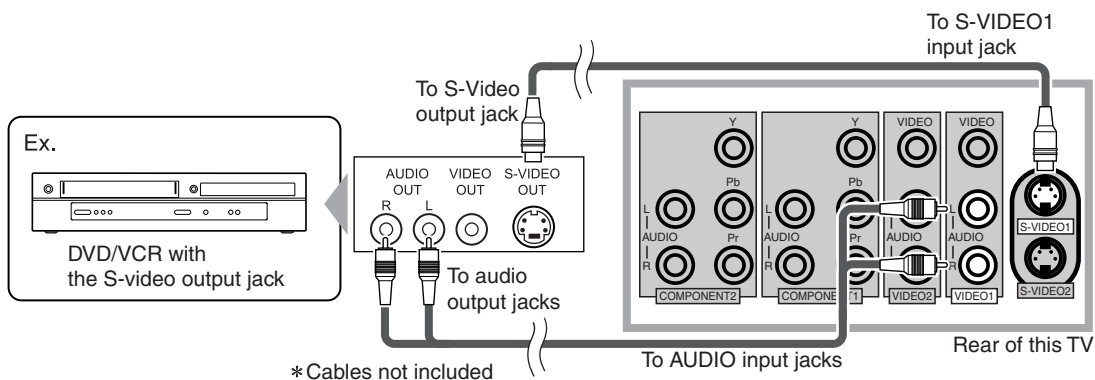

NOTE:

If you connect to the S-VIDEO jack and the VIDEO jack at the same time, S-video connection will have priority.

[ANALOG AUDIO/VIDEO CONNECTION]

1) This is the general method to connect this TV to video devices with the video and audio output jacks, such as VCR, Camcorder, Video Game, etc.
 When the audio jack of video devices is monaural, connect this TV to the AUDIO L jack.

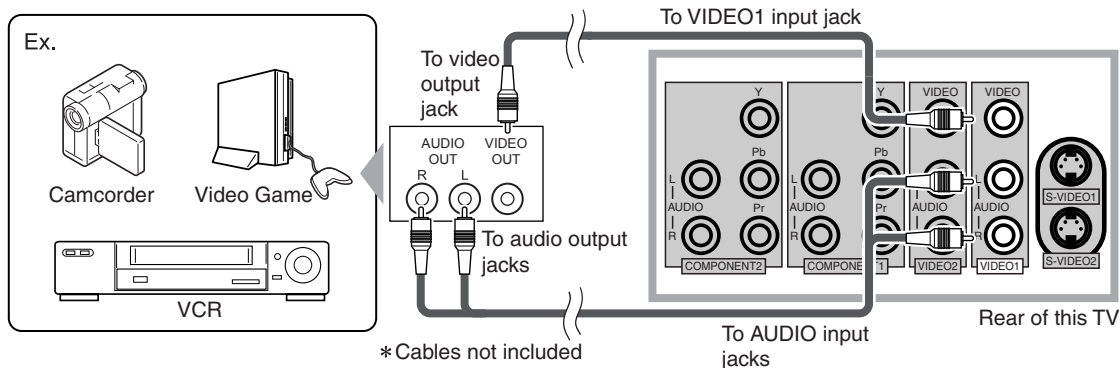

[AUDIO OUTPUT CONNECTION]

1) If you connect this TV to an external audio device, you can enjoy multi-channel audio like 5.1ch digital broadcasting sound.
 Use the Digital Audio Coaxial cable or Audio cable (commercially available) for connection.

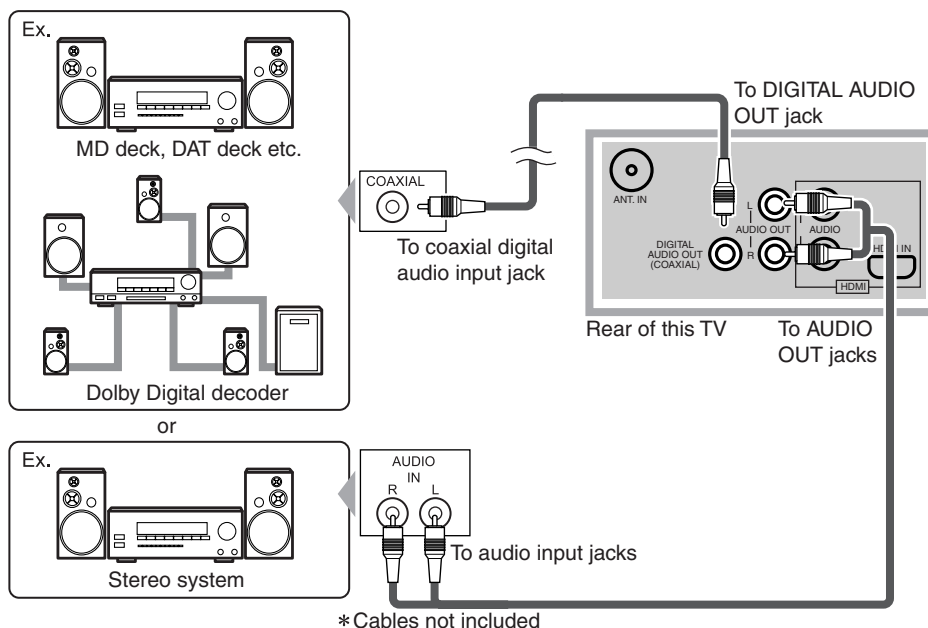

Manufactured under license from Dolby Laboratories. "Dolby" and the double-D symbol are trademarks of Dolby Laboratories.

INITIAL SETTINGS

Hint: Before starting initial setup you must connect antenna.

INITIAL SETTINGS

This section describes the initial settings when you first turn on the power after purchase. The initial setting items are shown below.

• LANGUAGE SELECTION

You can select the menu language displayed on the screen among English, Spanish and French.

• AUTOSCAN (TV/DTV) (Select "Air" when using antenna)

The channels broadcasted in TV and DTV are automatically scanned and memorized. Only the receivable channels in the area where this TV is used will be memorized.

• AUTOSCAN (CATV) (Select "Cable" when using RF/Incoming cable)

The channels broadcasted in CATV are automatically scanned and memorized.



1 After making all the necessary connections, turn on this TV.

2 Press [POWER]. Initial Setup menu will appear.

- This operation may take a few moments.
- If Initial Setup menu does not appear, press and hold [ENTER] for 3 seconds, initial setup will appear then proceed to step 3. If you have already turned on this TV before, refer to "LANGUAGE SELECTION" on page 17 to select a language for the on-screen displays.

3 Select your language using [▲/▼], press [ENTER].

When you first turn on the power, the following screen is displayed.

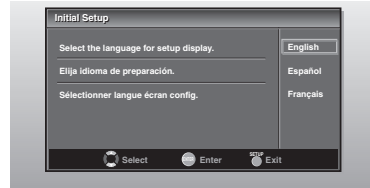

The Antenna Confirmation will be displayed in the selected language after you press [ENTER].

4 Select destination of ANT. IN jack using [▲/▼], press [ENTER].

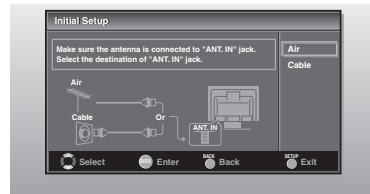

5 Autoscan will start automatically.

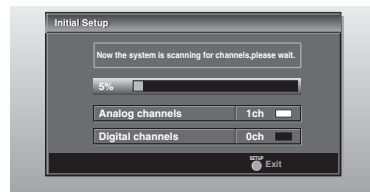

- When scanning has completed, the lowest memorized channel will be displayed.

NOTES:

- The initial Autoscan function can be executed for either "Air" or "Cable" only once. When you change the connection (Air/Cable), set the "Autoscan" again. (Refer to page 13.)
- If you connect cable system directly, contact the CATV installer.
- When the scanning is not completed, Helpful Hint will be displayed every time you turn on the power. If you have previously registered channels when this screen appears you can select a channel with number buttons.

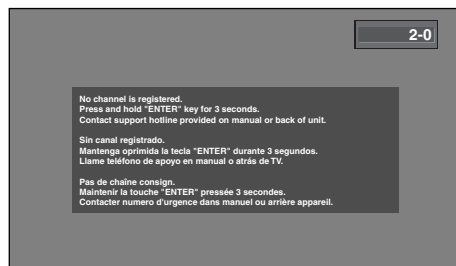

- Support hotline is provided on the front page of this manual.

CHANNEL SETTINGS

AUTOSCAN

If you switch wires (e.g. between antenna and CATV) or if you move the TV to a different area after the initial setting, you need to perform Autoscan again. This function lets you easily select the receivable channels with [CH ▲▼] and the TV memorizes them even if you switch wires.

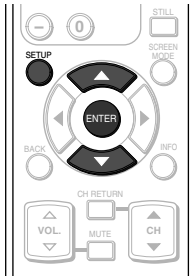

NOTE:

- Make sure if the TV is connected to antenna or cable.

1 Display the setup screen.

- Press [SETUP].
The following setup screen is displayed.



2 Select "CHANNEL" and press [ENTER] to confirm.

- Using [▲▼], select "Autoscan".



- Press [ENTER].

3 For TV channels, using [▲▼], select "Air".
For CATV channels, select "Cable".

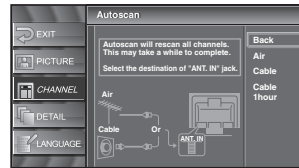

- Press [ENTER].
Scanning and memorizing the channels automatically starts.

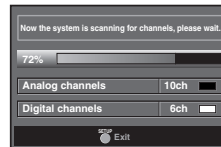

- When the scanning and memorizing are completed, the lowest memorized channel in the broadcasting will be displayed.

NOTES:

- If you connect a cable system directly, contact the CATV installer.
- If you press [POWER] or [SETUP] during Autoscan, this setting will be canceled.
- If there is no reception connected or poor signal is detected, a Hint will appear on screen once scanning stops.

CHANNEL LIST

The Channel List function lets you skip the unnecessary channels from the Channel registration list.

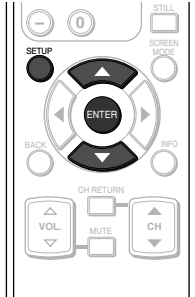

1 Display the setup screen.

- Press **[SETUP]**.
The following setup screen is displayed.



2 Select "CHANNEL" and press **[ENTER]** to confirm.

- Using **[▲/▼]**, select "Channel List".



- Press **[ENTER]**.

3 Select the channel you want to skip.

- Using **[▲/▼]**, select the channel.



- Press **[ENTER]**, and the highlight on the selected channel disappears, then the channel is set as skip. With **[CH ▲/▼]**, you cannot select the channel set as skip.
- If you want to receive the skipped channel, select your desired channel and press **[ENTER]**.
- If you skip a major channel, you skip the minor channels too.

NOTE:

- The channel with "DTV" indicated on the display is ATSC, otherwise the channel is NTSC.

4 To exit the setup, press **[SETUP]**.

MANUAL REGISTER

You can register remainder of channels that were not scanned by the Autoscanner function due to the bad reception status at the initial setting.



1 Display the setup screen.

- Press **[SETUP]**.
The following setup screen is displayed.



2 Select "CHANNEL" and press **[ENTER]** to confirm.

- Using **[▲/▼]**, select "Manual Register".

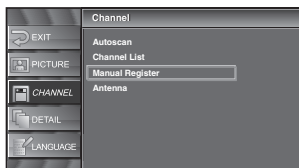

- Press **[ENTER]**.

3 Select the channel you want to add.

- Using **Channel number** buttons, select your desired channel.

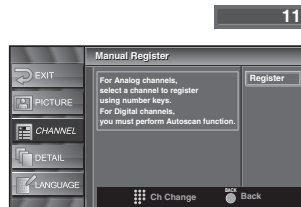

- Select "Register" with **[ENTER]**.

4 To exit the setup, press **[SETUP]**.

NOTES:

- If the setup is completed successfully, "Registered to the channel list." is shown on the screen.
- If "Video 1" is being used, set up will not be completed successfully. "Unavailable" will be shown on screen.

ANTENNA CONFIRMATION

You can verify the signal strength of each channel to get a clearer picture.



- If the channel is set to external input, you cannot confirm the antenna situation.

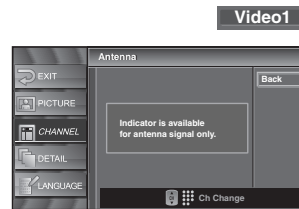

3 To exit the setup, press **[SETUP]**.

1 Display the setup screen.

- Press **[SETUP]**.
The following setup screen is displayed.



2 Select "CHANNEL" and press **[ENTER]** to confirm.

- Using **[▲/▼]**, select "Antenna".

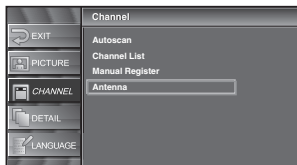

- Press **[ENTER]**.
- Using **Channel number** buttons or **[CH ▲/▼]**, select the channel you want to confirm the antenna situation.

11

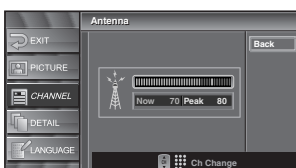

LANGUAGE SELECTION

You can choose your on screen language from one of the following English, Spanish or French.

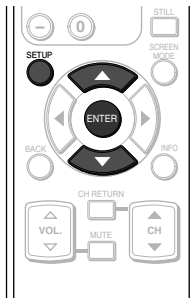

1 Display the setup screen.

- Press **[SETUP]**.
The following setup screen is displayed.



2 Select “LANGUAGE” and press **[ENTER]** to confirm.

- Using **[▲/▼]**, select “English”, “Español” or “Français”.

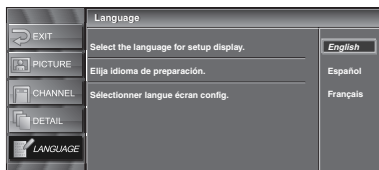

- Press **[ENTER]**.

3 To exit the setup, press **[SETUP]**.

CHANNEL SELECTION

You can select the channel by using either **[CH ▲/▼]** or **Channel number** buttons. How to select the channel in each way is shown below.



1 Using **[CH ▲/▼]**, or **Channel number** buttons and pressing **[ENTER]**.

- Using **[CH ▲/▼]**, change the channel.
- Same operation is available with **[CHANNEL ▲/▼]** on the top panel of the main unit.
- When you select a channel, press the channel number you want to view with **Channel number** buttons. The selected channel will be displayed.
 - When selecting analog channel 12

① → ② → ENTER

- When selecting digital channel 12-1
Be sure to press **[-]** before entering the minor-channel number.

① → ② → [-] → ① → ENTER

- If the channel broadcasts NTSC and ATSC both and you don't press **[-]**, then you will receive the NTSC channel only. The moment you press **[-]**, the lowest memorized digital channel will be displayed.
- When you press **[CH RETURN]**, the previously selected channel will be selected.

NOTE:

In the DTV broadcasting, one channel sometimes broadcasts multiple programs depending on the air time. In this case, the main channel is called major channel and the minor-channel is called minor channel.

About minor-channel broadcasting:

There may be different programs being broadcast on minor-channels through a single channel from ATSC. You can watch each minor-channel program being broadcast by selecting one of the minor-channels.

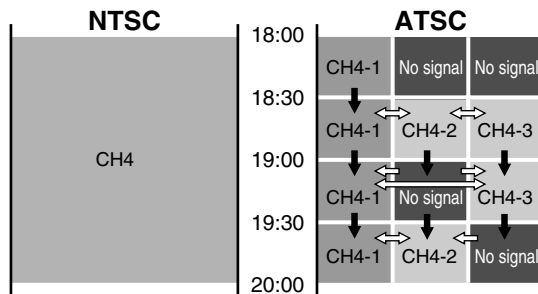

➔ : change automatically

⇔ : change manually by pressing **[CH ▲ / ▼]** on your remote control.

NOTE:

"No Signal" will appear on the screen after the minor-channel broadcast is over. You will need to change the channel to continue watching another TV program.

VOLUME ADJUSTMENT

This section describes how to adjust the volume when viewing TV. The Mute function, which is useful when you have a visitor or a phone call, will be also described.

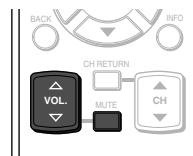

1 Using **[VOL. ▲/▼]** or **[MUTE]**

[VOL. ▲/▼]

- You can adjust the audio volume with **[VOL. ▲/▼]**.
- The volume bar is displayed at the bottom of the screen when adjusting the volume.
- Same operation is available with **[VOLUME ▲/▼]** on the top panel of the main unit.



- The volume bar display will automatically disappear in a few seconds.

[MUTE]

- Press **[MUTE]** on the remote control to mute the sound.
- To release the Mute status, press **[MUTE]** again or press **[VOL. ▲/▼]**.



- "Mute" is displayed on the screen for a few seconds.

STILL MODE

You can freeze the image shown on the screen.

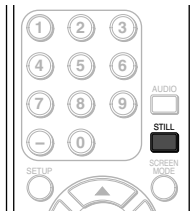

1 Pausing image.

- Press **[STILL]**, the image shown on the screen is paused.



- The audio is not paused and keeps on reading out.
- If the digital signal is gone or protected, the image will remain paused and the audio will be muted.
- The Still function will be released after 5 minutes.

2 Canceling Still function

- The Still function will be canceled by pressing any button while Still function is working.

NOTE:

Press any key except **[POWER]** to cancel still mode.

SWITCHING AUDIO

This section describes how to switch the audio in the analog mode and how to switch the audio language in the digital mode.



TV

1 Switch the audio.

- Every time you press **[AUDIO]**, the audio will be switched as below.



When the broadcasting has all audio...

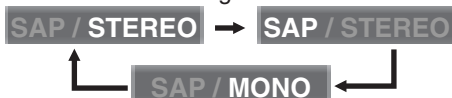

When the broadcasting has SAP and stereo audio...



When the broadcasting has SAP and monaural audio...



When the broadcasting is having only monaural audio...

MONO

(cannot be switched.)

STEREO : Outputs stereo-audio

SAP : Outputs second audio program

MONO : Outputs mono-audio

DTV

1 Switch the audio language.

- When you press **[AUDIO]**, the currently selected language and the number of received languages will be displayed on the screen.
- Every time you press **[AUDIO]**, the language will be switched.



"Other" is indicated when the language is not English, Spanish or French.

* For international stations audio language will still be displayed as English.

- Languages you can switch differ depending on the receiving broadcast.

- The information display will automatically disappear in one minute.

NOTE:

The **[AUDIO]** feature does not affect external source sound.

SWITCHING EXTERNAL INPUT

When you connect external devices including a video cassette recorder and home audio system, you can easily switch the input mode with the remote control.

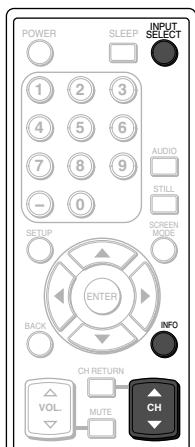

1 Switch the input mode.

- When you press **[INPUT SELECT]** or **[CH ▲/▼]** on the remote control, the input mode will be switched as below.

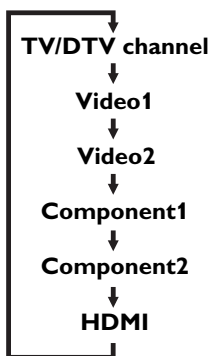

- To use the VIDEO1 or S-VIDEO1 input jack on the TV, select “Video1”.
- To use the VIDEO2 or S-VIDEO2 input jack on the TV, select “Video2”.
- To use the COMPONENT1 input jacks on the TV, select “Component1”.
- To use the COMPONENT2 input jacks on the TV, select “Component2”.
- To use the HDMI IN jack on the TV, select “HDMI”.

- When you press **[INFO]**, the current external input mode, the type of resolutions for video signal, TV aspect ratio, CC and TV rating will be displayed at the top-right of the screen.

1) When using VIDEO1 or S-VIDEO1 input jack



2) When using VIDEO2 or S-VIDEO2 input jack



3) When using COMPONENT1 input jacks



4) When using COMPONENT2 input jacks



5) When using HDMI IN jack



- The information display will automatically disappear in one minute.

CHANGING THE SCREEN DISPLAY MODE

Each 4 types of display mode can be selected in the screen mode in both 4:3 and 16:9 TV aspect ratio.

You can select your favorite screen mode and enjoy the program.

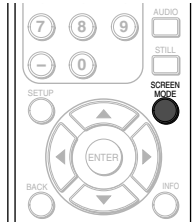

1 Switch the Screen mode.

- Every time you press **[SCREEN MODE]**, the TV aspect ratio will be switched alternately.

2 To press **[SCREEN MODE]** repeatedly until the normal screen displays.

NOTE:

You may not switch the display mode depending on the program.

When the broadcast is sending 4:3 video signal...

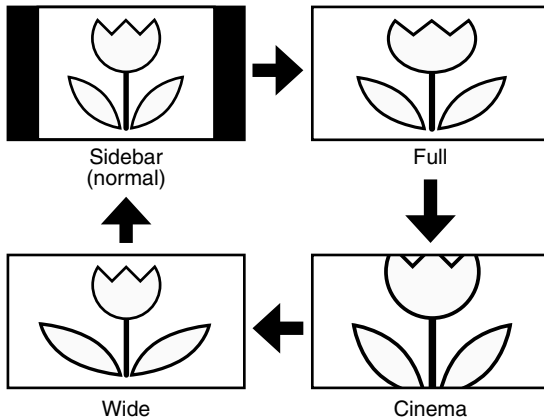

[Sidebar]

Sidebar will display a 4:3 picture at its standard 4:3 size. Sidebars will be displayed on the right and left edges of the screen.

[Full]

Full will display a 4:3 picture at a 16:9 size, with horizontal elongation necessary to fill the screen.

[Cinema]

Cinema will display a 4:3 picture at a 16:9 size, with less horizontal elongation necessary to fill the screen because a little bit of the top and bottom edge of the screen will be cut off.

[Wide]

Wide will display the center of the picture as original size and the either side of the picture will be elongation. The size of the picture will depend on the original signal.

When the broadcast is sending 16:9 video signal...

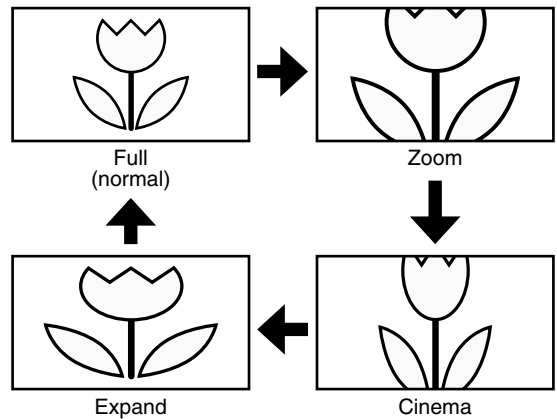

[Full]

A picture will be displayed at 16:9 size as it is.

[Zoom]

Zoom will display a 16:9 picture without changing its horizontal to vertical ratio, at its maximum size.

[Cinema]

Cinema will display a 16:9 picture with vertical elongation.

[Expand]

Expand will display a 16:9 picture with horizontal elongation.

SCREEN INFORMATION

You can display the currently selected channel number or other information such as the audio mode on the screen for checking.

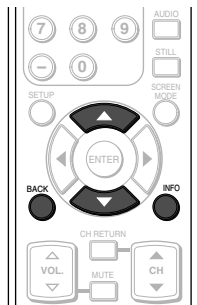

TV

In the analog mode, the currently selected channel number and the audio mode are displayed.

1 Display the channel number and the audio mode.

- Press **[INFO]** on the remote control. The currently selected channel number, the audio mode, the type of resolutions for video signal, TV aspect ratio, CC and TV rating are displayed at the top-right of the screen.



- To clear the display, press **[BACK]** or **[INFO]** again.

DTV

In the digital mode, the detailed information for the currently selected channel such as the Program guide is displayed.

1 Display the detailed information for the channel.

- Press **[INFO]** on the remote control. The currently selected program details are displayed on the screen.
- The following information is displayed.
 - (1) Program title
 - (2) Broadcast station
 - (3) Program guide (max. 4 lines displayed)
 - (4) Channel number
 - (5) Audio language ("Other" is displayed when the audio language cannot be acquired, or the acquired languages are other than English, Spanish or French.)
 - (6) Effective scanning lines and scan mode
 - (7) Program definition
 - (8) Program aspect rating
 - (9) Program rating
 - (10) CC (Not available if the CC set to "Off")

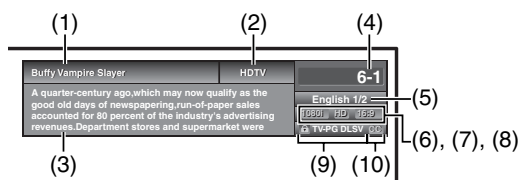

NOTES:

- When the program guide is displayed in more than 5 lines, use **[▲/▼]** and scroll for reading.
- "No description provided" is displayed when the program guide is not provided.

- The following screen is displayed when connecting to external devices: e.g.) When using VIDEO1 INPUT jack for connection



SLEEP TIMER

The Sleep Timer function will automatically turn off the power of the unit at a preset time.



1 Use Sleep Timer.

- Press **[SLEEP]** on the remote control.
- The setting display for Sleep Timer is shown on the screen.



2 Set the timer.

- You can select 10, 20, 30, 40, 50, 60, 70, 80 and 90 minutes by pressing **[SLEEP]**. (You cannot set the timer per one minute.)
- You can set the timer up to 90 minutes.
- After setting, you can check the remained time per 1 minute by pressing **[SLEEP]**.
- To cancel the sleep timer, press **[SLEEP]** repeatedly until "Sleep Off" is displayed.
- The Sleep Timer setting display will automatically disappear in a few seconds.



NOTE:

- When you disconnect the unit from the AC outlet or when a power failure occurs, the sleep timer setting will be cancelled.

SETUP SCREEN

This section describes the overview of the setup screen displayed when you press **[SETUP]**. For more details, see the reference page for each item.

The setup screen consists of the function setting items below.



To exit settings.



You can adjust the picture quality (Picture Mode, Brightness, Contrast, Color, Tint, Sharpness, Color Temp., and Energy Saving). (Refer to "PICTURE ADJUSTMENT" on page 24.)



You can automatically scan the receivable channels and watch or skip the channel as necessary. (Refer to "AUTOSCAN" on page 13.)



You can change the display format for Closed Caption as well as varied font styles, which displays the dialogue of a TV program or other information across the screen. (Refer to "CLOSED CAPTION" on page 25.) Also, can set the viewing limitations such as V-Chip of the MPAA rating and the TV rating. (Refer to "V-CHIP" on page 28.) HDMI Audio if the TV is connected to digital external device such as DVD player. (Refer to "HDMI AUDIO" on page 31.)



You can change the language (English, Spanish, French) displayed in the setup screen. (Refer to "LANGUAGE SELECTION" on page 17.)

NOTE:

- To move to the normal screen, press **[SETUP]**.

PICTURE ADJUSTMENT

You can enjoy your favorite picture mode selecting from five picture default settings that will adjust colors to enhance your viewing experience. Also, the brightness, contrast, color, tint, sharpness color temperature, and energy saving setting can be changed.



1 Display the setup screen.

- Press **[SETUP]**.
The following setup screen is displayed.



2 Select "PICTURE", and press [ENTER] to confirm.

- Using **[▲/▼]**, select the your desired item and press **[ENTER]** to confirm.

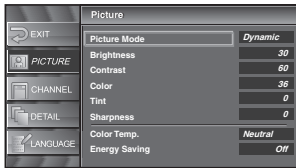

3 Adjust the picture quality.

- Using **[▲/▼]**, select the picture quality item you want to adjust.

Picture Mode

Using **[▲/▼]**, adjust Picture Mode from the selection, then press **[ENTER]**. (Standard, Dynamic, Movie, News and Manual)

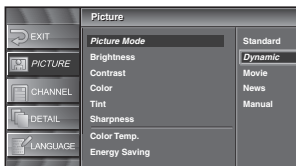

Brightness

Using **[◀ / ▶]**, adjust until the darkest parts of the picture are as bright as you prefer.

- ◀: To decrease brightness
- ▶: To increase brightness



Contrast

Using **[◀ / ▶]**, adjust to increase or decrease contrast.

- ◀: To decrease contrast
- ▶: To increase contrast



Color

Using **[◀ / ▶]**, adjust to be brilliant or pale color.

- ◀: To pale
- ▶: To brilliant



Tint

Using **[◀ / ▶]**, adjust to obtain natural skin tones.

- ◀: To red
- ▶: To green



Sharpness

Using **[◀ / ▶]**, adjust the detail of the picture.

- ◀: To soft
- ▶: To clear



Color Temp.

Using **[▲/▼]**, adjust Color Temperature from the selection, then press **[ENTER]**. (Cool, Neutral and Warm)

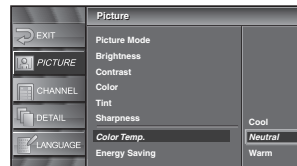

Energy Saving

Using **[◀ / ▶]**, adjust brightness of backlight.

- ◀: To bright
- ▶: To dark



- The adjustment bar for picture quality item is displayed on the screen.

NOTE:

- To move to the normal screen, press **[SETUP]**.

4 To exit the setup, press [SETUP].

CLOSED CAPTION

You can view specially labeled (cc) TV programs, movies, news and prerecorded tapes, etc. with either a dialogue caption or text display added to the program.

You can also change the font size and the font style by selecting options in the "Conventional CC".

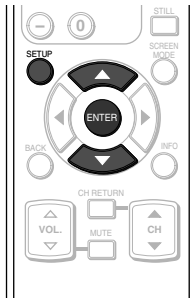

1 Display the setup screen.

- Press **[SETUP]**.
The following setup screen is displayed.



2 Select "DETAIL" and press **[ENTER]** to confirm.

- Using **[▲/▼]**, select "Closed Caption" and press **[ENTER]** to confirm.



3 Select "Conventional CC" and press **[ENTER]** to confirm.



4 Switch the Closed Caption mode.

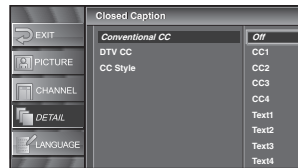

- Using **[▲/▼]**, select the desired closed caption, then press **[ENTER]**.

[Caption Mode]

CC1 and Text1:

are the primary caption and text services. The captioning or text is displayed in the same language as the program's dialogue (up to 4 lines of script on the screen, where it does not obstruct relevant parts of the picture).

CC3 and Text3:

serve as the preferred data channels. The captioning or text is often a secondary language translation, simplified English or displayed at a slower rate.

CC2, CC4, Text2 and Text4:

are rarely available and broadcasters use them only in special conditions, such as when CC1 and CC3 are not available or Text1 and Text3 are not available.

- There are three display modes according to programs:

Paint-on mode: Displays input characters on the screen immediately.

Pop-on mode : Once characters are stored in memory, they are displayed all at once.

Roll-up mode : Displays the characters continuously by scrolling (max. 4 lines).

5 To exit the setup, press **[SETUP]**.

NOTES:

- If the closed caption is not broadcasted, nothing is displayed.
- The closed caption is not displayed when you use HDMI connection.
- When your TV receives a special effects playback signal (i.e., Search, Slow and Still) from a VCR's video output channel (CH3 or CH4), the TV may not display the correct caption or text.
- Captions and texts may not match the TV voice exactly.
- Interference may cause the closed caption system not to function properly.
- The caption or text characters will not be displayed while the menu display or functions display is shown.
- If a black box appears on the screen, this means that the TV is set to TEXT mode. To clear screen, select CAPTION "CC1", "CC2", "CC3", "CC4" or "Off".

DTV CLOSED CAPTION

DTV

1 Display the setup screen.

- Press [**SETUP**].
The following setup screen is displayed.



2 Select "DETAIL" and press [ENTER] to confirm.

- Using [**▲/▼**], select "Closed Caption" and press [**ENTER**] to confirm.

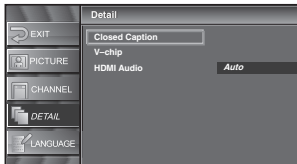

3 Select "DTV CC" and press [ENTER] to confirm.

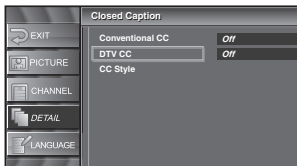

4 Switch the DTV Closed Caption mode.

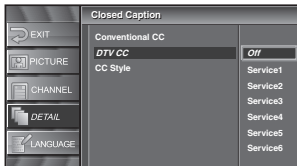

- Using [**▲/▼**], select the desired DTV Closed Caption, then press [**ENTER**].

NOTE:

DTV CC:

Apart from closed captions, DTV has its own closed captions called DTV CC. Use this menu to change the settings for DTV CC.

Off: Select if you do not want DTV CC. This is the default.

Service 1 to Service 6: Select one of these before changing any other item in the Closed Caption menu. Choose Service 1 under normal circumstances.

5 To exit the setup, press [SETUP].

CLOSED CAPTION STYLE

1 Display the setup screen.

- Press [**SETUP**].
The following setup screen is displayed.



2 Select "DETAIL" and press [ENTER] to confirm.

- Using [**▲/▼**], select "Closed Caption" and press [**ENTER**] to confirm.

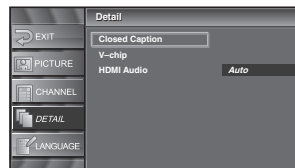

3 Select "CC Style" and press [ENTER] to confirm.

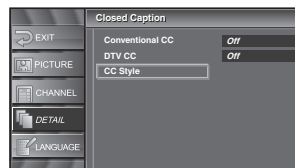

4 Switch the Closed Caption Style.

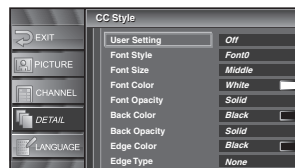

- Using [**▲/▼**], select the desired Closed Caption Style.

5 Use "User Setting".

- The "User Setting" function lets you change CC style.
- Using [**▲/▼**], select "User Setting".
- Press [**ENTER**] and set "User Setting" to "ON".

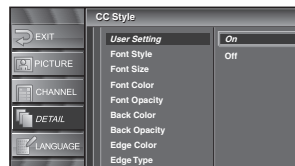

6 Set each item.

- When “User Setting” is set to “On”, you can set the following items.
- CC style set by “User Setting” will be displayed.
- Using [▲/▼], select the item you want to set.
- You can switch the setting for each item with [▲/▼].

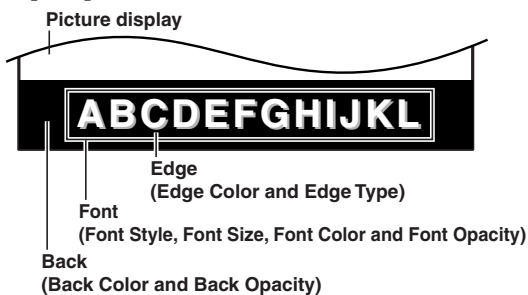

- The setting description for each item is shown below.

[Font Style]

Font style of the displayed caption can be switched as below.

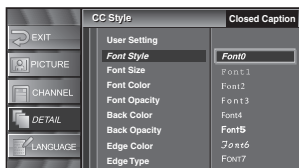

[Font Size]

Font size of the displayed caption can be switched as below.

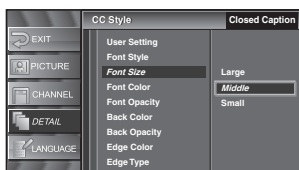

[Font Color]

Font color of the displayed caption can be switched as below.

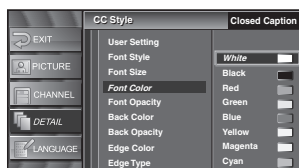

[Font Opacity]

Font opacity of the displayed caption can be switched as below.

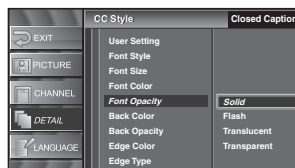

[Back Color]

Background color of the displayed caption can be switched as below.

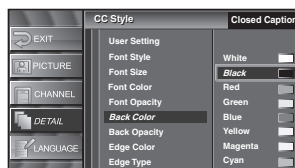

[Back Opacity]

Background opacity of the displayed caption can be switched as below.

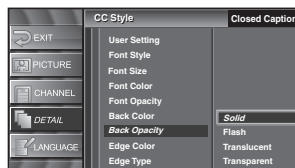

[Edge Color]

Edge color of the displayed caption can be switched as below.

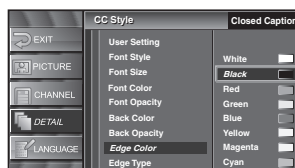

[Edge Type]

Edge type of the displayed caption can be switched as below.

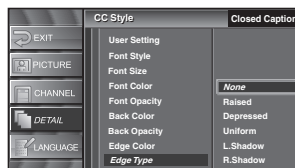

7 To exit the setup, press [SETUP].

V-CHIP

You can set the viewing limitations to prevent your children from watching inappropriate programs including disagreeable expression and description. The viewing limitations set for the program can be released by entering the password.



1 Display the setup screen.

- Press **[SETUP]**.
The following setup screen is displayed.



2 Select "DETAIL" and press [ENTER] to confirm.

- Using **[▲/▼]**, select "V-chip".

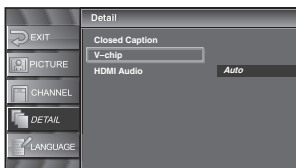

- Press **[ENTER]**.
The password entry screen is displayed.



3 Enter the password.

- Use **Channel number** buttons and enter the 4-digit number.



- When you have not set up your password, enter 0000.
- When the password is correct, the following "V-Chip" screen is displayed.

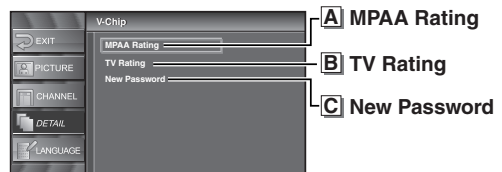

See the following description for setting each item.

A MPAA Rating

4 Display the "MPAA Rating" screen.

- Using **[▲/▼]**, select "MPAA Rating".



- Press **[ENTER]**.

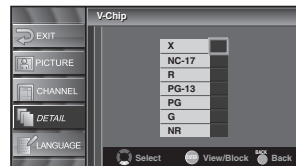

5 Set "MPAA Rating".

- Using the [▲/▼], select the rating.
- Press [ENTER] and set to "View" or "Block".

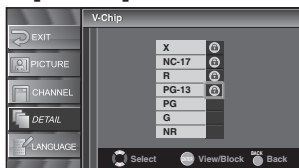

6 To exit the setup, press [SETUP].

<Selection> **<Rating Category Explanations>**

X :	Mature audience only
NC-17 :	No one under 17 admitted
R :	Restricted; under 17 requires accompanying parent or adult guardian
PG-13 :	Unsuitable for children under 13
PG :	Parental Guidance suggested
G :	General Audience
NR :	No Rating

NOTES:

- When you select a rating and set it to "Block", the higher ratings will be blocked automatically. The lower ratings will be available for viewing.
- When you set X to "View", all ratings turn to "View" automatically.

B TV Rating

4 Display the "TV Rating" screen.

- Using [▲/▼], select "TV Rating".



- Press [ENTER].

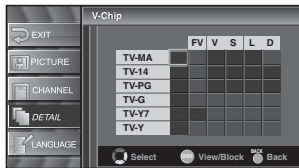

5 Set "TV Rating".

- Using [▲/▼], select the rating.
- Press [ENTER] and set to "View" or "Block" for the rating without sub categories.

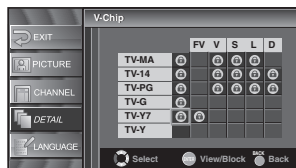

- For the rating with sub categories press [▲/▼ / ◀ / ▶] and select the rating. Then press [ENTER] and set to "View" or "Block".

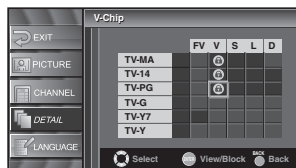

6 To exit the setup, press [SETUP].

<Selection> **<Rating Category Explanations>**

TV-MA :	Mature audience only
TV-14 :	Unsuitable for children under 14
TV-PG :	Parental Guidance suggested
TV-G :	General Audience
TV-Y7 :	Appropriate for children seven and older
TV-Y :	Appropriate for all children

<Selection> **<Rating SubCategory Explanations>**

FV :	Fantasy Violence
V :	Violence
S :	Sexual Situation
L :	Coarse Language
D :	Suggestive Dialogue

NOTES:

- When you select a rating and set it to "Block", the higher ratings will be blocked automatically. The lower ratings will be available for viewing.
- When you set TV-MA to "View", all ratings turn to "View" automatically.

C New Password

4 Display the “New Password” screen.

- Using [▲/▼], select “New Password”.



- Press [ENTER].

5 Change the password.

- Use **Channel number** buttons on the remote control and enter the NEW 4-digit password.
- Enter password again in “Confirm password” space.



6 To exit the setup, press [SETUP].

NOTES:

- Make sure to enter the exact same new password in the “Confirm password.” space as one in the space. If they are different, the space is cleared for reentering.
- Your password will be erased and return to the default (0000) when a power failure occurs or this TV has been unplugged for more than 10 seconds. If you forget the password, unplug the power cord for more than 10 seconds to restore the password to 0000.

HDMI AUDIO

Set the method of sound input for HDMI jack.

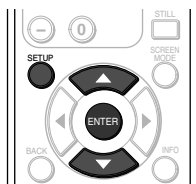

1 Display the setup screen.

- Press **[SETUP]**.
The following setup screen is displayed.



2 Select "DETAIL" and press **[ENTER]** to confirm.

- Using **[▲/▼]**, select "HDMI Audio" and press **[ENTER]** to confirm.

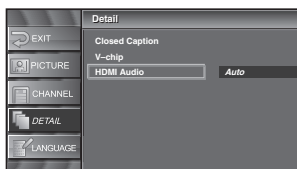

3 Switch the HDMI Audio.

- Using **[▲/▼]**, select the desired HDMI Audio, then press **[ENTER]**.

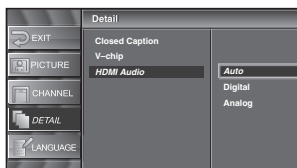

- Select "Auto" if you connected to both digital device with HDMI jack and analog device for audio sources. Digital audio input signal has prior in this setting.
- Select "Digital" if you connected to digital device with HDMI jack for digital audio input signal.
- Select "Analog" if you connected to analog device with analog jacks for analog audio input signal.

4 To exit the setup, press **[SETUP]**.

TROUBLESHOOTING GUIDE

Before calling for service, check the following chart again.

Symptom	Remedy
No power	<ul style="list-style-type: none"> • Be sure the Power cord is connected to outlet. • If a power failure occurs, unplug the power cord for 30 minutes to allow the unit to reset itself.
No picture or sound	<ul style="list-style-type: none"> • Check if the power is on. • Check the outlet connection. • Check the antenna or cable connection to the main unit. • When the outside antenna is used, check the wire condition and connection. • Try to view other channels. It may be the problem on the broadcasting station. • Turn off the power and wait for about 1 minute, then turn it on again.
No color	<ul style="list-style-type: none"> • Check the antenna or cable connection to the main unit. • When the outside antenna is used, check the wire condition and connection. • Try to view other channels. It may be the problem on the broadcasting station. • Adjust the Color in the setup screen.
Sound OK, picture poor	<ul style="list-style-type: none"> • Check the antenna or cable connection to the main unit. • When the outside antenna is used, check the wire condition and connection. • Electric waves may be interfered due to the electric appliances, etc. nearby. • Adjust Contrast and Brightness in the setup screen. • Try to view other channels. It may be the problem on the broadcasting station.
Picture distorted	<ul style="list-style-type: none"> • When the outside antenna is used, check the wire condition and connection. • Try to view other channels. It may be the problem on the broadcasting station.
Weak picture	<ul style="list-style-type: none"> • Check the antenna or cable connection to the main unit. • When the outside antenna is used, check the wire condition and connection. • Adjust Contrast and Brightness in the setup screen. • Try to view other channels. It may be the problem on the broadcasting station.
Lines or streaks in picture	<ul style="list-style-type: none"> • When the outside antenna is used, check the wire condition and connection. • Electric waves may be interfered due to the electric appliances, etc. nearby. • Try to view other channels. It may be the problem on the broadcasting station.
Picture blurred	<ul style="list-style-type: none"> • When the outside antenna is used, check the wire condition and connection. • Try to view other channels. It may be the problem on the broadcasting station.
Ghosts in picture	<ul style="list-style-type: none"> • Check the antenna or cable connection to the main unit. • When the outside antenna is used, check the wire condition and connection. • Electric waves may be interfered due to the electric appliances, etc. nearby. • Try to view other channels. It may be the problem on the broadcasting station.
Bars on screen	<ul style="list-style-type: none"> • When the outside antenna is used, check the wire condition and connection. • Electric waves may be interfered due to the electric appliances, etc. nearby.

Symptom	Remedy
Picture rolls vertically	<ul style="list-style-type: none"> • When the outside antenna is used, check the wire condition and connection. • Electric waves may be interfered due to the electric appliances, etc. nearby. • Try to view other channels. It may be the problem on the broadcasting station.
Different color marks on screen	<ul style="list-style-type: none"> • Move the TV apart from electric appliances nearby. Turn off the power and wait for about 30 minutes, then turn it on again. • Try to view other channels. It may be the problem on the broadcasting station.
Poor reception on some channels	<ul style="list-style-type: none"> • Check the antenna or cable connection to the main unit. • When the outside antenna is used, check the wire condition and connection. • Electric waves may be interfered due to the electric appliances, etc. nearby. • Try to view other channels. It may be the problem on the broadcasting station.
Picture OK, sound poor	<ul style="list-style-type: none"> • Electric waves may be interfered due to the electric appliances, etc. nearby. • Try to view other channels. It may be the problem on the broadcasting station.
No reception of digital signals	<ul style="list-style-type: none"> • Make sure that Autoscan in the setup screen has been completed. It will be required when you setup TV for the first time or when TV is moved to a location where other channels are broadcast. • The selected channel does not exist at that time. There are not always minor-channels being broadcast. • When Autoscan is interrupted and not completed, some channels will not be received. Make sure to complete Autoscan in the setup screen.
The entered channel number changes automatically	<ul style="list-style-type: none"> • Many digital channels have alternate channel numbers. TV changes the numbers automatically to the ones signifying the broadcasting stations. These are the numbers used for analog broadcasts.
Remote control doesn't work	<ul style="list-style-type: none"> • Check the antenna or cable connection to the main unit. • Check the battery life of the remote control. • Check if there is an obstacle between the sensor and the remote control. • Test the signal output. If OK, then possible remote sensor trouble. (Refer to "IR SIGNAL CHECK" on page 34.)

Problems on Closed Caption

Misspelled captions are displayed.	<ul style="list-style-type: none"> • Closed captioning production companies may broadcast programs without correcting the misspelling in a live broadcast.
Captions are not entirely displayed, or captions are delayed behind the dialogue.	<ul style="list-style-type: none"> • Captions that are delayed a few seconds behind the actual dialogue are common for live broadcasts. Most captioning production companies can display a dialogue to a maximum of 220 words per minute. If a dialogue exceeds that rate, selective editing is used to insure that the captions remain up-to-date with the current TV screen dialogue.
Captions are displayed as a white box. No caption is displayed in the Closed Caption-supported program.	<ul style="list-style-type: none"> • When electric waves are interfered due to buildings, weather conditions etc., incomplete captions may be displayed. • Broadcasting station may shorten the program to insert the advertisement. The closed caption decoder cannot read the information of the shortened program.
No caption is displayed when playing the videotape containing captions.	<ul style="list-style-type: none"> • The videotape may be illegally copied, or the caption signal may fail to be read while copying.
Black box is displayed in the screen.	<ul style="list-style-type: none"> • "Text" mode is selected for caption. Select "CC1", "CC2", "CC3", "CC4" or "Off".

The LCD panel is manufactured to provide many years of useful life. Occasionally a few non active pixels may appear as a fixed point of blue, green or red. This is not to be considered a defect in the LCD screen.

GLOSSARY

ATSC

Acronym that stands for Advanced Television Systems Committee and the name of the digital broadcasting standards.

Aspect ratio

The width of a TV screen relative to its height. Conventional TVs are 4:3 (in other words, the screen is almost square); widescreen models are 16:9 (the screen is almost twice as wide as its high).

Component video

This is a video signal format that conveys each of three principal colors of light (red, blue and green) through different signal lines. This allows the viewers to experience picture colors as original as it is. There are several signal formats, including Y / Pb / Pr and Y / Cb / Cr.

Dolby Digital

The system developed by Dolby Laboratories to compress digital sound. It offers you sound of stereo (2ch) or multi-channel audio (up to 5.1ch).

HDMI (High-Definition Multimedia Interface)

Interface that supports all uncompressed, digital audio/video formats including set-top box, DVD player or digital television, over a single cable.

High Definition TV (HDTV)

Ultimate digital format that produces high resolution and high picture quality.

LPCM

(Linear Pulse Code Modulation)

LPCM is a format that can have up to 8 channels of audio. It is mainly used in music production. The format samples and captures analog signals and transforms them into digital signals without compressing the sound data.

NTSC

Acronym that stands for National Television Systems Committee and the name of the current analog broadcasting standards.

Password

A stored 4-digit number that you must provide in order to make settings for V-CHIP.

SAP

(Secondary Audio Program)

Second-audio channel delivered separately from main-audio channel. This audio channel is used as an alternate in bilingual broadcasting.

Standard Definition TV (SDTV)

Standard digital format that is similar to the NTSC picture quality.

S-Video

It delivers independently each signal of color(C) and luminance (Y) to TV as video signals, so that higher-quality picture will be gained.

MAINTENANCE

CABINET CLEANING

- Wipe the front panel and other exterior surfaces of the TV with a soft cloth immersed in lukewarm water and wrung dry.
- Never use a solvent or alcohol. Do not spray insecticide liquid near the TV. Such chemicals may cause damage and discoloration to the exposed surfaces.

LCD CLEANING

Wipe the LCD of the TV with a soft cloth. Before cleaning the LCD, disconnect the power cord.

SERVICING

Should your unit become inoperative, do not try to correct the problem by yourself. There are no user serviceable parts inside. Turn off, unplug the power cord and please call our help line mentioned on the front page, to locate an Authorized Service Center.

IR SIGNAL CHECK

If the remote control doesn't work properly, You can test if the remote control sends out the infrared signal with an AM radio or a digital camera (including built-in camera of cellular phone). It will help to define the cause of malfunction.

• With an AM radio:

Tune an AM radio to a station with no broadcasting. Press any button on remote control toward the radio. Sound will be fluttering when you press any button and the radio receives the signal. This means the remote control unit is working.

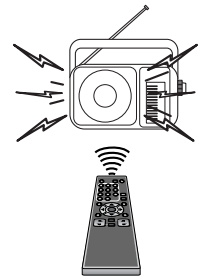

• With a digital camera (including built-in camera of cellular phone):

Direct a digital camera to remote control, press and hold any button on remote control. If infrared light appears through digital camera, the remote control unit is working.



SPECIFICATIONS

GENERAL SPECIFICATIONS

Television system:	ATSC NTSC-M TV Standard
Closed Caption System:	§15.119/FCC (Analog CC) §15.122/FCC (Digital CC)
Channel coverage (ATSC/NTSC)	
VHF:	2 ~ 13
UHF:	14 ~ 69
CATV:	2 ~ 13, A ~ W, W+1 ~ W+94, A-5 ~ A-1, 5A
Tuning System:	Channel frequency synthesized tuning system
Channel access:	Direct access keyboard, Programmable scan, and Up/down
Terminals	
Antenna input:	VHF/UHF/CATV 75 ohm unbalanced (F-type)
S-Video input:	Mini DIN 4-pin jack x 2
Video input:	RCA jack x 2
Audio input:	RCA jack (L/R) x 4
Component Video/Audio input:	One pin jack (Y) / 1Vpp x 2 Two pin jacks (Pb/Pr) / 700mVpp x 4 RCA jack (L/R) x 4
HDMI / Audio input:	HDMI jack RCA jack (L/R) x 2
Coaxial digital audio output:	One pin jack, 500mVpp
Analog Audio output:	RCA jack (L/R) x 2
Stereo Sound System Speaker	

ELECTRICAL SPECIFICATION

Sound output: 5W, 8 ohm x 2

OTHER SPECIFICATIONS

Remote control:	Digital encoded infrared light system
Operating temperature:	5°C to 40°C (41°F to 104°F)
Power requirements:	AC120V, 60Hz
Power consumption (Maximum):	140W
LCD:	26" wide XGA panel (1,366 x 768 pixels)
Dimensions:	<Without stand> H : 20-5/8" (524mm) W : 27-15/16" (710mm) D : 4-5/16" (110mm) <With stand> H : 22-5/8" (574mm) W : 27-15/16" (710mm) D : 10-13/16" (275mm)
Weight:	28.7 lbs. (13kg)

- Designs and specifications are subject to change without notice and without our legal obligation.
- If there is a discrepancy between languages, the default language will be English.



LIMITED WARRANTY

FUNAI CORP. will repair this product, free of charge in CANADA in the event of defect in materials or workmanship as follows:

DURATION :

PARTS : FUNAI CORP. will provide parts to replace defective parts without charge for one (1) year from the date of original retail purchase. Certain parts and LCD image burn-in are not covered under this warranty.

LABOR : FUNAI CORP. will provide the labor without charge for a period of ninety (90) days from the date of original retail purchase.

LIMITS AND EXCLUSIONS :

THIS WARRANTY IS EXTENDED ONLY TO THE ORIGINAL RETAIL PURCHASER. A PURCHASE RECEIPT OR OTHER PROOF OF ORIGINAL RETAIL PURCHASE WILL BE REQUIRED TOGETHER WITH THE PRODUCT TO OBTAIN SERVICE UNDER THIS WARRANTY.

This warranty shall not be extended to any other person or transferee.

This warranty is void and of no effect if any serial numbers on the product are altered, replaced, defaced, missing or if service was attempted by an unauthorized service center. This limited warranty does not apply to any product not purchased and used in CANADA.

This warranty only covers failures due to defects in material or workmanship which occurs during normal use. It does not cover damage which occurs in shipment, or failures which are caused by repairs, alterations or product not supplied by FUNAI CORP., or damage which results from accident, misuse, abuse, mishandling, misapplication, alteration, faulty installation, improper maintenance, commercial use such as hotel, rental or office use of this product or damage which results from fire, flood, lightning or other acts of God.

THIS WARRANTY DOES NOT COVER PACKING MATERIALS, ANY ACCESSORIES (EXCEPT REMOTE CONTROL), ANY COSMETIC PARTS, COMPLETE ASSEMBLY PARTS, DEMO OR FLOOR MODELS.

FUNAI CORP. AND ITS REPRESENTATIVES OR AGENTS SHALL IN NO EVENT BE LIABLE FOR ANY GENERAL, INDIRECT OR CONSEQUENTIAL DAMAGES ARISING OUT OF OR OCCASIONED BY THE USE OF OR THE INABILITY TO USE THIS PRODUCT. THIS WARRANTY IS MADE IN LIEU OF ALL OTHER WARRANTIES, EXPRESS OR IMPLIED, AND OF ALL OTHER LIABILITIES ON THE PART OF FUNAI, ALL OTHER WARRANTIES INCLUDING THE WARRANTY OF MERCHANTABILITY AND FITNESS FOR A PARTICULAR PURPOSE, ARE HEREBY DISCLAIMED BY FUNAI AND ITS REPRESENTATIVES IN CANADA.

ALL WARRANTY INSPECTIONS AND REPAIRS MUST BE PERFORMED BY AN AUTHORIZED SERVICE CENTER.

THIS WARRANTY IS ONLY VALID WHEN THE UNIT IS CARRIED-IN TO AN AUTHORIZED SERVICE CENTER.

THE PRODUCT MUST BE ACCOMPANIED BY A COPY OF THE ORIGINAL RETAIL PURCHASE RECEIPT. IF NO PROOF OF PURCHASE IS ATTACHED, THE WARRANTY WILL NOT BE HONORED AND REPAIRS COSTS WILL BE CHARGED.

ATTENTION :

FUNAI CORP. RESERVES THE RIGHT TO MODIFY ANY DESIGN OF THIS PRODUCT WITHOUT PRIOR NOTICE.

WARRANTY STATEMENT REGARDING NON AUTHORIZED REPAIRS:

To obtain warranty service, you must take the product, or deliver the product freight prepaid, in either its original packaging or packaging affording an equal degree of protection, to any AUTHORIZED SERVICE CENTER. FUNAI CORP. will not reimburse you for any service done by unauthorized service providers without prior written approval.

To locate your nearest AUTHORIZED SERVICE CENTER or for general service inquiries, please contact to us at:

FUNAI CORPORATION
Customer Service

Tel: 1-800-474-0045

<http://www.funai-corp.com>

19900 Van Ness Avenue, Torrance, CA 90501



MODE D'EMPLOI **CIWL2606**



TÉLÉVISEUR ANALOGIQUE / NUMÉRIQUE À ÉCRAN ACL 26 POUCHES



POUR CAPTER LE SIGNAL NUMÉRIQUE/ANALOGIQUE,
IL FAUT CONNECTER UNE ANTENNE.

Pour obtenir de l'aide concernant la configuration ou le fonctionnement après avoir lu le mode d'emploi, composez le numéro sans frais **1-800-474-0045** ou visitez notre site web à l'adresse **<http://www.funai-corp.com>**

AVERTISSEMENT : AFIN DE RÉDUIRE LES RISQUES D'INCENDIE OU D'ÉLECTROCUTION, N'EXPOSEZ CET APPAREIL NI À LA PLUIE NI À L'HUMIDITÉ.



CAUTION
RISK OF ELECTRIC SHOCK
DO NOT OPEN



PRUDENCE : N'ENLEVEZ PAS L'ARRIÈRE DU BOÎTIER AFIN DE RÉDUIRE LES RISQUES D'ÉLECTROCUTION. NE CONTIENT AUCUN ÉLÉMENT SUSCEPTIBLE D'ÊTRE RÉPARÉ PAR L'UTILISATEUR. FAITES EFFECTUER LES RÉPARATIONS PAR DU PERSONNEL QUALIFIÉ.



CE SYMBOLE INDIQUE UN RISQUE D'ÉLECTROCUTION DÙ À LA TENSION DANGEREUSE À L'INTÉRIEUR DE CETTE UNITÉ.



CE SYMBOLE INDIQUE QUE DES INSTRUCTIONS IMPORTANTES SUR L'ENTRETIEN ET LE FONCTIONNEMENT SE TROUVENT SUR LA DOCUMENTATION QUI ACCOMPAGNE CET APPAREIL.

Les indications sur la sécurité se trouvent à l'arrière du boîtier.

MESURES DE SÉCURITÉ IMPORTANTES

- Lisez les instructions** - Veuillez lire toutes les instructions relatives à la sécurité et au fonctionnement avant d'utiliser l'appareil.
- Conservez les instructions** - Les instructions sur la sécurité et le fonctionnement doivent être conservées pour consultation ultérieure.
- Respectez les avertissements** - Veuillez respecter les avertissements qui se trouvent sur l'appareil et dans le mode d'emploi.
- Suivez les instructions** - Veuillez suivre toutes les instructions relatives à l'utilisation et au fonctionnement.
- Nettoyage** - Débranchez l'appareil de la prise murale avant de le nettoyer. N'utilisez aucun produit de nettoyage liquide ou en aérosol. Servez-vous d'un chiffon humide pour effectuer le nettoyage.
EXCEPTION : Si l'appareil doit fonctionner de façon ininterrompue et si, pour une raison précise, comme le risque de perte du code d'accès d'un convertisseur CATV, l'utilisateur ne peut pas le débrancher pour le nettoyer ou pour une toute autre raison, il n'est pas nécessaire au point 5 de débrancher l'appareil.
- Fixations** - N'utilisez que des accessoires recommandés par le fabricant de cet appareil afin de ne pas provoquer d'accidents.
- Eau et humidité** - N'utilisez pas cet appareil à proximité de l'eau, par exemple près d'une baignoire, d'un lavabo, d'un évier, d'une lessiveuse, dans une cave humide, près d'une piscine, etc.
- Supports** - Ne placez pas cet appareil sur une table roulante, un meuble, un trépied ou une étagère instable. L'appareil pourrait tomber et blesser grièvement quelqu'un ou s'endommager. N'utilisez que la table roulante, le meuble, le trépied ou l'étagère recommandé/e par le fabricant, ou vendu/e avec l'appareil. Montez l'appareil en suivant les instructions du fabricant à l'aide des dispositifs de fixation recommandés par le fabricant. Si l'appareil se trouve sur une table roulante, déplacez-le tout avec prudence. Les arrêts brusques, l'excès de force et les irrégularités du sol risquent de faire basculer la table roulante et l'appareil.
- Ventilation** - Les fentes et les ouvertures du boîtier, à l'arrière ou dans le fond, servent à la ventilation et à garantir le fonctionnement fiable de l'appareil en le protégeant de la surchauffe; il ne faut pas boucher ou couvrir ces ouvertures. Ne bouches jamais ces ouvertures en plaçant l'appareil sur un lit, un canapé, un tapis, ou une surface similaire. Ne placez jamais cet appareil à proximité ou au-dessus d'un radiateur ou d'un registre de chaleur.

SYMBOLE D'AVERTISSEMENT POUR LES COMPOSANTES APPAREIL ET MEUBLE À ROULETTES



Ne placez jamais cet appareil dans un meuble encastrable comme une bibliothèque ou une étagère à moins qu'il n'y ait une ventilation suffisante et que les instructions du fabricant ne soient respectées.

- Sources d'alimentation** - Ne faites fonctionner cet appareil que sur la source d'alimentation indiquée sur l'étiquette. Si vous avez des doutes sur le type d'alimentation électrique de votre maison, consultez votre revendeur ou votre fournisseur d'électricité. Pour les appareils fonctionnant sur piles, ou sur d'autres sources d'alimentation, consultez le mode d'emploi.
- Mise à la terre ou polarisation** - Cet appareil est équipé d'une fiche de courant alternatif polarisé (une fiche ayant un plot plus large que les autres). Cette fiche ne se branche dans la prise murale que d'une seule façon. C'est un dispositif de sécurité. Si vous n'arrivez pas à introduire la fiche complètement dans la prise, essayez dans l'autre sens. Si la fiche ne s'adapte toujours pas, adressez-vous à votre électricien pour faire remplacer votre prise qui est trop ancienne. Respectez le dispositif de sécurité de la prise polarisée.
- Protection du câble d'alimentation électrique** - Disposez les câbles d'alimentation électrique afin d'éviter de les écraser ou de les pincer si des objets y sont placés au-dessus, en faisant très attention aux prises, aux prolongateurs et à la sortie des câbles de l'appareil.
- Mise à la terre de l'antenne extérieure** - Si une antenne extérieure ou un réseau câblé est connecté sur l'appareil, vérifiez si l'antenne ou le réseau câblé est mis à la terre afin de protéger contre les poussées momentanées de tension et l'accumulation de charges électrostatiques. L'article 810 du Code électrique national, ANSI/NFPA No. 70, donne les informations nécessaires sur la mise à la terre du mât et de la structure de support, sur la mise à la terre de l'entrée de courant sur l'unité de décharge de l'antenne, sur la dimension des conducteurs de mise à la terre, sur

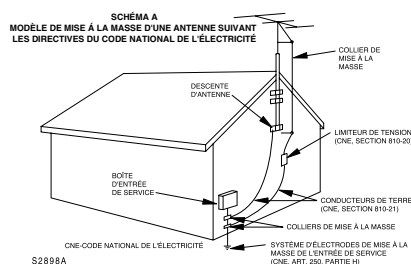

- l'emplacement de l'unité de décharge de l'antenne, sur la connexion sur les électrodes de mise à la terre et sur les caractéristiques de l'électrode de mise à la terre. (Schéma A)
14. **Foudre** - Pour mieux protéger ce récepteur contre la foudre, ou si vous devez le laisser longtemps sans surveillance ou sans l'utiliser, débranchez la prise de courant et déconnectez l'antenne ou le réseau câblé. Vous éviterez ainsi que l'appareil ne soit endommagé par la foudre ou les poussées momentanées de tension.
 15. **Lignes électriques** - L'antenne extérieure ne doit pas se trouver à proximité de lignes électriques aériennes, d'autres circuits d'éclairages ou électriques ou dans un endroit d'où elle pourrait tomber sur ces lignes et ou sur ces circuits. Lorsque vous installez une antenne extérieure faites très attention à ne pas toucher les lignes et les circuits électriques car vous pourriez être foudroyé.
 16. **Surcharge** - Ne surchargez pas les prises et les rallonges pour éviter de provoquer un incendie ou une électrocution.
 17. **Pénétration de liquide ou d'objet** - Ne faites jamais pénétrer un objet, quel qu'il soit, dans l'appareil à travers les ouvertures, car il pourrait toucher des pièces sous tension ou causer des courts-circuits susceptibles de provoquer un incendie ou une électrocution. Ne versez jamais de liquide, quel qu'il soit, sur l'appareil.
 18. **Réparations** - N'essayez pas de réparer vous-même cet appareil, car en ouvrant ou en ôtant les capots vous vous exposeriez à une tension élevée ou à d'autres dangers. Faites effectuer les réparations par du personnel qualifié.
 19. **Dégâts nécessitant réparation** - Débranchez cet appareil de la prise murale et faites-le réparer par du personnel qualifié dans les conditions suivantes :
 - a. Lorsque le câble d'alimentation est effiloché ou la prise abîmée.
 - b. Si un liquide est renversé ou si un objet est tombé dans l'appareil.
 - c. Si l'appareil a été exposé à la pluie ou à l'eau.
 - d. Si l'appareil ne fonctionne pas normalement quand vous suivez le mode d'emploi. Ne réglez que les commandes indiquées dans le mode d'emploi; le réglage erroné des autres commandes risque d'endommager l'appareil et de demander l'intervention coûteuse d'un technicien spécialisé pour rétablir le bon fonctionnement de l'appareil.
 - e. Si l'appareil a été échappé ou s'il est endommagé.
 - f. Lorsque la performance de l'appareil diminue drastiquement, celui-ci a besoin d'être réparé.
 20. **Pièces de rechange** - Si des pièces de rechange sont nécessaires, vérifiez si le technicien a utilisé les pièces de rechange indiquées par le fabricant, ayant les mêmes caractéristiques que les pièces originales. Les remplacements non autorisés peuvent provoquer un incendie, une électrocution, des blessures ou d'autres accidents.
 21. **Contrôle de sécurité** - Au terme de toutes les interventions (entretien ou réparation) effectuées sur cet appareil, demandez au technicien d'effectuer les contrôles de sécurité de routine pour vérifier si l'appareil fonctionne correctement.
 22. **Chaleur** - Cet appareil doit être placé loin de toute source de chaleur, comme les radiateurs, les registres de chaleur, les poêles, ou de tout autre appareil produisant de la chaleur (y compris les amplificateurs).

PRÉCAUTIONS

- Placez votre téléviseur dans une pièce bien ventilée.
- Gardez votre téléviseur à l'écart des sources directes de chaleur telles que les radiateurs ou les rayons du soleil.
- Ne placez pas votre téléviseur sur une surface molle telle qu'un tapis ou une couverture.
- Laissez assez d'espace libre pour permettre à l'air de circuler sous, au-dessus et derrière téléviseur.

MISE EN GARDE DE LA FCC : Cet appareil peut générer ou utiliser une énergie de fréquence radio. Tout changement ou modification apporté à cet appareil peut causer des interférences nuisibles, à moins que les modifications ne soient expressément approuvées dans le mode d'emploi. L'utilisateur peut perdre le droit d'utiliser cet appareil s'il effectue un changement ou une modification sans autorisation.

ATTENTION : POUR ÉVITER LES CHOCS ÉLECTRIQUES, INTRODUIRE LA LAME LA PLUS LARGE DE LA FICHE DANS LA BORNE CORRESPONDANTE DE LA PRISE ET POUSSER JUSQU'AU FOND.

Note pour l'installateur chargé du raccordement au réseau de câblodistribution :

Cet avis est destiné à rappeler à l'installateur chargé du raccordement au système de câblodistribution l'article 820-40 du NEC (code national de l'électricité), qui donne les lignes de conduite sur la mise à la terre correcte et qui stipule, tout particulièrement, que la mise à la terre du câble doit être raccordée au système de mise à la terre de l'édifice aussi près que possible de son point d'entrée.

Vous trouverez le numéro de série de cet appareil à l'arrière du téléviseur. Votre numéro de série est unique. Veuillez inscrire ici le numéro et les autres informations importantes, et conserver ce document comme preuve permanente de votre achat afin de faciliter l'identification en cas de vol.

No de modèle		Date d'achat	
No de série		No de tél. du détaillant	
Nom du détaillant		Adresse du détaillant	

NOTE SUR LE RECYCLAGE : Les matériaux d'emballage de ce produit sont recyclables et peuvent être réutilisés. Veuillez disposer de tout matériau conformément aux règlements de recyclage locaux. Les piles ne doivent jamais être jetées ni incinérées ; elles doivent être mises au rebut conformément à la réglementation locale s'appliquant aux déchets chimiques.

ACCESSOIRES FOURNIS

- Mode d'emploi (1EMN21896)

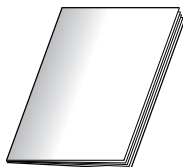

- Télécommande (NF009UD)



- Piles ("AA" x 2)

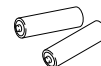

- Si vous devez remplacer ces accessoires, notez le numéro de pièce qui accompagne l'illustration et contactez le service à la clientèle au numéro indiqué sur la page couverture.
- Suivant votre système d'antenne, il vous faudra peut-être des types différents de combineur (mélangeur) ou de séparateur (diviseur). Informez-vous auprès de votre magasin d'appareils électroniques pour vous procurer ces accessoires.

FONCTIONS

• DTV/TV/CATV

Ce téléviseur vous permet de commuter facilement entre les modes TV (NTSC) et DTV (ATSC) à l'aide de la télécommande. Cette fonction vous permet de passer en toute facilité du visionnement de la télévision analogique classique à la télévision en définition standard et à la télévision en haute définition. Vous pouvez également connecter ce téléviseur à un réseau de câblodistribution si vous possédez un décodeur de câblodistribution.

• Affichage des informations d'émission (télévision numérique)

Vous pouvez afficher à l'écran le titre, la description du contenu et d'autres informations relatives à l'émission de télévision numérique en cours.

• Balayage automatique

Ce téléviseur peut balayer et mémoriser automatiquement les chaînes qu'il capte dans votre zone de résidence. Cette fonction rend inutile toute procédure difficile de réglage.

• PUCE En V

Cette fonction vous permet de régler les restrictions de visionnement pour éviter que vos enfants ne regardent des émissions inappropriées.

• Décodeur de sous-titres

Ce téléviseur est doté d'un décodeur de sous-titres intégré qui affiche le texte à l'écran. Il vous permet de lire le dialogue des émissions de télévision ou les autres informations que contiennent les émissions à sous-titres.

• Syntonisateur MTS/SAP

Cette fonction vous permet de sélectionner la langue audio désirée à l'aide de la télécommande.

• Fonction de mise hors tension automatique

S'il n'y a pas de signal reçu par la borne d'antenne et si vous n'effectuez aucune commande pendant 15 minutes, l'appareil s'éteint de lui-même.

• Affichage des fonctions sur écran (Anglais / Espagnol / Français)

Cette fonction vous permet de sélectionner, entre Anglais, Espagnol et Français, la langue dans laquelle s'affiche l'écran de réglage.

• Fonction de son stéréo

• Télécommande à gamme complète de fonctions

• Syntonisation par synthétiseur de fréquence PLL (boucle à verrouillage de phase)

• Entrée HDMI

Ce téléviseur prend en charge les signaux vidéo 480i / 480p / 720p / 1080i et les signaux audio 32kHz / 44,1kHz / 48kHz.

• Entrée VIDÉO à composantes

Ce téléviseur prend en charge les signaux vidéo 480i / 480p / 720p / 1080i.

• Entrée S-VIDÉO

• Entrée AV

• Sortie audio analogique

• Sortie audio numérique (coaxiale)

• Reprise

Cette fonction mémorise automatiquement les paramètres en cas de panne de courant.

T TABLE DES MATIÈRES

MESURES DE SÉCURITÉ IMPORTANTES	2
PRÉCAUTIONS	3
ACCESSOIRES FOURNIS	4
FONCTIONS	4
FONCTIONALITÉS	6
FONCTIONS DE TÉLÉCOMMANDE, PANNEAU SUPÉRIEUR ET PANNEAU ARRIÈRE	6
INSTALLATION DES PILES	7
PRÉCAUTIONS CONCERNANT LES PILES	7
PRÉPARATIFS POUR L'UTILISATION	8
CONNEXION	8
CONNEXION DU CÂBLE D'ANTENNE	8
CONNEXION À UN DÉCODEUR DE CÂBLODISTRIBUTION/SATELLITE	8
CONNEXION EXTERNE	9
CONNEXION HDMI	9
CONNEXION À COMPOSANTES	10
CONNEXION S-VIDÉO	10
CONNEXION AUDIO/VIDÉO ANALOGIQUE	11
CONNEXION DE SORTIE AUDIO	11
RÉGLAGES INITIAUX	12
RÉGLAGES INITIAUX	12
PARAMÈTRES DE CHAÎNES	13
AUTOSCAN	13
LISTE DES CHAÎNES	14
MISE EN MÉMOIRE MANUELLE	15
VÉRIFICATION DE L'ANTENNE	16
SÉLECTION DE LA LANGUE	17
VISIONNEMENT DE LA TÉLÉVISION	18
SÉLECTION DE LA CHAÎNE	18
RÉGLAGE DU VOLUME	18
ARRÊT SUR IMAGE	19
COMMUTER L'AUDIO	19
CHANGER D'ENTRÉE EXTERNE	20
CHANGER LE MODE D'AFFICHAGE DE L'ÉCRAN	21
INFORMATIONS SUR ÉCRAN	22
MINUTERIE D'ARRÊT DIFFÉRÉ	23
RÉGLAGES OPTIONNELS	23
ÉCRAN DE RÉGLAGE	23
RÉGLAGE DE L'IMAGE	24
SOUS-TITRES	25
SOUS-TITRES DE TÉLÉVISION NUMÉRIQUE	26
STYLE DE SOUS-TITRES	26
PUCE EN V	28
AUDIO HDMI	31
DIVERS	32
GUIDE DE DÉPANNAGE	32
GLOSSAIRE	34
ENTRETIEN	34
SPÉCIFICATIONS	35
GARANTIE	COUVERTURE DE DOS

SYMBOLES UTILISÉS DANS CE MANUEL

Les symboles utilisés dans ce manuel sont décrits ci-dessous.

 : Réglages exclusifs au mode analogique

 : Réglages exclusifs au mode numérique

- S'il n'y a aucun symbole vis-à-vis de la fonction, il s'agit de réglages communs au mode analogique et au mode numérique.

FONCTIONALITÉS

FONCTIONS DE TÉLÉCOMMANDE, PANNEAU SUPÉRIEUR ET PANNEAU ARRIÈRE

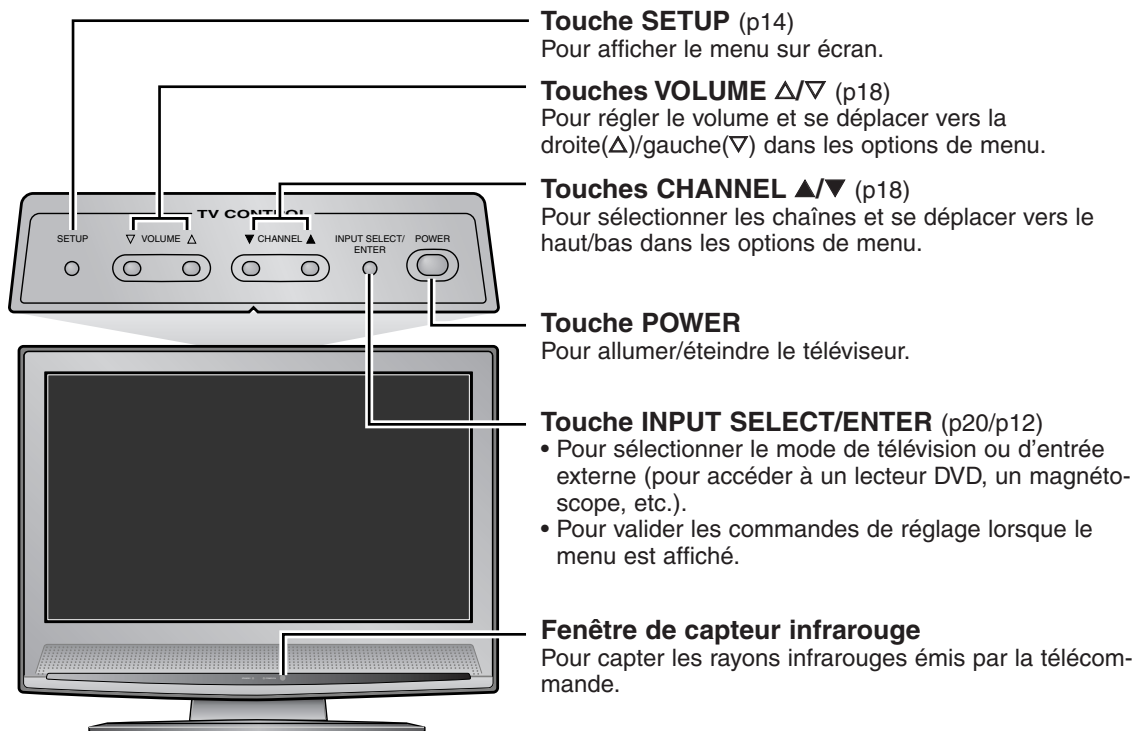
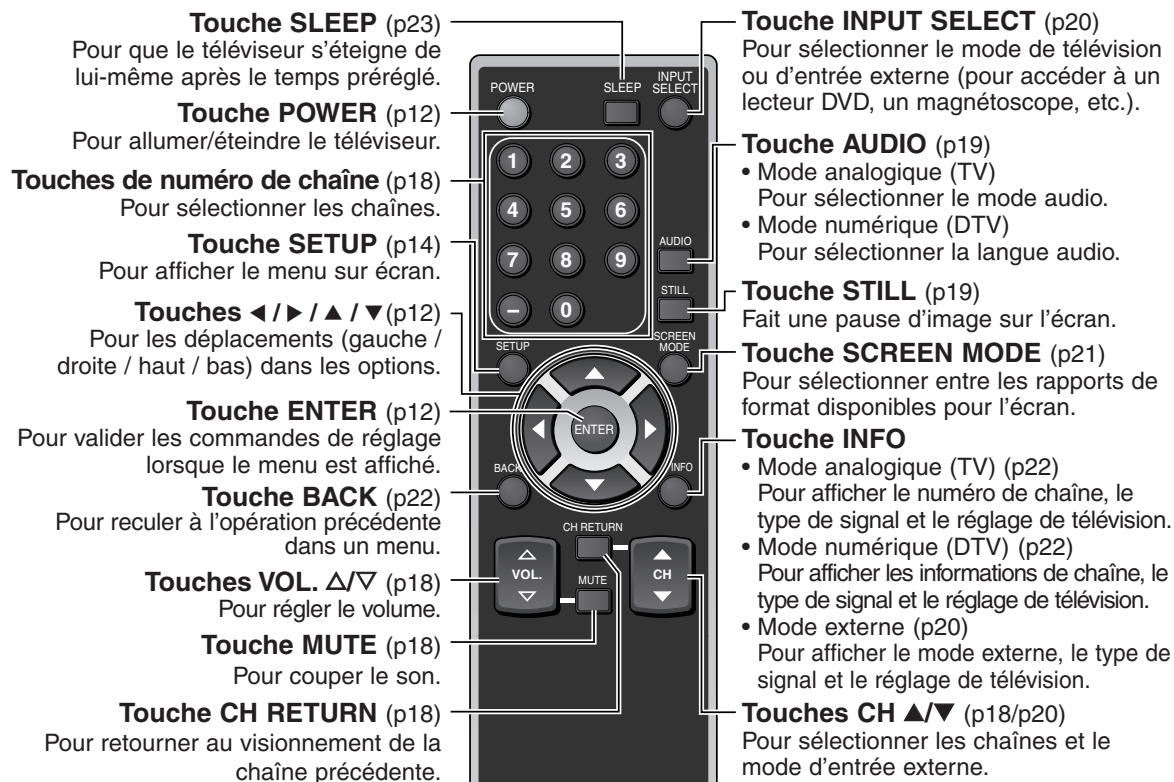

REMARQUE :

Avec les touches [VOL. ▲/▼] ou [MUTE], seul le réglage du volume du téléviseur est possible. Il n'est pas possible de régler le volume des appareils externes à l'aide de ces touches.

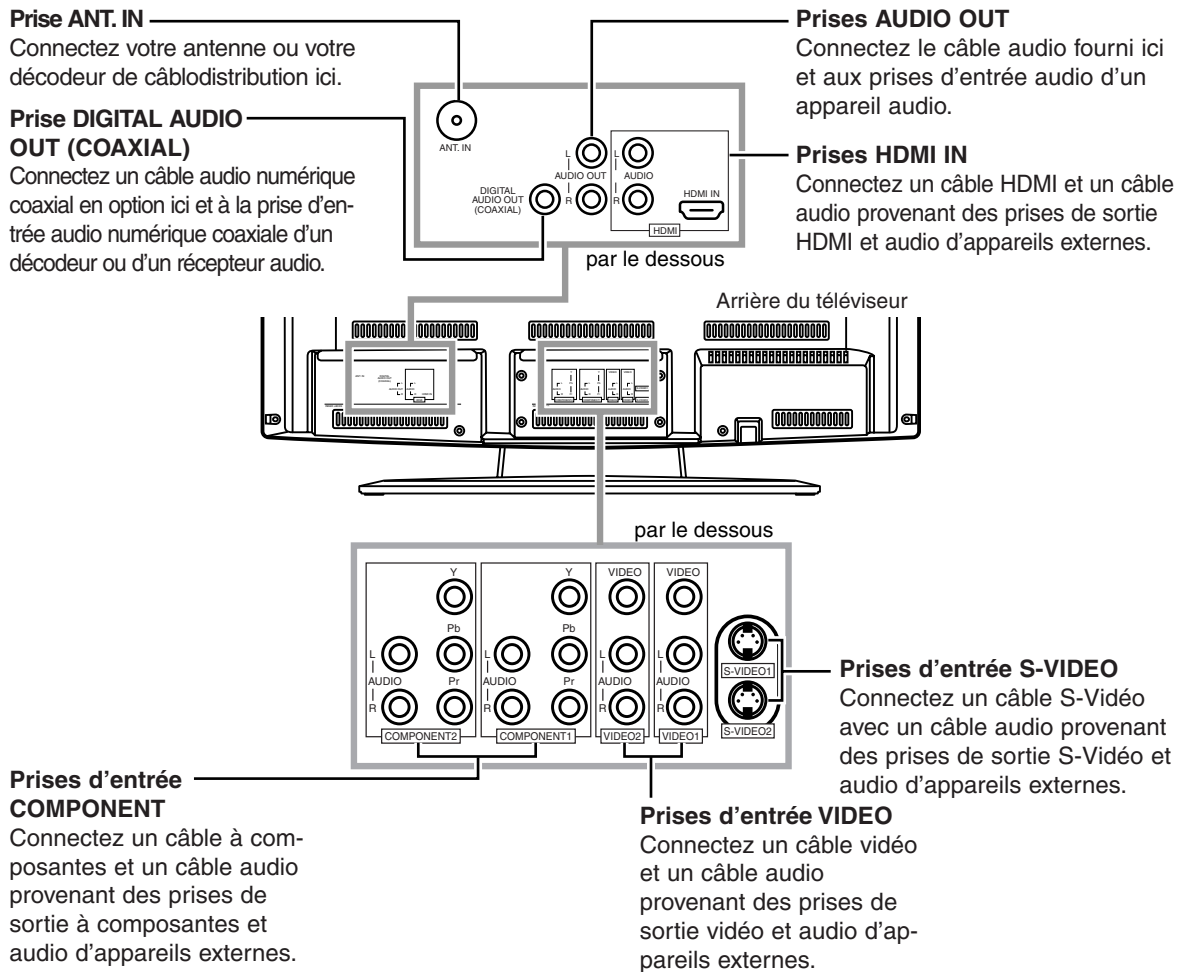

INSTALLATION DES PILES

Insérez deux piles AA (fournies) en respectant la polarité indiquée dans le logement à piles de la télécommande.

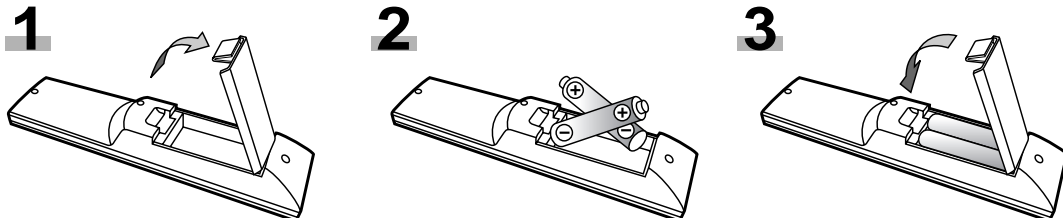

[PRÉCAUTIONS CONCERNANT LES PILES]

- Vous devez respecter la polarité indiquée dans le logement à piles. L'insertion des piles en sens inverse peut endommager l'appareil.
- Évitez d'utiliser ensemble des piles de types différents (par exemple une pile alcaline avec une pile au carbone-zinc) ou une pile usée avec une pile neuve.
- Si l'appareil doit demeurer inutilisé pour une longue période, retirez les piles pour éviter qu'une éventuelle fuite des piles ne cause des dommages ou une blessure.
- N'essayez pas de recharger des piles non rechargeables ; elles risqueraient de surchauffer et d'éclater.

PRÉPARATIFS POUR L'UTILISATION

CONNEXION

Cette section explique comment connecter ce téléviseur à une antenne et à d'autres sources.

ASSUREZ-VOUS DE DISPOSER D'UNE ANTENNE.

La télévision numérique n'étant disponible que par diffusion aérienne, il vous faut une antenne pour capter le signal numérique.

REMARQUE :

Avant de brancher le cordon d'alimentation, assurez-vous que l'antenne ou le câble est bien connecté.

[CONNEXION DU CÂBLE D'ANTENNE]

1) Pour connecter le téléviseur à l'antenne

Connectez le câble RF ou le câble d'antenne de la prise de sortie de câble à la prise ANT. IN du téléviseur.

2) Pour connecter le téléviseur au câble RF/d'arrivée (sans décodeur)

Connectez le câble RF ou le câble d'arrivée de la prise de sortie de câble à la prise ANT. IN du téléviseur.

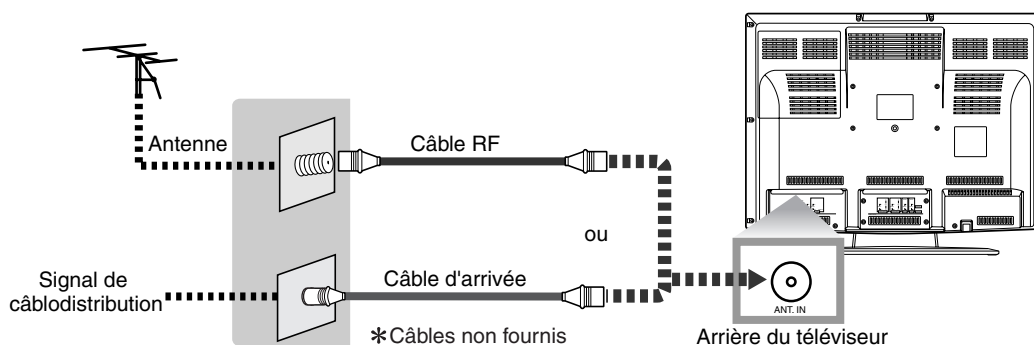

REMARQUES :

- Pour votre propre sécurité et pour éviter d'endommager le téléviseur, débranchez le câble d'antenne de la prise ANT. IN avant de déplacer le téléviseur.
- Si vous utilisez une antenne pour capter la télévision analogique, ladite antenne fonctionnera généralement pour capter la télévision numérique.
- Les antennes installées à l'extérieur ou au grenier seront plus efficaces que les antennes posées directement sur le téléviseur.
- Pour commuter facilement entre l'antenne et le câble de câblodistribution, vous pouvez vous procurer un "sélecteur d'antenne" disponible en magasin.
- Pour connecter le téléviseur directement au réseau de câblodistribution, contactez l'installateur du service de câblodistribution.

***Une fois les connexions terminées, allumez le téléviseur et lancez le réglage initial.**

Le téléviseur doit effectuer un balayage des chaînes pour mémoriser toutes les chaînes disponibles dans votre région si vous utilisez un câble RF/d'arrivée. (Reportez-vous à "RÉGLAGES INITIAUX" à la page 12.)

[CONNEXION À UN DÉCODEUR DE CÂBLODISTRIBUTION/SATELLITE]

1) Connectez le câble d'antenne de la prise de sortie de câble à la prise d'entrée du décodeur de câblodistribution/satellite.

2) Utilisez le câble correspondant pour connecter la prise ANT. IN de ce téléviseur à la prise de sortie du décodeur de câblodistribution/satellite.

*Les câbles requis en 2) et les méthodes de connexion varient suivant le décodeur de câblodistribution/satellite. Pour plus d'informations, contactez le fournisseur de services de diffusion par câblodistribution/satellite.

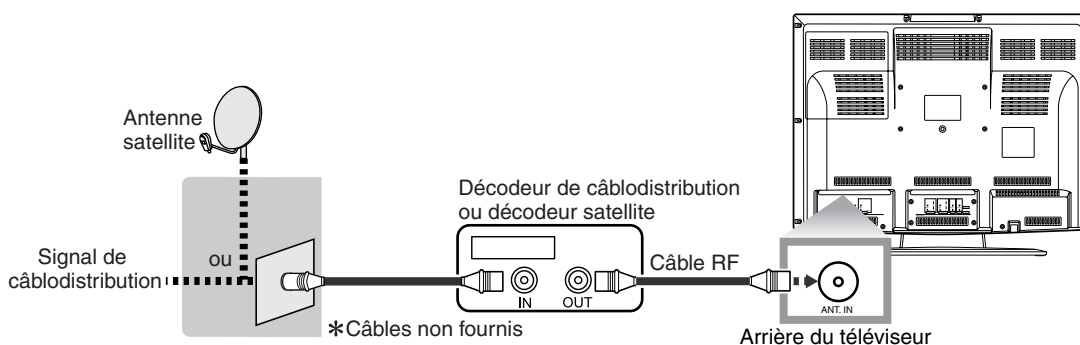

CONNEXION EXTERNE

[CONNEXION HDMI]

1) Il s'agit de la meilleure méthode pour connecter le téléviseur aux appareils vidéo avec prise de sortie HDMI, comme par exemple un lecteur DVD avec prise de sortie HDMI, etc.

Elle réduit au minimum la détérioration de la qualité d'image.

Utilisez un câble HDMI (disponible en magasin) pour la connexion.

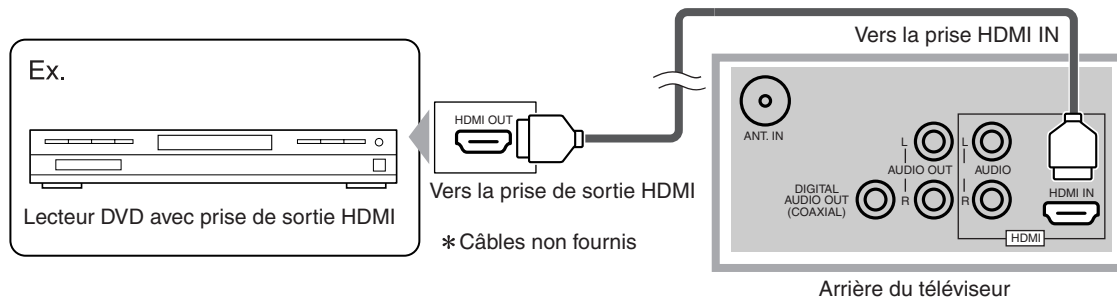

REMARQUES :

Ce téléviseur prend en charge les signaux vidéo 480i / 480p / 720p / 1080i, et les signaux audio 32kHz / 44,1kHz / 48kHz.

Ce téléviseur ne prend en charge que le signal audio à 2 chaînes (LPCM).

Vous devez sélectionner "PCM" pour la sortie audio numérique de l'appareil que vous connectez, ou le réglage audio HDMI. L'audio peut parfois n'émettre aucun son si vous sélectionnez "Bitstream", etc.

Ce téléviseur ne prend en charge que les signaux conformes EIA861.

2) Si vos appareils vidéo sont dotés d'une prise de sortie DVI, effectuez la connexion avec un câble de conversion HDMI (disponible en magasin) par la prise de sortie DVI, tel qu'illustré ci-dessous.

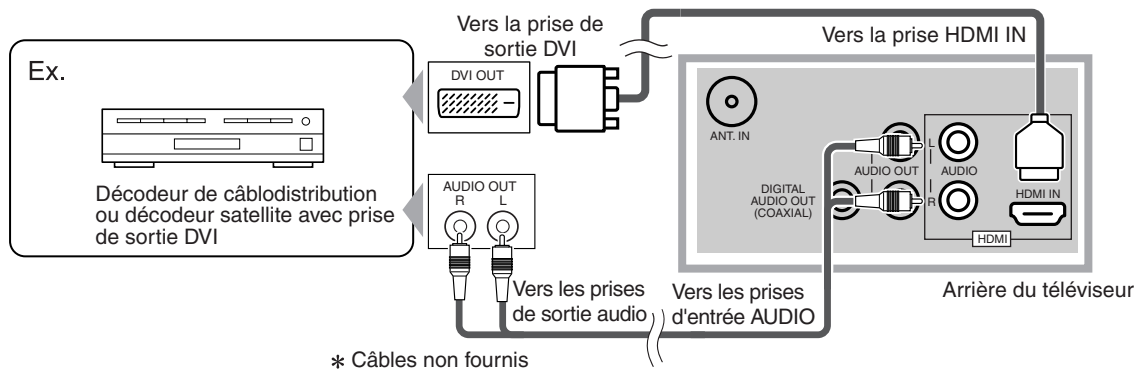

REMARQUES :

Ce téléviseur prend en charge les signaux vidéo 480i / 480p / 720p / 1080i.

Les signaux audio numériques sont convertis en signaux analogiques si vous effectuez la connexion ci-dessus.

En mode DVI l'image ne s'affiche pas si 480i ne prend pas en charge EIA/CEA-861/861B.

"HDMI, le logo HDMI et High-Definition Multimedia Interface (Interface multi-support haute définition) sont des marques commerciales ou marques déposées de HDMI Licensing LLC."

[CONNEXION À COMPOSANTES]

1) Il s'agit d'une méthode meilleure pour connecter le téléviseur aux appareils vidéo avec prise de sortie à composantes, comme par exemple un lecteur DVD, etc.

Utilisez un câble à composantes (disponible en magasin) pour la connexion.

Si vous connectez la prise de sortie à composantes à la prise d'entrée COMPONENT1, connectez un câble audio aux prises Audio L/R de COMPONENT1.

Si vous connectez la prise de sortie à composantes à la prise d'entrée COMPONENT2, connectez un câble audio aux prises AUDIO L/R de COMPONENT2.

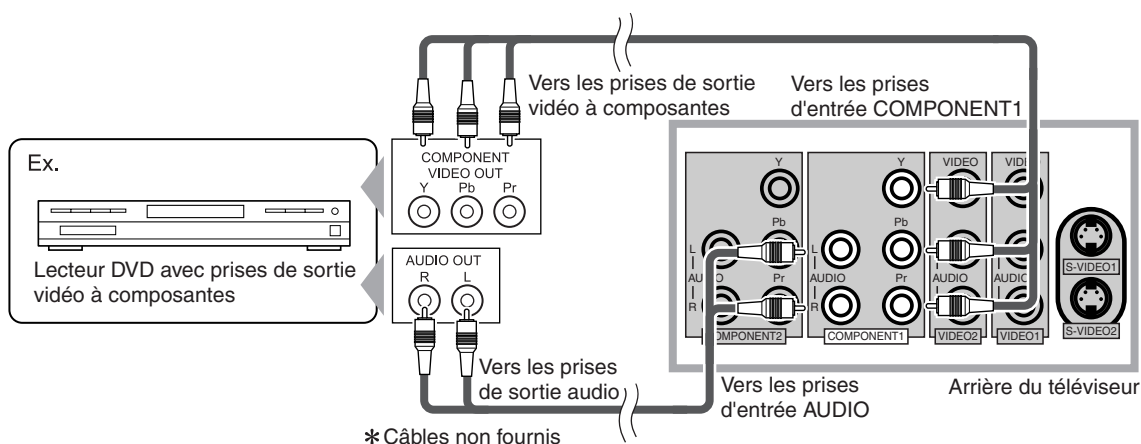

REMARQUE :

Ce téléviseur prend en charge les signaux vidéo 480i / 480p / 720p / 1080i.

[CONNEXION S-VIDÉO]

1) Il s'agit d'une bonne méthode pour connecter le téléviseur aux appareils vidéo avec prise de sortie S-Vidéo.

Vous obtiendrez probablement une meilleure qualité d'image qu'avec une connexion par câble vidéo ordinaire.

Utilisez un câble S-Vidéo (disponible en magasin) pour faire la connexion.

Si vous connectez la prise de sortie S-Vidéo à la prise d'entrée S-VIDEO1, connectez un câble audio aux prises AUDIO L/R de VIDEO1.

Si vous connectez la prise de sortie S-Vidéo à la prise d'entrée S-VIDEO2, connectez un câble audio aux prises AUDIO L/R de VIDEO2.

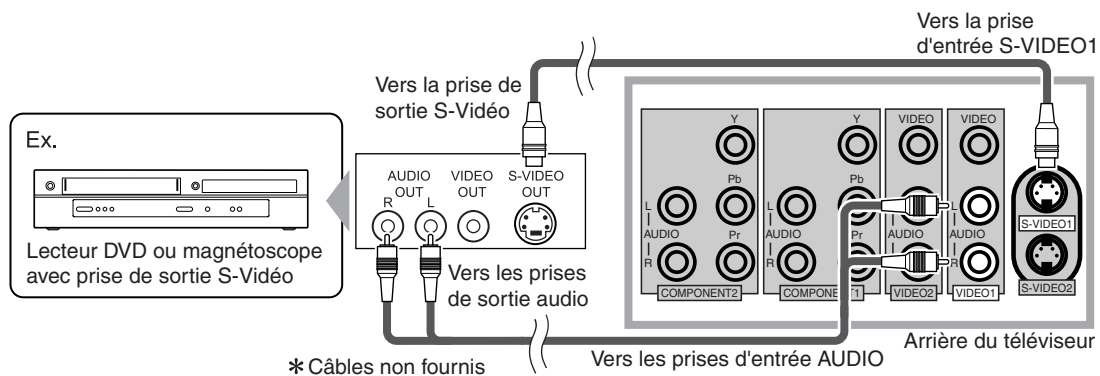

REMARQUE :

Si vous connectez en même temps la prise S-VIDEO et la prise VIDEO, la connexion S-Vidéo aura la priorité.

[CONNEXION AUDIO/VIDÉO ANALOGIQUE]

1) Il s'agit de la méthode généralement utilisée pour connecter le téléviseur aux appareils vidéo avec prises de sortie vidéo et audio, comme par exemple un magnétoscope, un caméscope, une console de jeu vidéo, etc.

Si la prise audio des appareils vidéo est de type monaural, connectez le téléviseur à la prise AUDIO L.

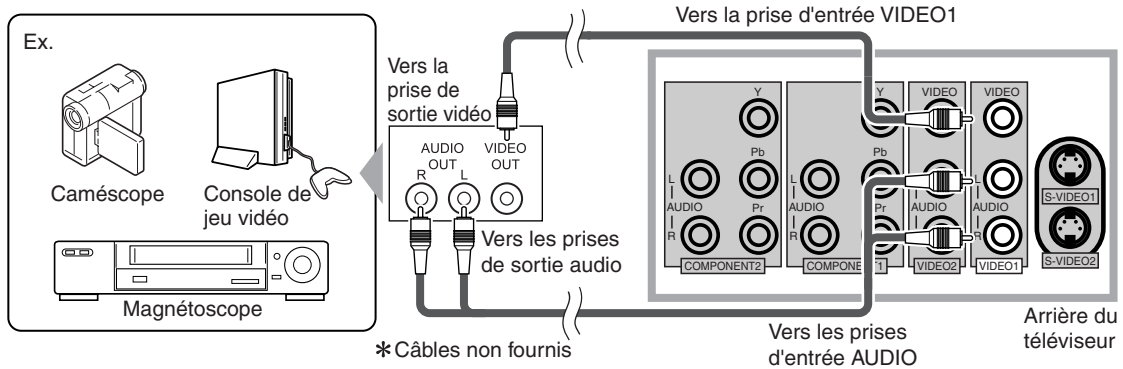

[CONNEXION DE SORTIE AUDIO]

1) Si vous connectez ce téléviseur à un appareil audio externe, vous pourrez obtenir un rendu audio multi-canal similaire au son des diffusions numériques à 5,1 canaux.

Utilisez un câble coaxial audio numérique ou un câble vidéo (disponibles sur le marché) pour effectuer ce raccordement.

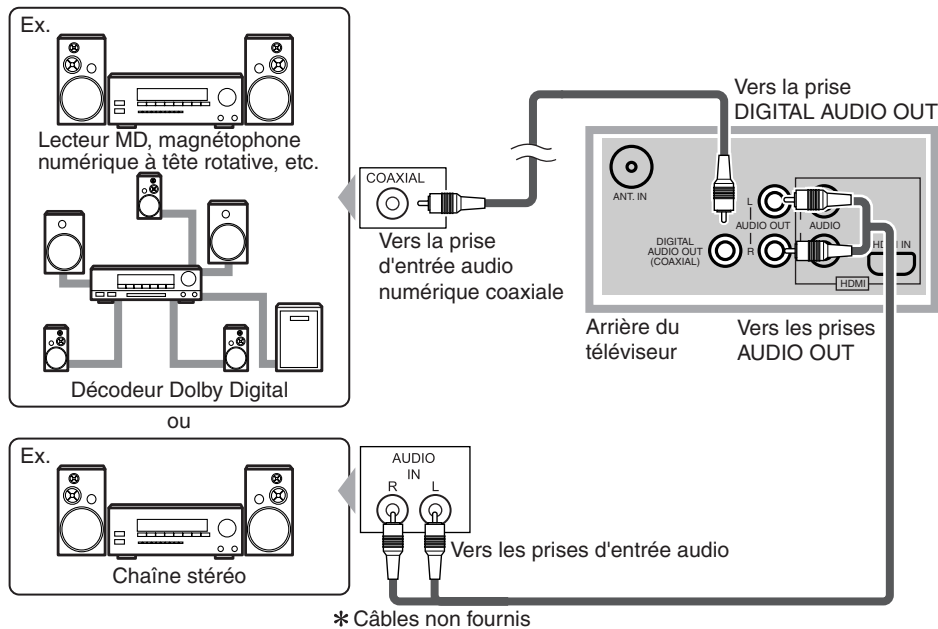

Fabriqué sous licence de Dolby Laboratories. Le terme «Dolby» et le sigle double D sont des marques commerciales de Dolby Laboratories.

RÉGLAGES INITIAUX

Conseil : Avant de lancer le réglage initial, vous devez connecter l'antenne.

RÉGLAGES INITIAUX

Cette section explique les réglages initiaux à effectuer la première fois que vous allumez le téléviseur après l'avoir acheté. Les options de réglage initial sont indiquées ci-dessous.

• SÉLECTION DE LA LANGUE

Vous pouvez choisir la langue dans laquelle le menu s'affiche à l'écran entre l'anglais, l'espagnol et le français.

• BALAYAGE AUTOMATIQUE (TV/DTV) (Sélectionnez "Air" si vous utilisez une antenne.)

Les chaînes diffusées en mode de télévision et de télévision numérique sont automatiquement balayées et mémorisées. Seules les chaînes captées dans la zone d'utilisation du téléviseur seront mémorisées.

• BALAYAGE AUTOMATIQUE (câblodistribution) (Sélectionnez "Câble" si vous utilisez un câble RF/d'arrivée.)

Les chaînes diffusées en mode de câblodistribution sont automatiquement balayées et mémorisées.

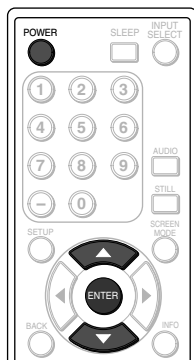

1 Après avoir effectué toutes les connexions nécessaires, allumez le téléviseur.

2 Appuyez sur [POWER]. Le menu Réglage initial apparaît.

- Cette opération peut prendre un certain temps.
- Si le menu de Réglage Initial n'apparaît pas, appuyez de manière continue sur [ENTER] pendant 3 secondes pour le faire apparaître et passez à l'étape 3. Si ce n'est pas la première fois que vous allumez ce téléviseur, reportez-vous à "SÉLECTION DE LA LANGUE" à la page 17 pour sélectionner une langue pour les affichages sur écran.

3 Sélectionnez la langue désirée à l'aide de [▲/▼], puis appuyez sur [ENTER]. Si vous allumez le téléviseur pour la première fois, l'écran suivant s'affiche.



L'écran de confirmation d'antenne s'affichera dans la langue sélectionnée après la pression sur [ENTER].

4 Sélectionnez la destination de prise d'entrée ANT. IN à l'aide de [▲/▼], puis appuyez sur [ENTER].

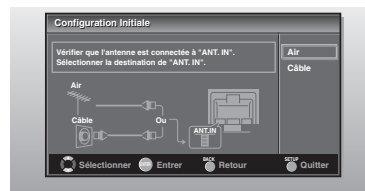

5 Le balayage automatique commence automatiquement.

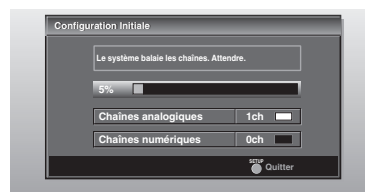

- Une fois le balayage terminé, la plus basse chaîne mémorisée s'affichera.

REMARQUES :

- La fonction de balayage automatique initial ne peut être exécutée qu'une fois pour "Air" ou pour "Câble". Si vous changez de connexion (Air/Câble), relancez "Autoscan". (Reportez-vous à la page 13.)
- Pour connecter le téléviseur directement au réseau de câblodistribution, contactez l'installateur du service de câblodistribution.
- Un conseil pratique s'affichera chaque fois que vous allumez le téléviseur tant que le balayage n'aura pas été complété. Si des chaînes sont déjà mémorisées lorsque cet écran apparaît, vous pouvez sélectionner une chaîne à l'aide des touches de numéro.

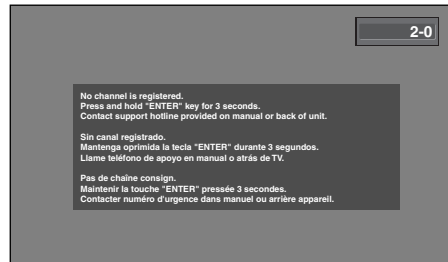

- Le numéro du service d'assistance téléphonique est indiqué sur la page couverture de ce manuel.

PARAMÈTRES DE CHAÎNES

AUTOSCAN

Vous devrez effectuer à nouveau le balayage automatique si vous changez de type de connexion (si vous passez par exemple de l'antenne à la câblodistribution) ou si vous déplacez le téléviseur dans une autre région après le réglage initial. Cette fonction vous permet de sélectionner facilement les chaînes captables à l'aide de [CH ▲/▼] et le téléviseur les mémorise même si vous commutez les câbles.

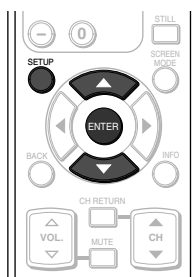

REMARQUE :

- Assurez-vous que le téléviseur est connecté à l'antenne ou au câble.

1 Affichez l'écran de réglage.

- Appuyez sur [SETUP].
L'écran de réglage suivant apparaît.



2 Sélectionnez "CHAÎNE" et appuyez sur [ENTER] pour valider.

- À l'aide de [▲/▼], sélectionnez "Autoscan".

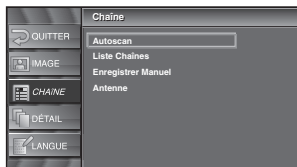

- Appuyez sur [ENTER].

3 Pour les chaînes de télévision, sélectionnez "Air" à l'aide de [▲/▼].

Pour les chaînes de câblodistribution, sélectionnez "Câble".

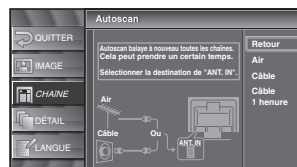

- Appuyez sur [ENTER].
Le balayage et la mémorisation des chaînes commencent automatiquement.

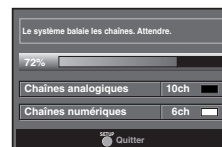

- Une fois le balayage et la mémorisation terminés, la plus basse chaîne mémorisée de la diffusion s'affichera.

REMARQUES :

- Pour connecter le téléviseur directement au réseau de câblodistribution, contactez l'installateur du service de câblodistribution.
- Si vous appuyez sur [POWER] ou [SETUP] pendant le balayage automatique, ce réglage sera annulé.
- S'il n'y a aucune réception ou si un signal faible est détecté, un Conseil apparaîtra à l'écran après l'arrêt du balayage.

LISTE DES CHAÎNES

La fonction de liste des chaînes vous permet de spécifier les chaînes inutiles à ignorer dans la liste d'enregistrement des chaînes.

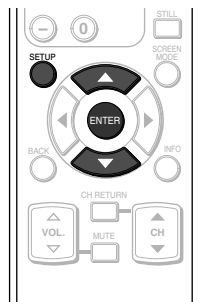

1 Affichez l'écran de réglage.

- Appuyez sur **[SETUP]**.
L'écran de réglage suivant apparaît.



2 Sélectionnez "CHAÎNE" et appuyez sur **[ENTER]** pour valider.

- À l'aide de **[▲/▼]**, sélectionnez "Liste Chaînes".

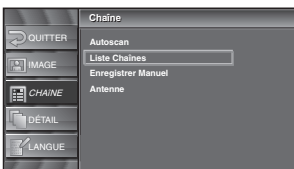

- Appuyez sur **[ENTER]**.

3 Sélectionnez la chaîne que vous désirez ignorer.

- À l'aide de **[▲/▼]**, sélectionnez la chaîne.



- Appuyez sur **[ENTER]** pour que la chaîne sélectionnée ne soit plus en surbrillance et que la chaîne soit réglée en tant que chaîne ignorée. Il n'est pas possible de sélectionner, à l'aide de **[CH ▲/▼]**, une chaîne réglée en tant que chaîne ignorée.
- Pour rétablir de nouveau une chaîne réglée en tant que chaîne ignorée, sélectionnez la chaîne désirée et appuyez sur **[ENTER]**.
- Si une chaîne principale est réglée en tant que chaîne ignorée, ses chaînes secondaires le seront aussi.

REMARQUE :

- Les chaînes sont en mode ATSC si elles portent l'indication "DTV" ; autrement elles sont en mode NTSC.

4 Pour quitter l'écran de réglage, appuyez sur **[SETUP]**.

MISE EN MÉMOIRE MANUELLE

Vous pouvez mettre en mémoire les chaînes manquantes qui n'ont pas été captées par la fonction de balayage automatique en raison de mauvaises conditions de réception lors du réglage initial.



1 Affichez l'écran de réglage.

- Appuyez sur **[SETUP]**.
L'écran de réglage suivant apparaît.



2 Sélectionnez "CHAÎNE" et appuyez sur **[ENTER]** pour valider.

- À l'aide de **[▲/▼]**, sélectionnez "Enregistrer Manuel".

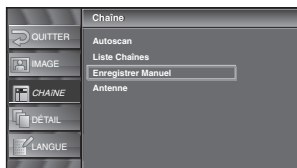

- Appuyez sur **[ENTER]**.

3 Sélectionnez la chaîne que vous désirez ajouter.

- À l'aide des touches de **numéro de chaîne**, sélectionnez la chaîne désirée.

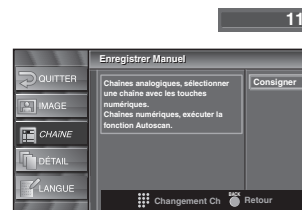

- Sélectionnez "Consigner" à l'aide de **[ENTER]**.

4 Pour quitter l'écran de réglage, appuyez sur **[SETUP]**.

REMARQUES :

- Si le réglage est complété avec succès, "Consignée sur la liste des chaînes." apparaît à l'écran.
- Si le réglage n'est pas complété avec succès, comme par exemple si "Vidéo1" est utilisé, "Non disponible" apparaît à l'écran.

VÉRIFICATION DE L'ANTENNE

Vous pouvez vérifier la puissance du signal de chaque chaîne pour obtenir une image plus claire.



- Si la chaîne est réglée sur une entrée externe, il n'est pas possible de vérifier la puissance du signal capté par l'antenne.

Video1

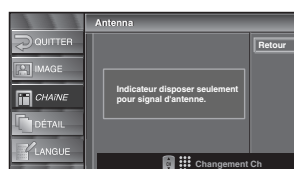

- 3 Pour quitter l'écran de réglage, appuyez sur [SETUP].

- 1 Affichez l'écran de réglage.

- Appuyez sur [SETUP].
L'écran de réglage suivant apparaît.



- 2 Sélectionnez "CHAÎNE" et appuyez sur [ENTER] pour valider.

- À l'aide de [▲/▼], sélectionnez "Antenne".



- Appuyez sur [ENTER].
- À l'aide des touches de **numéro de chaîne** ou de [CH ▲/▼], sélectionnez la chaîne pour laquelle vous désirez vérifier la puissance du signal capté par l'antenne.

11

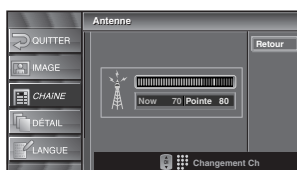

SÉLECTION DE LA LANGUE

Vous pouvez choisir la langue de l'affichage sur écran entre l'anglais, l'espagnol et le français.

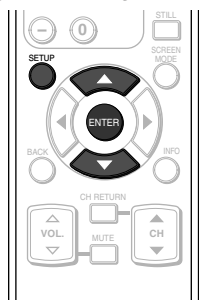

1 Affichez l'écran de réglage.

- Appuyez sur **[SETUP]**.
L'écran de réglage suivant apparaît.



2 Sélectionnez "Langue" et appuyez sur **[ENTER]** pour valider.

- À l'aide de **[▲/▼]**, sélectionnez "English", "Español" ou "Français".

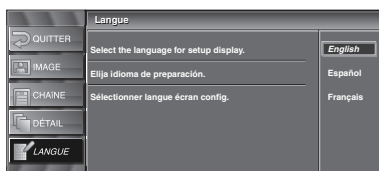

- Appuyez sur **[ENTER]**.

3 Pour quitter l'écran de réglage, appuyez sur **[SETUP]**.

VISIONNEMENT DE LA TÉLÉVISION

SÉLECTION DE LA CHAÎNE

Vous pouvez sélectionner la chaîne à l'aide de [CH ▲/▼] ou des touches de **numéro de chaîne**. La façon de sélectionner la chaîne est indiquée ci-dessous pour chacune de ces méthodes.



1 En utilisant [CH ▲/▼] ou les touches de **numéro de chaîne** puis en appuyant sur [ENTER].

- À l'aide de [CH ▲/▼], changez de chaîne.
- La même opération est possible avec [CHANNEL ▲/▼] sur le panneau supérieur du téléviseur.
- Pour sélectionner une chaîne appuyez sur le numéro de la chaîne que vous désirez regarder à l'aide des touches de **numéro de chaîne**. La chaîne sélectionnée s'affichera.

- Pour sélectionner la chaîne analogique 12

1 → 2 → ENTER

- Pour sélectionner la chaîne numérique 12-1 Vous devez appuyer sur [-] avant de saisir le numéro de chaîne secondaire.

1 → 2 → - → 1 → ENTER

- Si vous n'appuyez pas sur [-] pour une chaîne qui diffuse à la fois en NTSC et en ATSC, vous capterez uniquement la chaîne NTSC. Dès que vous appuyez sur [-], la plus basse chaîne numérique mémorisée s'affiche.
- Si vous appuyez sur [CH RETURN], la chaîne précédemment sélectionnée s'affiche.

REMARQUE :

En télédiffusion numérique, une chaîne peut parfois diffuser plusieurs émissions à certains moments de la journée. Le cas échéant, les chaînes principale et secondaire sont respectivement appelées chaîne principale et chaîne secondaire.

À propos de la diffusion de la chaîne secondaire : Différentes émissions peuvent être diffusées sur les chaînes secondaires via une seule chaîne ATSC. Vous pouvez visionner les émissions de chacune de ces chaînes secondaires en sélectionnant l'une des chaînes secondaires.

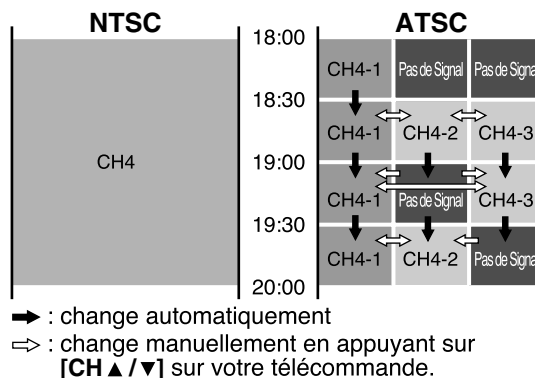

REMARQUE :

"Pas de Signal" apparaîtra à l'écran une fois la diffusion de la chaîne secondaire terminée. Vous devrez changer de chaîne pour poursuivre le visionnement avec une autre émission de télévision.

RÉGLAGE DU VOLUME

Cette section explique comment régler le volume pendant le visionnement du téléviseur. La fonction de sourdine, pratique lorsque vous recevez un visiteur ou un appel téléphonique, y est aussi expliquée.

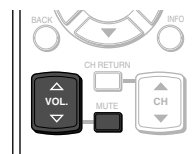

1 À l'aide de [VOL. ▲/▼] ou [MUTE]

[VOL. ▲/▼]

- Vous pouvez régler le volume audio à l'aide de [VOL. ▲/▼].
- La barre de volume s'affiche au bas de l'écran lorsque vous réglez le volume.
- La même opération est possible avec [VOLUME ▲/▼] sur le panneau supérieur du téléviseur.



- L'affichage de la barre de volume disparaît automatiquement au bout de quelques secondes.

[MUTE]

- Appuyez sur [MUTE] sur la télécommande pour couper le son.
- Pour annuler la coupure du son, appuyez de nouveau sur [MUTE] ou appuyez sur [VOL. ▲/▼].



- "Sourdine" s'affiche à l'écran pendant quelques secondes.

ARRÊT SUR IMAGE

Vous pouvez figer l'image qui s'affiche à l'écran.



1 Faire une pause sur image.

- Appuyez sur **[STILL]** pour faire une pause sur l'image affichée à l'écran.



- La lecture audio n'étant pas affectée par la pause, elle se poursuit.
- Si le signal numérique n'est plus capté ou s'il est protégé, l'image demeurera en pause et l'audio sera coupé.
- La fonction d'arrêt sur image sera désactivée au bout de 5 minutes.

2 Annuler la fonction d'arrêt sur image

- L'annulation de la fonction d'arrêt sur image s'effectue en appuyant sur n'importe quelle touche pendant son exécution.

REMARQUE :

Appuyez sur n'importe quelle touche autre que **[POWER]** pour annuler le mode d'arrêt sur image.

COMMUTER L'AUDIO

Cette section explique comment commuter l'audio en mode analogique et comment commuter la langue audio en mode numérique.



TV

1 Commutez l'audio.

- Chaque fois que vous appuyez sur **[AUDIO]**, le mode audio commute comme ci-dessous.



Lorsque la diffusion comprend tous les modes audio...



Lorsque la diffusion comprend les modes audio SAP et stéréo...



Lorsque la diffusion comprend les modes audio SAP et monaural...



Lorsque la diffusion ne comprend que le mode monaural...

MONO

(commutation impossible)

STÉRÉO : Émet l'audio stéréo

SAP : Émet le deuxième programme audio

MONO : Émet l'audio mono

DTV

1 Commutez la langue audio.

- Lorsque vous appuyez sur **[AUDIO]**, la langue actuellement sélectionnée et le nombre de langues captées s'affichent à l'écran.
- Chaque fois que vous appuyez sur **[AUDIO]**, la langue change.



"Autre" s'affiche si la langue n'est pas l'anglais, l'espagnol ou le français.

*Avec les stations internationales l'anglais demeure affiché pour la langue audio.

- **Les langues sur lesquelles vous pouvez commuter varient suivant la diffusion captée.**
- L'affichage des informations disparaît automatiquement au bout d'une minute.

REMARQUE :

La fonction **[AUDIO]** ne s'applique pas au son d'une source externe.

CHANGER D'ENTRÉE EXTERNE

Si vous connectez des appareils externes, y compris un magnétoscope ou une chaîne audio maison, vous pourrez facilement changer de mode d'entrée à l'aide de la télécommande.

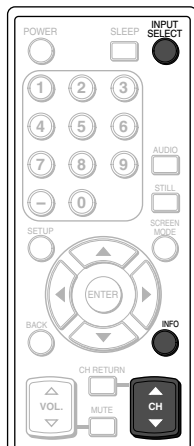

1 Changer de mode d'entrée.

- Lorsque vous appuyez sur **[INPUT SELECT]** ou **[CH ▲/▼]** sur la télécommande, le mode d'entrée change comme ci-dessous.

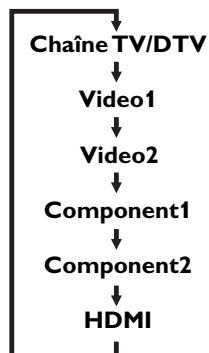

- Pour utiliser la prise d'entrée VIDEO1 ou S-VIDEO1 sur le téléviseur, sélectionnez "Video1".
- Pour utiliser la prise d'entrée VIDEO2 ou S-VIDEO2 sur le téléviseur, sélectionnez "Video2".
- Pour utiliser les prises d'entrée COMPONENT1 sur le téléviseur, sélectionnez "Component1".
- Pour utiliser les prises d'entrée COMPONENT2 sur le téléviseur, sélectionnez "Component2".
- Pour utiliser la prise HDMI IN sur le téléviseur, sélectionnez "HDMI".

- Si vous appuyez sur **[INFO]**, le mode actuel d'entrée externe, le type de résolution pour le signal vidéo, le rapport de format du téléviseur, le type de sous-titres et le classement de télévision s'affichent dans le coin supérieur droit de l'écran.

1) Lors de l'utilisation de la prise d'entrée VIDEO1 ou S-VIDEO1



2) Lors de l'utilisation de la prise d'entrée VIDEO2 ou S-VIDEO2



3) Lors de l'utilisation de les prises d'entrée COMPONENT1



4) Lors de l'utilisation de les prises d'entrée COMPONENT2



5) Lors de l'utilisation de la prise HDMI IN



- L'affichage des informations disparaît automatiquement au bout d'une minute.

CHANGER LE MODE D'AFFICHAGE DE L'ÉCRAN

Chacun des 4 types de mode d'affichage est sélectionnable dans le mode d'écran, avec les rapports de format de téléviseur 4:3 et 16:9.

Vous pouvez sélectionner votre mode d'écran favori pour regarder une émission.

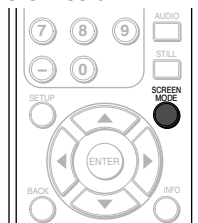

1 Changez de mode d'écran.

- Chaque fois que vous appuyez sur **[SCREEN MODE]**, l'affichage commute alternativement entre les rapports de format de téléviseur.

2 Appuyez plusieurs fois sur **[SCREEN MODE]** jusqu'à ce que l'écran normal s'affiche.

REMARQUE :

Avec certaines émissions, il se peut que vous ne puissiez pas changer de mode d'affichage.

Lorsque la diffusion s'effectue par émission d'un signal vidéo 4:3...

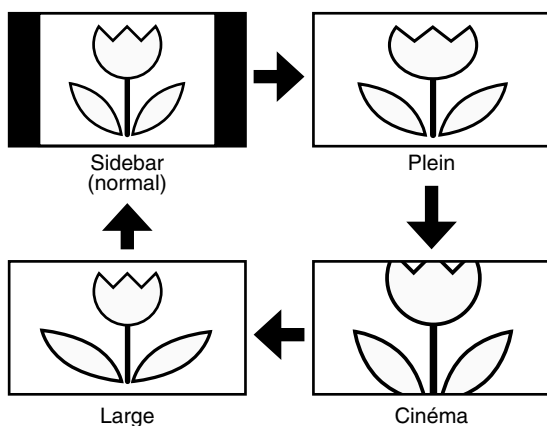

[Sidebar]

Le mode Sidebar affiche l'image 4:3 dans son format 4:3 standard. Des barres latérales s'affichent des côtés gauche et droit de l'écran.

[Plein]

Le mode Plein affiche l'image 4:3 dans le format 16:9, avec l'allongement horizontal nécessaire pour qu'elle remplisse tout l'écran.

[Cinéma]

Le mode Cinéma affiche l'image 4:3 dans le format 16:9, avec un allongement horizontal moindre pour remplir tout l'écran puisqu'une petite partie des bords supérieur et inférieur de l'écran est coupé.

[Large]

Le mode Large affiche la partie centrale de l'image dans son format original et allonge les deux côtés de l'image. Le format de l'image dépend du signal original.

Lorsque la diffusion s'effectue par émission d'un signal vidéo 16:9...

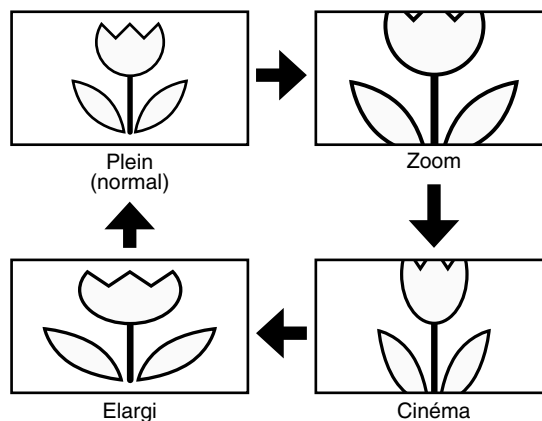

[Plein]

L'image s'affiche telle quelle en format 16:9.

[Zoom]

Le mode Zoom affiche l'image 16:9 sans changer son rapport de format horizontal/vertical, à la taille maximale.

[Cinéma]

Le mode Cinéma affiche l'image 16:9 en l'allongeant verticalement.

[Elargi]

Le mode Elargi affiche l'image 16:9 en l'allongeant horizontalement.

INFORMATIONS SUR ÉCRAN

Vous pouvez afficher sur l'écran, pour les vérifier, le numéro de chaîne actuellement sélectionnée et d'autres informations telles que le mode audio.

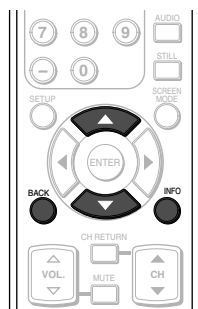

TV

En mode analogique, le numéro de chaîne actuellement sélectionnée et le mode audio s'affichent.

1 Affichez le numéro de chaîne et le mode audio.

- Appuyez sur **[INFO]** sur la télécommande. Le numéro de chaîne actuellement sélectionnée, le mode audio, le type de résolution du signal vidéo, le rapport de format du téléviseur, le type de sous-titres et la cote de télévision s'affichent dans le coin supérieur droit de l'écran.



- Pour annuler l'affichage, appuyez sur **[BACK]** ou de nouveau sur **[INFO]**.

DTV

En mode numérique, les informations détaillées de la chaîne actuellement sélectionnée, tel que le guide des émissions, s'affichent.

1 Affichez les informations détaillées de la chaîne.

- Appuyez sur **[INFO]** sur la télécommande. Les informations détaillées de l'émission sélectionnée s'affichent à l'écran.
- Les informations suivantes s'affichent.
 - (1) Titre de l'émission
 - (2) Chaîne de diffusion
 - (3) Guide des émissions (4 lignes s'affichent au maximum)
 - (4) Numéro de chaîne
 - (5) Langue audio ("Autre" s'affiche s'il n'est pas possible d'obtenir la langue audio, ou si la langue obtenue est autre que l'anglais, l'espagnol ou le français.)
 - (6) Nombre réel de lignes de balayage et mode de balayage
 - (7) Définition de l'émission
 - (8) Rapport de format de l'émission
 - (9) Cote de l'émission
 - (10) Types de sous-titres (non disponible si S-T est réglé sur "Arrêt")

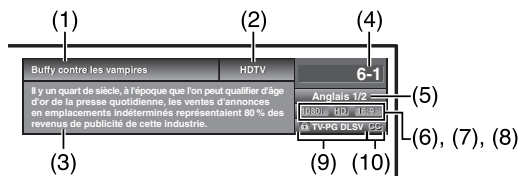

REMARQUES :

- Si le guide des émissions s'affiche sur plus de 5 lignes, utilisez **[▲/▼]** pour faire défiler le texte et le lire.
- "Aucune description fournie" s'affiche lorsque le guide des émissions n'est pas fourni.

- L'écran suivants s'affichent lors de la connexion à des appareils externes :

Ex. : Lors de l'utilisation de la prise d'entrée VIDEO1 pour la connexion



RÉGLAGES OPTIONNELS

MINUTERIE D'ARRÊT DIFFÉRÉ

La fonction de minuterie d'arrêt différé éteint automatiquement le téléviseur après le temps préréglé.



1 Utilisez la minuterie d'arrêt différé.

- Appuyez sur **[SLEEP]** sur la télécommande.
- L'affichage du réglage de la minuterie différée apparaît à l'écran.



2 Réglez la minuterie.

- Vous pouvez sélectionner 10, 20, 30, 40, 50, 60, 70, 80 ou 90 minutes en appuyant sur **[SLEEP]**.
(Il n'est pas possible de régler la minuterie par unités d'une minute.)
- Il n'est pas possible de régler la minuterie sur une valeur supérieure à 90 minutes.
- Après le réglage, vous pouvez vérifier le temps restant par unité d'une minute en appuyant sur **[SLEEP]**.
- Pour annuler la minuterie d'arrêt différé, appuyez plusieurs fois sur **[SLEEP]** jusqu'à ce que "Sommeil Arrêt" s'affiche.
- L'affichage du réglage de la minuterie d'arrêt différé disparaît automatiquement au bout de quelques secondes.



REMARQUE :

- Si vous débranchez le téléviseur de la prise de courant ou si une panne de courant survient, le réglage de la minuterie d'arrêt différé sera annulé.

ÉCRAN DE RÉGLAGE

Cette section explique les principaux éléments de l'écran de réglage qui s'affiche lorsque vous appuyez sur **[SETUP]**.

Pour plus d'informations, reportez-vous à la page de référence de chacune des options.

L'écran de réglage comprend les options de réglage de fonction ci-dessous.



Pour quitter les réglages.



Vous pouvez régler la qualité d'image (Mode Image, Luminosité, Contraste, Couleur, Teinte, Netteté, Temp. Couleur et Économie Énergie). (Reportez-vous à "RÉGLAGE DE L'IMAGE" à la page 24.)



Vous pouvez balayer automatiquement les chaînes captables et visionner ou sauter des chaînes si nécessaire. (Reportez-vous à "AUTOSCAN" à la page 13.)



Vous pouvez changer le format d'affichage des sous-titres ainsi que choisir entre divers styles de caractères pour l'affichage des dialogues des émissions de télévision ou d'autres informations sur l'écran. (Reportez-vous à "SOUS-TITRES" à la page 25.)

De plus, vous pouvez régler des restrictions de visionnement telles que celles de puce en V d'un classement MPAA ou celles d'un classement de télévision. (Reportez-vous à "PUCE EN V" à la page 28.)

Audio HDMI si le téléviseur est connecté à un appareil externe tel qu'un lecteur DVD. (Reportez-vous à "AUDIO HDMI" à la page 31.)



Vous pouvez changer la langue d'affichage (anglais, espagnol, français) dans le menu de réglage.

(Reportez-vous à "SÉLECTION DE LA LANGUE" à la page 17.)

REMARQUE :

- Pour aller à l'écran normal, appuyez sur **[SETUP]**.

RÉGLAGE DE L'IMAGE

Vous pouvez sélectionner votre mode d'image favori parmi les cinq réglages d'image par défaut, qui permettent de régler l'image afin d'optimiser le visionnement. De plus, vous pouvez faire varier les réglages de luminosité, de contraste, de couleur, de teinte, de netteté, de température de couleur et d'économie d'énergie.

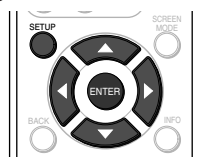

1 Affichez l'écran de réglage.

- Appuyez sur **[SETUP]**.
L'écran de réglage suivant apparaît.



2 Sélectionnez "IMAGE" et appuyez sur **[ENTER]** pour valider.

- À l'aide de **[▲/▼]**, sélectionnez l'option désirée et appuyez sur **[ENTER]** pour valider.

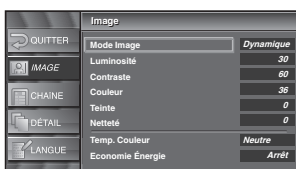

3 Réglez la qualité d'image.

- À l'aide de **[▲/▼]**, sélectionnez l'option de qualité d'image que vous désirez régler.

Mode Image

À l'aide de **[▲/▼]**, réglez le mode Image en sélectionnant une option, puis appuyez sur **[ENTER]**. (Standard, Dynamique, Film, Nouvelle et Manuel)

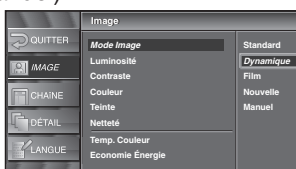

Luminosité

À l'aide de **[◀/▶]**, réglez la luminosité de l'image jusqu'à ce que les parties les plus sombres aient la luminosité désirée.

- ◀ : Pour réduire la luminosité
- ▶ : Pour augmenter la luminosité



Contraste

À l'aide de **[◀/▶]**, réglez le contraste pour l'augmenter ou le réduire.

- ◀ : Pour réduire le contraste
- ▶ : Pour augmenter le contraste



Couleur

À l'aide de **[◀/▶]**, réglez la couleur pour la rendre plus brillante ou plus pâle.

- ◀ : Plus pâle
- ▶ : Plus brillante



Teinte

À l'aide de **[◀/▶]**, réglez la teinte pour obtenir des peaux naturelles.

- ◀ : Plus rouge
- ▶ : Plus verte



Netteté

À l'aide de **[◀/▶]**, réglez le détail de l'image.

- ◀ : Plus douce
- ▶ : Plus nette



Temp. Couleur

À l'aide de **[▲/▼]**, réglez la température de couleur en sélectionnant une option, puis appuyez sur **[ENTER]**. (Froide, Neutre et Chaude)

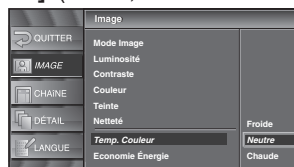

Économie Énergie

À l'aide de **[◀/▶]**, réglez la luminosité du rétroéclairage.

- ◀ : Plus clair
- ▶ : Plus sombre



- La barre de réglage de l'option de qualité d'image s'affiche à l'écran.

REMARQUE :

- Pour aller à l'écran normal, appuyez sur **[SETUP]**.

4 Pour quitter l'écran de réglage, appuyez sur **[SETUP]**.

SOUS-TITRES

Vous pouvez visionner, avec l'affichage classique ou dans une boîte de texte ajoutée à l'émission, les sous-titres des dialogues des émissions de télévision, films, nouvelles, cassettes préenregistrées, etc., qui portent l'étiquette spéciale S-T.

Vous pouvez également changer la taille et le style de la police de caractères en sélectionnant les options dans "S-T Convent".

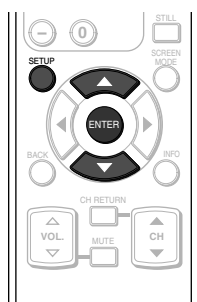

1 Affichez l'écran de réglage.

- Appuyez sur [SETUP].
L'écran de réglage suivant apparaît.



2 Sélectionnez "DÉTAIL" et appuyez sur [ENTER] pour valider.

- À l'aide de [▲/▼], sélectionnez "Sous-Titre" et appuyez sur [ENTER] pour valider.

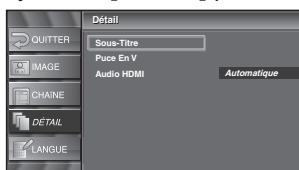

3 Sélectionnez "S-T Convent" et appuyez sur [ENTER] pour valider.



4 Changez de mode de sous-titres.

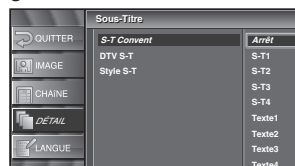

- À l'aide de [▲/▼], sélectionnez l'option de sous-titres désirée, puis appuyez sur [ENTER].

[Mode de sous-titres]

S-T1 et Texte1 :

ce sont les premiers sous-titres et les services de texte. Les sous-titres ou le texte s'affichent dans la même langue que le dialogue de l'émission. (Jusqu'à 4 lignes de texte s'affichent à l'écran sans cacher les parties pertinentes de l'image.)

S-T3 et Texte3 :

servent de chaînes de données préférées. Le sous-titrage ou le texte est souvent la traduction dans une langue secondaire, de l'anglais simplifié ou un affichage à défilement plus lent.

S-T2, S-T4, Texte2 et Texte4 :

sont rarement disponibles et les diffuseurs ne les utilisent que dans des conditions spéciales, comme par exemple lorsque S-T1 et S-T3 ne sont pas disponibles ou que ni Texte1 ni Texte3 ne sont disponibles.

- Suivant les types d'émission, il existe trois modes d'affichage :

Mode d'affichage instantané : Affiche immédiatement sur l'écran les caractères à mesure qu'ils sont saisis.

Mode d'affichage séquentiel : Les caractères sont d'abord mis en mémoire, puis ils s'affichent tous en même temps.

Mode d'affichage continu : Affiche les caractères de manière continue en les faisant défiler (max. 4 lignes).

5 Pour quitter l'écran de réglage, appuyez sur [SETUP].

REMARQUES :

- Rien ne s'affiche si les sous-titres ne sont pas diffusés.
- Les sous-titres ne s'affichent pas lorsque vous utilisez la connexion HDMI.
- Lorsque votre téléviseur reçoit un signal de lecture d'effets spéciaux (par exemple Recherche, Ralenti et Arrêt sur image) depuis la chaîne de sortie vidéo du magnétoscope (CH3 ou CH4), il se peut qu'il n'affiche pas les bons sous-titres ou le bon texte.
- Il se peut que les sous-titres et le texte ne soient pas parfaitement synchronisés avec la voix du téléviseur.
- Du brouillage peut causer un mauvais fonctionnement du système de sous-titrage.
- Les sous-titres ou les caractères de texte ne s'affichent pas pendant l'affichage du menu ou des fonctions.
- Si une boîte noire apparaît à l'écran, cela signifie que le téléviseur est réglé sur le mode Texte. Pour effacer cette boîte, sélectionnez l'option de sous-titres "S-T1", "S-T2", "S-T3", "S-T4" ou "Arrêt".

SOUS-TITRES DE TÉLÉVISION NUMÉRIQUE

DTV

1 Affichez l'écran de réglage.

- Appuyez sur **[SETUP]**.
L'écran de réglage suivant apparaît.



2 Sélectionnez "DÉTAIL" et appuyez sur **[ENTER]** pour valider.

- À l'aide de **[▲/▼]**, sélectionnez "Sous-Titre" et appuyez sur **[ENTER]** pour valider.



3 Sélectionnez "DTV S-T" et appuyez sur **[ENTER]** pour valider.



4 Changez de mode de sous-titres de télévision numérique.



- À l'aide de **[▲/▼]**, sélectionnez l'option de sous-titres de télévision numérique désirée, puis appuyez sur **[ENTER]**.

REMARQUE :

DTV S-T :

Outre les sous-titres classiques, DTV (télévision numérique) possède ses propres sous-titres, appelés DTV S-T. Utilisez ce menu pour changer les paramètres de sous-titres numériques.

Arrêt : Sélectionnez cette option si vous ne désirez pas les sous-titres numériques. Il s'agit de la valeur par défaut.

Service 1 à Service 6 : Sélectionnez l'un ou l'autre de ces services avant de changer toute autre option dans le menu de sous-titres. En temps normal, choisissez Service 1.

5 Pour quitter l'écran de réglage, appuyez sur **[SETUP]**.

STYLE DE SOUS-TITRES

1 Affichez l'écran de réglage.

- Appuyez sur **[SETUP]**.
L'écran de réglage suivant apparaît.



2 Sélectionnez "DÉTAIL" et appuyez sur **[ENTER]** pour valider.

- À l'aide de **[▲/▼]**, sélectionnez "Sous-Titre" et appuyez sur **[ENTER]** pour valider.

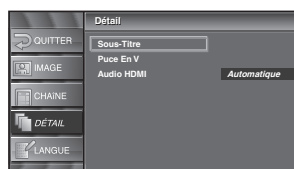

3 Sélectionnez "Style S-T" et appuyez sur **[ENTER]** pour valider.

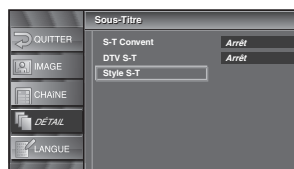

4 Changez de style de sous-titres.

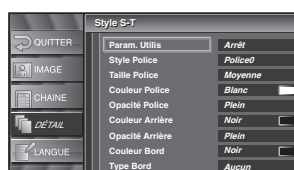

- À l'aide de **[▲/▼]**, sélectionnez le style de sous-titres désiré.

5 Utilisez "Param. Utilis".

- La fonction "Param. Utilis" vous permet de changer de style de sous-titres.
- À l'aide de **[▲/▼]**, sélectionnez "Param. Utilis".
- Appuyez sur **[ENTER]** et réglez "Param. Utilis" sur "Marche".



6 Réglez chacune des options.

- Lorsque “Param. Utilis” est réglé sur “Marche”, vous pouvez régler les options suivantes.
- Le style “Sous-Titre” réglé par “Param. Utilis” s’affichera.
- À l’aide de [▲/▼], sélectionnez l’option que vous désirez régler.
- Vous pouvez changer le réglage de chaque option à l’aide de [▲▼].

Affichage de l’image



Bord

Police (Couleur Bord et Type Bord)
(Style Police, Taille Police, Couleur Police et Opacité Police)

Arrière

(Couleur Arrière et Opacité Arrière)

- La description du réglage de chaque option est présentée ci-dessous.

[Style Police]

Il est possible de changer comme ci-dessous le style de police des sous-titres affichés.



[Taille Police]

Il est possible de changer comme ci-dessous la taille de police des sous-titres affichés.



[Couleur Police]

Il est possible de changer comme ci-dessous la couleur de police des sous-titres affichés.



[Opacité Police]

Il est possible de changer comme ci-dessous l’opacité de police des sous-titres affichés.



[Couleur Arrière]

Il est possible de changer comme ci-dessous la couleur d’arrière-plan des sous-titres affichés.



[Opacité Arrière]

Il est possible de changer comme ci-dessous l’opacité d’arrière-plan des sous-titres affichés.



[Couleur Bord]

Il est possible de changer comme ci-dessous la couleur de bordure des sous-titres affichés.



[Type Bord]

Il est possible de changer comme ci-dessous le type de bordure des sous-titres affichés.



7 Pour quitter l’écran de réglage, appuyez sur [SETUP].

PUCE EN V

Vous pouvez régler les restrictions de visionnement pour éviter que vos enfants ne regardent des émissions inappropriées, ces restrictions comprenant les expressions et descriptions dérangeantes.

Il est possible d'annuler le réglage des restrictions de visionnement en saisissant le mot de passe.



1 Affichez l'écran de réglage.

- Appuyez sur **[SETUP]**.
L'écran de réglage suivant apparaît.



2 Sélectionnez "DÉTAIL" et appuyez sur **[ENTER]** pour valider.

- À l'aide de **[▲/▼]**, sélectionnez "Puce En V".

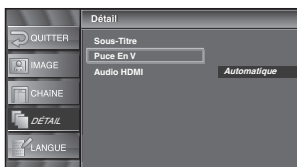

- Appuyez sur **[ENTER]**.
L'écran de saisie du mot de passe s'affiche.

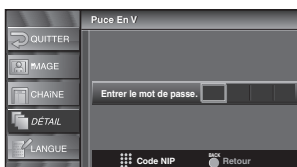

3 Saisissez le mot de passe.

- Utilisez les touches de **numéro de chaîne** pour saisir le numéro à 4 chiffres.



- Si vous n'avez pas encore spécifié votre mot de passe, saisissez 0000.
- Si le mot de passe saisi est correct, l'écran suivant "Puce En V" s'affiche.

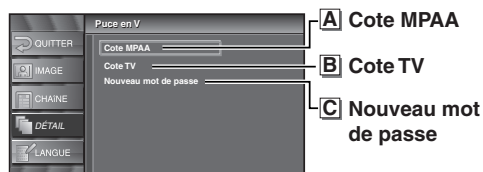

Voir les explications suivantes pour le réglage de chaque option.

A Classement MPAA

4 Affichez l'écran "Cote MPAA".

- À l'aide de **[▲/▼]**, sélectionnez "Cote MPAA".

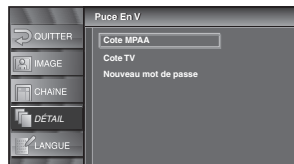

- Appuyez sur **[ENTER]**.

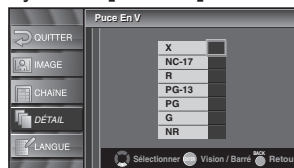

5 Réglez "Cote MPAA"

- À l'aide de [▲/▼], sélectionnez le classement.
- Appuyez sur [ENTER] et réglez sur "Vision" ou "Barré".

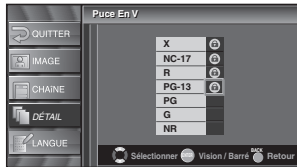

6 Pour quitter l'écran de réglage, appuyez sur [SETUP].

<Sélection>	<Rating Category Explanations>
X :	Public adulte uniquement
NC-17 :	Interdit aux moins de 17 ans
R :	Limité ; présence d'un parent ou d'un surveillant adulte requise pour les moins de 17 ans
PG-13 :	Ne convient pas aux enfants de moins de 13 ans
PG :	Supervision parentale recommandée
G :	Public général
NR :	Pas de classement

REMARQUES :

- Si vous sélectionnez un classement et le réglez sur "Barré", les classements supérieurs seront automatiquement bloqués. Les classements inférieurs seront disponibles pour le visionnement.
- Si vous réglez X à "Vision", toutes les cotes reçoivent automatiquement "Vision".

B Classement de télévision

4 Affichez l'écran "Cote TV".

- À l'aide de [▲/▼], sélectionnez "Cote TV".

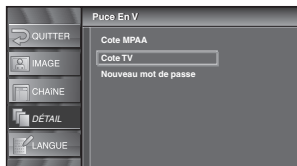

- Appuyez sur [ENTER].

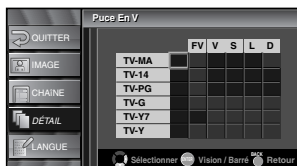

5 Réglez "Cote TV".

- À l'aide de [▲/▼], sélectionnez le classement.
- Appuyez sur [ENTER] et réglez sur "Vision" ou "Barré" pour un classement sans sous-catégories.

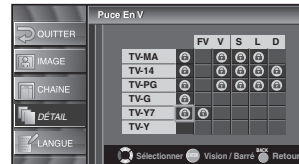

- Pour afficher le classement avec sous-catégories, appuyez sur [▲/▼/◀/▶] et sélectionnez le classement. Appuyez ensuite sur [ENTER] et réglez sur "Vision" ou "Barré".

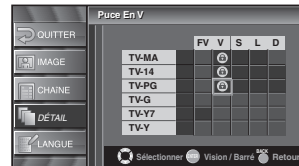

6 Pour quitter l'écran de réglage, appuyez sur [SETUP].

<Sélection>	<Explication de la catégorie de classement>
TV-MA :	Public adulte uniquement
TV-14 :	Ne convient pas aux enfants de moins de 14 ans
TV-PG :	Supervision parentale recommandée
TV-G :	Public général
TV-Y7 :	Convient aux enfants de sept ans et plus
TV-Y :	Convient à tous les enfants

<Sélection>	<Explication des sous-catégories de classement>
FV :	Fantaisie violente
V :	Violence
S :	Scènes à caractère sexuel
L :	Langage vulgaire
D :	Dialogue suggestif

REMARQUES :

- Si vous sélectionnez un classement et le réglez sur "Barré", les classements supérieurs seront automatiquement bloqués. Les classements inférieurs seront disponibles pour le visionnement.
- Si vous réglez TV-MA à "Vision", toutes les cotes reçoivent automatiquement "Vision".

C Nouveau mot de passe

4 Affichez l'écran "Nouveau mot de passe".

- À l'aide de [▲/▼], sélectionnez "Nouveau mot de passe".

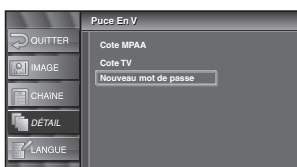

- Appuyez sur [ENTER].

5 Changez le mot de passe.

- Utilisez les touches de **numéro de chaîne** sur la télécommande pour saisir le NOUVEAU mot de passe à 4 chiffres.
- Saisissez à nouveau le mot de passe dans la boîte "Confirmer le mot de passe".

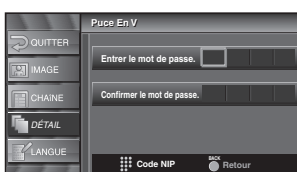

6 Pour quitter l'écran de réglage, appuyez sur [SETUP].

REMARQUES :

- Dans la boîte "Confirmer le mot de passe", assurez-vous de saisir exactement le même nouveau mot de passe que dans l'espace. S'ils sont différents, l'espace sera effacé pour reprendre la saisie.
- Votre mot de passe sera effacé et retournera à la valeur par défaut (0000) en cas de panne de courant ou si vous coupez l'alimentation au moyen d'un interrupteur mural. Si vous oubliez le mot de passe, débranchez le cordon d'alimentation pendant environ 10 secondes pour remettre le mot de passe sur la valeur 0000.

AUDIO HDMI

Réglez la méthode d'entrée du son pour la prise HDMI.

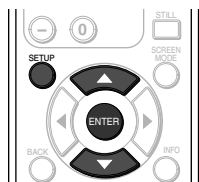

1 Affichez l'écran de réglage.

- Appuyez sur **[SETUP]**.
L'écran de réglage suivant s'affiche.



2 Sélectionnez "DÉTAIL" et appuyez sur **[ENTER]** pour valider.

- À l'aide de **[▲/▼]**, sélectionnez "Audio HDMI" et appuyez sur **[ENTER]** pour valider.

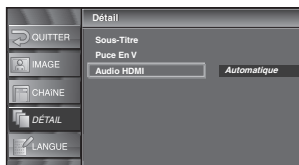

3 Changez le réglage audio HDMI.

- À l'aide de **[▲/▼]**, sélectionnez le réglage audio HDMI désiré, puis appuyez sur **[ENTER]**.



- Sélectionnez "Automatique" si vous avez connecté le téléviseur à la fois à un appareil numérique avec prise HDMI et à un appareil analogique pour les sources audio. Avec ce réglage, le signal d'entrée audio numérique a la priorité.
- Sélectionnez "Numérique" si vous avez connecté le téléviseur à un appareil numérique avec prise HDMI pour le signal d'entrée audio numérique.
- Sélectionnez "Analogique" si vous avez connecté le téléviseur à un appareil analogique avec prises analogiques pour le signal d'entrée audio analogique.

4 Pour quitter l'écran de réglage, appuyez sur **[SETUP]**.

GUIDE DE DÉPANNAGE

Avant d'appeler le service après-vente, vérifiez à nouveau le tableau suivant.

Symptôme	Solution
Pas d'alimentation	<ul style="list-style-type: none"> Assurez-vous que le cordon d'alimentation est branché sur une prise de courant. En cas de panne de courant, débranchez le cordon d'alimentation pendant 30 minutes pour permettre au téléviseur de se réinitialiser.
Pas d'image ou de son	<ul style="list-style-type: none"> Assurez-vous que le téléviseur est allumé. Vérifiez le branchement sur la prise de courant. Vérifiez la connexion de l'antenne ou du câble sur le téléviseur. Si une antenne extérieure est utilisée, vérifiez le câblage et la connexion. Essayez de visionner d'autres chaînes. Le problème vient peut-être de la chaîne de diffusion. Éteignez le téléviseur et attendez environ 1 minute, puis rallumez-le.
Pas de couleur	<ul style="list-style-type: none"> Vérifiez la connexion de l'antenne ou du câble sur le téléviseur. Si une antenne extérieure est utilisée, vérifiez le câblage et la connexion. Essayez de visionner d'autres chaînes. Le problème vient peut-être de la chaîne de diffusion. Réglez la Couleur dans l'écran de réglage.
Son correct mais image médiocre	<ul style="list-style-type: none"> Vérifiez la connexion de l'antenne ou du câble sur le téléviseur. Si une antenne extérieure est utilisée, vérifiez le câblage et la connexion. Des ondes électriques peuvent causer du brouillage à cause d'appareils électriques, etc., qui se trouvent près du téléviseur. Réglez le Contraste et le Luminosité dans l'écran de réglage. Essayez de visionner d'autres chaînes. Le problème vient peut-être de la chaîne de diffusion.
Image distordue	<ul style="list-style-type: none"> Si une antenne extérieure est utilisée, vérifiez le câblage et la connexion. Essayez de visionner d'autres chaînes. Le problème vient peut-être de la chaîne de diffusion.
Image faiblement captée	<ul style="list-style-type: none"> Vérifiez la connexion de l'antenne ou du câble sur le téléviseur. Si une antenne extérieure est utilisée, vérifiez le câblage et la connexion. Réglez le contraste et le luminosité dans l'écran de réglage. Essayez de visionner d'autres chaînes. Le problème vient peut-être de la chaîne de diffusion.
Lignes ou barres dans l'image	<ul style="list-style-type: none"> Si une antenne extérieure est utilisée, vérifiez le câblage et la connexion. Des ondes électriques peuvent causer du brouillage à cause d'appareils électriques, etc., qui se trouvent près du téléviseur. Essayez de visionner d'autres chaînes. Le problème vient peut-être de la chaîne de diffusion.
Image floue	<ul style="list-style-type: none"> Si une antenne extérieure est utilisée, vérifiez le câblage et la connexion. Essayez de visionner d'autres chaînes. Le problème vient peut-être de la chaîne de diffusion.
Fantômes dans l'image	<ul style="list-style-type: none"> Vérifiez la connexion de l'antenne ou du câble sur le téléviseur. Si une antenne extérieure est utilisée, vérifiez le câblage et la connexion. Des ondes électriques peuvent causer du brouillage à cause d'appareils électriques, etc., qui se trouvent près du téléviseur. Essayez de visionner d'autres chaînes. Le problème vient peut-être de la chaîne de diffusion.
Bandes sur l'écran	<ul style="list-style-type: none"> Si une antenne extérieure est utilisée, vérifiez le câblage et la connexion. Des ondes électriques peuvent causer du brouillage à cause d'appareils électriques, etc., qui se trouvent près du téléviseur.

Symptôme	Solution
L'image roule verticalement	<ul style="list-style-type: none"> • Si une antenne extérieure est utilisée, vérifiez le câblage et la connexion. • Des ondes électriques peuvent causer du brouillage à cause d'appareils électriques, etc., qui se trouvent près du téléviseur. • Essayez de visionner d'autres chaînes. Le problème vient peut-être de la chaîne de diffusion.
Il y a des marques de couleur différente sur l'écran	<ul style="list-style-type: none"> • Éloignez le téléviseur des appareils électriques à proximité. Éteignez le téléviseur et attendez environ 30 minutes, puis rallumez-le. • Essayez de visionner d'autres chaînes. Le problème vient peut-être de la chaîne de diffusion.
Réception médiocre de certaines chaînes	<ul style="list-style-type: none"> • Vérifiez la connexion de l'antenne ou du câble sur le téléviseur. • Si une antenne extérieure est utilisée, vérifiez le câblage et la connexion. • Des ondes électriques peuvent causer du brouillage à cause d'appareils électriques, etc., qui se trouvent près du téléviseur. • Essayez de visionner d'autres chaînes. Le problème vient peut-être de la chaîne de diffusion.
Image correcte, son médiocre	<ul style="list-style-type: none"> • Des ondes électriques peuvent causer du brouillage à cause d'appareils électriques, etc., qui se trouvent près du téléviseur. • Essayez de visionner d'autres chaînes. Le problème vient peut-être de la chaîne de diffusion.
Signaux numériques non captés	<ul style="list-style-type: none"> • Assurez-vous que le balayage automatique, dans le menu de réglage, a été complété. Il est nécessaire d'effectuer ce dernier la première fois que vous réglez le téléviseur ou lorsque vous déplacez le téléviseur dans une région où d'autres chaînes sont diffusées. • La chaîne sélectionnée n'est pas disponible à ce moment. Les chaînes secondaires ne sont pas toujours diffusées. • Certaines chaînes ne seront pas captées si le balayage automatique a été interrompu avant d'être complété. Assurez-vous que le balayage automatique est complété dans le menu de réglage.
Le numéro de chaîne saisi change automatiquement	<ul style="list-style-type: none"> • Plusieurs chaînes numériques possèdent des chaînes optionnelles. Le téléviseur remplace automatiquement les numéros par ceux qui représentent les stations diffusantes. Il s'agit des numéros utilisés pour les diffusions analogiques.
La télécommande ne fonctionne pas	<ul style="list-style-type: none"> • Vérifiez la connexion de l'antenne ou du câble sur le téléviseur. • Assurez-vous que la pile de la télécommande n'est pas épuisée. • Assurez-vous qu'il n'y a aucun obstacle entre le capteur et la télécommande. • Testez la sortie de signal. Si elle est correcte, alors le problème vient peut-être du capteur de signal de télécommande. (Reportez-vous à "VÉRIFICATION DU SIGNAL INFRAROUGE" à la page 34.)
Problèmes de sous-titres	
Fautes d'orthographe dans les sous-titres affichés.	<ul style="list-style-type: none"> • Il arrive que les compagnies qui produisent les sous-titres diffusent des émissions en direct sans correction de l'orthographe.
Les sous-titres ne s'affichent pas complètement ou sont déphasés par rapport au dialogue.	<ul style="list-style-type: none"> • Il est courant que les sous-titres soient déphasés de quelques secondes derrière le dialogue lors des diffusions en direct. La plupart des compagnies qui produisent des sous-titres peuvent afficher au maximum 220 mots à la minute pour les dialogues. Si le débit d'un dialogue dépasse cette vitesse, une sélection du texte édité est effectuée pour assurer que les sous-titres ne prennent pas de retard par rapport au dialogue en cours sur l'écran du téléviseur.
Une boîte blanche s'affiche à la place des sous-titres. Aucun sous-titre ne s'affiche pour une émission à sous-titres.	<ul style="list-style-type: none"> • Les sous-titres affichés peuvent être incomplets lorsqu'il y a brouillage des ondes électriques en raison du type d'édifice, des conditions météorologiques, etc. • Il se peut que la chaîne de diffusion raccourcisse l'émission pour y insérer de la publicité. Le décodeur de sous-titres ne peut pas lire les informations des émissions ainsi raccourcies.
Aucun sous-titre ne s'affiche lors de la lecture d'une vidéocassette qui contient des sous-titres.	<ul style="list-style-type: none"> • Il se peut que la vidéocassette soit une copie illégale ou que la lecture du signal de sous-titres ait échoué lors de la copie.
Une boîte noire s'affiche sur l'écran.	<ul style="list-style-type: none"> • Le mode "Texte" sélectionné pour les sous-titres. Sélectionnez "S-T1", "S-T2", "S-T3", "S-T4" ou "Arrêt".

Le panneau à écran ACL est conçu pour durer de longues années. Il peut parfois arriver que des pixels non actifs apparaissent sous forme de points fixes bleus, verts ou rouges. Il ne s'agit pas d'un vice de fabrication de l'écran ACL.

GLOSSAIRE

ATSC

Acronyme de Advanced Television Systems Committee et nom de la norme de diffusion numérique.

Dolby Digital

Le système développé par Dolby Laboratories pour la compression du son numérique. Il offre le son stéréo (2 chaînes) ou le mode audio multicanal (jusqu'à 5,1 chaînes).

HDMI (Interface multimédia haute définition)

Interface qui prend en charge, sur un seul câble, tous les formats audio/vidéo numériques non comprimés, y compris ceux d'un "décodeur", d'un lecteur DVD et d'un téléviseur numérique.

LPCM

(modulation linéaire par impulsions codées)

LPCM est un format qui peut contenir jusqu'à 8 chaînes audio. On l'utilise principalement pour la production musicale.

Dans ce format les signaux analogiques échantillonnés et capturés sont ensuite transformés

en signaux numériques sans compression des données de son.

Mot de passe

Un numéro à 4 chiffres mis en mémoire et que vous devez fournir pour effectuer des réglages sur la PUCÉ EN V.

NTSC

Acronyme de National Television Systems Committee et nom de la norme actuelle de diffusion analogique.

Rapport de format

Le rapport entre la largeur et la hauteur de l'écran du téléviseur. Les téléviseurs classiques ont un rapport de format 4:3 (autrement dit l'écran est presque carré) tandis que les modèles à écran large ont un rapport de format 16:9 (l'écran est presque deux fois plus large que haut).

SAP

(Deuxième programme audio)

Deuxième chaîne audio émise séparément de la chaîne audio principale. Cette chaîne audio est utilisée comme option dans les diffusions bilingues.

S-Vidéo

Émet séparément les signaux de chrominance (C) et de luminance (Y) vers le téléviseur sous forme de signaux vidéo, ce qui permet d'obtenir une image de qualité supérieure.

Télévision à définition standard (SDTV)

Format numérique standard dont la qualité d'image est similaire à celle de NTSC.

Télévision haute définition (HDTV)

Format numérique ultime qui produit une image à résolution élevée et de grande qualité.

Vidéo à composantes

Il s'agit d'un format de signal vidéo dans lequel chacune des trois couleurs principales (rouge, bleu et vert) est acheminée via une ligne de signal différente. Cela permet de visionner l'image en conservant ses couleurs originales telles quelles. Il existe plusieurs formats de signal, dont Y / Pb / Pr et Y / Cb / Cr.

ENTRETIEN

NETTOYAGE DU BOÎTIER

- Essuyez le panneau avant et les autres surfaces extérieures du téléviseur avec un linge doux trempé dans l'eau tiède et bien essoré.
- N'utilisez jamais de produit solvant ni d'alcool. Ne vaporisez aucun liquide insecticide près du téléviseur. De tels produits chimiques peuvent endommager et décolorer les surfaces exposées.

NETTOYAGE DE L'ÉCRAN ACL

Essuyez l'écran ACL du téléviseur avec un linge doux. Débranchez le cordon d'alimentation avant de nettoyer l'écran ACL.

SERVICE

Si le téléviseur ne fonctionne plus, n'essayez pas de le réparer vous-même. Aucune pièce interne n'est réparable par l'utilisateur. Éteignez-le, débranchez le cordon d'alimentation et composez le numéro du service d'assistance téléphonique mentionné sur la page couverture pour savoir où se trouve votre Centre de service autorisé.

VÉRIFICATION DU SIGNAL INFRAROUGE

Si la télécommande ne fonctionne pas bien, vous pouvez vérifier qu'elle émet le signal infrarouge avec une radio AM ou un appareil photo numérique (y compris les appareils photo intégrés aux téléphones cellulaires). Cela vous aidera à identifier la cause du dysfonctionnement.

• Avec une radio AM :

Sintonisez une fréquence sans diffusion sur la radio AM. Pointez la télécommande vers la radio et appuyez sur une touche. Le son se déformera si vous appuyez sur une touche et que la radio capte le signal. Cela signifie que la télécommande fonctionne.

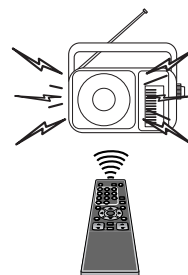

• Avec un appareil photo numérique (y compris les appareils photo intégrés aux téléphones cellulaires) :

Orientez l'appareil photo numérique vers la télécommande, puis appuyez de manière continue sur une touche de cette dernière. Si la lumière infrarouge apparaît à travers l'appareil photo numérique, la télécommande fonctionne.



SPÉCIFICATIONS

SPÉCIFICATIONS GÉNÉRALES

Système de télévision :	ATSC NTSC-M TV Standard
Sous-titres	
Système :	§15.119/FCC (Sous-titres analogiques) §15.122/FCC (Sous-titres numériques)
Couverture des chaînes (ATSC/NTSC)	
VHF :	2 à 13
UHF :	14 à 69
CATV :	2 à 13, A à W, W+1 à W+94, A-5 à A-1, 5A
Système de syntonisation :	Système de syntonisation par synthétiseur de fréquence
Accès aux chaînes :	Clavier d'accès direct, balayage programmable et Haut/Bas
Bornes	
Entrée d'antenne :	VHF/UHF/CATV 75 ohm asymétrique (type F)
Entrée S-Vidéo :	Prise Mini DIN à 4 broches x 2
Entrée vidéo :	Prise RCA x 2
Entrée audio :	Prise RCA (L/R) x 4
Entrée audio/vidéo à composants :	Prise à une broche (Y) / 1V c-à-c x 2 Prise à deux broches (Pb/Pr) / 700 mV c-à-c x 4 Prise RCA (L/R) x 4
Entrée HDMI / audio :	Prise HDMI Prise RCA (L/R) x 2
Sortie audio numérique coaxiale :	Prise à une broche, 500 mV c-à-c
Sortie audio analogique :	Prise RCA (L/R) x 2
Haut-parleurs stéréo	

SPÉCIFICATION ÉLECTRIQUES

Sortie du son : 5 W, 8 ohm x 2

AUTRES SPÉCIFICATIONS

Télécommande :	Système de lumière infrarouge à codage numérique
Température de fonctionnement :	5 °C à 40 °C (41 °F à 104 °F)
Alimentation :	C.A. 120V, 60 Hz
Consommation (Maximum) :	140W
Écran ACL :	panneau XGA large 26" (1,366 x 768 pixels) <Sans support> H : 20-5/8" (524mm) L : 27-15/16" (710mm) P : 4-5/16" (110mm) <Avec support> H : 22-5/8" (574mm) L : 27-15/16" (710mm) P : 10-13/16" (275mm)
Dimensions :	
Poids :	28,7 lbs. (13kg)

- La conception et les spécifications sont sujettes à modification sans préavis et sans obligation légale.
- En cas de non concordance entre les langues, la langue de référence sera l'anglais.



GARANTIE LIMITÉE

FUNAI CORP. réparera ce produit à titre gratuit au Canada en cas de défaut de main-d'oeuvre ou de façon comme suit :

DURÉE :

PIÈCES :

FUNAI CORP. fournira les pièces pour remplacer les pièces défectueuses à titre gratuit pendant un (1) an à partir de la date d'achat au détail d'origine. Certaines pièces et le déverminage du LCD ne sont pas couverts par cette garantie.

MAIN-D'ŒUVRE :

FUNAI CORP. fournira la main-d'oeuvre à titre gratuit pendant une période de quatre-vingt-dix (90) jours à partir de la date d'achat au détail d'origine.

LIMITES ET EXCLUSIONS :

CETTE GARANTIE CONCERNE UNIQUEMENT L'ACHETEUR AU DÉTAIL D'ORIGINE. UN REÇU D'ACHAT OU UNE AUTRE PREUVE DE L'ACHAT AU DÉTAIL D'ORIGINE SERA REQUIS AVEC LE PRODUIT POUR OBTENIR UN SERVICE SOUS CETTE GARANTIE.

Cette garantie ne sera étendue à aucune autre personne ou cessionnaire.

Cette garantie est nulle et sans effet si un des numéros de série du produit est altéré, remplacé, dégradé, manquant ou si le service a été tenté dans une centre de service non autorisé. La garantie limitée ne s'applique à aucun produit non acheté et utilisé au CANADA.

Cette garantie couvre uniquement les défaillances dues aux défauts en matériaux ou main-d'oeuvre survenant pendant l'emploi normal. Elle ne couvre pas les dommages survenant pendant l'expédition, ou les défaillances causées par des réparations, modifications ou produits non fournis par FUNAI CORP. ou les dommages résultant d'un accident, d'un usage incorrect, d'un usage abusif, d'un traitement erroné, d'une application erronée, d'une modification, d'une installation incorrecte, d'une maintenance incorrecte, d'un usage commercial par exemple dans un hôtel, en location ou dans un bureau de ce produit, ou de dommages dus à un incendie, une inondation, la foudre ou d'autres cas de force majeure.

CETTE GARANTIE NE COUVRE PAS LES MATÉRIAUX D'EMBALLAGE, LES ACCESSOIRES (SAUF LA TÉLÉCOMMANDE), LES PARTIES ESTHÉTIQUES, LES PIÈCES D'ASSEMBLAGE COMPLET, LES MODÈLES DE DÉMONSTRATION OU DE SURFACE.

FUNAI CORP. ET SES REPRÉSENTANTS OU AGENTS NE SERONT EN AUCUN CAS RESPONSABLES DE TOUT DOMMAGE GÉNÉRAL, INDIRECT OU CONSÉQUENTIEL SURVENANT OU OCCASIONNÉ PAR L'EMPLOI OU L'INCAPACITÉ D'UTILISER CE PRODUIT. CETTE GARANTIE EST FAITE AU LIEU DE TOUTE AUTRE GARANTIE, EXPRESSE OU IMPLIQUÉE ET TOUTES LES AUTRES RESPONSABILITÉS DE LA PART DE FUNAI, TOUTES LES AUTRES GARANTIES INCLUANT LA GARANTIE DE COMMERCIALIBILITÉ ET L'ADAPTATION À UN BUT PARTICULIER, SONT ICI DÉNIÉES PAR FUNAI ET SES REPRÉSENTANTS AU CANADA.

TOUTES LES INSPECTIONS DE GARANTIE ET RÉPARATIONS DOIVENT ÊTRE EFFECTUÉES PAR UN CENTRE DE SERVICE AUTORISÉ. CETTE GARANTIE EST VALIDE QUAND L'APPAREIL EST APPORTÉ À UN CENTRE DE SERVICE AUTORISÉ.

CE PRODUIT DOIT ÊTRE ACCOMPAGNÉ D'UNE COPIE DU REÇU D'ACHAT AU DÉTAIL D'ORIGINE, SI AUCUNE PREUVE DE L'ACHAT N'EST JOINTE, LA GARANTIE NE SERA PAS HONORÉE ET LE COÛT DES RÉPARATIONS SERA À PAYER.

ATTENTION :

FUNAI CORP. SE RÉSERVE LE DROIT DE MODIFIER TOUTE CONCEPTION DE CE PRODUIT SANS PRÉAVIS.

DÉCLARATION DE GARANTIE CONCERNANT LES RÉPARATIONS NON AGRÉÉES :

Afin de bénéficier des services de garantie, vous devez emmener le produit ou l'envoyer en payant les frais de port au préalable, à n'importe quel centre de SERVICE APRÈS-VENTE AGRÉÉ, soit dans son emballage d'origine soit dans un emballage offrant une protection similaire. FUNAI CORP. ne vous remboursera pas pour les opérations effectuées par des prestataires de service non agréés, sans autorisation écrite préalable.

Veillez nous contacter pour trouver le CENTRE DE SERVICE AUTORISÉ le plus proche de chez vous ou pour toutes demandes générales de service à :

FUNAI CORPORATION

Service à la Clientèle

Tel : 1-800-474-0045

<http://www.funai-corp.com>

19900 Van Ness Avenue, Torrance, CA 90501

L4303CD

Free Manuals Download Website

<http://myh66.com>

<http://usermanuals.us>

<http://www.somanuals.com>

<http://www.4manuals.cc>

<http://www.manual-lib.com>

<http://www.404manual.com>

<http://www.luxmanual.com>

<http://aubethermostatmanual.com>

Golf course search by state

<http://golfingnear.com>

Email search by domain

<http://emailbydomain.com>

Auto manuals search

<http://auto.somanuals.com>

TV manuals search

<http://tv.somanuals.com>