

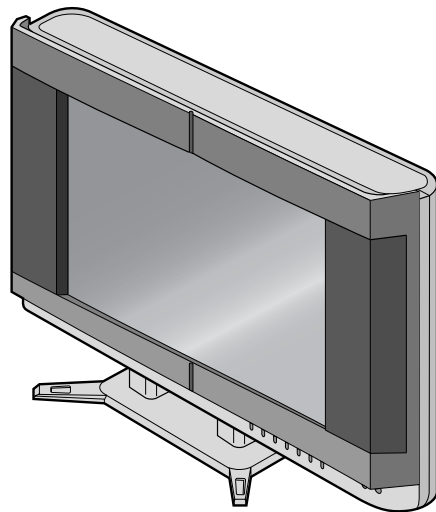

LCD TELEVISION

Owner's Manual
F20LCTE
F20LCTE-A
(STAND TYPE)



IF YOU NEED ADDITIONAL ASSISTANCE FOR SET-UP
OR OPERATING AFTER READING OWNER'S MANUAL,
PLEASE CALL TOLL FREE 1-800-605-8453
OR VISIT OUR WEB SITE AT <http://www.funai.us>.

WARNING:

TO REDUCE THE RISK OF FIRE OR ELECTRIC SHOCK, DO NOT EXPOSE THIS APPLIANCE TO RAIN OR MOISTURE.



CAUTION
RISK OF ELECTRIC SHOCK
DO NOT OPEN



CAUTION: TO REDUCE THE RISK OF ELECTRIC SHOCK, DO NOT REMOVE COVER (OR BACK) NO USER SERVICEABLE PARTS INSIDE. REFER SERVICING TO QUALIFIED SERVICE PERSONNEL.

The important note is located on the rear of the cabinet.



THIS SYMBOL INDICATES THAT DANGEROUS VOLTAGE CONSTITUTING A RISK OF ELECTRIC SHOCK IS PRESENT WITHIN THIS UNIT.



THIS SYMBOL INDICATES THAT THERE ARE IMPORTANT OPERATING AND MAINTENANCE INSTRUCTIONS IN THE LITERATURE ACCOMPANYING THE APPLIANCE.

IMPORTANT SAFEGUARDS

1. Read instructions-All the safety and operating instructions should be read before the appliance is operated.
2. Retain Instructions-The safety and operating instructions should be retained for future reference.
3. Heed Warnings-All warnings on the appliance and in the operating instructions should be adhered to.
4. Follow Instructions-All operating and use instructions should be followed.
5. Cleaning-Unplug TV from the wall outlet before cleaning. Do not use liquid cleaners or aerosol cleaners. Use a damp cloth for cleaning.
EXCEPTION: A product that is meant for uninterrupted service and that for some specific reason, such as the possibility of the loss of an authorization code for a CATV converter, is not intended to be unplugged by the user for cleaning or any other purpose, may exclude the reference to unplugging the appliance in the cleaning description otherwise required in item 5.
6. Attachments-Do not use attachments not recommended by the TV manufacturer as they may cause hazards.
7. Water and Moisture-Do not use this TV near water, for example, near a bath tub, wash bowl, kitchen sink, or laundry tub, in a wet basement, or near a swimming pool, and the like.
8. Accessories-Do not place this TV on an unstable cart, stand, tripod, bracket, or table. The TV may fall, causing serious injury to someone, and serious damage to the appliance. Use only with a cart, stand, tripod, bracket, or table recommended by the manufacturer, or sold with the TV.

Any mounting of the appliance should follow the manufacturer's instructions and should use a mounting accessory recommended by the manufacturer. An appliance and cart combination should be moved with care. Quick stops, excessive force, and uneven surfaces may cause the appliance and cart combination to overturn.
9. Ventilation-Slots and openings in the cabinet and the back or bottom are provided for ventilation and to ensure reliable operation of the TV and to protect it from overheating, these openings must not be blocked or covered. The openings should never be blocked by placing the TV on a bed, sofa, rug, or other similar surface. This TV should never be placed near or over a radiator or heat register. This TV should not be placed in a built-in installation such as a bookcase or rack unless proper ventilation is provided or the manufacturer's instructions have been adhered to.
10. Power Sources-This TV should be operated only from the type of power source indicated on the marking label. If you are not sure of the type of power supply to your home, consult your appliance dealer or local power company. For TVs intended to operate from battery power, or other sources, refer to the operating instructions.
11. Grounding or Polarization-This TV is equipped with a polarized alternating-current line plug(a plug having one blade wider than the other). This plug will fit into the power outlet only one way. This is a safety feature. If you are unable to insert the plug fully into the outlet, try reversing the plug. If the plug should still fail to fit, contact your electrician to replace your obsolete outlet. Do not defeat the safety purpose of the polarized plug.
12. Power-Cord Protection-Power-supply cords should be routed so that they are not likely to be walked on or pinched by items placed upon or against them, paying particular attention to cords at plugs, convenience receptacles, and the point where they exit from the appliance.

FIGURE A
EXAMPLE OF ANTENNA GROUNDING AS PER
NATIONAL ELECTRICAL CODE

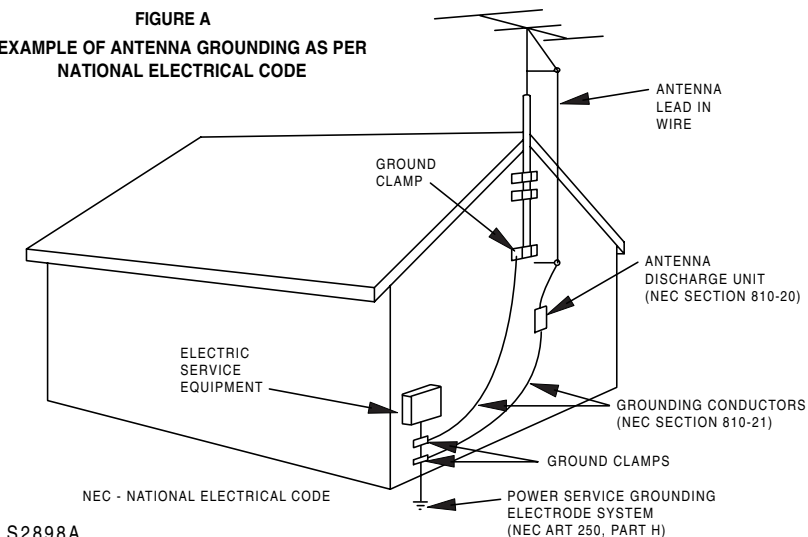

S2898A

13. Outdoor Antenna grounding-If an outside antenna or cable system is connected to the TV, be sure the antenna or cable system is grounded so as to provide some protection against voltage surges and built-up static charges. Article 810 of the National Electrical Code, ANSI/NFPA No. 70, provides information with respect to proper grounding of the mast and supporting structure, grounding of the lead-in wire to an antenna discharge unit, size of grounding conductors, location of antenna-discharge unit, connection to grounding electrodes, and requirements for the grounding electrode. (Fig. A)
14. Lightning-For added protection for this TV receiver during a lightning storm, or when it is left unattended and unused for long periods of time, unplug it from the wall outlet and disconnect the antenna or cable system. This will prevent damage to the TV due to lightning and power-line surges.
15. Power Lines-An outside antenna system should not be located in the vicinity of overhead power lines or other electric light or power circuits, or where it can fall into such power lines or circuits. When installing an outside antenna system, extreme care should be taken to keep from touching such power lines or circuits as contact with them might be fatal.
16. Overloading-Do not overload wall outlets and extension cords as this can result in a risk of fire or electric shock.
17. Object and Liquid Entry-Never push objects of any kind into this TV through openings as they may touch dangerous voltage points or short out parts that could result in a fire or electric shock. Never spill liquid of any kind on the TV.
18. Servicing-Do not attempt to service this TV yourself as opening or removing covers may expose you to dangerous voltage or other hazards. Refer all servicing to qualified service personnel.
19. Damage Requiring Service-Unplug this TV from the wall outlet and refer servicing to qualified service personnel under the following conditions:
 - a. When the power supply cord or plug is damaged or frayed.
 - b. If liquid has been spilled, or objects have fallen into the TV.
 - c. If the TV has been exposed to rain or water.
 - d. If the TV does not operate normally by following the operating instructions. Adjust only those controls that are covered by the operating instructions, as improper adjustment of other controls may result in damage and will often require extensive work by a qualified technician to restore the TV to its normal operation.
 - e. If the TV has been dropped or damaged in any way.
 - f. When the TV exhibits a distinct change in performance-this indicates a need for service.
20. Replacement Parts-When replacement parts are required, be sure the service technician uses replacement parts specified by the manufacturer that have the same characteristics as the original part. Unauthorized substitutions may result in fire, electric shock, injury to persons or other hazards.
21. Safety Check-Upon completion of any service or repairs to this TV, ask the service technician to perform routine safety checks to determine that the TV is in proper operating condition.
22. Heat-This TV product should be situated away from heat sources such as radiators, heat registers, stoves, or other products (including amplifiers) that produce heat.

PRECAUTIONS

The LCD panel used in this product is made of glass. Therefore, it can break when the product is dropped or applied with impact. Be careful not to be injured by broken glass pieces in case the LCD panel breaks.

The LCD panel is a very high technology product with 921,600 thin film transistors, giving you fine picture details. Occasionally, a few non-active pixels may appear on the screen as a fixed point of blue, green or red. Please note that this does not affect the performance of your product.

LOCATION

For safe operation and satisfactory performance of your TV, keep the following in mind when selecting a place for its installation:

- Place your TV in a room with adequate ventilation.
- Keep your TV set away from sources of direct heat, such as heat registers or direct sunlight.
- Do not place your TV on soft surfaces, such as rugs or blankets.
- Leave enough room for air to circulate around the bottom, top and back of the TV set.
- To prevent fire, never place any type of candle or flames on the top or near the TV set.
- To prevent fire or shock hazard, do not expose this product to dripping or splashing. No objects filled with liquids, such as vases, should be placed on the product.

CAUTION: TO PREVENT ELECTRIC SHOCK, MATCH WIDE BLADE OF PLUG TO WIDE SLOT AND FULLY INSERT.

FCC WARNING- This equipment may generate or use radio frequency energy. Changes or modifications to this equipment may cause harmful interference unless the modifications are expressly approved in the instruction manual. The user could lose the authority to operate this equipment if an unauthorized change or modification is made.

This product utilizes tin-lead solder, and fluorescent lamp containing a small amount of mercury. Disposal of these materials may be regulated due to environmental considerations. For disposal or recycling information, please contact your local authorities or the Electronic Industries Alliance: www.eia.org

MAINTENANCE

CABINET CLEANING

- Wipe the front panel and other exterior surfaces of the TV with a soft cloth immersed in lukewarm water and wrung dry.
- Never use a solvent or alcohol. Do not spray insecticide liquid near the TV. Such chemicals may cause damage and discoloration to the exposed surfaces.

PICTURE SCREEN CLEANING

If the liquid crystal display panel should require cleaning, wipe it with a cotton or soft cloth. Before cleaning the picture screen, disconnect the power cord.

SUPPLIED ACCESSORIES

Remote control unit
(NE308UD)

Batteries ("AA" x 2)

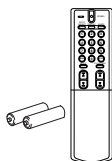

Owner's Manual
(1EMN20182)



TABLE OF CONTENTS

■ IMPORTANT SAFEGUARDS	2	■ OPERATIONS	10
■ PRECAUTIONS	4	WATCHING A TV PROGRAM	10
LOCATION	4	SETTING THE SLEEP TIMER	10
■ MAINTENANCE	4	CLOSED CAPTION	10
CABINET CLEANING	4	PICTURE ADJUSTMENT	11
PICTURE SCREEN CLEANING	4	BACK LIGHT SELECTION	11
■ SUPPLIED ACCESSORIES	4	MTS (Multi-Channel Television Sound)	
■ FEATURES	5	SYSTEM	11
■ OPERATING CONTROLS AND FUNCTIONS	6	V-CHIP SET UP	12
■ PREPARATION FOR USE	8	■ TROUBLESHOOTING GUIDE	14
ANTENNA/CABLE CONNECTIONS	8	■ SPECIFICATIONS	15
■ SET UP FOR USE	9	■ WARRANTY	16
LANGUAGE SELECTION	9		
CHANNEL PRESETTING	9		

FEATURES

- **MTS/SAP Tuner**
- **181 Channel Selection-** All VHF/UHF channels plus up to 125 cable channels.
- **PLL Frequency Synthesized Tuning-** The latest PLL frequency synthesized electronic tuning system provides free and easy channel selection and lets you tune directly to any channel using the channel number buttons (0~9 and +100-key) on the remote control.
- **On-Screen Function Display**
- **Full-Function Remote Control**
- **Sleep Timer**
- **Closed Caption Decoder-** You may view specially labeled (cc) TV programs, movies, news, prerecorded tapes, etc. with either a dialogue caption or text display added to the program.
- **Auto Shut Off Function-** If there is no signal input from the antenna terminal and no user operation for 15 minutes, the TV will turn itself off automatically.
- **V-CHIP-** Enables parents to prevent their children from watching inappropriate material on TV.
- **S-VIDEO Input-** allows you to get better picture detail and clarity for the playback of S-VHS VCR tapes, Video Discs, Satellite System, Video Game or Video Cameras.
- **Component Input**

The serial number of this product may be found on the back of the TV. No others have the same serial number as yours. You should record the number and other vital information here and retain this book as a permanent record of your purchase to aid identification in case of theft.

Date of Purchase		Dealer Phone No.	
Dealer Purchase from		Model No.	
Dealer Address		Serial No.	

OPERATING CONTROLS AND FUNCTIONS

- FRONT PANEL -

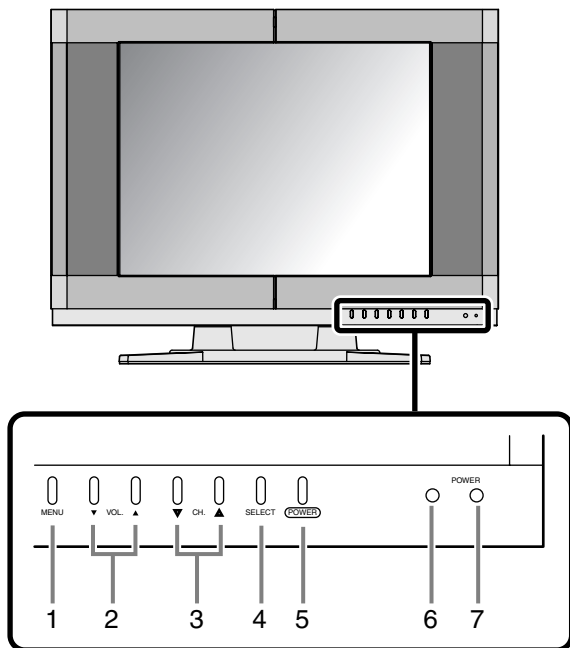

1. **MENU button**- Press to display the set up menu on the TV screen.
2. **VOL. ▼/▲ buttons**- Press to adjust the volume level.
Press VOL ▲ to determine the setting mode at the set up menu.
Press to select or adjust a menu item.
3. **CH. ▼/▲ buttons**- Press to select desired channels.
Press to select or adjust a menu item.
4. **SELECT button**- Press to select TV or video input mode (VIDEO1 or VIDEO2).
5. **POWER button**- Press to turn the TV ON and OFF.
6. **Infrared Remote Sensor**- Receives the signals from the remote control.
7. **POWER Light**- Appears when the TV is ON.

- REAR PANEL -

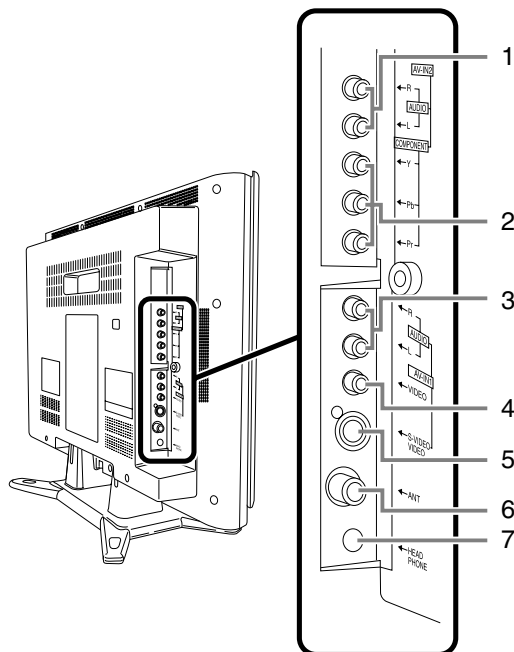

1. **AUDIO L/R input jacks- VIDEO2**: Connect to the left/right audio output jacks of a DVD player or set top box.
Note: The AUDIO L jack is for mono input. The sound is heard from both speakers. Use this jack for connecting monaural audio equipment.
2. **COMPONENT video input jacks**- Connect to the component video out jacks of a DVD or set top box.
3. **AUDIO L/R input jacks- VIDEO1**: Connect to the left/right audio output jacks of a video camera, VCR or video game.
4. **VIDEO input jack**- Connect to the video output jack of a video camera, VCR or video game.
5. **S-VIDEO input jack**- Connect to the S-VIDEO output jack of a video camera or VCR using the S-VIDEO cable (not supplied).
Note: The S-VIDEO jack is given priority over the VIDEO jack.
6. **ANT(enna) in jack**- Connect to an antenna, cable system or satellite system.
7. **HEADPHONE jack**- Connect headphone (not supplied) for personal listening.
Note: Do not connect earphones that have an L-shaped plug. The plug may interfere with the jack.

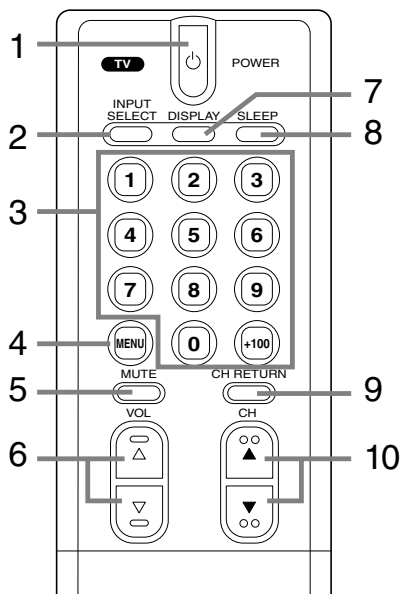

- REMOTE CONTROL -



1. **POWER button**- Press to turn the TV ON and OFF.
2. **INPUT SELECT button**- Press to select TV or video input mode (VIDEO1 or VIDEO2).

3. **Channel number button**- Press to select desired channels. Remember to press "0" before a single digit channel.
+100 button- Press to select cable channels higher than 99.
4. **MENU button**- Press to display the set up menu on the TV screen.
5. **MUTE button**- Press to turn off the sound (Volume level display changes LIGHT RED from LIGHT BLUE). Press it again or press VOL ∇ or Δ to restore sound.
6. **VOL ∇/Δ buttons**- Press to adjust the volume level.
 Press VOL Δ to determine the setting mode from the set up menu.
 Press to select or adjust a menu item.
7. **DISPLAY button**- Press to display the channel number and TV sound mode on the screen. The channel number will disappear by pressing it again.
8. **SLEEP button**- Press to set the sleep timer and start it.
9. **CH RETURN button**- Press to go back to the previously viewed channel. Press it again to return to the present channel.
10. **CH ∇/Δ buttons**- Press to select desired channels.
 Press to select or adjust a menu item.

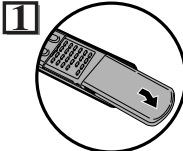
[INSTALLING THE BATTERIES]

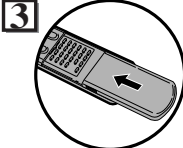
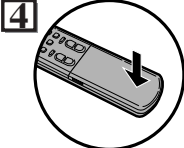
1.  Remove the battery compartment cover on the remote unit by sliding it while slightly twisting.
2.  Insert 2 "AA" penlight batteries into battery compartment in the direction as indicated by the polarity (+ / -) markings.
3.  Replace the cover.
4.  Push the cover on its top side until it clicks in order to fit the cover completely to the compartment.

BATTERY PRECAUTIONS

- Be sure to follow the correct polarity as indicated in the battery compartment. Reversed batteries may cause damage to the device.
- Do not mix different types of batteries together (e.g. Alkaline and Carbon-Zinc) or old batteries with fresh ones.
- If the device is not to be used for a long period of time, remove the batteries to prevent damage or injury from possible battery leakage.
- Do not try to recharge batteries not intended to be recharged; they can overheat and rupture.

PREPARATION FOR USE

ANTENNA/CABLE CONNECTIONS

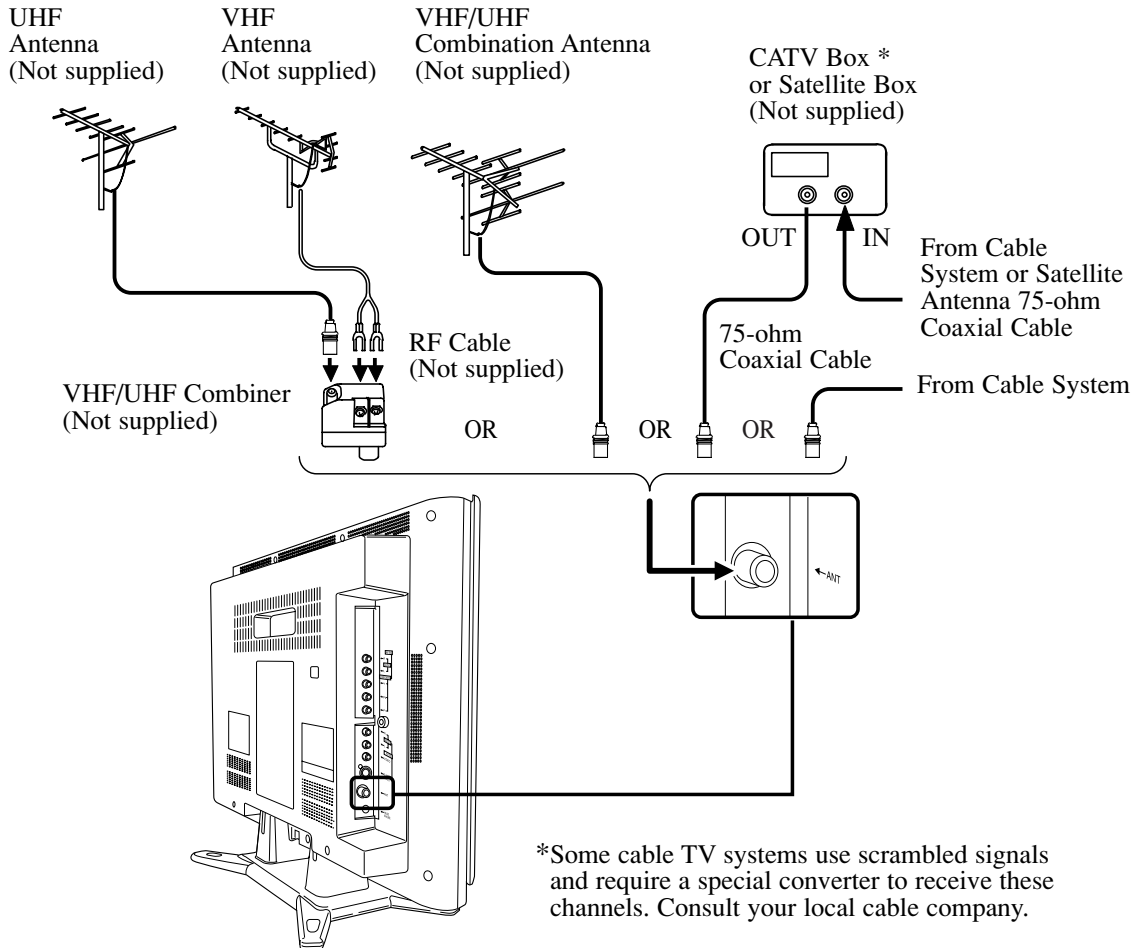

USING AUDIO/VIDEO INPUT JACKS

When you use the AUDIO/VIDEO input jacks, select "VIDEO1" or "VIDEO2" mode by pressing **INPUT SELECT** on the remote control or **SELECT** on the front panel on the TV.

- To use the jacks of AV-IN1 on the TV, select "VIDEO1".
- To use the jacks of AV-IN2 on the TV, select "VIDEO2".

Note:

- When you use the S-VIDEO connection, S-VIDEO jack is given priority over the VIDEO jack.

Note to CATV system installer:

This reminder is provided to call the CATV system installer's attention to Article 820-40 of the NEC that provides guidelines for proper grounding and in particular, specifies that the cable ground shall be connected to the grounding system of the building as close to the point of cable entry as practical.

LANGUAGE SELECTION

If you want to change the language of the on-screen menu, follow the procedure below.

- 1 Connect antenna or cable first, then connect the power cord to a standard AC outlet.
Note: If some digits appear in the corner of the screen, press **POWER** without unplugging the power cord.
- 2 Press **POWER** to turn on the TV.
- 3 Press **MENU** so that the set up menu appears on the TV screen.

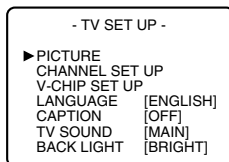

- 4 Press **CH** ▼ or ▲ to point to “LANGUAGE”.
- 5 Select [ENGLISH], [ESPAÑOL] or [FRANÇAIS] by using the **VOL** ▼ or ▲.

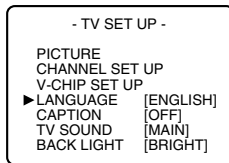

- 6 Press **MENU** to exit.

CHANNEL PRESETTING

To preset a channel or to change a preset channel, follow the procedure below.

- 1 Press **POWER** to turn on the TV.
- 2 Press **MENU** so that the set up menu appears on the TV screen.
- 3 Press the **CH** ▼ or ▲ to point to “CHANNEL SET UP”. Then press **VOL** ▲.

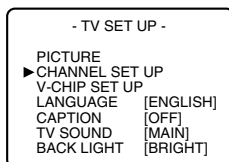

- 4 Press **CH** ▼ or ▲ to point to “AUTO PRESET CH”. Then press **VOL** ▲.

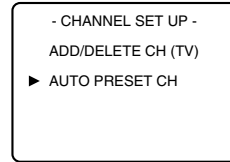

The tuner scans and memorizes all active channels in your area.

- The TV distinguishes between standard TV channels and cable (CATV) channels.
- When **AUTO PRESET CH** action is completed, the lowest memorized channel reappears on the screen. When there is no signal to ANT in jack, “NO TV SIGNAL” will appear. In this case, please check the antenna connections, then try the auto preset again.
- When you press **CH** ▼ or ▲ after selecting “**AUTO PRESET CH**”, the tuner will stop at the memorized channels only.
- The TV may memorize TV channels as CATV channels if the reception conditions are poor. If this happens, try **AUTO PRESET CH** action again when reception conditions are better.

ADD/DELETE FUNCTION

- 1 Press **MENU** so that the set up menu appears on the TV screen.
- 2 Press **CH** ▼ or ▲ to point to “CHANNEL SET UP”. Then press **VOL** ▲.

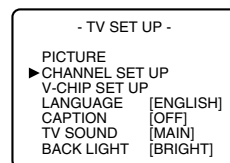

- 3 Press **VOL** ▲ to select “ADD/DELETE CH”.

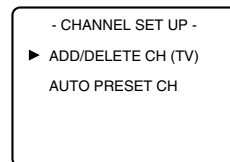

- 4 Use **CH** ▼ or ▲ to select the channel you wish to put into memory or to erase from memory.
 - Press **VOL** ▲ to highlight the channel number in **LIGHT BLUE** if you wish to add the channel into memory.
 - Press **VOL** ▲ to highlight the channel number in **LIGHT RED** if you wish to erase the channel from memory.
- 5 Press **MENU** to exit.

OPERATIONS

WATCHING A TV PROGRAM

- 1 Press **POWER** to turn on the TV.
- 2 Select the desired channel with **CH** ▼ or ▲.
- 3 Adjust the volume to the desired listening level using **VOL** ▼ or ▲.
- 4 Adjust picture controls for a natural looking image. (See "PICTURE ADJUSTMENT".)

SETTING THE SLEEP TIMER

The sleep timer function allows you to have the **POWER** automatically turn off after a set time period.

- 1 Press **POWER** to turn on the TV and press **SLEEP** on the remote control .
- 2 You may change the sleep time by pressing **SLEEP** on the remote control repeatedly. The timer can be set up to 90 minutes. Each time **SLEEP** is pressed the time increases by 10 minutes. (The timer display counts up and sleep timer will be displayed on the screen when you press **SLEEP** on the remote control).

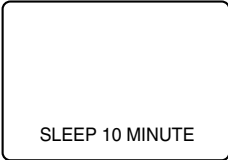

Note: When you disconnect the unit from the AC outlet or when you have a power failure, the sleep time will be lost.

TO CANCEL THE SLEEP TIMER

Press **SLEEP** repeatedly until "SLEEP 0 MINUTE" is displayed.

CLOSED CAPTION

This TV can receive Caption and Text.

CLOSED CAPTION SELECTION

You may view specially labeled (cc) TV programs, movies, news and prerecorded tapes, etc. with either a dialogue caption or text display added to the program.

- 1 Press **MENU** so that the set up menu appears on the TV screen.
- 2 Press the **CH** ▼ or ▲ to point to "CAPTION".
- 3 Press **VOL** ▼ or ▲ to select the mode you wish.
- 4 When done, press **MENU** to exit.

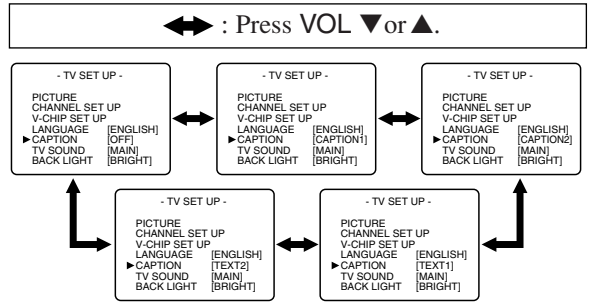

CAPTION MODE

- 1) Closed Caption Characters can be displayed on the TV screen only when the received broadcast signal contains Caption Signals.
- 2) **Paint-on mode:** Displays input characters on the screen immediately.
Pop-on mode: Once characters are stored in memory, they are displayed all at once.
Roll-up mode: Displays the characters continuously by scrolling (max. 4 lines).

Note: If [CAPTION1] or [CAPTION2] is selected but a Closed Caption signal is not included, characters will not be displayed.

TEXT MODE

- 1) Displays the text on the screen by scrolling (max. 7 lines).
- 2) If the received broadcast signal does not contain caption or text signals, no change will occur.

Notes:

- When your TV receives a special effects playback signal (i.e., Search, Slow and Still) from a VCR's video output channel (CH3 or CH4), your TV may not display the correct caption or text.
- Captions and texts may not match the TV voice exactly.
- Interference may cause the closed caption system not to function properly.
- The caption or text characters will not be displayed while the menu display or functions display is shown.

5 If you see this screen:

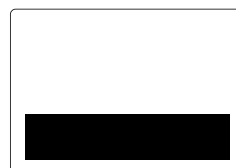

If your TV displays a black box on the screen, this means that your TV is set to TEXT mode. To clear screen, select [CAPTION1], [CAPTION2] or [OFF].

PICTURE ADJUSTMENT

- 1 Press **MENU** so that the set up menu appears on the TV screen.
- 2 Press **CH** ▼ or ▲ to point “**PICTURE**”. Then press **VOL** ▲.

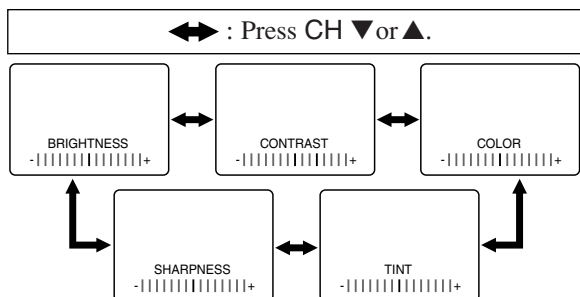

- 3 Select the feature you wish to adjust with **CH** ▼ or ▲ and adjust it with **VOL** ▼ or ▲.

	VOL ▼	VOL ▲
BRIGHTNESS	to decrease brightness	to increase brightness
CONTRAST	to decrease contrast	to increase contrast
COLOR	to pale	to brilliant
TINT	to purple	to green
SHARPNESS	to soft	to clear

Note:

- In the above steps, the picture adjustment display will disappear from the TV screen automatically after about 10 seconds if you do not press any buttons. Press **MENU** and **VOL** ▲ so that “**PICTURE**” is selected. Press **CH** ▼ or ▲ repeatedly until the menu disappears.

BACK LIGHT SELECTION

- 1 Press **MENU** so that the set up menu appears on the TV screen.
- 2 Press **CH** ▼ or ▲ to point to “**BACK LIGHT**”.
- 3 Press the **VOL** ▼ or ▲ to select the mode you wish.
- 4 When done, press **MENU** to exit.

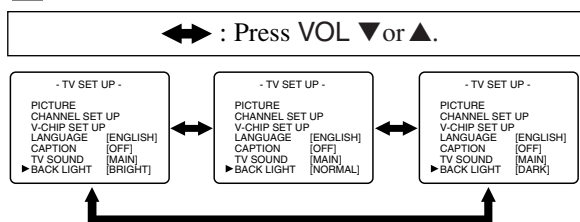

MTS (Multi-Channel Television Sound) SYSTEM

You can listen to a TV program in MTS stereo. To show the following status, press **DISPLAY** on the remote control.

Menu Selection / Type of broadcast	MAIN	MONO	SAP
Regular	-None-	-None-	-None-
Stereo broadcast	STEREO	MONO	STEREO
SAP	MAIN	MAIN	SAP

SAP: Second Audio Program, which means your program, can also be received in a second language or sometimes a radio station.

TO SELECT STEREO, MONO OR SAP IN STEREO BROADCAST

- 1 Press **MENU** so that the set up menu appears on the TV screen.
- 2 Press the **CH** ▼ or ▲ to point to “**TV SOUND**”.
- 3 Press the **VOL** ▼ or ▲ to select your desired stereo mode. ([**MAIN**], [**MONO**] or [**SAP**])

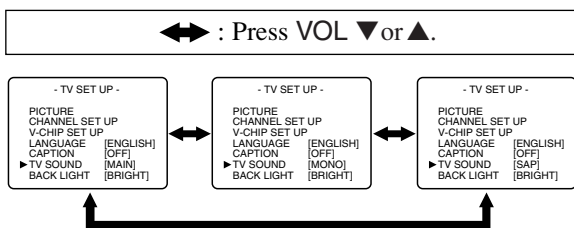

OPERATIONS (Continued)

V-CHIP SET UP

V-CHIP enables parents to prevent their children from watching inappropriate material on TV. V-CHIP reads the ratings for programming (except for news and sports programs, unedited movies on premium cable channels and Emergency Broadcast System signals), then denies access to programming if the program's rating meets or exceeds the limitations you select. In this case, "PROTECTED PROGRAM by ..." message appears on the TV screen.

To block certain ratings, follow the steps below.

- Programming may be rated by the Motion Picture Association of America (MPAA) or according to the Television Parental Guidelines. In order to block any inappropriate programming, set your limits in both places (MPAA RATING and TV RATING).
- You cannot access the menu when the "PROTECTED PROGRAM by ..." message appears. In this case, change to an unblocked channel, then press MENU.

TV RATING SET UP

- 1 Press **MENU** so that the set up menu appears on the TV screen.
- 2 Press **CH** ▼ or ▲ to point to "V-CHIP SET UP". Then press **VOL** ▲.

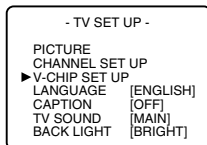

- 3 Use the number buttons to enter 4-digit access code. The default access code is 0000. If you have not set up your personal access code, you should use 0000.

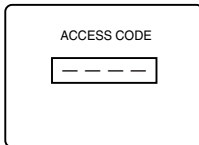

- 4 Press **CH** ▼ or ▲ to point to "TV RATING". Then press **VOL** ▲.

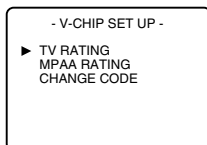

- 5 Press the **CH** ▼ or ▲ to point to your desired item. Then press **VOL** ▲ to select [BLOCK] or [VIEW].

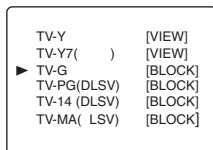

<Selection>	<Rating Category >
• TV-Y :	Appropriate for all children
• TV-Y7:	Appropriate for children seven and older
• TV-G :	General Audience
• TV-PG:	Parental Guidance suggested
• TV-14 :	Unsuitable for children under 14
• TV-MA:	Mature audience only

- When you select the rating category and set it to [BLOCK], the higher rating will change to [BLOCK] automatically. Also, the lower rating will change to [VIEW] automatically.
- When you set "TV-Y" to [BLOCK] or [VIEW], then all ratings will change to [BLOCK] or [VIEW] automatically.
- When you set "TV-MA" to [VIEW], then all ratings will change to [VIEW] automatically.

- 6 Press **MENU** to exit.

MPAA RATING SET UP

- 1 Press **MENU** so that the set up menu appears on the TV screen.
- 2 Press **CH** ▼ or ▲ to point to "V-CHIP SET UP". Then press **VOL** ▲.
- 3 Use the number buttons to enter 4-digit access code. The default access code is 0000. If you have not set up your personal access code, you should use 0000.

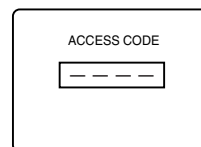

- 4 Press **CH** ▼ or ▲ to point to "MPAA RATING". Then press **VOL** ▲.

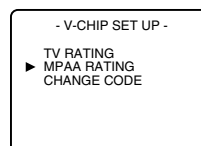

- 5 Press **CH** ▼ or ▲ to point to your desired item. Then press **VOL** ▲ to select [BLOCK] or [VIEW].

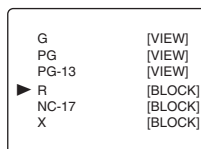

<Selection>	<Rating Category>
• G :	General Audience
• PG:	Parental Guidance suggested
• PG-13:	Unsuitable for children under 13
• R :	Restricted; under 17 requires accompanying parent or adult guardian
• NC-17 :	No one under 17 admitted
• X :	Mature audience only

- When you select the rating category and set it to [BLOCK], the higher rating will change to [BLOCK] automatically. Also, the lower rating will change to [VIEW] automatically.
- When you set "G" to [BLOCK] or [VIEW], then all ratings will change to [BLOCK] or [VIEW] automatically.
- When you set "X" to [VIEW], then all ratings will change to [VIEW] automatically.

6 Press MENU to exit.

V-CHIP SET UP SUB RATINGS

When you select TV-Y7, TV-PG, TV-14 or TV-MA and you press VOL ▲, the sub-ratings will appear on the TV screen.

If you select the rating category (example: TV-PG) and set it to [BLOCK] or [VIEW], the sub-ratings (example: V for Violence) will turn to [BLOCK] or [VIEW] automatically.

You can set the sub-ratings to [BLOCK] or [VIEW] individually when the rating category is set to [BLOCK]. To set the sub-ratings individually, follow the steps below.

• When you select [TV-Y7]:

Press CH ▼ or ▲ to select "FV" (Fantasy Violence). Then press VOL ▲ to select [BLOCK] or [VIEW].

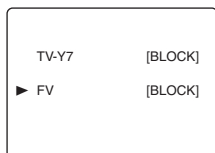

• When you select [TV-PG], [TV-14] or [TV-MA]:

Press CH ▼ or ▲ to select "D" (Suggestive Dialog), "L" (Coarse Language), "S" (Sexual Situation) or "V" (Violence). Then press VOL ▲ to select [BLOCK] or [VIEW].

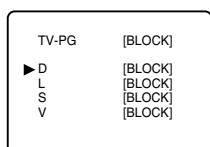

Note: When you select [TV-MA], "D" does not appear on the TV screen.

- The sub-ratings which set to [BLOCK] appear next to the rating category in the TV RATING menu.

[V-CHIP ACCESS CODE]

To change access code, follow steps.

- 1** Press MENU, then press CH ▼ or ▲ to select V-CHIP SET UP. Press VOL ▲ to continue.
- 2** Press the number buttons to enter your old access code. If you have never set up your personal access code, use 0000.

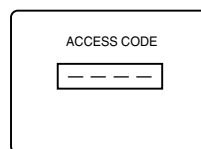

- 3** Press CH ▼ or ▲ to select CHANGE CODE. Then press VOL ▲ to continue.

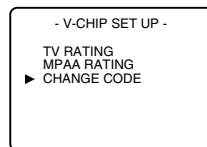

- 4** Use the number buttons to enter your desired access code in the NEW CODE space. Then enter the same code in the CONFIRM CODE space. Your new access code is set. You will return to the "V-CHIP SET UP".

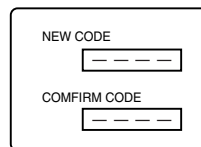

If the code in the CONFIRM CODE space does not match the code in the NEW CODE space, repeat step 4, making sure you enter the same new code exactly in the CONFIRM CODE space.

Notes:

- If a power failure occurs, the default code, 0000 will be the access code.
- If you connect the power cord to an AC outlet that is controlled by a wall switch, your personal access code will be erased every time you turn off the power at the wall switch. The default code will return to 0000.

[IF YOU FORGET YOUR ACCESS CODE]

You should restore the access code to 0000 as your access code, unplug the TV's power cord for 10 seconds, then plug it in again.

TROUBLESHOOTING GUIDE

Sometimes a performance problem can be easily solved by checking seemingly apparent but often overlooked possibilities. Before arranging for service, check these items. It could save your time and money.

QUICK SERVICE CHECK LIST	PROBLEM														
POSSIBLE REMEDY	Remote Control Doesn't Work	Bars On Screen	Picture Distorted	Picture Rolls Vertically	No Color	Poor Reception on Some Channels	Weak Picture	Lines or Streaks in Picture	Ghosts in picture	Picture Blurred	Sound OK, Picture Poor	Picture OK, Sound Poor	No Picture or Sound	Different color marks on screen	Black or Luminous point on Screen
Try a new channel, if OK, then possible station trouble.			X	X	X	X	X	X	X	X	X	X	X	X	
Is TV plugged in?	X														
Power at outlet?													X		
Is TV's POWER button on?														X	
Is antenna connected to terminal on the back of the set?					X	X	X		X		X		X		
If outside antenna is being used, check for broken wire.		X	X	X	X	X	X	X	X	X	X		X		
Check for local interference.		X		X		X		X	X		X	X			
Turn off with POWER button and then turn it on after about a minute.														X	
Adjust COLOR control.					X										
Adjust CONTRAST & BRIGHT control.							X				X				
Check batteries in Remote Control.	X														
Move the TV away from the nearby appliances which have Magnetism.															X
Turn off using the POWER button, then turn it on again 30 minutes later or so.															
Temperature around is too low.			X				X				X				
Life of the Back Light is approximately 50,000 hours. Ask the Service Center to replace.							X				X				
It is quality of the LCD Panel.															X

Closed Caption Problem	Possible Remedy
My TV is showing captions that are misspelled.	You are watching a live broadcast and spelling errors made by the closed captioning production company may pass through uncorrected. A prerecorded program will not show any misspelled words because of the normal time available for editing the captions.
My TV will not show the text in its entirety or there is a delay of what is being said.	Captions that are delayed a few seconds behind the actual dialogue are common for live broadcasts. Most captioning production companies can display a dialogue to a maximum of 220 words per minute. If a dialogue exceeds that rate, selective editing is used to insure that the captions remain up-to-date with the current TV screen dialogue.
My captions are scrambled with white boxes on the TV screen.	Interference caused by building, power lines, thunderstorms, etc. may cause scrambled or incomplete captions to appear.
My program guide listed a TV show as being closed captioned but none of the captions were displayed.	Broadcasters may at times use a time compression process to the actual program so that additional advertising time can be given. Since the decoder cannot read the compressed information, captions will be lost.
My prerecorded videotape does not show any captions. The tape box mentions it being closed captioned.	The videotape was either an illegal copy or the tape duplicating company accidentally left out the captioning signals during the copying process.
My TV screen shows a black box on certain channels.	You are in the TEXT mode. Select CAPTION mode or CAPTION [OFF].

The LCD panel is manufactured to provide many years of useful life. Occasionally a few non active pixels may appear as a tiny spec of color. This in not to be considered a defect in the LCD screen.

SPECIFICATIONS

GENERAL SPECIFICATIONS

Television system:	NTSC-M TV Standard
Closed Caption System:	§15.119/FCC
Channel coverage	
VHF:	2 ~ 13
UHF:	14 ~ 69
CATV:	2 ~ 13, A ~ W, W+1 ~ W+84, A-5 ~ A-1, 5A
Tuning System:	181 channel frequency synthesized tuning system
Channel access:	Direct access keyboard, programmable scan and up/down
Terminals	
Antenna input:	VHF/UHF/CATV 75 ohm unbalanced (F-type)
S-Video input:	Mini DIN 4-pin jack
Video input:	RCA connector
Audio input:	RCA connector x 4
Component video input:	
One pin jack (Y), 1Vpp (75 ohm)	
Two pin jacks (Pr)/(Pb), 700mVpp (75 ohm)	
Headphone:	1/8" Stereo (3.5 mm)
Stereo Sound System	
2 speakers	
2 ways AV input	

ELECTRICAL SPECIFICATIONS

Sound output: 2W, 4 ohm x 4

OTHER SPECIFICATIONS

Remote control:	Digital encoded infrared light system
Operating temperature:	5°C to 40°C (41°F~104°F)
Power requirements:	AC120V, 60Hz
Power consumption (Maximum):	58W
LCD:	20"
Dimensions(H x W x D):	18-9/16" x 23-5/16" x 8-9/16" (471 mm x 592 mm x 217 mm)
Weight:	19.4 lbs. (8.8 kg) [F20LCTE] 17.2 lbs. (7.8 kg) [F20LCTE-A]

- Designs and specifications are subject to change without notice and without our legal obligation.
- If there is a discrepancy between languages, the default language will be English.

FUNAI CORPORATION LIMITED WARRANTY

FUNAI CORP. will repair this product, free of charge in the USA in the event of defect in materials or workmanship as follows:

DURATION:

PARTS: FUNAI CORP. will provide parts to replace defective parts without charge for one (1) year from the date of original retail purchase. Certain parts and LCD image burn-in are not covered under this warranty.

LABOR: FUNAI CORP. will provide the labor without charge for a period of ninety (90) days from the date of original retail purchase.

LIMITS AND EXCLUSIONS:

THIS WARRANTY IS EXTENDED ONLY TO THE ORIGINAL RETAIL PURCHASER. A PURCHASE RECEIPT OR OTHER PROOF OF ORIGINAL RETAIL PURCHASE WILL BE REQUIRED TOGETHER WITH THE PRODUCT TO OBTAIN SERVICE UNDER THIS WARRANTY.

This warranty shall not be extended to any other person or transferee.

This warranty is void and of no effect if any serial numbers on the product are altered, replaced, defaced, missing or if service was attempted by an unauthorized service center. This FUNAI CORPORATION Limited warranty does not apply to any product not purchased and used in the United States.

This warranty only covers failures due to defects in material or workmanship which occurs during normal use. It does not cover damage which occurs in shipment, or failures which are caused by repairs, alterations or product not supplied by FUNAI CORP. or damage which results from accident, misuse, abuse, mishandling, misapplication, alteration, faulty installation, improper maintenance, commercial use such as hotel, rental or office use of this product or damage which results from fire, flood, lightning or other acts of God.

THIS WARRANTY DOES NOT COVER PACKING MATERIALS, ANY ACCESSORIES (EXCEPT REMOTE CONTROL), ANY COSMETIC PARTS, COMPLETE ASSEMBLY PARTS, DEMO OR FLOOR MODELS.

FUNAI CORP. AND ITS REPRESENTATIVES OR AGENTS SHALL IN NO EVENT BE LIABLE FOR ANY GENERAL, INDIRECT OR CONSEQUENTIAL DAMAGES ARISING OUT OF OR OCCASIONED BY THE USE OF OR THE INABILITY TO USE THIS PRODUCT. THIS WARRANTY IS MADE IN LIEU OF ALL OTHER WARRANTIES, EXPRESS OR IMPLIED AND OF ALL OTHER LIABILITIES ON THE PART OF FUNAI, ALL OTHER WARRANTIES INCLUDING THE WARRANTY OF MERCHANTABILITY AND FITNESS FOR A PARTICULAR PURPOSE, ARE HEREBY DISCLAIMED BY FUNAI AND ITS REPRESENTATIVES IN THE UNITED STATES.

ALL WARRANTY INSPECTIONS AND REPAIRS MUST BE PERFORMED BY A FUNAI AUTHORIZED SERVICE CENTER. THIS WARRANTY IS ONLY VALID WHEN THE UNIT IS CARRIED-IN TO A FUNAI AUTHORIZED SERVICE FACILITY.

THE PRODUCT MUST BE ACCOMPANIED BY A COPY OF THE ORIGINAL RETAIL PURCHASE RECEIPT. IF NO PROOF OF PURCHASE IS ATTACHED, THE WARRANTY WILL NOT BE HONORED AND REPAIRS COSTS WILL BE CHARGED.

IMPORTANT:

THIS LIMITED WARRANTY GIVES YOU SPECIFIC LEGAL RIGHTS. YOU MAY HAVE OTHER RIGHTS THAT VARY FROM STATE TO STATE. IF, AT ANY TIME DURING THE WARRANTY PERIOD, YOU ARE UNABLE TO OBTAIN SATISFACTION WITH THE REPAIR OF THIS PRODUCT, PLEASE CONTACT FUNAI CORP.

ATTENTION:

FUNAI CORP. RESERVES THE RIGHT TO MODIFY ANY DESIGN OF THIS PRODUCT WITHOUT PRIOR NOTICE.

To locate your nearest FUNAI Authorized Service Center or general service procedure, please call 1-800-605-8453 or write to the following:

FUNAI CORPORATION, INC.
SERVICE CENTER
19900 Van Ness Avenue, Torrance, CA 90501

Tel :1-800-605-8453

<http://www.funai.us>

Head Office: 100 North Street, Teterboro, NJ 07608

PLEASE DO NOT SHIP YOUR UNIT TO THE TETERBORO ADDRESS.



TELEVISOR DE CRISTAL LIQUIDO

Manual del Usuario
F20LCTE
F20LCTE-A
(TIPO MARCO INCLINADO)

ESPAÑOL

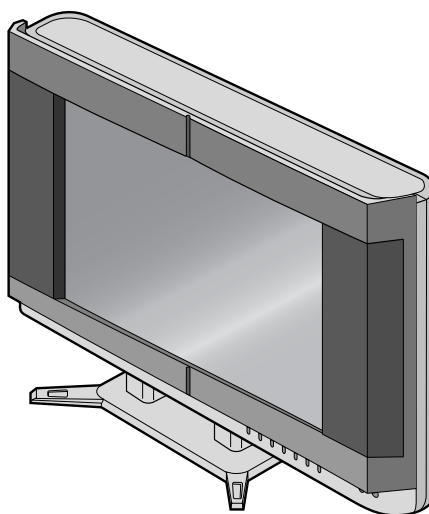

Si usted necesita asistencia adicional para la instalación u operación después de leer el manual del usuario, por favor llame por la línea pre-pagada al: 1-800-605-8453, o visite nuestro sitio Web en <http://www.funai.us>.

ADVERTENCIA:

PARA REDUCIR EL RIESGO DE INCENDIO O DE SHOCK ELÉCTRICO, NO EXPONGA ESTE ARTEFACTO A LA LLUVIA O LA HUMEDAD.



PRECAUCION
RIESGO DE SHOCK
ELECTRICO NO ABRIR



PRECAUCION: PARA REDUCIR EL RIESGO DE SHOCK ELECTRICO, NO quite la cubierta (o la tapa posterior). El aparato no tiene adentro piezas que puedan repararse. Deje la reparación al personal de servicio calificado.

La nota importante está colocada en la parte trasera del gabinete.



ESTE SIMBOLO INDICA QUE EN ESTA UNIDAD HAY VOLTAJE PELIGROSO LO CUAL CONSTITUYE UN RIESGO DE SHOCK ELECTRICO.



ESTE SIMBOLO INDICA QUE HAY INSTRUCCIONES IMPORTANTES DE MANTENIMIENTO Y OPERACION EN LA LITERATURA QUE ACOMPAÑA A ESTE ARTEFACTO.

IMPORTANTE PARA SU SEGURIDAD

1. Lea las instrucciones-Lea detenidamente todas las instrucciones de seguridad y operación antes de usar el aparato.
2. Conserve las instrucciones-Conserve las instrucciones de seguridad y operación para consultas futuras.
3. Respete las advertencias-Observe estrictamente todas las advertencias impresas en el aparato y las incluidas en el manual de instrucciones.
4. Siga las instrucciones-Siga todas las instrucciones de operación.
5. Limpieza-Desconecte el TV del tomacorriente mural antes de limpiarlo. No use limpiadores líquidos ni aerosol. Use un paño húmedo para la limpieza del aparato.
EXCEPCION: Un producto diseñado para servicio ininterrumpido y que por alguna razón, como ser la posibilidad de pérdida del código de autorización para un convertidor CATV, no debe ser desconectado por el usuario para limpieza u otro propósito, puede no incluir la advertencia en cuanto a desconectar el aparato, en la descripción del procedimiento de limpieza (5).
6. Enchufes-No use enchufes no recomendados por el fabricante del TV, ya que podría ser peligroso.
7. Agua y humedad-No use este TV cerca del agua, por ejemplo, cerca de una bañera o lavamanos, cerca del fregadero de la cocina o lavandería, en un piso mojado, cerca de una piscina, etc.
8. Accesorios-No instale este TV en un carro, soporte, trípode o mesa inestables. El TV podría caerse, causando serias lesiones a un niño o adulto, resultando también severamente dañado. Uselo sólo en un carro, soporte, trípode o mesa recomendados por el fabricante, o vendidos con el TV. Toda instalación del aparato debe hacerse de acuerdo a las instrucciones del fabricante, empleando los accesorios de instalación recomendados por el mismo. La combinación de aparato y carro deberá ser movida con cuidado. Las detenciones bruscas, la fuerza excesiva y las superficies desparejas
9. Ventilación-El gabinete del aparato tiene ranuras y aberturas de ventilación que garantizan el funcionamiento confiable del TV, evitando que se recaliente. Estas aberturas no deberán ser bloqueadas ni cubiertas. Para evitar bloquear las aberturas, nunca sitúe el TV encima de una cama, sofá, alfombra u otra superficie similar. Tampoco instale el TV cerca o encima de un radiador o calefactor. El TV no debe ser instalado en un mueble empotrado, como ser una repisa para libros o bastidor, a menos que se pueda garantizar una ventilación adecuada, o cuando las instrucciones del fabricante así lo especifiquen.
10. Alimentación-Este TV sólo debe ser operado mediante el tipo de fuente de alimentación especificado en la etiqueta indicadora. Si no está seguro del tipo de fuente de alimentación que tiene en su casa, consulte a su distribuidor o a la compañía de electricidad local. En el caso de TV diseñados para funcionar a pilas o con otras fuentes de alimentación, consulte el manual de instrucciones respectivo.
11. Conexión a tierra o polarización-Este TV está equipado con una clavija polarizada de corriente alterna (una clavija que tiene una espiga más ancha que la otra). Esta clavija solamente podrá ser insertada en el tomacorriente en una sola dirección. Esta es una medida de seguridad. Si no pudiera insertar completamente la clavija en el tomacorriente, vuelva a intentarlo invirtiendo la clavija. Si aún no fuera posible insertar la clavija, tome contacto con un electricista para que repare su tomacorriente obsoleto. No modifique las características de seguridad de la clavija polarizada.
12. Protección del cable de alimentación-Los cables de alimentación deberán ser tendidos de manera tal que la probabilidad de que sean pisados o aplastados por otros objetos sea mínima. Preste especial atención a las clavijas de los cables, a los receptáculos, y al punto por donde salen del aparato.

ADVERTENCIA DE CARRERA PORTATIL



S5126A

FIGURA A
EJEMPLO DE CONEXION A TIERRA DE LA ANTENA
SEGUN EL CODIGO NACIONAL ELECTRICO

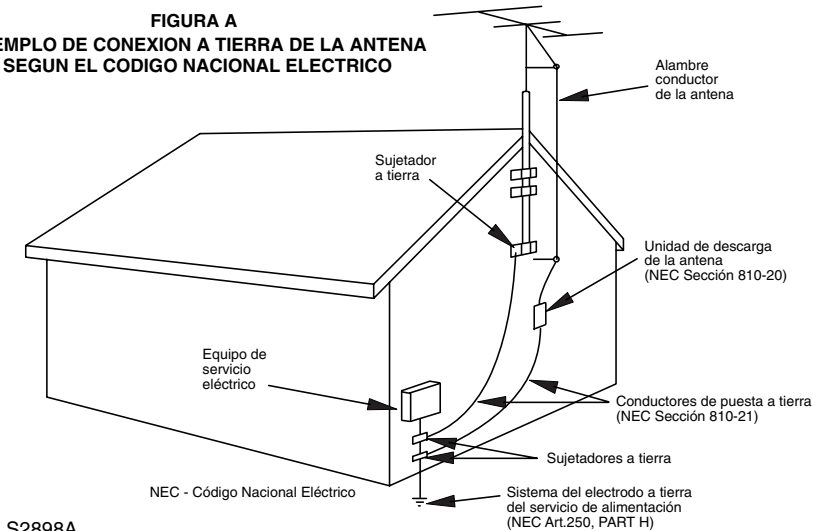

13. Conexión a tierra de la antena exterior-Si conecta una antena exterior o sistema de cable al TV, asegúrese de conectar a tierra la antena o el sistema de cable para tener una cierta protección contra alzas repentinas de tensión y cargas de electricidad estática. El Artículo 810 del Código Nacional de Electricidad, ANSI/NFPA, núm. 70, entrega información acerca de la manera correcta de conectar a tierra el mástil y la estructura soportante, tamaño de los conductores de puesta a tierra, ubicación de la unidad de descarga de la antena, conexión a los electrodos de tierra, y requisitos para el electrodo de tierra. (Fig. A)
14. Tormentas eléctricas-Como medida adicional de protección durante tormentas eléctricas, o cuando el grabador de videocassetes permanezca sin uso durante períodos prolongados de tiempo, desconéctelo del tomacorriente mural y desconecte la antena o sistema de cable. Esto evita que el TV resulte dañado por tormentas eléctricas o sobretensiones en la línea de alimentación.
15. Líneas de alimentación-Un antena exterior no debe ser instalada en la cercanía de líneas de alimentación aéreas ni de otros circuitos de potencia para iluminación eléctrica, o donde pueda caerse y hacer contacto con tales líneas o circuitos. Al instalar un sistema de antena exterior, tenga mucho cuidado de no tocar tales líneas o circuitos de alimentación, ya que el contacto con ellos podría ser fatal.
16. Sobrecarga-No sobrecargue los tomacorrientes murales ni los cables de extensión, ya que esto podría causar incendios o descargas eléctricas.
17. Entrada de objetos y líquidos-Nunca introduzca objetos de ningún tipo por las aberturas de este TV, ya que podría tocar peligrosos puntos de alta tensión o piezas de cortocircuito, provocando incendios o descargas eléctricas. Nunca derrame ningún tipo de líquido sobre el TV.
18. Servicio-No intente reparar el TV usted mismo; al abrir o desmontar las cubiertas usted se expone a alta tensión y a otros peligros. Solicite todo servicio a personal calificado.
19. Daños que requieran reparación-En los siguientes casos, desconecte el TV del tomacorriente mural y llame a un técnico de servicio calificado:
 - a. Cuando el cable de alimentación o la clavija estén dañados.
 - b. Si se ha derramado líquido sobre la unidad, o si algún objeto ha caído dentro del TV.
 - c. Si el TV ha sido expuesto a la lluvia o al agua.
 - d. Cuando a pesar de haber seguido las instrucciones de operación, el TV no funcione normalmente. Ajuste solamente los controles mencionados en el manual de instrucciones; el ajuste incorrecto de otros controles podrá causar daños a la unidad, la que por lo general requerirá de un prolongado trabajo de reparación (por un técnico calificado) para que sus condiciones normales de operación puedan ser restablecidas.
 - e. Si el TV se ha caído o si el gabinete se ha dañado.
 - f. Cuando el grabador de videocassetes muestre un cambio notorio en su rendimiento.
20. Piezas de repuesto-Cuando sea necesario reemplazar piezas, asegúrese de que el técnico de servicio emplee las piezas de repuesto especificadas por el fabricante, o piezas que tengan las mismas características que las piezas originales. Las sustituciones no autorizadas podrán causar incendios, descargas eléctricas y otros problemas.
21. Revisión de seguridad-Al finalizar cualquier servicio de mantenimiento o reparación de este TV, solicítele al técnico que efectúe comprobaciones de seguridad para determinar si el TV se encuentra o no en condiciones óptimas de operación.
22. Calor-Esto producto TV deben colocarse fuera del alcance de fuentes de calor tales como radiadores, rejillas de calefacción, estufas o cualquier otro aparato destinado a producir calor, incluyendo los amplificadores.

PRECAUCIONES

La pantalla de LCD utilizada en este aparato está hecha de cristal. Por lo tanto, se puede romper si el producto se cae o se le da un golpe. Tenga cuidado de no herirse con trozos de cristal en caso de que se rompa la pantalla de LCD.

La pantalla de LCD es un producto de alta tecnología con 921.600 transistores de película fina, que proporcionan excelentes detalles de imagen. De vez en cuando, algunos píxeles no activos pueden aparecer en la pantalla como puntos fijos en azul, verde o rojo.

Por favor, recuerde que esto no afecta el funcionamiento de su producto.

UBICACION

Para un funcionamiento seguro y prestaciones satisfactorias de su TV tenga en cuenta lo siguiente cuando seleccione un lugar para su instalación.

- Coloque su televisor en un lugar con buena ventilación.
- Mantenga su aparato de TV alejado de las fuentes de calor directo, tales como los rayos directos del sol o los registros de calefacción.
- No coloque su TV sobre superficies blandas, como alfombras o frazadas.
- Deje suficiente espacio para que circule el aire alrededor, debajo y arriba del aparato.
- Para impedir un incendio, no ponga nunca ningún tipo de vela o llama al descubierto encima o cerca del televisor.
- Para impedir un incendio o una descarga eléctrica, no exponga este aparato al goteo ni a las salpicaduras. Tampoco deberán ponerse encima de los productos objetos llenos de líquidos como, por ejemplo, floreros.

PRECAUCIÓN: PARA IMPEDIR DESCARGAS ELÉCTRICAS, INTRODUZCA LA PATILLA ANCHA EN LA RANURA ANCHA E INSERTE A FONDO LA CLAVIJA.

ADVERTENCIA DE LA FCC- Este equipo puede generar o utilizar energía de radiofrecuencia. Los cambios o modificaciones del equipo pueden causar serias interferencias si dichos cambios o modificaciones no han sido expresamente aprobados en el manual de instrucciones. El usuario podrá perder la autoridad para operar este equipo si efectúa una modificación o cambio no autorizado.

Este producto utiliza soldadura de plomo fina, y lámpara fluorescente que contiene una pequeña cantidad de mercurio. La eliminación de estos materiales podrá estar regulada debido a las consideraciones medioambientales. Para obtener información sobre la eliminación o reciclado, póngase en contacto con las autoridades de su localidad o con Electronic Industries Alliance: www.eia.org

MANTENIMIENTO

LIMPIEZA DEL GABINETE

- Limpie el panel frontal y las demás superficies exteriores de la TV con una tela suave sumergida en agua tibia y bien exprimida.
- Nunca use solventes o alcohol. No rocíe con insecticidas líquidos cerca de la TV. Esos productos químicos pueden causar daños y decoloración en las superficies expuestas.

LIMPIEZA DEL TUBO CATODICO

Si fuera necesario limpiar el panel de crystal líquido, frote con un paño de algodón o tela blanda. Antes de limpiarlo, desconecte el cable de alimentación de energía.

ACCESORIOS INCLUIDOS

Unidad de control remoto
(NE308UD)

Pilas ("AA" x 2)

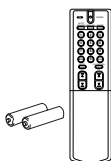

Manual del usuario
(1EMN20182)



INDICE

■ IMPORTANTE PARA SU SEGURIDAD	2	■ OPERACIONES	10
■ PRECAUCIONES	4	PARA VER UN PROGRAMA DE TV	10
UBICACION	4	AJUSTE DEL TEMPORIZADOR PARA DORMIR	10
■ MANTENIMIENTO	4	SUBSTITULOS NARRATIVOS	10
LIMPIEZA DEL GABINETE	4	AJUSTE DE IMAGEN	11
LIMPIEZA DEL TUBO CATODICO	4	SELECCIÓN DE LUZ DE FONDO	11
■ ACCESORIOS INCLUIDOS	4	SISTEMA MTS (Sonido de Televisión Multicanal)	11
■ CARACTERÍSTICAS	5	AJUSTE DE V-CHIP	12
■ CONTROLES DE OPERACIÓN Y SUS FUNCIONES	6	■ GUIA EN CASO DE FALLAS	14
■ PREPARACIÓN PARA LA UTILIZACIÓN	8	■ ESPECIFICACIONES	15
ANTENNA/CABLE CONNECTIONS	8	■ WARRANTY	16
■ AJUSTE PARA SU USO	9		
SELECCIÓN DE IDIOMA	9		
PREAJUSTE DE CANALES	9		

ESPAÑOL

CARACTERÍSTICAS

- **Sintonizador MTS/SAP**
- **Selección de 181 canales-** Todos los canales de VHF/UHF más un máximo de 125 canales de televisión por cable.
- **Sintonización sintetizada de frecuencias PLL-** El más reciente sistema electrónico de sintonización sintetizada de frecuencias PLL proporciona una selección libre y sencilla de los canales, y le permite sintonizar directamente cualquier canal utilizando los botones de números de canales (0-9, y el botón +100) del mando a distancia.
- **Visualización de funciones en la pantalla**
- **Mando a distancia para todas las funciones**
- **Temporizador para dormir**
- **Descodificador de subtítulos-** Podrá ver programas de TV, películas, noticias, cintas pregrabadas, etc., etiquetados especialmente (cc), bien con subtítulos del diálogo o con visualización del texto añadidos al programa.
- **Función de apagado automático-** Si entran señales por el terminal de la antena y el televisor no se utiliza durante 15 minutos, éste se apagará automáticamente.
- **V-CHIP-** Permite a los padres impedir que sus hijos vean en el televisor programas no apropiados para ellos.
- **Entrada S-VIDEO-** permite ver imágenes más detalladas y claras en la reproducción de cintas de videograbadora S-VHS, videodiscos, sistema satélite, juegos en video o videocámaras.
- **Entrada componente**

El número de serie de este producto puede encontrarlo en la parte posterior de la unidad. Ninguna otra tiene el mismo número de serie que la suya. Le recomendamos que registre aquí ese número y cualquier otra información vital y conserve este libro como un registro permanente de su compra, para ayudarlo a identificarla en caso de robo.

Fecha de compra		Teléfono de la empresa	
Empresa vendedora		Modelo No.	
Dirección de la empresa		Serie No.	

CONTROLES DE OPERACIÓN Y SUS FUNCIONES

- PANEL DELANTERO -

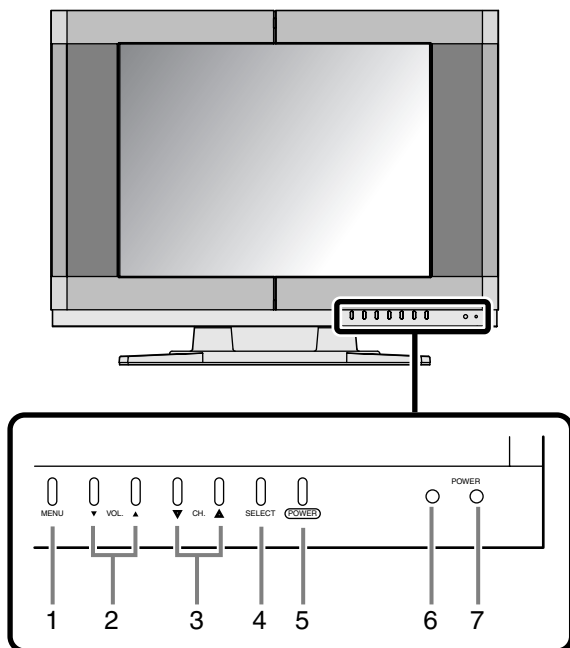

1. **Botón MENU**- Púlselo para visualizar el TV prep. menú.
2. **Botones VOL. ▼/▲**- Púlselos para controlar el nivel del volumen.
Pulse el botón VOL ▲ para determinar un modo de ajuste del TV prep. menú.
Púlselos para seleccionar o ajustar de un artículo de menú.
3. **Botones CH. ▼/▲**- Púlselos para seleccionar un canal memorizado.
Púlselos para seleccionar o ajustar de un artículo de menú.
4. **Botón SELECT**- Púlselo para seleccionar el modo de TV o la entrada de vídeo (VIDEO1 o VIDEO2).
5. **Botón POWER**- Púlselo para encender y apagar el televisor.
6. **Ventanilla sensora de infrarrojos**- Recibe las señales de control infrarrojas procedentes del mando a distancia.
7. **Luz POWER**- Aparece cuando el TV está encendido.

- PANEL TRASERO -

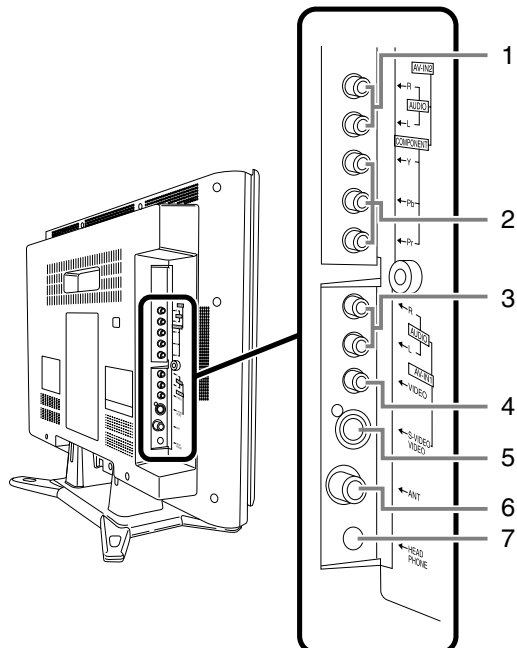

1. **Tomas de entrada AUDIO L/R- VIDEO2:**
Conecte a las tomas de salida de audio izquierda/derecha de un reproductor de DVD o caja encima del aparato.
Nota: La toma AUDIO L es para la entrada mono. El sonido se oye por ambos altavoces. Utilice esta toma para el equipo monofónico que se conecte.
2. **Tomas de entrada de vídeo COMPONENT-** Conecte las tomas de salida de vídeo componente de un reproductor de DVD o caja encima del aparato.
3. **Tomas de entrada AUDIO L/R- VIDEO1:**
Conecte las tomas de salida de audio izquierda/derecha de una videocámara, videogradora o videojuegos.
4. **Toma de entrada VIDEO-** Conecte a la toma de salida de vídeo de una videocámara, videogradora o videojuegos.
5. **Toma de entrada S-VIDEO-** Conéctela a la toma de salida S-VIDEO de una videocámara o una videogradora utilizando el cable S-VIDEO (no incluido).
Nota: La toma S-VIDEO del panel trasero tiene prioridad sobre la toma VIDEO.
6. **Toma de entrada de antena (ANT.)-**
Conéctela a una antena, sistema de TV por cable o sistema de TV por satélite.
7. **Toma HEADPHONE-** Conecte los cascos auriculares (no incluido) para escuchar en privado.
Nota: No conecte audífonos con enchufe en forma de L. El enchufe puede interferir con el mueble.

- CONTROL REMOTO -

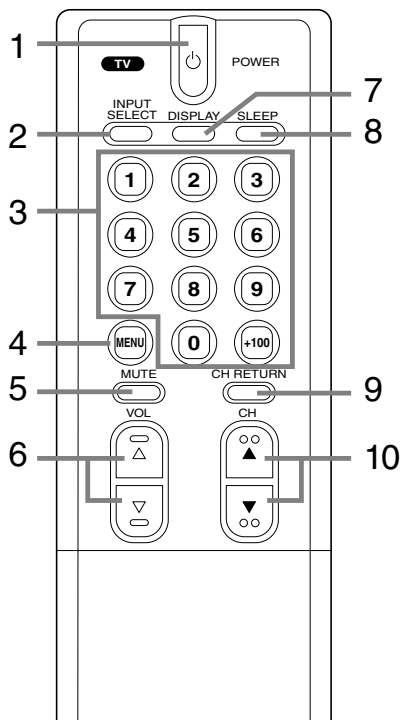

1. **Botón POWER-** Púselo para encender y apagar el televisor.
2. **Botón INPUT SELECT-** Púselo para seleccionar el modo de TV o la entrada de vídeo (VIDEO1 o VIDEO2).

3. **Botones de números de canales-** Pulse dos dígitos para acceder directamente al canal deseado. Recuerde pulsar "0" antes de pulsar el número de un canal de un solo dígito.
Botón +100- Pulse para seleccionar canales de cable de más de 99.
4. **Botón MENU-** Púselo para visualizar el TV prep. menú.
5. **Botón MUTE-** Púselo para apagar el sonido. (La visualización del nivel del volumen cambia del color AZUL CLARO a ROJO CLARO.) Pulse de nuevo este botón o los botones VOL ▽ o △ para reponer el sonido.
6. **Botones VOL ▽/△-** Púselos para controlar el nivel del volumen.
Pulse el botón VOL △ para determinar un modo de ajuste de TV prep. menú.
Púselos para seleccionar o ajustar de un artículo de menú.
7. **Botón DISPLAY-** Púselo para visualizar el número del canal en el modo de sonido TV en la pantalla. Si lo pulsa de nuevo, el número del canal desaparecerá.
8. **Botón SLEEP-** Púselo para visualizar el temporizador para dormir y activar la función.
9. **Botón CH RETURN-** Púselo para volver al canal previamente visto. Púselo nuevamente para volver al canal actual.
10. **Botones CH ▽/△-** Púselos para seleccionar un canal memorizado.
Púselos para seleccionar o ajustar de un artículo de menú.

[INSTALACION DE LAS PILAS]

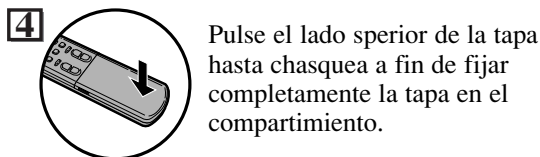
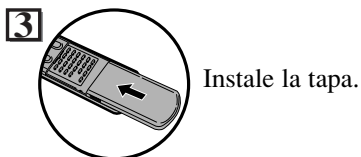
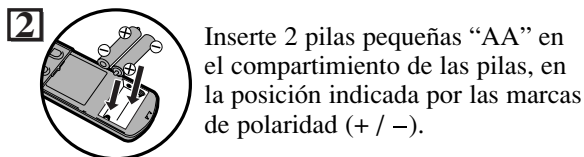
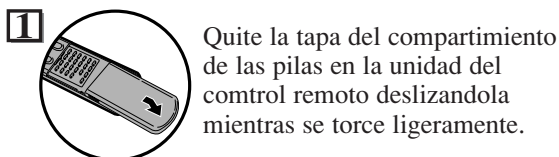

PRECAUCIONES DE PILAS

- Respete las indicaciones de polaridad indicadas en el compartimiento de las pilas. Las pilas con sus polaridades mal colocadas pueden dañar el dispositivo.
- No mezcla pilas de tipos diferentes (por ejemplo, pilas alcalinas y de carbono-zinc) ni pilas viejas y nuevas.
- Si el dispositivo no se va a utilizar durante mucho tiempo, quite las pilas para impedir que sus posibles fugas puedan causar daños o lesiones.
- No intente cargar las pilas que no hayan sido diseñadas para ser cargadas porque podría recalentarse y reventar.

PREPARACIÓN PARA LA UTILIZACIÓN

ANTENNA/CABLE CONNECTIONS

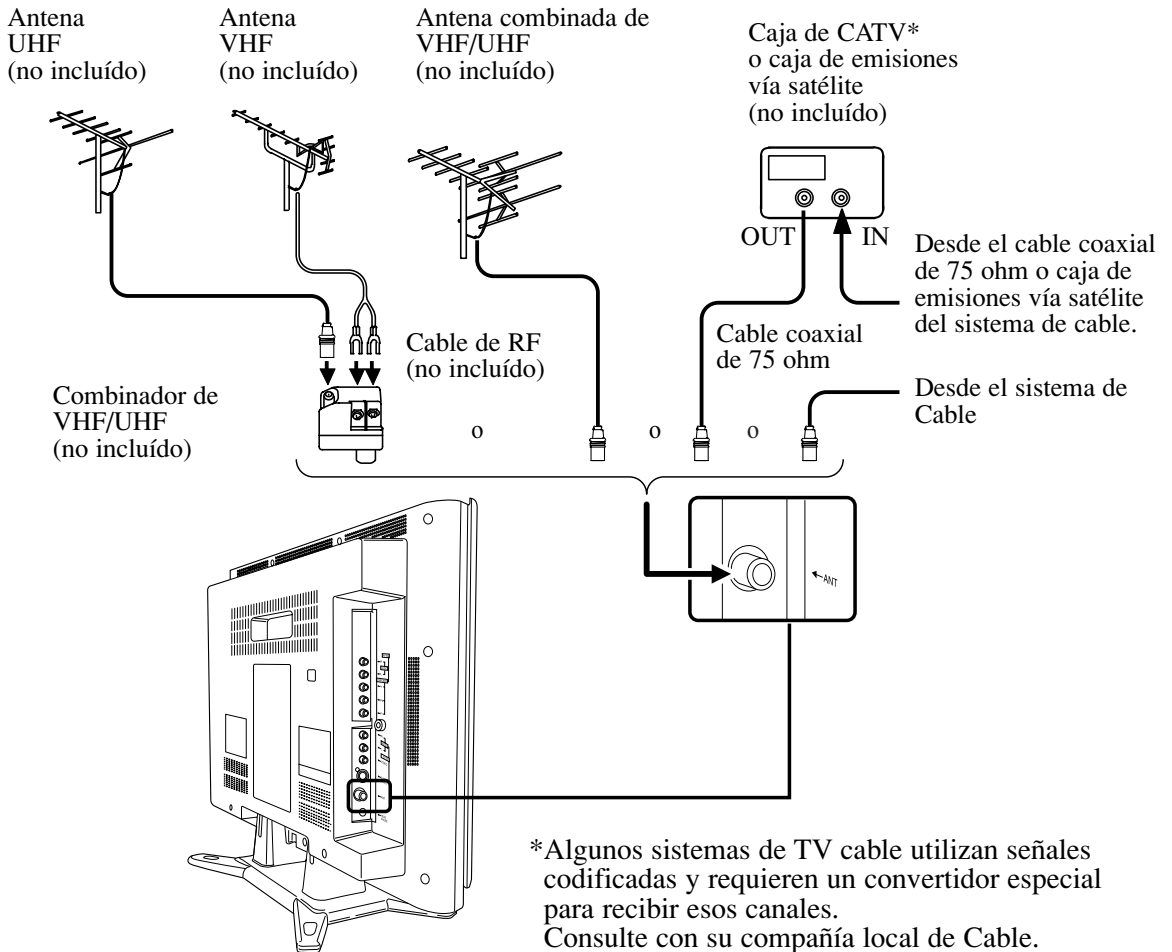

UTILIZACIÓN DE LAS TOMAS DE ENTRADA AUDIO/VIDEO

Cuando utilice las tomas de entrada AUDIO/VIDEO, seleccione el modo "VIDEO1" o "VIDEO2" pulsando INPUT SELECT en el mando a distancia o SELECT en el panel frontal del TV.

- Para utilizar las tomas de AV-IN1 en el TV, seleccione "VIDEO1".
- Para utilizar las tomas de AV-IN2 en el TV, seleccione "VIDEO2".

Nota:

- Cuando utilice la conexión S-VIDEO, la toma S-VIDEO del panel trasero tendrá prioridad sobre la toma VIDEO.

Nota para la persona que instale el sistema CATV :

Este recordatorio se agrega para llamar la atención de quien instale el sistema CATV, con respecto al Artículo 820-40 de la NEC que provee directivas guía para realizar una conexión adecuada a tierra y en particular, especifica que el cable de puesta a tierra debe ser conectado al sistema de terminal a tierra del edificio lo más cercano al punto de entrada del cable como sea posible.

AJUSTE PARA SU USO

SELECCIÓN DE IDIOMA

Si desea cambiar el idioma del menú en pantalla, siga el procedimiento de abajo.

- 1 Conecte el cable de alimentación a una toma de CA estándar.

Nota: Si aparecen algunos dígitos en el rincón de la pantalla, pulse **POWER** sin desenchufar el cable de alimentación.

- 2 Pulse **POWER** para encender el televisor.
- 3 Pulse **MENU** para que aparezca TV prep. menú en el televisor.

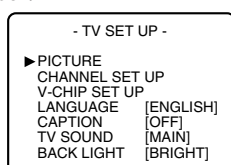

- 4 Pulse **CH** ▼ o ▲ para indicar "LANGUAGE".
- 5 Seleccione [ENGLISH], [ESPAÑOL] o [FRANÇAIS] utilizando **VOL** ▼ o ▲.

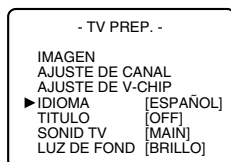

- 6 Pulse **MENU** para salir del menú.

PREAJUSTE DE CANALES

Para preajustar un canal o cambiar un canal preajustado, siga el procedimiento de abajo.

- 1 Pulse **POWER** para encender el televisor.
- 2 Pulse **MENU** para que aparezca TV prep. menú en el televisor.
- 3 Pulse **CH** ▼ o ▲ para indicar "ADJUST DE CANAL". Luego pulse **VOL** ▲.

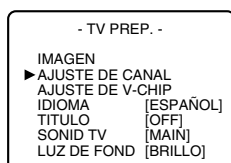

- 4 Pulse **CH** ▼ o ▲ para indicar "PREA. AUTO CA.". Luego pulse **VOL** ▲.

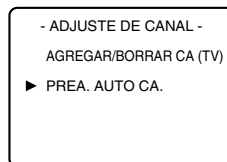

El sintonizador sintoniza y memoriza todos los canales activos en su zona.

- El televisor distingue entre los canales de TV común y los canales de TV por cable.
- Cuando termine la **PREA. AUTO CA.**, el canal más bajo memorizado aparecerá en la pantalla. Cuando no hay señal en la toma ANT, aparecerá "NO HAY SEÑAL DE TV". En este caso, verifique las conexiones de antena y pruebe nuevamente con el canal de preselección automática.
- Cuando pulse **CH** ▼ o ▲ después de seleccionar la "PREA. AUTO CA.", el sintonizador se parará en los canales memorizados solamente.
- El televisor puede memorizar los canales de TV como canales CATV si las condiciones de la recepción no son buenas. Si ocurre esto, repita la función **PREA. AUTO CA.** cuando mejoren las condiciones de la recepción.

FUNCIÓN DE AGREGAR/BORRAR

- 1 Pulse **MENU** para que aparezca TV prep. menú en el televisor.
- 2 Pulse **CH** ▼ o ▲ hasta indicar "ADJUST DE CANAL". Luego, pulse **VOL** ▲.

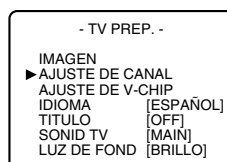

- 3 Pulse **VOL** ▲ para seleccionar "AGREGAR/BORRAR CA".

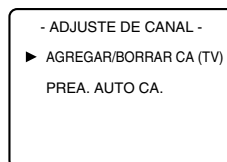

- 4 Utilice **CH** ▼ o ▲ para seleccionar el canal que desee memorizar o borrar de la memoria.
 - Pulse **VOL** ▲ para encender el número de canal en AZUL CLARO si desea añadir el canal a la memoria.
 - Pulse **VOL** ▲ para encender el número de canal en ROJO CLARO si desea borrar el canal de la memoria.
- 5 Pulse **MENU** para salir del menú.

OPERACIONES

PARA VER UN PROGRAMA DE TV

- 1 Pulse **POWER** para encender el televisor.
- 2 Seleccione el canal deseado con **CH** ▼ o ▲.
- 3 Ajuste el volumen al nivel deseado utilizando **VOL** ▼ o ▲.
- 4 Ajuste los controles de imagen para obtener una imagen natural. (Consulte "AJUSTE DE IMAGEN").

AJUSTE DEL TEMPORIZADOR PARA DORMIR

La función del temporizador para dormir le permite desconectar la alimentación, sin pulsar **POWER**, una vez transcurrido un periodo de tiempo deseado.

- 1 Pulse **POWER** para encender el televisor y pulse **SLEEP** del mando a distancia.
- 2 Puede cambiar el tiempo del temporizador para dormir pulsando repetidamente **SLEEP** del mando a distancia. El temporizador se puede ajustar con un máximo de 90 minutos. Cada vez que se pulsa **SLEEP**, el tiempo aumenta 10 minutos. (La visualización del temporizador aumenta y el temporizador para dormir se visualiza en la pantalla cuando usted pulsa **SLEEP** del mando a distancia).

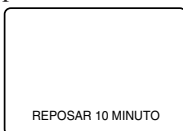

Nota: Cuando desconecte la unidad de la toma de CA o si se produce un fallo en la alimentación, el tiempo establecido para el temporizador para dormir se perderá.

Para cancelar el temporizador para dormir

Pulse repetidamente **SLEEP** hasta que se visualice "REPOSAR 0 MINUTO".

SUBSTITULOS NARRATIVOS

Este aparato de TV puede recibir los Subtítulos y Texto.

SELECCIÓN DE SUBTÍTULOS

Podrá ver programas de TV, películas, noticias, cintas pregrabadas, etc., etiquetados especialmente (cc), bien con subtítulos del diálogo o con visualización del texto añadidos al programa.

- 1 Pulse **MENU** para que aparezca TV prep. menú en el televisor.
- 2 Pulse **CH** ▼ o ▲ para indicar "TITULO".
- 3 Pulse **VOL** ▼ o ▲ para seleccionar el modo deseado.
- 4 Cuando termine, pulse **MENU** para salir del menú.

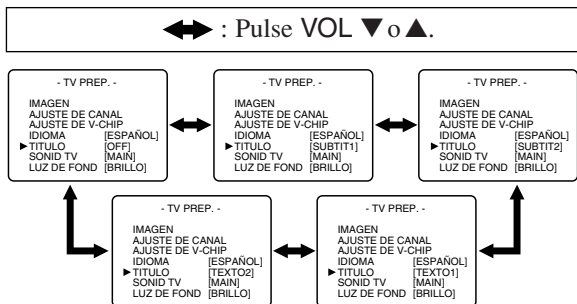

MODO DE SUBTÍTULOS

- 1 Los caracteres pueden verse en la pantalla de TV cuando la señal de la transmisión recibida contiene las Señales de Subtítulos.
- 2 **Modo Paint-on:** Muestra inmediatamente en la pantalla los caracteres de entrada.
Modo Pop-on: Una vez que los caracteres han sido almacenados en la memoria, aparece todo de repente.
Modo Roll-up: Muestra los caracteres en forma continuada como si fuera enrollado (máx. 4 líneas).

Nota: Si se selecciona [SUBTIT1] o [SUBTIT2] pero no se incluye la señal de subtítulos, los caracteres no aparecerán.

MODO DE TEXTO

- 1 Muestra el texto en la pantalla por enrollado (máx. 7 líneas).
- 2 Si la señal de transmisión recibida no contiene la señal y el texto de subtítulos, no ocurrirá ningún cambio.

Notas:

- Cuando su TV recibe una señal de reproducción de efectos especiales (por ej. Búsqueda, Lento y Fijo) desde un CANAL (CH3 o CH4) de salida de video de una videogradora, su TV quizás no indique el texto o subtítulo correcto.
- Es posible que los textos y subtítulos no correspondan exactamente con la voz de la TV.
- Si hay interferencia, puede ocasionar que el Sistema de Subtítulos Narrativos no funcione adecuadamente.
- Los caracteres del texto o subtítulo no se mostrarán mientras se está mostrando la pantalla del menú o de funciones.

5 Si usted ve esta pantalla:

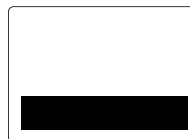

Si su televisor muestra un cuadrado negro en la pantalla, esto significa que su TV ha sido fijado en el modo **TEXT**. Para borrar la pantalla, seleccione [SUBTIT1], [SUBTIT2] o [OFF].

AJUSTE DE IMAGEN

- 1 Pulse MENU para que aparezca TV prep. menú en el televisor.
- 2 Pulse CH ▼ o ▲ pour pointer "IMAGEN". Luego pulse VOL ▲.

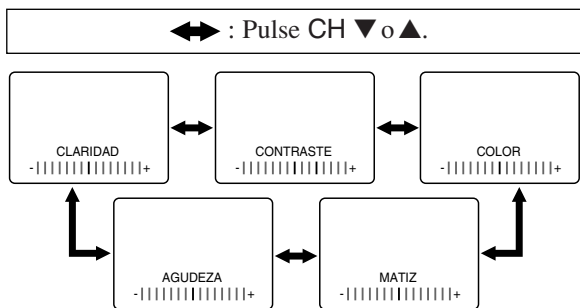

- 3 Seleccione la característica que desee ajustar con CH ▼ o ▲ y ajústela con VOL ▼ o ▲.

	VOL ▼	VOL ▲
CLARIDAD	Para disminuir el brillo	Para aumentar el brillo
CONTRASTE	Para disminuir el contraste	Para aumentar el contraste
COLOR	más pálido	más brillante
MATIZ	más púrpura	más verde
AGUDEZA	más suave	más claro

Nota:

- En los pasos de arriba, la visualización de ajuste de la imagen desaparecerá de la pantalla del televisor después de unos 10 segundos a menos que pulse cualquier botón, aunque no haya terminado. Pulse MENU y VOL ▲ para seleccionar "IMAGEN". Luego, pulse repetidamente CH ▼ o ▲ hasta que la visualización vuelva a la pantalla.

SELECCIÓN DE LUZ DE FONDO

- 1 Pulse MENU para que aparezca TV prep. menú en el televisor.
- 2 Pulse CH ▼ o ▲ para apuntar a "LUZ DE FOND".
- 3 Pulse VOL ▼ o ▲ para seleccionar el modo deseado.
- 4 Cuando termine, pulse MENU para salir del menú.

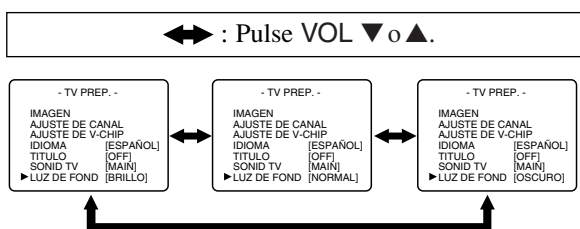

SISTEMA MTS (Sonido de Televisión Multicanal)

Podrá escuchar un programa en estéreo MTS siguiendo los pasos dados a continuación.

Para mostrar el estado, pulse DISPLAY en el mando a distancia.

SELECCIÓN DE MENU / Tipo de emisión	MAIN	MONO	SAP
Normal	-Ninguna-	-Ninguna-	-Ninguna-
Emisión estéreo	ESTEREO	MONO	ESTEREO
SAP	MAIN	MAIN	SAP

SAP: Segundo programa de audio, es decir, su programa también se puede recibir en otro idioma, o algunas veces una emisora de radio.

Para seleccionar ESTEREO, MONO o SAP con una emisión estéreo

- 1 Pulse MENU para que aparezca TV prep. menú en el televisor.
- 2 Pulse CH ▼ o ▲ para indicar a "SONIDO TV".
- 3 Pulse VOL ▼ o ▲ para seleccionar [MAIN], [MONO] o [SAP].

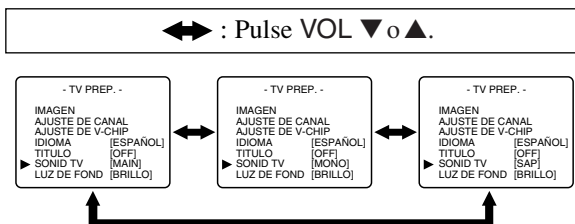

OPERACIONES (Seguimiento)

AJUSTE DE V-CHIP

V-CHIP permite a los padres impedir que sus hijos vean en el televisor programas no apropiados para ellos. V-CHIP lee la calificación de la programación (excepto noticias y programas de deportes, películas sin editar de los canales de televisión por cable de interés general, y señales de sistemas de emisión de emergencia), y luego impide el acceso a la programación si la calificación de los programas encuentra las limitaciones que usted selecciona. En este caso, el mensaje "PROGRAMA PROHIBIDO por ..." aparece en la pantalla del televisor.

Para bloquear la programación, siga los pasos de abajo.

- La programación puede haber sido calificada por la Motion Picture Association of America (MPAA) o según los consejos de Television Parental Guidelines. Para bloquear cualquier programación inapropiada, establezca sus límites en "CLASE DE MPAA" y "CLASE DE TV".
- No puede tener acceso al menú mientras el mensaje "PROGRAMA PROHIBIDO por ..." aparece. En este caso, cambie a un canal desbloqueado, luego pulse MENU.

AJUSTE DE LA CALIFICACIÓN DE TV

- 1 Pulse MENU para que aparezca TV prep. menú en el televisor.
- 2 Pulse CH ▼ o ▲ para indicar "AJUSTE DE V-CHIP". Luego, pulse VOL ▲.

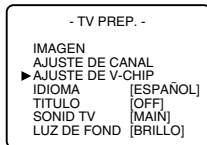

- 3 Utilice los botones de números para introducir el código de acceso de 4 dígitos. El código de acceso predeterminado es el 0000. Si no ha establecido su código de acceso personal, usted tendrá que utilizar el código 0000.

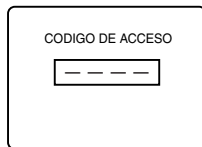

- 4 Pulse CH ▼ o ▲ para indicar "CLASE DE TV". Luego, pulse VOL ▲.

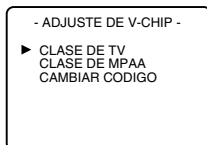

- 5 Pulse CH ▼ o ▲ para indicar una calificación deseada. Luego, pulse VOL ▲ para seleccionar [BLOQ.] o [MIRAR].

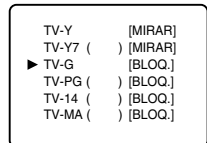

<Selección> <Categorías de calificación>

- TV-Y : Apropiada para niños
- TV-Y7: Apropiada para niños de siete años en adelante
- TV-G : Para el público en general
- TV-PG: Se sugiere supervisión de los padres
- TV-14 : No apropiada para niños de menos de 14 años
- TV-MA: Para adultos solamente

- Cuando seleccione la categoría de calificación y activa [BLOQ.], la calificación más alta se activará [BLOQ.] automáticamente. La calificación más baja también se activará [MIRAR] automáticamente.
- Cuando ponga "TV-Y" en [BLOQ.] o [MIRAR], todas las calificaciones se activarán [BLOQ.] o [MIRAR] automáticamente.
- Cuando ponga "TV-MA" en [MIRAR], todas las calificaciones se activarán [MIRAR] automáticamente.

- 6 Pulse MENU para salir del menú.

AJUSTE DE LA CALIFICACIÓN DE MPAA

- 1 Pulse MENU para que aparezca TV prep. menú en el televisor.
- 2 Pulse CH ▼ o ▲ para indicar "AJUSTE DE V-CHIP". Luego, pulse VOL ▲.
- 3 Utilice los botones de números para introducir el código de acceso de 4 dígitos. El código de acceso predeterminado es el 0000. Si no ha establecido su código de acceso personal, usted tendrá que utilizar el código 0000.

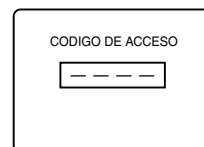

- 4 Pulse CH ▼ o ▲ para indicar "CLASE DE MPAA". Luego, pulse VOL ▲.

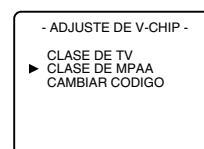

- 5 Pulse CH ▼ o ▲ para indicar una calificación deseada. Luego, pulse VOL ▲ para seleccionar [BLOQ.] o [MIRAR].

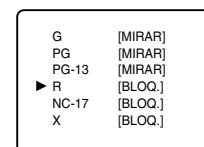

<Selección>	<Categorías de calificación>
• G :	Para el público en general
• PG:	Se sugiere supervisión de los padres
• PG-13:	No apropiada para niños de menos de 13 años
• R :	Restringida: Con menos de 17 años se requiere que la persona vaya acompañada por los padres o un adulto
• NC-17 :	Menores de 17 años no admitidos
• X :	Para adultos solamente

- Cuando seleccione la categoría de calificación y activa [BLOQ.], la calificación más alta se activará [BLOQ.] automáticamente. La calificación más baja también activará [MIRAR] automáticamente.
- Cuando ponga "G" en [BLOQ.] o [MIRAR], todas las calificaciones se activarán [BLOQ.] o [MIRAR] automáticamente.
- Cuando ponga "X" en [MIRAR], todas las calificaciones se activarán [MIRAR] automáticamente.

6 Pulse MENU para salir del menú.

AJUSTE DE V-CHIP -LAS CALIFICACIONES SECUNDARIAS

Cuando seleccione TV-Y7, TV-PG, TV-14 o TV-MA y pulse VOL ▲, las calificaciones secundarias aparecerán en la pantalla del televisor.

Si selecciona la categoría de calificación (ejemplo: TV-PG) y activa [BLOQ.] o [MIRAR], las calificaciones secundarias (ejemplo: V para Violencia) se activarán [BLOQ.] o [MIRAR] automáticamente.

Podrá poner las calificaciones secundarias en [BLOQ.] o [MIRAR] cuando la categoría de la calificación se ponga en [BLOQ.]. Para ajustar individualmente las calificaciones secundarias, siga los pasos de abajo.

- **Cuando usted seleccione [TV-Y7]:** Pulse CH ▼ o ▲ para seleccionar "FV" (Violencia de fantasía). Luego, pulse VOL ▲ para seleccionar [BLOQ.] o [MIRAR].

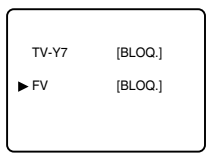

- **Cuando usted seleccione [TV-PG], [TV-14] o [TV-MA]:** Pulse CH ▼ o ▲ para seleccionar "D" (Diálogo sugestivo), "L" (Lengua grosera), "S" (Situación sexual) o "V" (Violencia). Luego, pulse VOL ▲ para seleccionar [BLOQ.] o [MIRAR].

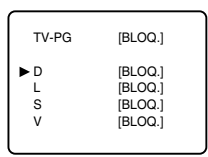

Nota: Cuando se seleccione [TV-MA], "D" no aparece en la pantalla del televisor.

- Las calificaciones secundarias que se ponen en [BLOQ.] aparecen al lado de la categoría de la clasificación en el menú CLASE DE TV.

[CODIGODE ACCESO V-CHIP]

Para cambiar el código de acceso, siga estos pasos.

- 1** Pulse MENU, y luego pulse CH ▼ o ▲ para seleccionar AJUSTE DE V-CHIP. Pulse VOL ▲ para continuar.
- 2** Pulse los botones de números para introducir su código de acceso viejo. Si no ha establecido nunca su código de acceso personal, utilice el código 0000.

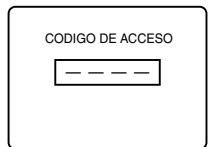

- 3** Pulse CH ▼ o ▲ para seleccionar CAMBIAR CODIGO. Luego, pulse VOL ▲ para continuar.

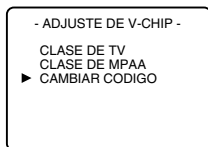

- 4** Utilice los botones de números para introducir su código de acceso deseado en el espacio CODIGO NUEVO. Luego, introduzca el mismo código en el espacio CODIGO CONFIRMADO. Su nuevo código de acceso queda establecido. Usted volverá a AJUSTE DE V-CHIP.

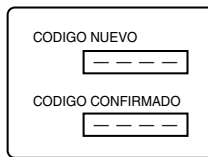

Si el código del espacio CODIGO CONFIRMADO no es exactamente el mismo que el código del espacio CODIGO NUEVO, repita el paso 4, asegurándose de introducir exactamente el nuevo código en el espacio CODIGO CONFIRMADO.

Notas:

- Si se produce un fallo en el suministro de alimentación, el código predeterminado, 0000, se convertirá de nuevo en el código de acceso activado.
- Si conecta el cable de alimentación a una toma de CA que está controlada por un interruptor de pared, su código de acceso personal será borrado cada vez que desconecte la alimentación con el interruptor de pared. El código predeterminado volverá a ser 0000.

[SI OLVIDA SU CÓDIGO DE ACCESO]

En este caso, el código de acceso deberá volver a ser el código predeterminado, es decir, el 0000. Para restaurar 0000 como su código de acceso personal, desenchufe el cable de alimentación del televisor durante 10 segundos, y luego vuelva a enchufarlo.

GUIA EN CASO DE FALLAS

Algunas veces ocurren problemas de funcionamiento que pueden ser solucionados fácilmente verificando posibilidades al parecer evidentes pero que frecuentemente son pasadas por alto. Antes de pedir la reparación, verifique estos artículos. Con ello puede ahorrar tiempo y dinero.

LISTA DE INSPECCION RAPIDA DE MANTENIMIENTO	PROBLEMA														
POSIBLE REMEDIO	Control remoto no funciona	Barras en pantalla	Imagen distorsionada	Imagen corre verticalmente	No hay color	Mala recepción en algunos canales	Imagen débil	Líneas o rayas en la imagen	Fantasma en la imagen	Imagen borrosa	Sonido bueno,mala imagen	Imagen buena, sonido malo	Sin imagen ni sonido	Aparecen colores diferentes en la pantalla	Punto negro o encendido en la pantalla
Pruebe un canal nuevo, si está bien, posibles problemas en estación transmisora.															
¿Está enchufada la TV? ¿Hay corriente?	X														
¿El botón de la TV está en ON?													X		
¿La antena está conectada a terminal atrás del aparato?					X	X	X		X	X		X			
Si está utilizándose una antena exterior, compruebe si ésta tiene un cable roto.		X	X	X	X	X	X	X	X	X		X			
Verifique si hay interferencia local.		X		X		X		X	X		X				
Apague el botón POWER y encienda luego de aprox. un minuto.													X		
Regule el control de COLOR.					X										
Regule el control de CONTRASTE & CLARIDAD.							X				X				
Verifique pilas en control remoto.	X														
Aleje la TV de los aparatos cercanos que tengan magnetismo. Apáguelo con el interruptor de la alimentación y luego vuelva a encenderlo después de pasar 30 minutos.														X	
La temperatura alrededor está muy baja.			X				X				X				
La longevidad de la luz de fondo es de unas 50.000 horas. Solicite a su Taller de Servicio cuando sea necesario cambiarla.							X				X				
Es la calidad del panel de cristal líquido.															X

Problema	Posible solución
Mi TV muestra errores de ortografía en subtítulos.	Usted está viendo una transmisión en vivo y puede ocurrir que errores de ortografía hechos por la compañía productora de subtítulos cerrados queden sin corregir. Un programa pregrabado no presentará errores de ortografía por el tiempo del que dispone normalmente para corregir los subtítulos.
Mi TV no muestra el texto por completo o hay demora en lo que se está diciendo.	Los subtítulos que se demoran unos segundos en aparecer con relación al diálogo son comunes en las transmisiones en vivo. La mayor parte de las compañías productoras de subtítulos pueden mostrar un diálogo de un máximo de 220 palabras por minuto. Si el diálogo se excede de ese promedio, se usa una edición selectiva para asegurar que el subtítulo continúa actualizado con el diálogo actual en la pantalla de TV.
Mis subtítulos están mezclados con cuadros blancos en la pantalla.	Interferencia causada por edificios, líneas eléctricas, tormentas, etc. puede ocasionar la aparición mezclada o incompleta de los subtítulos.
Mi guía de programas indicaba que un show de TV era de subtítulos cerrados, pero no apareció ningún subtítulo.	Las transmisoras pueden usar a veces un proceso de compresión del tiempo para apurar un programa actual y dar tiempo adicional para los comerciales. Puesto que el decodificador no puede leer la información comprimida, los subtítulos se pierden.
Mi videotape pregrabado no muestra ningún subtítulo. La caja de la cinta indica que es del sistema (cc).	El videotape es una copia hecha en casa o la compañía que duplicó la cinta no grabó accidentalmente las señales de subtítulos durante el proceso de copiado.
Mi pantalla de TV muestra un cuadro negro en ciertos canales.	Usted está en el modo TEXT (texto). Seleccione el modo TITULO (subtítulo) o TITULO [OFF].

El panel de cristal líquido se fabricó para que disfrute de muchos años de uso. A veces pueden aparecer algunos pixeles no activos como minúsculas manchas de color. Esto no se considera un defecto de la pantalla de cristal líquido.

ESPECIFICACIONES

ESPECIFICACIONES GENERALES

Sistema de televisión:	TV NTSC-M Estándar
Sistema de Subtítulos:	§15.119/FCC
Cerrados Cobertura de canales	
VHF:	2 ~ 13
UHF:	14 ~ 69
CATV:	2 ~ 13, A ~ W, W+1 ~ W+84, A-5 ~ A-1, 5A
Sistema de sintonización:	Sistema de sintonización sintetizada de frecuencia de 181 canales
Acceso al canal:	Teclado de acceso directo, explorador programable y ascendente/descendente
Terminales	
Entrada de antena:	VHF/UHF/CATV 75 ohms asimétrica
Entrada de vídeo S:	Minitoma DIN de 4 contactos
Entrada de vídeo:	Conectore RCA
Salida/entrada de audio:	4 conectores RCA
Salida de video componente:	
Toma de un pasador (Y), 1Vpp (75 ohmios)	
Tomas de dos pasadores (Pr)/(Pb), 700mVpp (75 ohmios)	
Casco auricular:	1/8 pulg. (3,5 mm) estereofonía
Sistema de sonido de estereofonía	
2 altavoces	
2 entrada de video/audio	

ESPECIFICACIONES ELECTRICAS

Salida de sonido: 2W, 4 ohm x 4

OTRAS ESPECIFICACIONES

Control remoto:	Sistema de luz infrarroja digital codificada.
Temperatura de uso:	5°C a 40°C (41°F~104°F)
Requisitos de alimentación:	AC120V, 60Hz
Consumo de energía (máxima):	58W
LCD:	20 pulg.
Dimensiones (Al. x An. x Prof.):	18-9/16 pulg. x 23-5/16 pulg. x 8-9/16 pulg. (471 mm x 592 mm x 217 mm)
Peso:	19,4 lbs. (8,8 kg) [F20LCTE] 17,2 lbs. (7,8 kg) [F20LCTE-A]

- Diseños y especificaciones están sujetos a cambios sin previo aviso y sin obligación legal de nuestra parte.
- Si hay cualquiera diferencia entre los idiomas, el idioma implícito es inglés.

FUNAI CORPORATION GARANTIA LIMITADA

FUNAI CORP. reparará este producto libre de cargos en los EE.UU. de América, en caso de defectos en los materiales u obra de mano, de la siguiente manera:

DURACION:

Partes:

FUNAI CORP. proveerá las partes necesarias para reemplazar las piezas defectuosas sin ningún cargo durante un (1) año a partir de la fecha de la compra original al minorista. Ciertas partes y la imagen secundaria en el LCD no están cubiertas por esta garantía.

Mano de obra: FUNAI CORP. proveerá la mano de obra necesaria sin cargos por un período de noventa (90) días a partir de la fecha de compra original al minorista.

LIMITES Y EXCLUSIONES:

ESTA GARANTIA ES EXTENSIVA SOLAMENTE AL COMPRADOR ORIGINAL DEL MINORISTA. UN RECIBO DE COMPRA U OTRA PRUEBA DE LA COMPRA ORIGINAL SERÁ REQUERIDA JUNTO CON EL PRODUCTO PARA OBTENER SERVICIO CUBIERTO POR ESTA GARANTIA.

Esta garantía no será extendida a ninguna otra persona o cesionario.

Esta garantía queda anulada y no tendrá efecto si cualquier número serial del producto es alterado, reemplazado, mutilado o faltante, o si un centro de servicio no autorizado intenta realizar reparaciones. Esta garantía limitada de FUNAI CORPORATION no es aplicable a cualquier producto que no haya sido comprado y usado en los Estados Unidos de América.

Esta garantía solamente cubre fallas debido a defectos en los materiales o mano de obra que hayan ocurrido durante el uso normal del producto. Por lo tanto no cubre daños ocurridos durante su transporte, o fallas causadas por su reparación, alteración o productos no provistos por FUNAI CORP., o daños que resulten de accidentes, mal uso, abuso, maltrato, uso indebido, alteración, instalación defectuosa, mantenimiento incorrecto, uso comercial como en hoteles, renta u oficinas, o daños como consecuencia de incendio, inundación, rayos u otros casos de fuerza mayor.

ESTA GARANTIA NO CUBRE LOS MATERIALES DE EMPAQUE, NINGUN ACCESORIO (EXCEPTO EL CONTROL REMOTO), NINGUNA PARTE COSMETICA, PARTES COMPLETAS DE MONTAJE, DEMOSTRACION O MODELOS DE EXHIBICION.

FUNAI CORP. Y SUS REPRESENTANTES O AGENTES NO SERAN SOMETIDOS BAJO NINGUN CONCEPTO A NINGUNA RESPONSABILIDAD POR DAÑOS GENERALES, INDIRECTOS O COMO CONSECUENCIA, ORIGINADOS U OCASIONADOS POR EL USO O LA INCAPACIDAD DE USAR ESTE PRODUCTO. ESTA GARANTIA ES EMITIDA EN LUGAR DE CUALQUIER OTRA GARANTIA, EXPRESA O IMPLICITA, Y DE CUALQUIER OTRA RESPONSABILIDAD DE PARTE DE FUNAI. CUALQUIER OTRA GARANTIA INCLUYENDO LA GARANTIA DE COMERCIALIZACION, Y APTITUD PARA UN OBJETIVO EN PARTICULAR, QUEDA POR LA PRESENTE RECHAZADA POR FUNAI Y SUS REPRESENTANTES EN LOS ESTADOS UNIDOS DE AMERICA. CUALQUIER INSPECCION Y REPARACION BAJO GARANTIA DEBERA SER REALIZADA POR EL CENTRO DE SERVICIO AUTORIZADO DE FUNAI. ESTA GARANTIA ES VALIDA CUANDO EL APARATO ES LLEVADO A UN LUGAR DE SERVICIO AUTORIZADO FUNAI.

EL PRODUCTO DEBERA LLEGAR ACOMPAÑADO POR UNA COPIA DEL RECIBO ORIGINAL DE COMPRA. SI NO SE AGREGA NINGUN COMPROBANTE DE LA COMPRA, LA GARANTIA NO TENDRA VALIDEZ Y LOS GASTOS DE REPARACION SERAN CARGADOS AL CLIENTE.

IMPORTANTE:

ESTA GARANTIA LIMITADA LE OTORGA A USTED DERECHOS LEGALES ESPECIALES. POSIBLEMENTE USTED TENGA OTROS DERECHOS QUE VARIAN DE ACUERDO AL ESTADO EN QUE VIVE. SI, EN CUALQUIER MOMENTO DURANTE EL PERIODO DE GARANTIA USTED SE VE IMPEDIDO DE SENTIRSE SATISFECHO CON LA REPARACION DE ESTE PRODUCTO, POR FAVOR CONTACTE A FUNAI CORP.

ATENCION:

FUNAI CORP. SE RESERVA EL DERECHO A MODIFICAR CUALQUIER PARTE DEL DISEÑO DE ESTE PRODUCTO SIN PREVIO AVISO.

Para localizar su Centro de Servicio Autorizado Funai más cercano o los procedimientos generales de servicio, por favor llame al 1-800-605-8453 o escriba a:

FUNAI CORPORATION, INC.
SERVICE CENTER
19900 Van Ness Avenue, Torrance, CA 90501

Tel :1-800-605-8453

<http://www.funai.us>

Head Office: 100 North Street, Teterboro, NJ 07608

NO TRANSPORTE SU UNIDAD A LA DIRECCIÓN DE TETERBORO, POR FAVOR.



TELEVISEUR A CRISTAUX LIQUIDES

Guide d'utilisation
F20LCTE
F20LCTE-A
(TYPE DE SUPPORT)

FRANÇAIS

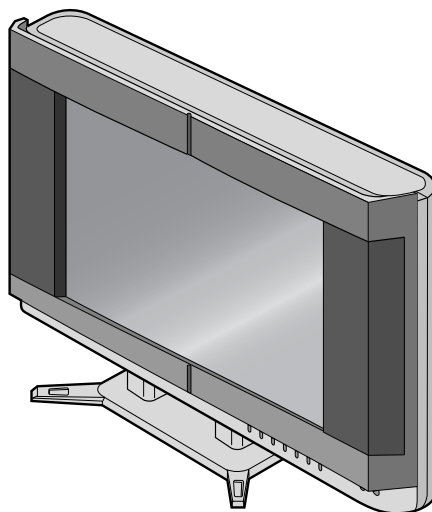

SI APRES LA LECTURE DE CE MANUEL, VOUS AVEZ BESOIN D'UNE AIDE SUPPLEMENTAIRE POUR L'INSTALLATION OU LE FONCTIONNEMENT DE CET APPAREIL, VEUILLEZ COMPOSER LE NUMERO D'APPEL GRATUIT 1-800-605-8453 OU CONSULTEZ NOTRE SITE INTERNET <http://www.funai.us>.

AVERTISSEMENT :

POUR PRÉVENIR TOUT RISQUE D'INCENDIE OU DE CHOC ÉLECTRIQUE, NE PAS EXPOSER CET APPAREIL À LA PLUIE OU À L'HUMIDITÉ.



ATTENTION
RISQUE DE CHOC
ÉLECTRIQUE. NE PAS OUVRIR



MISE EN GARDE: AFIN DE RÉDUIRE LES RISQUES DE CHOCS ÉLECTRIQUES, N'ENLEVEZ PAS LE COUVERCLE (OU L'ARRIÈRE). NE CONTIENT AUCUNE PIÈCE POUVANT ÊTRE RÉPARÉE PAR L'UTILISATEUR. CONFIEZ TOUTE RÉPARATION À UN TECHNICIEN QUALIFIÉ.

Avertissements importants apposés à l'endos de l'appareil.



LE SYMBOLE DE L'ÉCLAIR DANS UN TRIANGLE ÉQUILATÉRAL INDIQUE LA PRÉSENCE D'UNE TENSION SUFFISAMMENT ÉLEVÉE POUR ENGENDRER UN RISQUE DE CHOC ÉLECTRIQUE.



LE POINT D'EXCLAMATION DANS UN TRIANGLE ÉQUILATÉRAL INDIQUE QUE LE MANUEL D'INSTRUCTIONS INCLUS AVEC L'APPAREIL CONTIENT D'IMPORTANTES RECOMMANDATIONS QUANT AU FONCTIONNEMENT ET À L'ENTRETIEN DE CE DERNIER.

MESURES DE SÉCURITÉ IMPORTANTES

1. LISEZ CE GUIDE-Avant la mise en marche de cet appareil, veuillez lire l'ensemble des instructions concernant la sécurité et le fonctionnement.
2. CONSERVEZ CE GUIDE-Pour pouvoir le consulter ultérieurement, les instructions concernant la sécurité et le fonctionnement de l'appareil devront être conservées.
3. RESPECTER LES MISES EN GARDE-On devra prendre en considération et les suivre toutes les observations au sujet de l'appareil et de son fonctionnement.
4. OBSERVEZ LES DIRECTIVES-Vous êtes prié de suivre toutes les directives concernant le fonctionnement et l'entretien de l'appareil.
5. NETTOYAGE-Tout d'abord, débranchez l'appareil de la prise murale. N'utilisez pas de produits à nettoyer liquides ou en aérosols. Utilisez un chiffon doux et légèrement humecté d'eau.
EXCEPTION: Si l'appareil doit fonctionner de façon ininterrompue et si, pour une raison précise, comme le risque de perte du code d'accès d'un convertisseur CATV, l'utilisateur ne peut pas le débrancher pour le nettoyer ou pour une toute autre raison, il n'est pas nécessaire au point 5 de débrancher l'appareil.
6. ACCESSOIRES-N'utilisez que les accessoires recommandés par le fabricant. Tout autre accessoire risquerait de provoquer un fonctionnement défectueux ou même dangereux.
7. EAU ET HUMIDITÉ-N'utilisez pas cet appareil à proximité de l'eau (près d'une baignoire, d'un lavabo, d'un évier, d'une piscine, cuve de lessive, dans un sous-sol humide. etc.).
8. SUPPORT-N'installez pas cet appareil sur un meuble, un comptoir, un trépied, un support ou une table instable. L'appareil risquerait de tomber et de blesser gravement quelqu'un et, en outre, il serait sérieusement endommagé. N'utilisez que la table roulante, le piétement, le trépied ou l'étagère recommandé/e par le fabricant, ou vendu/e avec l'appareil. Montez l'appareil en suivant les instructions du fabricant à l'aide
SYMBOLE D'AVERTISSEMENT POUR LES COMPOSANTES APPAREIL ET MEUBLE À ROULETTES
9. VENTILATION-Les orifices et ouvertures servent à procurer une ventilation et un fonctionnement adéquat de l'appareil de manière à ce qu'il ne soit pas surchauffé. Ces orifices et ouvertures ne doivent pas être obstrués ou recouverts. N'installez jamais l'appareil sur un lit, un canapé, un tapis ou toute autre surface similaire, ni à proximité d'un radiateur ou d'un thermostat. Cet appareil ne doit pas être placé à l'intérieur d'un meuble, telle une étagère ou une bibliothèque, à moins qu'il n'y ait une aération suffisante.
10. SOURCE D'ALIMENTATION-Cet appareil ne devra être branché que sur le type de source d'alimentation indiqué sur l'étiquette prévue à cet effet. Si vous n'êtes pas certain du type de source d'alimentation dont vous disposez, contactez votre revendeur ou votre compagnie d'électricité. Pour les appareils fonctionnant avec des piles, consultez les directives de fonctionnement.
11. MISE À LA TERRE OU POLARISATION-Cet appareil possède une fiche polarisée pour prise C.A. (fiche dont une broche est plus large que l'autre). Cet appareil possède une fiche polarisée pour prise de C.A. (une des lames est plus large que l'autre). Cette fiche ne s'insère dans la prise de courant que dans un sens par mesure de sécurité. Si l'insertion de la fiche dans un sens donné est difficile, inversez sa position. Si c'est encore difficile, demandez à un électricien qualifié de remplacer la prise. Cette fiche étant sécuritaire, n'essayez pas de la modifier.
12. PROTECTION DES FILS ÉLECTRIQUES-Les fils d'alimentation devront être disposés de manière à ce qu'ils ne soient pas écrasés ou tordus par les objets les entourant. Faites particulièrement attention aux fiches, aux raccordements et aux endroits où les fils sortent de l'appareil.

Modèle de mise à la terre d'une antenne suivant les instructions du Code national sur l'électricité.

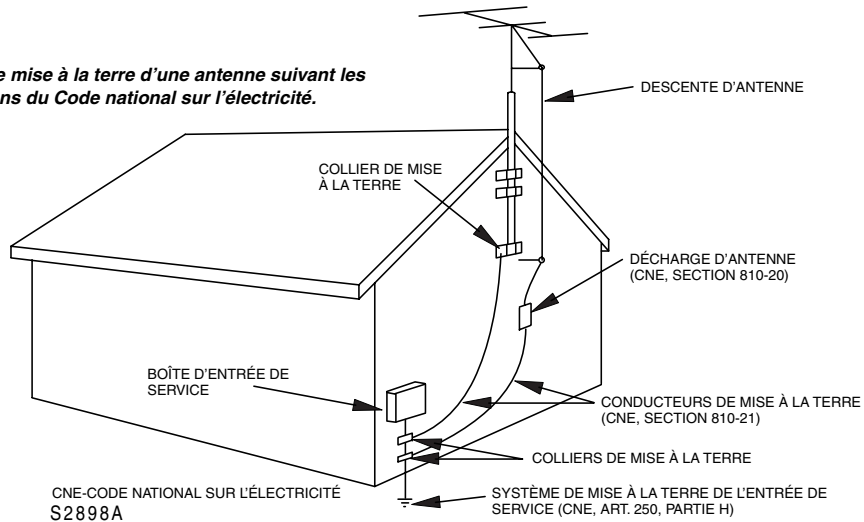

13. MISE À LA TERRE D'UNE ANTENNE

EXTÉRIÈRE-Si une antenne extérieure ou un système de câblo-distribution est raccordé à l'appareil, veillez à ce que ces derniers soient reliés à la terre afin de protéger l'appareil contre des surcharges de tension ou une accumulation d'électricité statique. L'article 810 du Code électrique national, ANSI/NFPA No. 70, donne les informations nécessaires sur la mise à la terre du mât et de la structure de support, sur la mise à la terre de l'entrée de courant sur l'unité de décharge de l'antenne, sur la dimension des conducteurs de mise à la terre, sur l'emplacement de l'unité de décharge de l'antenne, sur la connexion sur les électrodes de mise à la terre et sur les caractéristiques de l'électrode de mise à la terre. (Fig. A)

- 14. Foudre**-Par mesure de protection supplémentaire, lors d'orages ou d'une inutilisation prolongée, débranchez l'appareil de la prise murale ainsi que l'antenne (ou le système de câblodistribution). Cette mesure permettra d'éviter que l'appareil ne soit endommagé lors d'un orage ou d'une surcharge de tension.
- 15. Fils électriques**-Si vous choisissez d'installer une antenne extérieure, prenez garde à ce qu'elle ne se trouve pas à proximité de câbles électriques sur lesquels elle risquerait de tomber. L'installation d'une telle antenne doit être effectuée très prudemment afin que l'antenne ou les fils (ou circuits) électriques n'entrent pas en contact et n'entraînent une électrocution pouvant être mortelle.
- 16. Surcharge électrique**-Ne surchargez pas les prises murales ou les fils de prolongement. Cela pourrait entraîner un risque d'incendie ou de commotion électrique.
- 17. Objets et liquides**-N'essayez jamais d'insérer un objet à l'intérieur de l'appareil par l'intermédiaire des orifices, car vous pourriez toucher des pièces sous tension ou provoquer un court-circuit entraînant un début d'incendie ou une commotion électrique. Faites en sorte de ne renverser aucun liquide sur l'appareil.
- 18. Réparations**-N'essayez pas de réparer vous-même l'appareil. Si vous ouvrez l'appareil ou retirez le boîtier, vous vous exposerez à une tension élevée ainsi

- qu'à d'autres dangers. Pour n'importe quelle réparation ou vérification, faites appel à un technicien qualifié.
- 19. DOMMAGE NÉCESSITANT UNE RÉPARATION**-Débranchez l'appareil de la prise murale et confiez l'entretien/dépannage à un personnel qualifié dans les cas suivants:
- Lorsque le fil d'alimentation ou sa fiche est endommagé.
 - Lorsqu'un liquide ou un objet a pénétré dans l'appareil.
 - Lorsque l'appareil a été exposé à la pluie ou à de l'eau.
 - Si l'appareil ne fonctionne pas normalement bien que l'on ait suivi les instructions. Ne réglez que les ajustements décrits dans ce manuel d'instructions. Un réglage erroné des autres commandes risque d'endommager l'appareil et de nécessiter un long travail de la part d'un technicien qualifié pour remettre l'appareil en état de fonctionner.
 - Lorsqu'on a laissé tomber l'appareil et que le boîtier est endommagé.
 - Lorsque le fonctionnement de l'appareil diffère de la période initiale, il sera nécessaire alors de le faire réparer.
- 20. Pièces de rechange**-Lorsque des pièces de rechange sont nécessaires, assurez-vous que le technicien utilise les pièces recommandées par le fabricant ou qu'elles présentent les mêmes caractéristiques que les pièces d'origine. L'utilisation de pièces différentes risque de provoquer un incendie, une commotion électrique ou d'autres dommages.
- 21. Inspection pour la sécurité**-À l'achèvement de la réparation ou de l'entretien, demandez au technicien de procéder à une inspection afin de s'assurer que l'appareil est en état de fonctionner.
- 22. Chaleur**-L'installation de ce téléviseur doit être éloignée de sources de chaleur telles que celles d'un appareil de chauffage, d'une bouche d'air chaud, d'un four ou de tout autre appareil (y compris des amplificateurs) dégageant de la chaleur.

FRANÇAIS

PRÉCAUTIONS À SUIVRE

Le panneau ACL de cet appareil est en verre. Il peut donc se briser s'il tombe ou s'il subit un choc. Veillez à ne pas vous blesser avec des morceaux de verre si le panneau ACL vient à se briser.

Le panneau ACL est un produit de très haute technologie. Il compte 921.600 transistors en couche mince (TFT) qui assurent une image finement détaillée.

Il est possible que quelques pixels de l'écran (points fixes bleus, verts ou rouges sur l'écran) ne soient pas actifs. Ceci n'affecte pas la performance du téléviseur.

EMPLACEMENT

Afin de s'assurer d'un fonctionnement sans danger de ce téléviseur et de manière à en obtenir un rendement optimal, veuillez suivre les recommandations suivantes lors du choix d'un emplacement:

- Installez le téléviseur dans une pièce suffisamment aérée.
- Faites en sorte que le téléviseur soit éloigné de toute source directe de chaleur, tels que des appareils de chauffage ou d'une lumière solaire directe.
- Ne déposez pas le téléviseur sur une surface molle, telle que celle d'un tapis ou d'une couverture.
- Laissez un espace suffisant sur le dessus, le dessous et l'arrière de l'appareil de manière à faciliter une circulation d'air adéquate.
- Ne placez pas de bougies ni de flammes nues sur le téléviseur ou à sa proximité, afin d'éviter les incendies.
- Veillez à ne pas éclabousser ni faire tomber de l'eau sur ces appareils afin d'éviter les incendies ou les électrocutions. Ne placez jamais d'objets remplis de liquide, comme des vases, sur ces appareils.

MISE EN GARDE:

POUR ÉVITER LES CHOCS ÉLECTRIQUES, INTRODUIRE LA LAME LA PLUS LARGE DE LA FICHE DANS LA BORNE CORRESPONDANTE DE LA PRISE ET POUSSER JUSQU'AU FOND.

ATTENTION FCC - Cet appareil peut générer ou utiliser la puissance des fréquences radio. Tout changement ou modification de cet appareil peut entraîner des interférences importantes si ces modifications ne sont pas expressément autorisées dans le manuel d'instructions. L'utilisateur peut perdre l'autorisation d'utiliser cet appareil s'il y apporte des changements ou modifications non autorisés.

Cet appareil comprend des soudures d'étain-plomb, ainsi qu'une lampe fluorescente contenant une petite quantité de mercure. Il se peut que la mise au rebut de ces matériaux soit soumise à des réglementations environnementales. Pour obtenir plus de détails sur la mise au rebut ou le recyclage, veuillez contacter les autorités locales concernées ou consulter le site Web d'Electronic Industries Alliance : www.eia.org

ENTRETIEN DE L'APPAREIL

NETTOYAGE DU BOÎTIER DU TÉLÉVISEUR

- Essuyez le devant du téléviseur et ses autres surfaces externes à l'aide d'un chiffon doux que vous aurez préalablement trempé dans de l'eau tiède et essoré.
- N'utilisez jamais de solvant ni d'alcool pour nettoyer l'appareil. Ne vaporisez pas d'insecticide à proximité du téléviseur. Ces produits chimiques pourraient endommager l'appareil et décolorer les surfaces atteintes.

NETTOYAGE DE L'ÉCRAN IMAGE

Si le panneau d'affichage à cristaux liquides exige un nettoyage, essuyez-le avec un coton ou un chiffon doux. Déconnectez le cordon secteur avant le nettoyage de l'écran image.

ACCESSOIRES VENDUS AVEC L'APPAREIL

Télécommande
(NE308UD)

Deux (2) piles AA

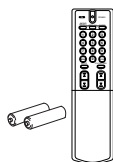

Guide d'utilisation
(1EMN20182)



TABLE DES MATIÈRES

■ MESURES DE SÉCURITÉ IMPORTANTES . . .2	■ FONCTIONNEMENT DU TÉLÉVISEUR . . .10
■ PRÉCAUTIONS À SUIVRE4	VISIONNEMENT D'UNE ÉMISSION
EMPLACEMENT4	TÉLÉVISÉE10
■ ENTRETIEN DE L'APPAREIL4	MISE HORS CIRCUIT AUTOMATIQUE -
NETTOYAGE DU BOÎTIER DU TÉLÉVISEUR . . .4	MINUTERIE-SOMMEIL10
NETTOYAGE DE L'ÉCRAN IMAGE4	DÉCODEUR DE SOUS-TITRES10
■ ACCESSOIRES VENDUS AVEC L'APPAREIL . .4	AJUSTEMENT DES ASPECTS DE L'IMAGE . .11
■ CARACTÉRISTIQUES5	SELECTION RETRO-ECLAIRAGE11
■ DESCRIPTION DES COMMANDES	MTS (Multi-Channel Television Sound)
ET FONCTIONS6	SON MULTIVOIE MTS11
■ PRÉPARATION DE L'APPAREIL8	RÉGLAGE DU CIRCUIT V12
RACCORDEMENTS8	■ PROBLÈMES DE FONCTIONNEMENT . .14
■ CONFIGURATION DE L'APPAREIL9	■ FICHE TECHNIQUE15
SÉLECTION DE LA LANGUE D'AFFICHAGE . .9	■ WARRANTY16
PROGRAMMATION DES CANAUX EN	
MÉMOIRE9	

FRANÇAIS

CARACTÉRISTIQUES

- **Syntonisateur MTS/SAP**
- **Sélection de 181 canaux-** Tous les canaux VHF/UHF plus 125 canaux de la câblodistribution.
- **Syntonisation à boucle de verrouillage de phase "PLL"-** Ce système de syntonisation électronique de pointe, qui utilise la synthèse de fréquences à boucle de verrouillage de phase "PLL", vous procure une sélection des canaux en vous permettant de syntoniser directement le canal à l'aide des touches numériques (0 à 9 et la touche +100) de la télécommande.
- **Affichage des fonctions à l'écran**
- **Télécommande comprenant l'ensemble des fonctions de l'appareil**
- **Minuterie-sommeil**
- **Décodeur de sous-titres-** Il vous est possible de visionner des émissions télévisées (films, informations, enregistrements sur vidéocassettes, etc..) particulièrement identifiées par le symbole qui indique que des sous-titres du dialogue ou du texte ont été ajoutés au signal télévisé.
- **Fonction de mise hors circuit automatique-** Dans le cas où le téléviseur ne reçoit aucun signal en provenance de la borne d'antenne et qu'il n'y a aucune image sur l'écran pendant 15 minutes, l'appareil s'éteindra automatiquement.
- **CIRCUIT V-** Permet aux parents d'éviter que leurs enfants ne regardent des émissions télévisées qui ne leur sont pas destinées.
- **Entrée S-VIDÉO-** Vous permet d'obtenir une meilleure clarté et une image plus détaillée pour la lecture de bandes magnétoscopiques S-VHS ou de vidéodisques.
- **Entrée composants**

Le numéro de série de ce téléviseur est indiqué à l'endos de l'appareil. Aucun autre téléviseur ne possède le même numéro. Inscrivez-le ici, avec les autres informations pertinentes indiquées ci-dessous et conservez ce guide à titre de référence permanente sur la date d'achat et le modèle en cas de vol.

Date d'achat		Numéro de téléphone	
Nom du marchand		Numéro de modèle	
Adresse du marchand		Numéro de série	

DESCRIPTION DES COMMANDES ET FONCTIONS

- AVANT DU TÉLÉVISEUR -

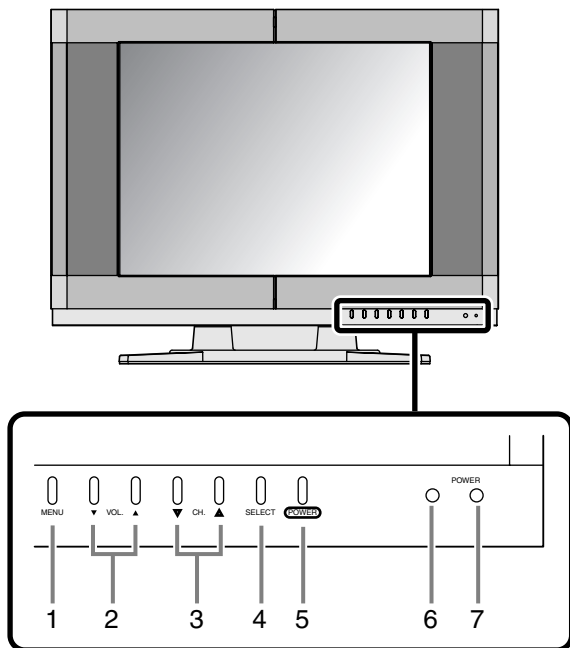

1. **Touche MENU-** Appuyez sur cette touche afin de faire apparaître le menu à l'écran du téléviseur.
2. **Touches VOL. ▼/▲-** Appuyez sur ces touches pour ajuster le niveau du volume. Appuyez sur la touche VOL ▲ pour déterminer le mode de réglage du menu de configuration. Appuyez sur cette touche pour sélectionner ou pour ajuster un article du menu.
3. **Touches CH. ▼/▲-** Appuyez sur ces touches pour sélectionner les chaînes désirées. Appuyez sur cette touche pour sélectionner ou pour ajuster un article du menu.
4. **Touche SELECT-** Appuyez sur cette touche pour sélectionner le mode TV ou l'entrée vidéo (AUX1 ou AUX2).
5. **Touche POWER-** Appuyez sur cette touche pour mettre le téléviseur en circuit ou l'éteindre.
6. **Télécapteur à infrarouge-** Reçoit les signaux de la télécommande.
7. **Témoin POWER-** S'allume lorsque le téléviseur est en marche.

- ARRIÈRE DU TÉLÉVISEUR -

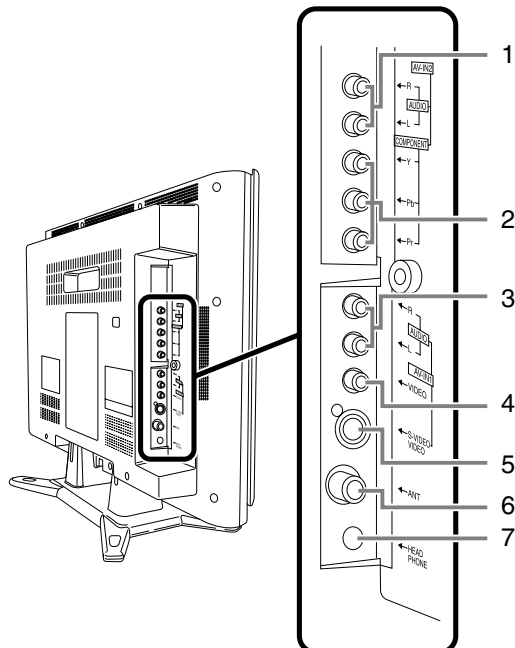

1. **Prise d'entrée AUDIO L/R- VIDEO2 :** Sert à raccorder la prise de sortie audio du canal de gauche (L) / droite (R) d'un lecteur de DVD ou d'un SET TOP BOX.
Remarque: La prise AUDIO L sur le panneau arrière est pour une entrée monophonique. Le son est entendu à partir des deux haut-parleurs. Utilisez ce prise pour un équipement monophonique devant être connecté.
2. **Prise d'entrée COMPOSANTS vidéo-** Connectez aux jacks de sortie de composant vidéo d'un lecteur de DVD ou SET TOP BOX.
3. **Prise d'entrée AUDIO L/R- VIDEO1 :** Sert à raccorder la prise de sortie audio du canal de gauche (L) / droite (R) d'un caméscope, d'un magnétoscope ou d'un jeu vidéo.
4. **Prise d'entrée VIDEO-** Sert à raccorder à la borne de sortie d'un composant vidéo, d'un caméscope, d'un autre magnétoscope ou d'un jeu vidéo.
5. **Prise d'entrée S-VIDEO-** Raccordez la prise de sortie S-VIDEO d'un caméscope ou d'un magnétoscope en utilisant le câble S-VIDÉO (non comprise).
Remarque: La prise S-VIDEO a priorité sur la prise VIDÉO du panneau arrière.
6. **Prise ANT. IN-** Raccordez à cette prise d'entrée d'antenne le câble provenant de l'antenne, du réseau de câblodistribution ou du système de télévision par satellite.
7. **Prise HEADPHONE-** Sert à brancher le casque d'écoute (non comprise) sans déranger votre entourage.
Remarque: Ne connectez pas les casques d'écoute dont la prise est en forme de L. Le boîtier peut nuire à la fiche en "L".

- TÉLÉCOMMANDE -

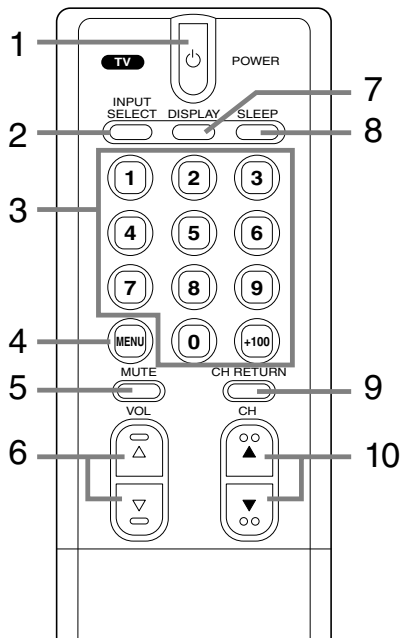

- 1. Touche POWER-** Appuyez sur cette touche pour mettre le téléviseur en circuit ou l'éteindre.
- 2. Touche INPUT SELECT -** Appuyez sur cette touche pour sélectionner le mode TV ou l'entrée vidéo (AUX1 ou AUX2).
- 3. Touche numériques-** Appuyez sur ces touches pour sélectionner les chaînes désirées. N'oubliez pas d'appuyer sur la touche "0" avant d'appuyer sur la touche du chiffre simple d'une chaîne.
- 4. Touche MENU-** Appuyez sur cette touche afin de faire apparaître le menu à l'écran du téléviseur.
- 5. Touche MUTE-** Appuyez sur cette touche pour couper la reproduction sonore émanant du téléviseur (l'affichage en bleu à l'écran du niveau de volume passera alors au rouge). Appuyez sur une seconde fois cette touche ou l'une de touche VOL ∇ ou Δ afin de réactiver la reproduction sonore.
- 6. Touches VOL ∇/Δ -** Appuyez sur ces touches pour ajuster le niveau du volume. Appuyez sur la touche VOL Δ pour déterminer le mode de réglage du menu de configuration. Appuyez sur cette touche pour sélectionner ou pour ajuster un article du menu.
- 7. Touche DISPLAY-** Appuyez sur cette touche pour afficher le numéro de la chaîne et le mode son du téléviseur sur l'écran. Appuyez de nouveau sur cette touche pour faire disparaître le numéro de la chaîne.
- 8. Touche SLEEP-** Appuyez sur cette touche afin que la minuterie-sommeil soit affichée à l'écran et mise en marche.
- 9. Touche CH RETURN-** Appuyez sur cette touche afin que l'appareil retourne au dernier canal syntonisé avant celui où il se trouve alors. Appuyez de nouveau sur cette touche pour retourner au canal actuel.
- 10. Touche CH ∇/Δ -** Appuyez sur ces touches pour sélectionner les chaînes désirées. Appuyez sur cette touche pour sélectionner ou pour ajuster un article du menu.

[INSTALLATION DES PILES]

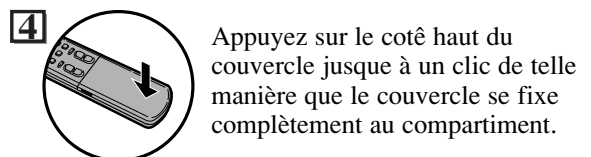
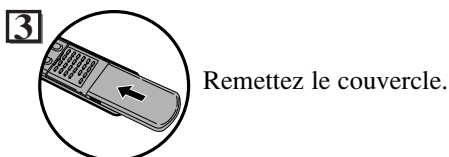
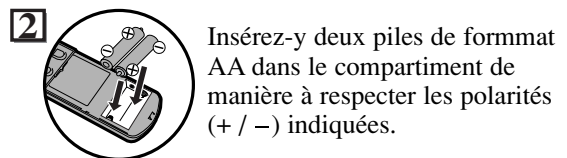
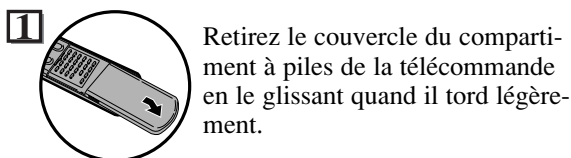

PRÉCAUTIONS À PRENDRE DES PILES

- Veiller à respecter les polarités correctes telles qu'elles sont indiquées dans le compartiment des piles. Des piles inversées peuvent entraîner l'endommagement du dispositif.
- Ne pas mélanger différents types de piles (alcalines et au zinc-carbone, par exemple) ou des vieilles piles et des neuves.
- Si le dispositif doit ne pas être utilisé pendant une longue période, retirer les piles pour empêcher les dégâts ou les blessures provoqués par une fuite possible des piles.
- Ne pas essayer de recharger des piles qui ne sont pas sensées l'être, elles peuvent surchauffer et se rompre.

PRÉPARATION DE L'APPAREIL

RACCORDEMENTS

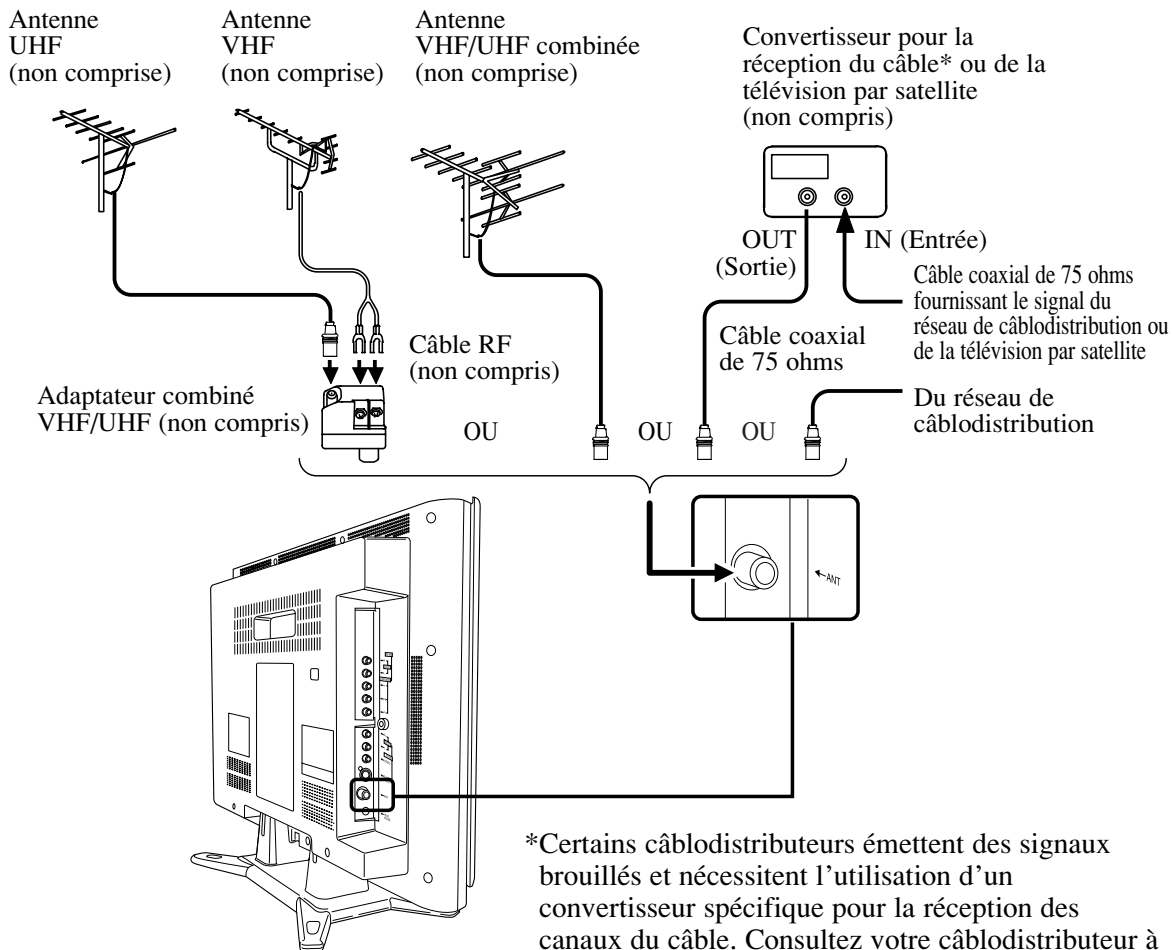

UTILISATION DES PRISES D'ENTRÉE AUDIO/VIDÉO

Lorsque vous utilisez les prises d'entrée AUDIO/VIDÉO, choisissez le mode "AUX1" ou "AUX2" en pressant la touche **INPUT SELECT** sur la télécommande ou la touche **SELECT** sur le panneau avant du téléviseur.

- Pour utiliser les prises situées à l'arrière du téléviseur, choisissez "AUX1".
- Pour utiliser les prises situées sur le devant du téléviseur, choisissez "AUX2".

Remarque:

- Quand vous utilisez la connexion S-VIDÉO, la prise S-VIDEO a priorité sur la prise VIDÉO.

NOTE POUR L'INSTALLATEUR DU SYSTÈME DE TV PAR CÂBLE:

Ce rappel est pour attirer l'attention de l'installateur du système de TV par câble sur l'Article 820-40 du Code National Electric qui fournit les directives pour une mise à la terre correcte, plus particulièrement la précision que le câble de mise à la terre doit être connecté au système de mise à la terre du bâtiment, aussi près que possible du point d'entrée du câble.

CONFIGURATION DE L'APPAREIL

SÉLECTION DE LA LANGUE D'AFFICHAGE

Si vous désirez changer la langue d'affichage à l'écran des menus et paramètres, suivez les procédures ci-dessous.

- 1 Branchez le cordon d'alimentation du téléviseur sur une prise de courant alternatif conventionnelle.
Remarque: Si quelques chiffres apparaissent dans le coin de l'écran, appuyez sur **POWER** sans débrancher le cordon d'alimentation.

- 2 Appuyez sur **POWER** pour allumer le téléviseur.

- 3 Appuyez sur **MENU** afin de faire apparaître à l'écran du téléviseur le menu principal des fonctions de l'appareil.

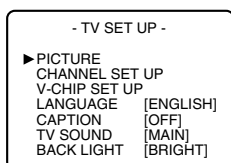

- 4 Appuyez sur **CH** ▼ ou ▲ pour pointer le mot "LANGUAGE".

- 5 Sélectionnez [ENGLISH], [ESPAÑOL] ou [FRANÇAIS] en utilisant **VOL** ▼ ou ▲.

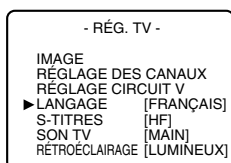

- 6 Appuyez sur **MENU** pour quitter le menu.

PROGRAMMATION DES CANAUX EN MÉMOIRE

Pour programmer la syntonisation des canaux en mémoire, ou effacer un canal de la mémoire du syntonisateur, suivez les directives ci-dessous.

- 1 Appuyez sur **POWER** du téléviseur afin de mettre ce dernier en circuit.

- 2 Appuyez sur **MENU** afin de faire apparaître à l'écran du téléviseur le menu principal des fonctions de l'appareil.

- 3 Appuyez sur **CH** ▼ ou ▲ pour pointer les mots "RÉGLAGE DES CANAUX". Puis appuyez sur **VOL** ▲.

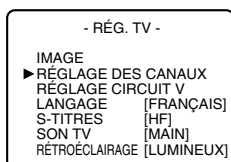

- 4 Appuyez sur **CH** ▼ ou ▲ pour pointer les mots "CH. AUTO PRÉRÉG.". Puis appuyez sur **VOL** ▲.

- RÉGLAGE DES CANAUX -
AJOUT/SUPP. CH.
▶ CH. AUTO PRÉRÉG.

Le syntoniseur effectue le balayage et met en mémoire tous les canaux qui sont captés dans votre région.

- Le téléviseur distingue les canaux télédiffusés des canaux distribués par câble.
- Quand **CH. AUTO PRÉRÉG.** est achevé, le canal inférieur mémorisé réapparaît sur l'écran. S'il n'y a pas de signal au jack d'entrée **ANT**, "PAS DE SIGNAL TV" apparaîtra. Dans ce cas, contrôlez les raccordements d'antenne, puis essayez à nouveau les canaux auto préréglés.
- Lorsque vous appuyez sur **CH** ▼ ou ▲ après avoir sélectionné "CH. AUTO PRÉRÉG.", le syntonisateur s'arrêtera aux canaux en mémoire seulement.
- Le téléviseur peut mémoriser des canaux de télévision en tant que canaux de câblotvion si les conditions de réception sont mauvaises, Dans ce cas, essayez à nouveau **CH. AUTO PRÉRÉG.** quand les conditions de réception sont meilleures.

FONCTION AJOUT/SUPPRESS.

- 1 Appuyez sur **MENU** afin que l'affichage du menu apparaisse à l'écran du téléviseur.

- 2 Appuyez sur **CH** ▼ ou ▲ pour pointer les mots "RÉGLAGE DES CANAUX". Puis appuyez sur **VOL** ▲.

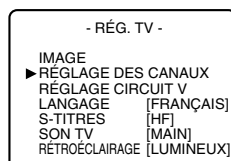

- 3 Appuyez sur **VOL** ▲ pour sélectionner "AJOUT/SUPP. CH.".

- RÉGLAGE DES CANAUX -
▶ AJOUT/SUPP. CH.
CH. AUTO PRÉRÉG.

- 4 Utilisez **CH** ▼ ou ▲ pour sélectionner le canal que vous souhaitez ajouter à la mémoire ou effacer de la mémoire. Effectuez la fonction "AJOUT/SUPP. CH." pendant que cet affichage apparaît à l'écran.

- Appuyez sur **VOL** ▲ afin que le numéro du canal sélectionné apparaisse en bleu lorsque vous désirez ajouter ce dernier dans la mémoire.
- Appuyez sur **VOL** ▲ afin que le numéro du canal sélectionné apparaisse en rouge lorsque vous désirez effacer ce dernier dans la mémoire.

- 5 Appuyez sur **MENU** pour quitter le menu.

FONCTIONNEMENT DU TÉLÉVISEUR

VISIONNEMENT D'UNE ÉMISSION TÉLÉVISÉE

- 1 Appuyez sur **POWER** afin de mettre le téléviseur en circuit.
- 2 Sélectionnez le canal de votre choix en appuyant sur **CH** ▼ ou ▲.
- 3 Réglez le volume au niveau désiré en appuyant sur **VOL** ▼ ou ▲.
- 4 Réglez les aspects de l'image afin que celle-ci apparaisse la plus naturelle possible (consultez la section **AJUSTEMENT DES ASPECTS DE L'IMAGE**).

MISE HORS CIRCUIT AUTOMATIQUE - MINUTERIE-SOMMEIL

La minuterie-sommeil vous permet de programmer à l'avance la mise hors circuit automatique du téléviseur sans que vous ayez à presser l'interrupteur d'alimentation.

- 1 Appuyez sur **POWER** afin de mettre le téléviseur en circuit. Appuyez sur **SLEEP** se trouvant sur la télécommande.
- 2 Vous pouvez changer la durée de la mise en sommeil en appuyant plusieurs fois sur la touche **SLEEP** sur la télécommande. La minuterie peut être réglée pour jusqu'à 90 minutes. Chaque pression sur la touche **SLEEP** augmente la durée de 10 minutes. (Appuyez sur la touche **SLEEP** sur la télécommande pour afficher la durée de la minuterie et la minuterie de mise en sommeil sur l'écran).

SOMMEIL 10

Remarque: Si l'appareil est débranché du réseau électrique ou si une panne de courant survient, la mise hors fonction automatique sera désactivée.

Pour désactiver la fonction de mise hors circuit automatique :

Appuyez sur **SLEEP** à plusieurs reprises jusqu'à ce que le "SOMMEIL 0" à l'écran.

DÉCODEUR DE SOUS-TITRES

Ce téléviseur peut capter les sous-titres et de textes.

SÉLECTION DU MODE D'AFFICHAGE DE SOUS-TITRES

Vous pouvez visionner des émissions télévisées (émissions, films, informations, enregistrements sur vidéocassettes, etc.) spécialement identifiés par le symbole « cc » qui indique que des sous-titres du dialogue ou du texte ont été ajoutés au signal télévisé. Pour activer le mode d'affichage de sous-titres, procédez comme suit :

- 1 Appuyez sur **MENU** afin que l'affichage du menu apparaisse à l'écran de téléviseur.
- 2 Appuyez sur **CH** ▼ ou ▲ pour pointer le mot "S-TITRES".
- 3 Appuyez sur **VOL** ▼ ou ▲ pour sélectionner le mode de votre choix.
- 4 Une fois la sélection effectuée, appuyez sur **MENU** pour quitter le mode.

↔ : Appuyez sur **VOL** ▼ ou ▲.

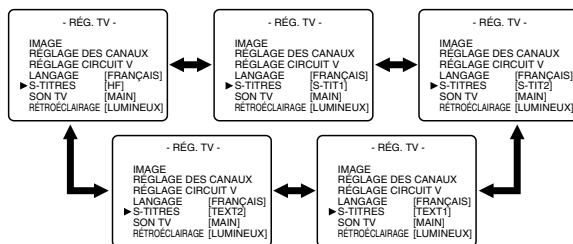

MODE D'AFFICHAGE DES SOUS-TITRES

- 1) Les sous-titres apparaissent au bas de l'écran du téléviseur lorsque le signal de l'émission visionnée comprend des sous-titres.
- 2) **Mode d'affichage instantané des sous-titres:** ceux-ci apparaissent à l'écran dès la réception du signal.
Mode d'affichage séquentiel des sous-titres: une fois qu'ils sont mis en mémoire, les mots apparaissent à l'écran, tous à la fois, en une seule séquence.
Mode d'affichage continu des sous-titres: les sous-titres défilent continuellement à l'écran, quatre (4) lignes de texte à la fois.

Remarque: Même si le [S-TIT1] ou [S-TIT2] a été sélectionné pour la transmission de sous-titres, ceux-ci n'apparaîtront pas à l'écran du téléviseur si le signal de l'émission visionnée ne contient pas de sous-titres.

MODE D'AFFICHAGE DU TEXTE

- 1) Le texte défile (7 lignes à la fois) à l'écran du téléviseur.
- 2) Si l'émission que vous visionnez n'est pas diffusée avec des sous-titres ou un texte, aucun changement n'apparaîtra à l'écran.

Remarques:

- Lorsque votre téléviseur reçoit une commande de lecture spécifique (telle la recherche visuelle, le ralenti, l'arrêt sur image) provenant d'un magnétoscope auquel il est raccordé par le canal commun de transmission 3 ou 4 (CH 3 / CH 4), il se peut que l'affichage des sous-titres (ou du texte) soit altéré ou n'apparaisse plus à l'écran.
- Il est normal que les sous-titres et les textes ne soient pas précisément synchronisés avec la transmission sonore et visuelle de l'émission.
- De l'interférence magnétique causée par un appareil à proximité peut entraîner un mauvais fonctionnement de l'affichage des sous-titres.
- Ce téléviseur ne peut afficher les sous-titres et les textes lorsque la fonction d'affichage à l'écran du menu des fonctions et commandes est utilisée.

- 5 Si vous voyez cet écran :

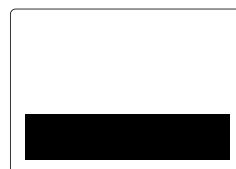

Si une boîte noire apparaît au bas de l'écran de votre téléviseur, cela signifie que l'appareil est en mode d'affichage de texte. Pour effacer l'écran, sélectionnez [S-TIT1], [S-TIT2] iy [HF].

AJUSTEMENT DES ASPECTS DE L'IMAGE

- Appuyez sur **MENU** afin que l'affichage du menu apparaisse à l'écran du téléviseur.
- Appuyez sur **CH** ▼ ou ▲ pour pointer le mot "IMAGE". Puis appuyez sur **VOL** ▲.

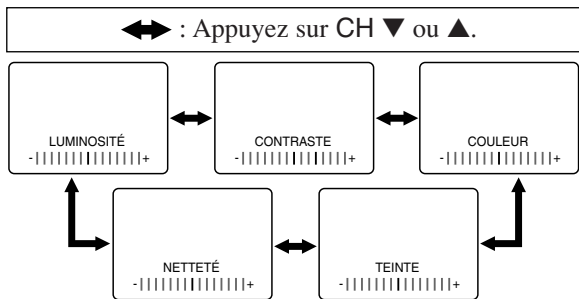

- Sélectionnez l'aspect que vous souhaitez ajuster en utilisant **CH** ▼ ou ▲, et puis ajustez cet aspect en utilisant **VOL** ▼ ou ▲.

	VOL ▼	VOL ▲
LUMINOSITÉ	Pour diminuer la luminosité	Pour augmenter la luminosité
CONTRASTE	Pour diminuer le contraste	Pour augmenter le contraste
COULEUR	Pour pâlir	Pour rendre vif
TEINTE	Pour rendre violet	Pour rendre vert
NETTÉTÉ	Pour adoucir	Pour rendre net

Remarque:

- Il se peut que, pendant les procédures décrites ci-haut, l'affichage des aspects de l'image disparaisse de l'écran du téléviseur après environ 10 secondes sans appuyer sur aucune touche, même si le réglage n'est pas terminé. Si cela se produit, appuyez sur **MENU** et **VOL** ▲ pour sélectionner "IMAGE". Puis appuyez sur **CH** ▼ ou ▲ à plusieurs reprises jusqu'à ce que l'affichage revienne à l'écran.

SELECTION RETRO-ECLAIRAGE

- Appuyez sur **MENU** pour faire apparaître le menu à l'écran du téléviseur.
- Appuyez sur **CH** ▼ ou ▲ pour pointer les mots "RÉTROÉCLAIRAGE".
- Appuyez sur **VOL** ▼ ou ▲ pour sélectionner le mode souhaité.
- Ensuite, appuyez sur **MENU** pour quitter le menu.

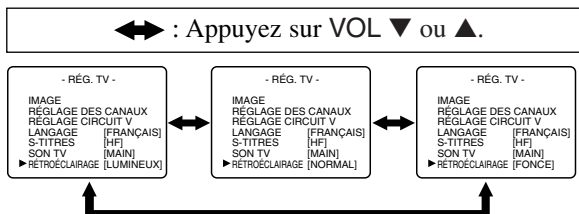

SON MULTIVOIE MTS

Vous pouvez écouter un program en MTS stéréo en suivant les étapes au-dessous.
Pour indiquer la condition, appuyez sur **DISPLAY** sur la télécommande.

Sélection de menu Type de diffusion	MAIN	MONO	SAP
Normale	-Aucn-	-Aucn-	-Aucn-
Diffusion stéréo	STÉRÉO	MONO	STÉRÉO
SAP	MAIN	MAIN	SAP

SAP: Un Second Programme Audio, qui signifie votre programme, peut aussi être reçu dans une seconde langue ou parfois d'une station de radiodiffusion.

Pour sélectionner STÉRÉO, MONO ou SAP dans lors d'une diffusion stéréophonique

- Appuyez sur **MENU**, de telle sorte que l'affichage du menu apparaisse sur l'écran du téléviseur.
- Appuyez sur **CH** ▼ ou ▲ de pour pointer sur "SON TV".
- Appuyez sur **VOL** ▼ ou ▲ pour sélectionner le mode stéréo souhaité ([MAIN], [MONO] ou [SAP]).

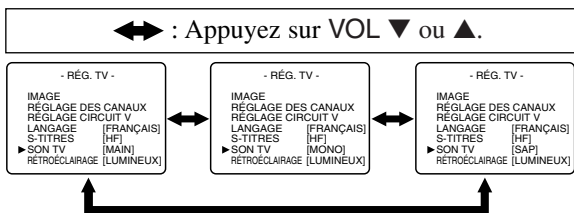

FONCTIONNEMENT DU TÉLÉVISEUR (Suite)

RÉGLAGE DU CIRCUIT V

Le CIRCUIT V permet aux parents d'éviter que leurs enfants ne regardent des programmes télévisés qui ne leur sont pas destinés. Le CIRCUIT V lit les classements pour la programmation (à l'exception des nouvelles et des programmes de sports, de films non montés sur des canaux de câbles à redevances et des signaux du système d'émissions d'urgence), et refuse alors l'entrée pour une programmation si le classement du programme répond aux limitations que vous choisissez. Dans ce cas, "ÉMISSION PROTÉGÉE par ..." apparaît sur l'écran du téléviseur.

Pour bloquer les classements, suivez les étapes ci-dessous.

- La programmation peut être classée par l'Association des Films des Etats-Unis (MPAA) ou selon les Règles Directrices Parentales sur la Télévision. De manière à verrouiller n'importe quelle programmation inappropriée, réglez vos limitations aux endroits COTE MPAA et COTE TV.
- Vous ne pouvez accéder au menu lorsque le message "ÉMISSION PROTÉGÉE par ..." apparaît. Dans ce cas, changer pour déverrouiller le canal et appuyez ensuite sur MENU.

RÉGLAGE COTE TV

- 1 Appuyez sur MENU de façon à ce que l'affichage du menu apparaisse sur l'écran du téléviseur.
- 2 Appuyez sur CH ▼ ou ▲ pour pointer sur "RÉGLAGE CIRCUIT V". Puis, appuyez sur VOL ▲.

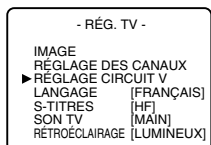

- 3 Utilisez les touches numériques pour entrer le code d'accès à 4 chiffres. Le code d'accès par défaut est 0000. Si vous n'avez pas réglé votre code d'accès personnel, utilisez 0000.

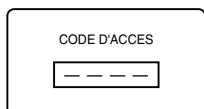

- 4 Appuyez sur CH ▼ ou ▲ pour pointer sur "COTE TV". Puis, appuyez sur VOL ▲.

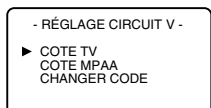

- 5 Appuyez sur CH ▼ ou ▲ pour pointer sur l'article que vous désirez. Puis, appuyez sur VOL ▲ pour sélectionner [BARRÉ] ou [VISION].

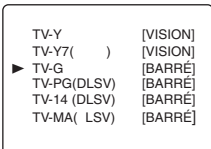

<Sélection>

- TV-Y :
- TV-Y7:
- TV-G :
- TV-PG:
- TV-14 :
- TV-MA:

<Explications sur la catégorie de classement>

- Approprié pour tous les enfants.
- Approprié pour les enfants de 7 ans et plus.
- Pour tout le monde.
- Gouverne parentale conseillée.
- Ne convient pas pour les enfants au-dessous de 14 ans.
- Seulement pour les adultes.

- Lorsque vous choisissez la catégorie de classement et que vous la tournez sur [BARRÉ], le classement le plus élevé tournera automatiquement sur [BARRÉ]. De même, le classement le plus bas, tournera automatiquement sur [VISION].
- Lorsque vous tournez "TV-Y" sur [BARRÉ] ou [VISION], tous les classements tourneront automatiquement sur [BARRÉ] ou [VISION].
- Lorsque vous tournez "TV-MA" sur [VISION], l'ensemble des classements tournera automatiquement sur [VISION].

- 6 Appuyez sur MENU pour quitter le menu.

REGLAGE COTE MPAA

- 1 Appuyez sur MENU de façon à ce que l'affichage du menu apparaisse sur l'écran du téléviseur.
- 2 Appuyez sur CH ▼ ou ▲ pour pointer sur "RÉGLAGE CIRCUIT V". Puis, appuyez sur VOL ▲.
- 3 Utilisez les touches numériques pour entrer le code d'accès à 4 chiffres. Le code d'accès par défaut est 0000. Si vous n'avez pas réglé votre code d'accès personnel, utilisez 0000.

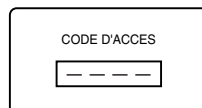

- 4 Appuyez sur CH ▼ ou ▲ pour pointer sur "COTE MPAA". Puis, appuyez sur VOL ▲.

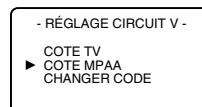

- 5 Appuyez sur CH ▼ ou ▲ pour pointer sur l'article que vous désirez. Puis, appuyez sur VOL ▲ pour sélectionner [BARRÉ] ou [VISION].

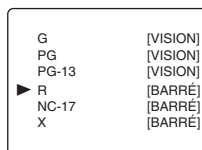

<Sélection> <Explications sur la catégorie de classement>

- G : Pour tout le monde.
- PG: Gouverne parentale conseillée.
- PG-13: Ne convient pas pour les enfants au-dessous de 13 ans.
- R : Limité; au-dessous de 17 ans, nécessite la présence des parents ou d'un adulte.
- NC-17 : Interdit aux enfants au-dessous de 17 ans.
- X : Seulement pour les adultes.

- Lorsque vous choisissez la catégorie de classement et que vous la tournez sur [BARRÉ], le classement le plus élevé tournera automatiquement sur [BARRÉ]. De même, le classement le plus bas, tournera automatiquement sur [VISION].
- Lorsque vous tournez "G" sur [BARRÉ] ou [VISION], tous les classements tourneront automatiquement sur [BARRÉ] ou [VISION].
- Lorsque vous tournez "X" sur [VISION], l'ensemble des classements tournera automatiquement sur [VISION].

- 6** Appuyez sur MENU pour quitter le menu.

SOUS-VALEURS DE CONFIGURATION V-CHIP

Lorsque vous sélectionnez TV-Y7, TV-PG, TV-14 ou TV-MA et que vous appuyez sur VOL ▲, les sous-classements apparaîtront sur l'écran du téléviseur. Si vous sélectionnez une des catégories de classement (exemple: TV-PG) et que vous la tournez sur [BARRÉ] ou sur [VISION], les sous-classements (exemple: V pour violence) tourneront automatiquement sur [BARRÉ] ou sur [VISION]. Vous pouvez régler individuellement les sous-classements sur [BARRÉ] ou sur [VISION] lorsque la catégorie de classement est réglée sur [BARRÉ]. Pour régler individuellement les sous-classements, suivez les étapes ci-dessous.

• Lorsque vous choisissez [TV-Y7]:

Appuyez sur CH ▼ ou ▲ pour sélectionner "FV" (violence fantastique). Puis, appuyez sur VOL ▲ pour sélectionner [BARRÉ] ou [VISION].

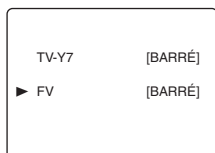
**• Lorsque vous choisissez [TV-PG], [TV-14] ou [TV-MA]:**

Appuyez sur CH ▼ ou ▲ pour sélectionner "D" (dialogue suggestif), "L" (langage brutal), "S" (situation sexuelle) ou "V" (violence). Puis, appuyez sur VOL ▲ pour sélectionner [BARRÉ] ou [VISION].

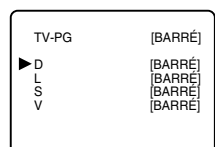

Remarque: Lorsque vous sélectionnez [TV-MA], "D" n'apparaîtra pas sur l'écran du téléviseur.

- Les sous-classements qui sont réglés sur [BARRÉ] apparaîtront ensuite dans la catégorie de classement sur le menu COTE TV.

[CODE D'ACCÈS CIRCUIT V]

Pour changer le code d'accès suivez les étapes suivantes.

- 1** Appuyez sur MENU, puis appuyez sur CH ▼ ou ▲ pour sélectionner "RÉGLAGE CIRCUIT V". Appuyez sur VOL ▲ pour continuer.
- 2** Appuyez sur les touches numériques pour entrer votre ancien code d'accès. Si vous n'avez jamais réglé votre code d'accès personnel, entrez 0000.

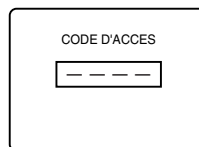

- 3** Appuyez sur CH ▼ ou ▲ pour sélectionner CHANGER CODE. Puis appuyez sur VOL ▲ pour continuer.

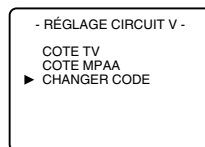

- 4** Utilisez les touches numériques pour entrer le code d'accès désiré dans le champ NOUVEAU CODE. Puis entrez le même code dans le champ CONFIRMER CODE. Votre nouveau code d'accès est réglé. Retournez à "RÉGLAGE CIRCUIT V".

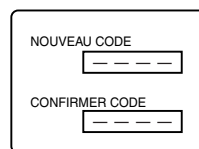

Si le code entré dans le champ CONFIRMER CODE ne correspond pas au code entré dans le champ NOUVEAU CODE, répétez l'étape 4 en veillant à entrer exactement le même nouveau code dans le champ CONFIRMER CODE.

Remarques:

- Si une panne de courant se produit, le code par défaut 0000 redevient le code d'accès.
- Si vous connectez le cordon d'alimentation à une prise secteur CA commandée par un interrupteur mural, votre code d'accès personnel est effacé chaque fois que vous mettez l'alimentation hors circuit depuis l'interrupteur mural. Le code par défaut retourne à 0000.

[SI VOUS AVEZ OUBLIÉ VOTRE CODE D'ACCÈS]

Restaurez le code d'accès à 0000 comme votre code d'accès personnel, débranchez le cordon d'alimentation du téléviseur pendant 10 secondes, puis rebranchez-le.

PROBLÈMES DE FONCTIONNEMENT

Parfois, lorsque l'appareil ne fonctionne pas correctement, la cause du problème peut être facilement identifiée en vérifiant simplement un détail qui a été négligé à prime abord. Avant de contacter le centre de service autorisé par le plus près de chez vous, nous vous suggérons d'effectuer les vérifications suivantes. Cela pourrait vous faire économiser temps et argent.

LISTE DE VÉRIFICATIONS À EFFECTUER AVANT DE CONTACTER UN RÉPARATEUR	PROBLÈME														
	La télécommande ne fonctionne pas.	Il y a des barres dans l'image.	L'image est déformée.	L'image défile verticalement.	Il n'y a pas de couleur.	Mauvaise réception de certains canaux.	L'image est mauvaise.	Il y a des lignes parasites dans l'image.	L'image se dédouble.	L'image est floue.	Le son est bon mais l'image est mauvaise.	L'image est bonne mais le son est mauvais.	Pas de son ni d'image.	Différentes couleurs sur l'écran.	Point noir ou lumineux sur l'écran
MESURE CORRECTIVE															
Essayez un autre canal, s'il est bien capté, il se peut que l'autre station éprouve des ennuis.			X	X	X	X	X	X	X	X	X	X	X	X	
Le téléviseur est-il branché ?	X														
La prise est-elle montée ?													X		
L'interrupteur d'alimentation (POWER) a-t-il été pressé ?													X		
L'antenne est-elle bien raccordée à la borne à l'endos de l'appareil ?					X	X	X		X		X	X			
Si vous utilisez une antenne extérieure, vérifiez si les câbles ne sont pas endommagés.		X	X	X	X	X	X	X	X	X	X	X	X		
Vérifiez s'il n'y a pas d'interférence près de chez vous.		X	X		X		X	X		X	X				
Eteignez le téléviseur et allumez-le à nouveau une minute plus tard.													X		
Ajustez les couleurs.					X										
Ajustez le contraste et la luminosité.								X			X				
Vérifiez l'état des piles.	X														
Eloignez le téléviseur de la proximité des appareils émettant des ondes magnétiques. Mettez hors circuit à l'aide de la touche d'alimentation, puis remettez en circuit environ 30 minutes plus tard.														X	
La température ambiante est basse.			X				X				X				
L'autonomie du rétro-éclairage est d'environ 50.000 heures. Demandez le remplacement au Centre de service.							X				X				
C'est la qualité du panneau LCD.															X

Problèmes avec le Décodeur de Sous-titres	Solution Possible
Les sous-titres apparaissant au bas de l'écran de mon téléviseur comportent des fautes d'orthographe.	Vous visionnez une émission diffusée en direct qui comprend des sous-titres comportant des erreurs non corrigées. Les émissions diffusées en différé ne comporteront pas d'erreur étant donné le temps disponible pour corriger ces dernières avant la diffusion.
Les sous-titres sont incomplets ou mal synchronisés avec le dialogue (et l'action) à l'écran.	Il est normal que les sous-titres apparaissent à l'écran quelques secondes après l'action lors de la diffusion d'émissions en direct. La plupart des entreprises produisant les sous-titres sont en mesure d'afficher 220 mots à la minute. Si le débit du dialogue est plus rapide, un montage sera effectué sur le dialogue à afficher afin que le texte demeure synchronisé avec l'action à l'écran.
Les sous-titres sont brouillés, il y a des carrés blancs à l'écran.	Il se peut que cela soit de l'interférence causée par les édifices voisins, les lignes électriques, les orages, etc. qui brouille les sous-titres ou les entrecoupe.
La téléhoraire indique que l'émission visionnée est diffusée avec sous-titres. Pourtant, il n'y en a aucun à l'écran.	Les stations de télévision utilisent parfois un procédé de compression vidéo afin d'accélérer la présentation d'émissions et laisser plus de temps à la publicité. Puisque le décodeur ne peut lire de l'information qui a été resserrée, les sous-titres ne pas affichés au bas de l'écran.
La bande vidéo que je regarde me donne une image sans sous-titres. Pourtant, l'emballage de la vidéocassette indique bien qu'il devrait y avoir des sous-titres.	La vidéocassette que vous utilisez a été copiée illégalement ou l'entreprise qui a effectué le doublage de cette vidéocassette a accidentellement omis d'inclure les signaux de sous-titres sur la bande vidéo lors du processus de doublage.
Une boîte noire apparaît à l'écran du téléviseur lorsque l'appareil syntonise certains canaux.	Si le téléviseur est en mode d'affichage de TEXTE, sélectionnez le mode d'affichage des sous-titres "S-TITRES" ou "S-TITRES HF".

Le panneau LCD est fabriqué pour assurer de nombreuses années de vie utile. Parfois, quelques pixels non-actifs peuvent apparaître comme une petite tache de couleur. Cela ne doit pas être considéré comme un défaut de l'écran LCD.

FICHE TECHNIQUE

RENSEIGNEMENTS GÉNÉRAUX

Système télévision:	NTSC-M standard
Décodeur de sous-titres:	§15.119 / FCC
Distribution des canaux	
bande VHF:	2 à 13
bande UHF:	14 à 69
câblodistribution:	2 à 13, A ~ W, W + 1 ~ W + 84, A-5 ~ A-1, 5A
Système de syntonisation:	181 canaux avec syntonisation de fréquences à synthétiseur
Accès aux canaux:	clavier à accès direct, avec bal- ayage ascendant/descendant programmable
Bornes	
Entrée d'antenne:	VHF/UHF/CATV 75 ohms non équilibrés (Type F)
Entrée S-Vidéo:	Mini-jack DIN à 4 ergots
Entrée vidéo:	Connecteur RCA x 1
Entrée audio:	Connecteur RCA x 4
Entrée de composant vidéo:	
Prise à une broche (Y), 1Vpp (75 ohms)	
Prise à deux broches (P _b)/(P _r)/700mm Vpp (75 ohms)	
Casque d'écoute:	Stéréophonique de 1/8 po. (3,5 mm)
Système sonore stéréophonique	
2 haut-parleurs	
Entree audiovisuelle a 2 voies	

SPÉCIFICATIONS-ÉLECTRICITÉ

Puissance de sortie de la reproduction sonore:
2 watt, 4 ohmsA x 2

AUTRES SPÉCIFICATIONS

Télécommande:	rayon infrarouges avec code numérique
Température de fonctionnement:	5°C à 40°C (41°F à 104°F)
Source d'alimentation:	courant alternatif 120 volts, 60 hertz
Consommation (maximale):	58 watts
Tube écran:	20 pouces
Dimensions (H x L x P):	18-9/16 po. x 23-5/16 po. x 8-9/16 po. (471mm x 592mm x 217mm)
Poids :	19,4 lbs. (8.8 kg) [F20LCTE] 17,2 lbs. (7.8 kg) [F20LCTE-A]

- La conception et les caractéristiques spécifiques de cet appareil sont sujettes à modification sans préavis ni obligations légales.
- S'il y a une différence entre les langues, l'anglais prévaudra

FUNAI CORPORATION GARANTIE LIMITÉE

FUNAI CORP. s'engage à réparer gratuitement aux États-Unis le présent produit en cas de vice de fabrication ou de matériau, suivant les modalités ci-après:

DURÉE:

PIÈCES: FUNAI CORP. s'engage à fournir gratuitement les pièces de remplacement des pièces défectueuses pour une période d'un (1) an à partir de la date d'achat initiale. Certaines pièces et le déverminage du LCD ne sont pas couverts par cette garantie.

MAIN D'OEUVRE: FUNAI CORP. s'engage à fournir gratuitement la main d'œuvre pour une période de quatre-vingt dix (90) jours à partir de la date d'achat initiale du produit.

LIMITES ET EXCLUSIONS:

LA PRÉSENTE GARANTIE NE S'APPLIQUE QU'À L'ACHETEUR INITIAL DU PRODUIT. UNE FACTURE OU TOUTE AUTRE PREUVE D'ACHAT DEVRA ÊTRE PRÉSENTÉE EN MÊME TEMPS QUE LE PRODUIT POUR POUVOIR BÉNÉFICIER D'UNE RÉPARATION DANS LE CADRE DE LA PRÉSENTE GARANTIE.

La présente garantie ne s'étend à aucune autre personne ou cessionnaire.

La présente garantie est nulle et sans effet si le ou l'un des numéros de série de l'appareil a été modifié ou remplacé, s'il est illisible ou manquant, ou si une réparation a été effectuée par un réparateur non agréé. La présente garantie limitée de FUNAI CORPORATION ne s'applique qu'aux produits achetés et utilisés aux États-Unis.

La présente garantie ne couvre que les pannes liées à des vices de matériau ou de fabrication survenant dans le cadre d'une utilisation normale du produit. Sont exclus de la présente garantie : les dommages dus à l'expédition ; les pannes résultant de réparations, de modifications ou de produits non fournis par FUNAI ; les dommages survenant par suite d'accident, d'utilisation abusive ou incorrecte, de mauvaises manipulation, de détournement d'utilisation, de modification, d'installation incorrecte, d'entretien mal effectué, et de toute utilisation commerciale telle que location ou utilisation du produit dans le cadre hôtelier ou professionnel ; les dommages dus aux incendies, inondations, décharges de foudre ou toute autre catastrophe naturelle.

LA PRÉSENTE GARANTIE NE COUVRE PAS LES MATÉRIAUX D'EMBALLAGE, LES ACCESSOIRES (À L'EXCEPTION DE LA TÉLÉCOMMANDE), LES PIÈCES COSMÉTIQUES, L'ENSEMBLE DES PIÈCES D'ASSEMBLAGE, LES MODÈLES DE DÉMONSTRATION OU D'EXPOSITION.

FUNAI CORP. ET SES REPRÉSENTANTS OU AGENTS NE PEUVENT EN AUCUN CAS ÊTRE TENUS POUR RESPONSABLES DE TOUT DOMMAGE GÉNÉRAL, INDIRECT OU CONSÉCUTIF RÉSULTANT DE OU CAUSÉ PAR L'UTILISATION OU L'INCAPACITÉ D'UTILISATION DU PRODUIT. LA PRÉSENTE GARANTIE REMPLACE TOUTE AUTRE GARANTIE EXPRESSE OU TACITE, ET TOUTE AUTRE RESPONSABILITÉ DE LA PART DE FUNAI ; FUNAI ET SES REPRÉSENTANTS AUX ÉTATS-UNIS DÉCLINENT PAR LA PRÉSENTE TOUTE AUTRE GARANTIE, Y COMPRIS LA GARANTIE DE QUALITÉ MARCHANDE ET D'APTITUDE DU PRODUIT À SON UTILISATION DANS UN BUT PRÉCIS.

TOUT CONTRÔLE OU RÉPARATION AU TITRE DE LA GARANTIE DOIT ÊTRE EFFECTUÉ PAR UN RÉPARATEUR AGRÉÉ PAR FUNAI. LA PRÉSENTE GARANTIE N'EST VALABLE QUE POUR UN PRODUIT MIS À DISPOSITION DANS LES LOCAUX D'UN RÉPARATEUR AGRÉÉ PAR FUNAI.

LE PRODUIT DOIT ÊTRE ACCOMPAGNÉ D'UNE COPIE DE LA FACTURE ORIGINALE. EN CAS D'ABSENCE DE PREUVE D'ACHAT, LA GARANTIE NE S'APPLIQUE PAS ET LES FRAIS DE RÉPARATION SERONT FACTURÉS.

IMPORTANT:

LA PRÉSENTE GARANTIE LIMITÉE VOUS DONNE DES DROITS LÉGAUX SPÉCIFIQUES. IL SE PEUT QUE VOUS DISPOSIEZ D'AUTRES DROITS QUI VARIENT D'UN ÉTAT À L'AUTRE. SI AU COURS DE LA PÉRIODE DE GARANTIE VOUS N'OBTENEZ PAS SATISFACTION QUANT À LA RÉPARATION DU PRÉSENT PRODUIT, VEUILLEZ S'IL VOUS PLAÎT CONTACTER FUNAI.

ATTENTION:

FUNAI CORP. SE RÉSERVE LE DROIT DE MODIFIER TOUTE CARACTÉRISTIQUE DU PRÉSENT PRODUIT SANS NOTIFICATION PRÉALABLE.

Appelez le 1-800-605-8453 ou écrivez à l'adresse indiquée ci-dessous pour obtenir l'adresse du réparateur agréé par FUNAI CORPORATION le plus proche de chez vous, ou des renseignements sur la procédure générale applicable en cas de réparation:

FUNAI CORPORATION, INC.
SERVICE CENTER
1990 Van Ness Avenue, Torrance, CA 90501
Tél. :1-800-605-8453
<http://www.funai.us>

Siège: 100 North Street, Teterboro, NJ 07608

VEUILLEZ NE PAS EXPÉDIER VOTRE APPAREIL À L'ADRESSE DE TETERBORO.

Free Manuals Download Website

<http://myh66.com>

<http://usermanuals.us>

<http://www.somanuals.com>

<http://www.4manuals.cc>

<http://www.manual-lib.com>

<http://www.404manual.com>

<http://www.luxmanual.com>

<http://aubethermostatmanual.com>

Golf course search by state

<http://golfingnear.com>

Email search by domain

<http://emailbydomain.com>

Auto manuals search

<http://auto.somanuals.com>

TV manuals search

<http://tv.somanuals.com>