

**Use and Care Manual**  
For Household Use Only  
**Notice d'utilisation et d'entretien**  
Usage domestique uniquement  
**Manual de instrucciones y cuidado**  
Sólo para uso doméstico

**CM200610**

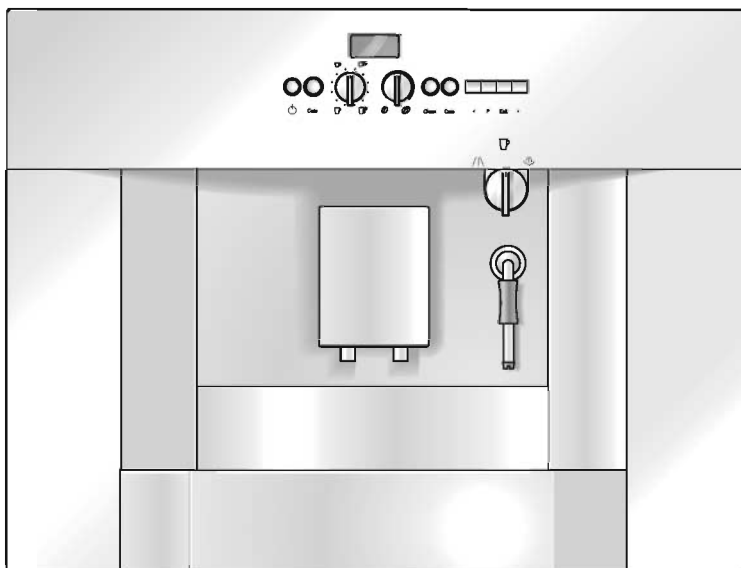

**GAGGENAU**



---

**Use and Care Manual** ..... **3**

**READ THIS MANUAL** thoroughly for important safety and operating instructions before using this appliance.

---

**Notice d'utilisation et d'entretien** ..... **33**

Avant tout utilisation, **LISEZ ATTENTIVEMENT** ce manuel, vous y trouverez des consignes importantes portant sur la sécurité et le fonctionnement de votre appareil.

---

**Manual de instrucciones y cuidado** ..... **67**

**LEA ESTAS INSTRUCCIONES** cuidadosamente por las instrucciones importantes de seguridad y funcionamiento antes de utilizar el electrodoméstico.

---

---

# Table of Contents

<b>IMPORTANT SAFEGUARDS</b> .....	<b>4</b>
<b>Overview</b> .....	<b>6</b>
<b>Before using your appliance for the first time</b> ..	<b>8</b>
Filling up the pipe system .....	9
<b>Controls</b> .....	<b>10</b>
<b>Preparation</b> .....	<b>13</b>
General .....	13
Using espresso/ coffee beans .....	13
Adjusting the grinding unit .....	14
Using ground coffee .....	14
Preparing hot water .....	15
Steam for heating drinks .....	15
Preparing frothy milk .....	16
<b>Changing settings / programming</b> .....	<b>17</b>
Programming .....	17
Language .....	18
Water hardness .....	18
Water Filter .....	19
Temperature .....	21
Current time .....	21
Timer .....	21
Standby mode .....	22
Displaying number of brews .....	22
RESET function .....	22
<b>System messages</b> .....	<b>23</b>
<b>Cleaning the appliance</b> .....	<b>24</b>
<b>Descaling the appliance</b> .....	<b>28</b>
<b>Trouble shooting</b> .....	<b>31</b>

**READ THIS MANUAL** thoroughly for important safety and operating instructions before using this appliance.

---

# IMPORTANT SAFETY PRECAUTIONS

**WARNING:** to avoid risk of fire and electric shock that can exist in all electrical appliances, basic safety precautions, including the following, should always be practiced:

When using electrical appliances, basic safety precautions should always be followed, including the following:

1. Read all instructions.
2. Do not touch hot surfaces. Use handles or knobs.
3. To protect against fire, electric shock and personal injury, do not immerse cord, plug or appliance in water or other liquids.
4. Close supervision is necessary when any appliance is used by or near children. When children become old enough to use the appliance, it is the legal responsibility of the parents or legal guardian to ensure that they are instructed in safe practices by qualified persons.
5. Unplug from outlet when not in use and before cleaning. Allow the appliance to cool before putting on or taking off parts, and before cleaning the appliance.
6. Do not operate any appliance with a damaged cord or plug or after the appliance malfunctions, or has been damaged in any way. Return appliance to the nearest authorized service facility for examination, repair or adjustment.
7. The use of accessory attachments not recommended by the appliance manufacturer may result in fire, electric shock, or personal injury.
8. Do not use outdoors.
9. Do not let the cord hang over the edge of a table or counter, or touch hot surfaces.
10. Do not place on or near a hot gas or electric burner, or in a heated oven.
11. To disconnect, turn any control to "off" then remove plug from wall outlet.
12. Do not use appliance for other than intended use.
13. Use extreme caution when dispensing hot steam as described in this manual.

**SAVE THESE INSTRUCTIONS**  
**HOUSEHOLD USE ONLY**

## CAUTION

This appliance is designed for domestic use and for processing normal quantities of food and not for industrial use. Any servicing other than cleaning and user maintenance should be performed by an authorized service representative.

- Do not immerse base in water or try to disassemble.
- To reduce the risk of fire or electric shock, do not open the enclosure. Repair should be done by authorized service personnel only.
- Check voltage to be sure that the voltage indicated on the name plate agrees with your voltage.
- Do not use the inner compartment for storing heavy parts and do not load.
- To prevent fingers or hands from being pinched or crushed, carefully push back the inner compartment into the appliance .
- Never use warm or hot water to fill the water container! Use cold water only.
- Keep your hands and the cord away from hot parts of the appliance during operation.
- Never clean with scouring powders or hard implements.
- Never use a steam cleaner.
- Carefully read the operating instructions and save these instructions.
- Do not touch the grinder!

A short power supply cord is provided to reduce the risk resulting from becoming entangled in or tripping over a longer cord.

Extension cords are available and may be used if care is exercised in their use.

If an extension cord is used,

1. the marked electrical rating of the extension cord should be at least as great as the electrical rating of the appliance, and
2. the longer cord should be arranged so that it will not drape over the counter of a table top where it could be pulled on by children or tripped over unintentionally.

This appliance has a polarized plug (one prong is wider than the other). As a safety feature, this plug will fit into a polarized outlet only one way. If the plug does not fill fully into the outlet, reverse the plug. If it still does not fit, contact a qualified electrician.

Do not modify the plug in any way.

# Overview

## Controls

- 1 Power switch
- 2 Function selector coffee/steam/hot water
- 3 On/Off button
- 4 **Cafe** button
- 5 Rotary knob for adjusting the filling quantity  
☐ - ☐ / ☐ - ☐
- 6 Display with function buttons (6b)
- 7 Rotary knob for adjusting the coffee strength ☉ - ☉
- 8 **Clean** button
- 9 **Calc** descaling button

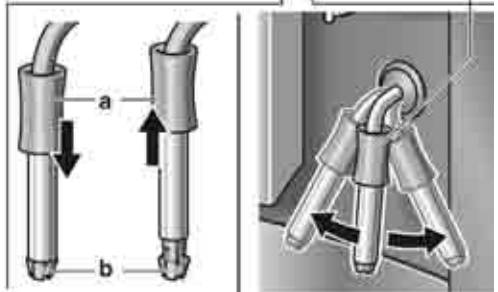
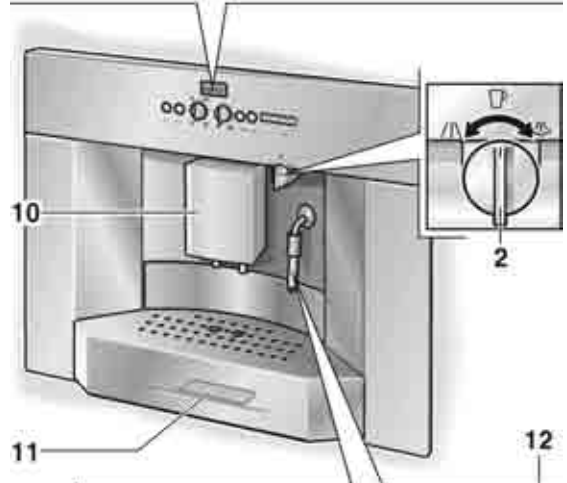

## Appliance components

- 10 Height-adjustable coffee outlet
- 11 Inner compartment release button
- 12 Hinged nozzle (frothing milk/steam/hot water)
  - a Sleeve
  - b Nozzle
- 13 Rotary knob for adjustable grinding degree

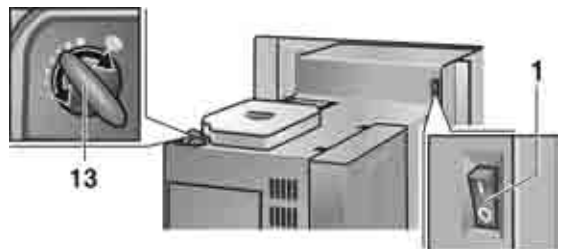

## Appliance components

- 15 Door for brewing unit
- 16 Ground coffee bypass with cover and cleaning table duct
- 17 Fresh whole bean container with aroma cover

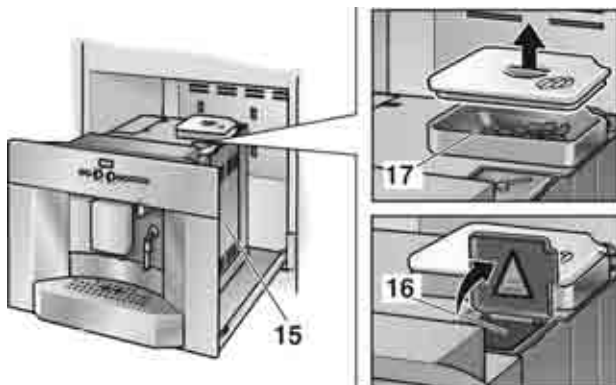

- 18 Lid for water tank
- 19 Removable water tank
- 20 Water Filter

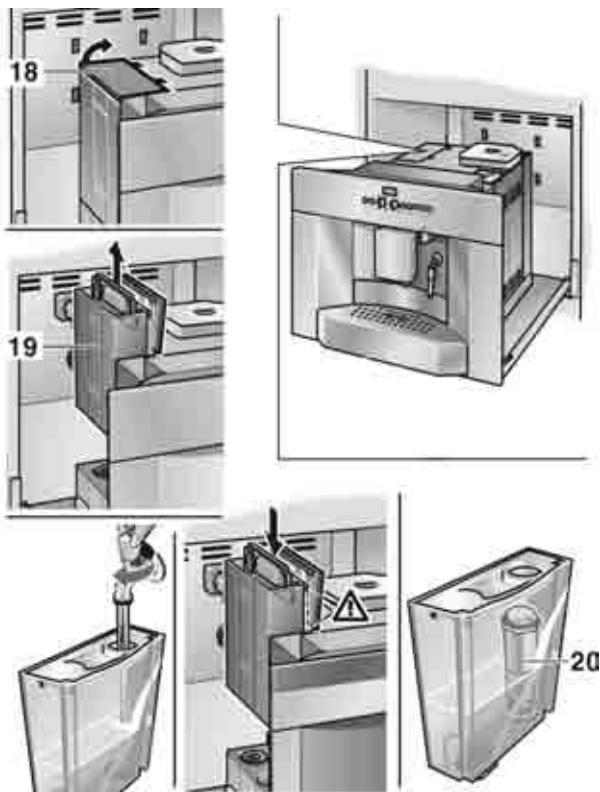

---

## Appliance components

- 21 Coffee dreg tray (dishwasher-safe)
- 22 Splash guard
- 23 Tray (for residual water)
- 24 Grille
- 25 Sensor Contacts

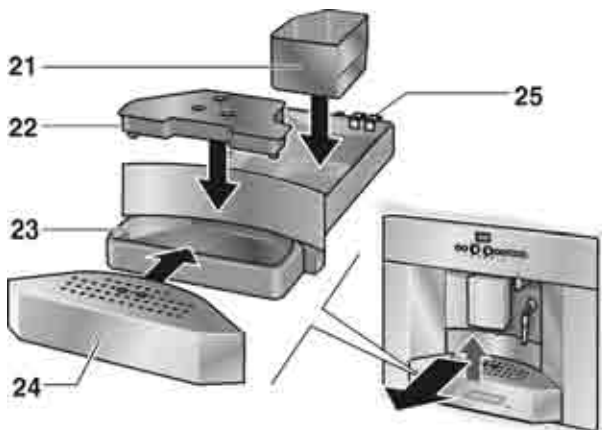

---

## Before using your appliance for the first time

---

### General

Fill the respective containers with pure water and coffee beans only.

Do not use coffee beans which have been glazed, caramelized or treated with other additives containing sugar.



Ascertain the water hardness with the enclosed test strip. If a hardness value other than 3 is indicated, switch on the appliance and program accordingly (see page 18).



---

## Switching on the appliance

COFFEE

- Press button **11** forwards and release the inner compartment of the appliance.
- Connect the coiled cable to the chassis.
- Fill water tank **19** with cold fresh water. Do not fill above “max.” mark.
- Fill the bean container **17** with coffee beans.
- Set power switch **1** to **I**.
- Return the inner compartment into original position.
- Set function selector **2** to .
- Press button  **3**.
- i** The appliance is **ready for use** when the illuminated rings on button  **3** and on the **Cafe** button **4** are lit green.

**Note:** If the appliance is being used for the first time or has not been operated for a prolonged period, the first cup of coffee will not have the full aroma.

---

## Filling up the pipe system

FILL UP // PRESS  
PIPE-SYS // CAFE

PIPE-SYS  
FILLS UP

When switched on for the first time, the water pipe system in the appliance may have to be refilled:

- Press the **Cafe** button **4**.

---

## Selecting the language

LANGUAGE  
ENGLISH

To change the display to the desired language:

- Hold down button **P** on the display **6** for at least 3 seconds.
- Press button **P** until the display flashes.
- Select the desired language with **<** or **>**.
- Press button **P** to save the language.
- Press the **Exit** button.

# Controls



## Power switch

The power switch on the rear of the appliance switches the power supply on or off.

When the power switch has been switched on, the illuminated ring on button **3** is lit green. The appliance is in standby mode.

## CAUTION

Do not press the power switch while the appliance is operating.  
Do not switch off the appliance until it is in standby mode.

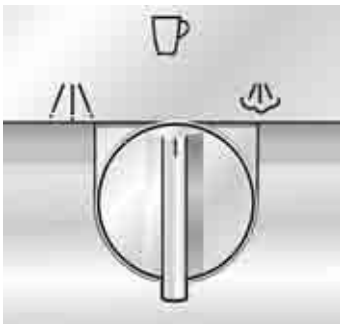

## Function selector



Coffee, hot water or steam can be selected by rotating function selector.



## WARNING



### Avoid the risk of scalding!

When the function selector is set to  or , the nozzle may spurt slightly. Escaping water or steam is very hot. Do not touch nozzle **12** or direct at people!

The settings are displayed:

Coffee on  position

Hot water on  position

Steam on  position

Displays during the brief heating up period for Steam on.

COFFEE

WATER  
ON

UNIT IS HEATING // MIND THE STEAM

STEAM  
ON

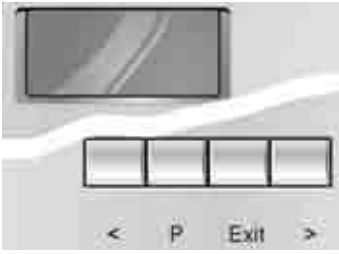

## Display

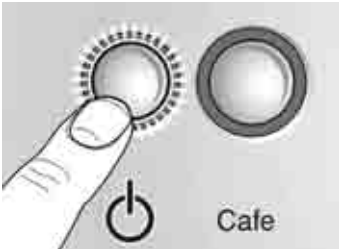

Display indicates the settings, the processes which are running and any messages issued by the appliance.

The appliance has been programmed with standard settings for optimum operation. These settings can be changed – see chapter “Changing settings / programming”.



## ON/OFF Button

The appliance is switched on or set to standby mode with button .

When button  is pressed, the appliance heats up and is then rinsed. The illuminated ring on button  flashes during this process.



The appliance is not rinsed if:

- the appliance was still warm when switched on or
- coffee was not discharged before the appliance was switched to “standby” mode.

Heating and washing processes are displayed.

UNIT IS  
HEATING

UNIT IS  
RINSING

While coffee is being brewed, button  is assigned a **stop** function. The process is terminated by pressing button .

**i** 4 hours after the last coffee was brewed, a rinsing process is automatically initiated and the appliance switches to “standby” mode. These settings can be changed – see chapter “Changing settings / programming”.

## Cafe button

Espresso or coffee can be brewed by pressing the **Cafe** button. The green illuminated ring flashes while espresso or coffee is being brewed.

If the **Cafe** button is pressed again, the coffee brewing process is terminated.



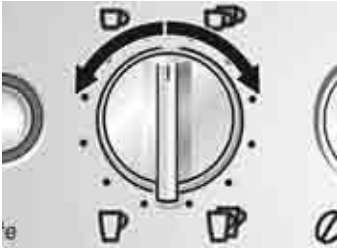

### Rotary knob for adjusting the filling quantity

☐ – ☐ / ☐ – ☐

The amount of liquid can be adjusted by the rotary knob ☐ – ☐ / ☐ – ☐ .

One of 6 settings can be selected by turning the knob in an counter-clockwise direction:

SMALL ESPRESSO  
ESPRESSO  
SMALL COFFEE  
COFFEE  
LARGE COFFEE  
XXL COFFEE

ESPRESSO

2  
ESPRESSO

One of 6 settings can be selected for 2 cups by turning the knob in a clockwise direction:

2 SMALL ESPRESSO  
2 ESPRESSO  
2 SMALL COFFEES  
2 COFFEES  
2 LARGE COFFEES  
2 XXL COFFEES

Height adjustable coffee dispenser **10** has two nozzles for filling 2 cups.

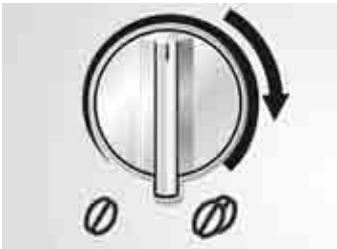

### Rotary knob ☐ – ☐ for adjusting the coffee strength.

The amount of ground coffee can be selected by the rotary knob ☐ – ☐ .

VERY MILD  
MILD  
NORMAL  
NORMAL PLUS  
STRONG  
VERY STRONG

NORMAL  
PLUS

The selected coffee strength is displayed:

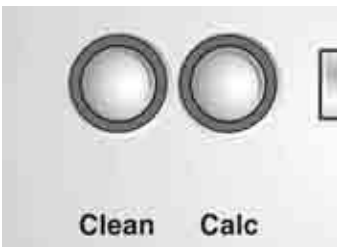

Clean button

Calc descaling button

If the appliance requires cleaning or descaling, the illuminated ring lights up on the **Clean** button or the **Calc** descaling button – see chapter “Cleaning the appliance” or “Descaling the appliance”.

# Preparation

## General

This fully automatic espresso/coffee machine grinds fresh coffee for each brewing process.

Preferably use a mixture of espresso and coffee beans. Store or deep-freeze in cool, air-tight and sealed containers. Deep-frozen coffee beans can also be ground.

Do **NOT** use very oily or very dark-roasted coffee beans – This may cause a risk of malfunction.

When using very oily beans, pour the beans onto a plate and let some of the sticky oils evaporate (this will not harm the aroma of the coffee).

**Tip:** To preheat cups, especially small, thick-walled espresso cups, with hot water and rinse out.

Set function selector to ☐P.

- Select the desired amount of coffee and number of cups with rotary knob ☐ – ☐P / ☐P – ☐P.
- Select the preferred coffee strength with rotary knob 0 – 0.
- Place the cup(s) under the dispenser. If required, adjust the height of the dispenser.
- Press the **Cafe** button. The brewing process now runs automatically.

**Tip:** If brewing coffee simultaneously for 2 cups, select **STRONG** or **VERY STRONG**.

**i** The brewing process can be terminated by pressing the **Cafe** button or button ☐ again.

**Note:** If **ADD BEANS** is displayed despite a full container, press the **Cafe** button again.

## Using espresso/ coffee beans



## Adjusting the grinding unit



- ❑ The desired degree of ground coffee can be selected with the Rotary knob for degree of ground coffee.

### CAUTION

Adjust the degree of grinding only while the grinding unit is running! Otherwise the appliance may be damaged.

- ❑ Depress button **11** and release the inner compartment of the appliance.
- ❑ Press the **Cafe** button.
- ❑ While the grinding unit is running, turn the knob to select the degree of grinding: the smaller the dots the finer the ground coffee.
- ❑ **i** The new setting will not become apparent until the second or third cup of coffee.
- ❑ Return inner compartment into original position.

## Using ground coffee



- ❑ Select the desired amount with the rotary knob ☐ - ☐ / ☐☐ - ☐☐☐.
- ❑ Place cup(s) under the dispenser. If required, adjust the height of the dispenser.
- ❑ Depress button **11** and release the inner compartment of the appliance.
- ❑ Add **one to two** level scoops of medium-fine ground coffee to the ground coffee duct.

### CAUTION

Do not add whole beans or instant coffee! Add a maximum two scoops of coffee.

- ❑ Close the cover on the ground coffee duct.
- ❑ Return inner compartment into original position.
- ❑ Press the **Cafe** button.
- ❑ **i** Repeat the process for another cup of preground coffee.

**Note:** If coffee is not brewed within 90 seconds, the brewing chamber is emptied automatically in order to prevent overflowing. The appliance is rinsed.

## Preparing hot water

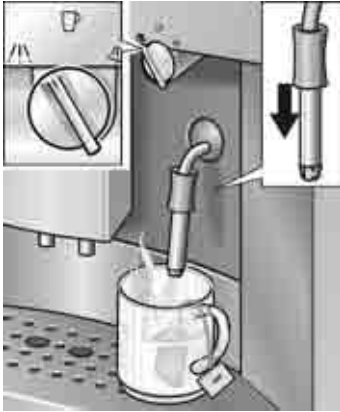

- Push **down** the sleeve **a** on nozzle.
- Place an appropriate cup under the nozzle.
- Rotate function selector to ☰ and fill the cup.



## WARNING



### Avoid the risk of scalding!

When the function selector is set to ☰, the nozzle may spurt slightly. Escaping water is very hot. Do not touch nozzle or direct at people!

- End the process by rotating the function selector back to ☐ position.

## Steam for heating drinks



- Push **up** the sleeve **a** on nozzle
- Immerse nozzle deep into the liquid which is to be heated.
- Slowly** rotate function selector to ☷. The appliance now heats up for approx. 20 seconds. Then the liquid is heated.



## WARNING



### Avoid the risk of scalding!

When the function selector is set to ☷, the nozzle may spurt slightly. Escaping steam is very hot. Do not touch nozzle or direct at people!

- End the process by rotating the function selector back to ☐ position.

**Note:** When nozzle has cooled down, clean immediately.

Dried residue is difficult to remove.

## Preparing frothy milk



- Push **down** the sleeve **a** on nozzle.
- Fill a cup approx.  $\frac{1}{3}$  full of milk.
- Immerse nozzle approx.  $\frac{3}{4}$  " (1 cm) into the milk.
- Slowly** rotate function selector to  .  
The appliance now heats up for approx. 20 seconds. Then the milk is frothed.



## WARNING



### Avoid the risk of scalding!

When the function selector is set to  , the nozzle may spurt slightly. Escaping steam is very hot. Do not touch nozzle or direct at people!

- The frothy milk can be optimized by rotating the cup slowly.
- End the process by rotating the function selector back to  position.

**Note:** When nozzle has cooled down, clean immediately. – see "Cleaning the appliance / Cleaning the nozzle".

Dried residue is very difficult to remove and impairs formation of the frothy milk.

**Tip:** Preferably use semi-skimmed milk.



# Changing settings / programming

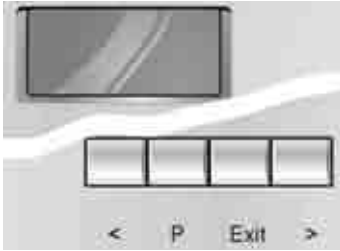

The appliance has been set so that coffee can be brewed without any additional programming.

These basic settings can be changed with the function buttons under the display.

- < Selection button
- P Access to programming mode / Save settings
- Exit Terminate programming
- > Selection button

## CAUTION

Do not switch off the appliance during programming. Otherwise changes will not be saved.

## Programming

The appliance must be switched on before the standard settings can be changed.

The following settings can be changed:

- Language
- Water hardness
- Filter
- Temperature
- Current time
- Timer function
- Energy saving mode

Factory settings have a grey background in this chapter – see example opposite.

LANGUAGE  
ENGLISH

## Language

LANGUAGE  
ENGLISH

To change the display to the desired language:

- Hold down button **P** on display for at least 3 seconds.
- Press button **P** until the display flashes.
- Select the desired language with **<** or **>**.
- Press button **P** to save the setting.
- Press the **Exit** button. Back to standby.
- i** The following other languages are available:

LANGUE  
FRANCAIS

LINGUA  
ITALIANO

SPRAK  
SVENSKA

IDIOMA  
ESPAÑOL

TAAAL  
NEDERL.

JAZYK  
RUSSKIY

SPRACHE  
DEUTSCH

## Water hardness

HARDNESS  
WATER 1

HARDNESS  
WATER 2

HARDNESS  
WATER 3

HARDNESS  
WATER 4

- Ascertain the water hardness with the supplied test strip, e.g.:  = hardness 2
- Hold down button **P** on display for at least 3 seconds.
- Select **HARDNESS WATER** with **<** or **>**.
- Press button **P** until the number in the display flashes.
- Select the ascertained hardness with **<** or **>**.
- Press button **P** to save the setting.
- Press the **Exit** button. Back to standby.

**Note:** It is important for the descaling program that the water hardness is set correctly. If external water softeners are used in the domestic water system or if filtered water is used, select **HARDNESS WATER 1**.

## Water filter

The filter **20** reduces calcification, protects the appliance and extends the service life of the appliance.

### Inserting or changing the filter

- i** The appliance must be switched on.
- Place a receptacle with a minimum capacity of 0.5 qt. under the nozzle **12**.
- Insert or remove the filter **20** with provided tool.

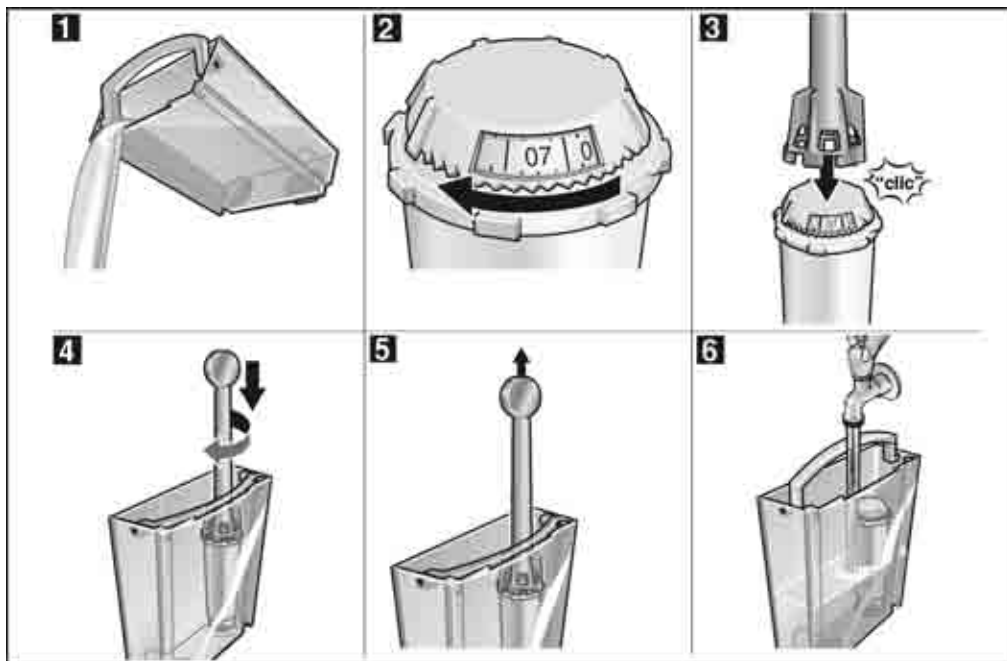

FILTER  
YES/NEW

FILTER  
NO/OLD

- Hold down button **P** on display **6** for at least 3 seconds.
- Select **FILTER** with **<** or **>**.
- Press button **P**, the display flashes.
- Select **FILTER YES / NEW** with **<** or **>**.
- Press button **P** to save the setting.
- Turn function selector **2** to **/!\**.

**Note:** The appliance is automatically rinsed (approx. 2 minutes), water runs into the receptacle and may be slightly discoloured, do not drink.

- ❑ *TURN ON COFFEE* is displayed, turn function selector **2** back to  position.
- ❑ **i** The water hardness can still be indicated in the display program, however the setting is not activated.

### Removing the filter

- ❑ **i** The appliance must be switched on.
- ❑ Unscrew the filter **20** with the provided tool in an **counter-clockwise** direction.
- ❑ Hold down button **P** on display **6** for at least 2 seconds.
- ❑ Select *FILTER YES / NO* with **<** or **>**.
- ❑ Press button **P**, display flashes.
- ❑ Select *FILTER NO / OLD* with **<** or **>**.
- ❑ Press button **P** to save the setting.
- ❑ Press the **Exit** button. Back to standby.

### Important

- ❑ Replace the filter after approx. two months or after approx. 400 brews.
- ❑ Do not insert the filter if the *UNIT CALCIF.* message lights up. First descale the appliance.
- ❑ Before descaling the appliance, take the filter out of the water tank.
- ❑ When the filter has been inserted, it must be rinsed. Follow the displayed instructions.
- ❑ If the appliance is always operated with an inserted filter, it should be descaled once or twice a year, even if the descale message is not displayed.
- ❑ If softened water from a domestic descaling unit is used, a filter should not be inserted.

Re-order the filter quoting order no. 461732.

## Temperature

TEMP.  
NORMAL

TEMP.  
HIGH

TEMP.  
MAXIMUM

The coffee temperature can be set with this function.

- Hold down button **P** on display for at least 3 seconds.
- Select *TEMP.* with **<** or **>**.
- Press button **P** until the display flashes.
- Change the setting with **<** or **>**.
- Press button **P** to save the setting.
- Press the **Exit** button. Back to standby.

## Current time

TIME  
--:--

TIME  
14:39

The current time is programmed with this function.

This is required when using the timer function.

The time is displayed in 24h mode.

- Hold down button **P** on display for at least 3 seconds.
- Select *TIME* with **<** or **>**.
- Press button **P** – hours display flashes.
- Change the setting with **<** or **>**.
- Press button **P** – minutes display flashes.
- Change the setting with **<** or **>**.
- Press button **P** to save the setting.
- Press the **Exit** button. Back to standby.

The set time will be deleted

- if the main plug is disconnected,
- if the appliance is switched off with the power switch **1**,
- if there is a power failure.

The current time must be set again.

## Timer

ON AT  
--:--

ON AT  
07:45

This function is used to set the time at which the appliance automatically switches on.

- Hold down button **P** on display for at least 3 seconds.
- Select *ON AT* with **<** or **>**.
- Press button **P**, hours display flashes.
- Change the setting with **<** or **>**.
- Press button **P**, minutes display flashes.
- Change the setting with **<** or **>**.
- Press button **P** to save the setting.
- Press the **Exit** button. Back to standby.

De-activating the setting:

- Set the time to --:-- with < or > .

**Note:** The current time must be set for this function to run.

- i** The switch-on time is retained even if there is a power failure or the main power switch **1** is turned off.

---

## Standby mode



OFF IN  
4 HOURS



OFF IN  
2 HOURS

This function is used to specify after how many hours following the last brew the appliance automatically switches to standby mode.

- Hold down button **P** on display for at least 3 seconds.
- Select **OFF IN** with < or > .
- Press button **P** , hours display flashes.
- Change the setting with < or > .
- Press button **P** to save the setting.
- Press the **Exit** button. Back to standby.
- i** The switch-off time is retained even if there is a power failure or the power switch **1** is actuated.

---

## Displaying number of brews



NO.BREWS  
- - - 86

The number of brewed espressos, coffees and preground coffees is displayed here. The number of brews are counted automatically.

- Hold down button **P** on display for at least 3 seconds.
- Select **NO.BREWS** with < or > .
- Press the **Exit** button. Back to standby.
- i** This number cannot be changed!

---

## RESET function

### Possible from “standby” mode only

- Simultaneously hold down < and > for at least 3 seconds – all saved settings are deleted.
- i** The display indicates the messages in the German language after the RESET function.

# System messages

The appliance indicates processes and messages on display **6**.

	Meaning	Remedial action
ADD WATER	No water.	Pour fresh, cold water into the water tank.
	<b>Note:</b> There is always a small amount of water left in the water tank.	
	Water tank is missing or not inserted correctly.	Insert water tank.
ADD BEANS	No coffee beans.	Add coffee beans to the bean container <b>17</b> .
	<b>Note:</b> The <b>ADD BEANS</b> display is lit until coffee is brewed again.	
FILL UP PIPE-SYS // PRESS PIPE-SYS // CAFE	Water pipe system in the appliance is empty.	Press <b>Cafe</b> button.
SYSTEM TOO HOT	System heated up by Steam on.	Allow system to cool down by letting out some hot water  .
EMPTY TRAYS	Tray <b>23</b> and coffee dreg tray <b>21</b> are full, or contacts <b>25</b> soiled.	Remove, empty, and re-insert tray <b>23</b> and coffee dreg tray <b>21</b> . Clean and dry contacts <b>25</b> .
TRAYS MISSING	Tray <b>23</b> and coffee dreg tray <b>21</b> are missing.	Insert tray <b>23</b> and coffee dreg tray <b>21</b> .
	<b>Note:</b> If coffee dreg tray <b>21</b> is missing only, the display indicates no message.	
CLEAN UNIT	The illuminated ring on the <b>Clean</b> button is lit red.	Run cleaning program – see chapter “Cleaning the appliance”.
UNIT CALCIF.	The illuminated ring on the <b>Calc</b> descaling button is lit red.	Run descaling program – see chapter “Descaling the appliance”.
FILTER CHANGE	The filter <b>20</b> is no longer effective after 400 brews or approx. 2 months.	Change filter <b>20</b> (order no. 46 1732) or continue operating the appliance without filter. Change settings.

	Meaning	Remedial action
CLOSE THE DOOR	Door of brewing unit <b>15</b> is not closed.	Close door of brewing unit.
TURN ON COFFEE		Set function selector to ☐ position.
	<b>Note:</b> While the messages <i>ADD WATER, CLOSE THE DOOR, EMPTY TRAYS</i> or <i>TRAYS MISSING</i> are displayed, coffee <b>cannot</b> be brewed.	

## Cleaning the appliance

### Daily cleaning



### WARNING



#### Avoid risk of electric shock!

Pull out the mains plug before cleaning the appliance.

### CAUTION

Do not use scouring agents!  
Never immerse the appliance in water!  
Do not use a steam cleaner!

- Wipe the outside of the appliance with a damp cloth.
- Rinse out the water tank and fill with fresh water.
- Remove and empty tray **23** and coffee dreg tray **21**. Only the coffee dregs tray **21** may be cleaned in the dishwasher!
- Clean sensor contacts.
- Wipe out the interior of the appliance (trays).

**Note:** If the appliance is switched on in a cold state with On/Off button  or is set to standby after brewing coffee, the appliance is automatically rinsed. The system therefore cleans itself.



## Cleaning program

CLEAN  
UNIT

If the illuminated ring on the **Clean** button is lit red and the message **CLEAN UNIT** is indicated on display when the appliance is switched on, the appliance must be cleaned as quickly as possible.

Clean the appliance with the enclosed cleaning tablet.

**Do not drop in the cleaning tablet until you are prompted to do so.**



### WARNING



#### Use care when handling and using cleaning tablet!

Do not place the tablet in mouth. Keep under lock and key and out of the reach of children. Avoid contact with skin and eyes. Do not drink liquid.

If tablet comes into contact with eyes, immediately wash eyes with plenty of water and consult a doctor.

If a tablet is swallowed, seek medical advice immediately and produce packaging or label.

These tablets have been specially developed for this appliance and are available from customer service (order no. 31 0575).

**i** While the cleaning program is running, the illuminated ring on the **Clean** button flashes.

### CAUTION

Never interrupt the cleaning program!  
Never use descaling tablets or other descaling agents.

CLEAN // COFFEE  
UNIT

While the cleaning program is running – approx. 15 minutes – processes and instructions are indicated on display.

EMPTY  
TRAYS

UNIT IS  
CLEANING

PULL IN // CLOSE  
DUCT // THE LID

PRESS  
CAFE

UNIT IS  
CLEANING

EMPTY  
TRAYS

COFFEE

### Start cleaning program

- Completely fill water tank **19**.
- Hold down **Clean** button **for at least 3 seconds**.
- Empty and re-insert tray **23** and coffee dreg tray **21**.

**Note:** The appliance is automatically cleaned. Wait for the next display (approx. 1 minute).

- Depress button **11** and release the inner compartment of the appliance.
- Insert **a cleaning tablet** into the duct **16**.
- Close the cover on the ground coffee duct.
- Return the inner compartment into original position.
- Press the **Cafe** button.

**Note:** The appliance is automatically cleaning. Wait for the next display (approx. 10 minutes).

- Empty and re-insert tray **23** and coffee dreg tray **21**.

The cleaning process is complete. The illuminated ring on **Clean** button goes out. The appliance is ready for use again.

## Cleaning the nozzle

### CAUTION

Clean the nozzle after each use.

- Place a suitable receptacle under the nozzle.
- Briefly set function selector to /!\.



### CAUTION



#### **Avoid the risk of scalding!**

When the function selector is set to /!\, the nozzle may spurt slightly. Escaping water is very hot. Do not touch nozzle or direct at people!

- Set function selector to ☐ position.
- Wipe the outside of the nozzle after it has cooled down.

Dismantle the nozzle to clean thoroughly.

Proceed as follows:

- Unscrew the nozzle with a coin.
- In particular, clean the tip of the nozzle with a brush and pointed implement.
- Clean all parts with hot water and detergent, rinse and dry (dishwasher-safe).

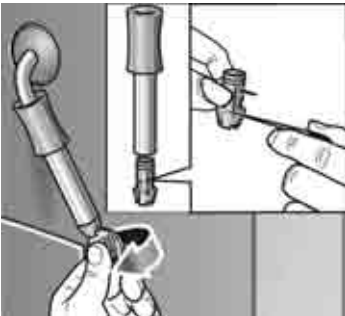

# Descaling the appliance

UNIT  
CALCIF.

If the illuminated ring on the **Calc** button is lit red and the message **UNIT CALCIF.** is displayed when the appliance is switched on, descale the appliance immediately. If the appliance is not descaled as instructed, it may be damaged.

## Note:

If you use a filter **20** and the message **UNIT CALCIF.** is displayed, the filter is **NOT** activated in the settings. Follow the instructions “Change settings/ programming – Filter”.

If the appliance is always operated with an inserted filter, it should be descaled once or twice a year, even if the descale message is not displayed.



## WARNING



### Use care storing and handling descaling agent!

Do not place the descaling agent in mouth. Keep under lock and key and out of the reach of children. Avoid contact with skin and eyes. Do not drink liquid.

If a descaling agent comes into contact with eyes, immediately wash eyes with plenty of water and consult a doctor. If a descaling agent is swallowed, seek medical advice immediately and produce packaging or label.

## CAUTION

Never descale the appliance with vinegar or vinegar-based agents!  
Do not use cleaning tablets.  
Never interrupt the descaling program!

 Specially developed and suitable agents are available from customer service.

- i** The illuminated ring on the **Calc** descaling button flashes while the descaling program is running.

FILTER  
NO/OLD

UNIT  
CALCIF. // COFFEE

EMPTY  
TRAYS

DESCALER // TURN ON  
IN TANK // WATER

UNIT DE-  
SCALING

TURN ON  
COFFEE

UNIT DE-  
SCALING

EMPTY  
TRAYS

## CAUTION

The descaling program starts in **FILTER NO/OLD** programming mode only. Never descale the appliance while the filter is inserted.

While the descaling program is running – approx. 35 minutes – processes and instructions are indicated on display.

The specified times may differ.

### Start descaling program

- Hold down the **Calc** descaling button for **at least 3 seconds**.
  - Empty and re-insert tray **23** and coffee dreg tray **21**.
  - Fill the water tank with water and add descaling agent
- or
- add 0.5 qt. of ready-prepared descaling mixture.
  - Place a large receptacle under nozzle.
  - Set function selector to **/!\** position.

**Note:** The appliance is automatically descaled. Descaling solution flows at intervals into the receptacle. Wait for the next message on display (approx. 10 minutes).

- Set function selector to **☐** position.

**Note:** The appliance is automatically descaled. Descaling solution flows at intervals into the tray **23**. Wait for the next message on display (approx. 10 minutes).

- Empty and re-insert tray **23** and coffee dreg tray **21**.

ADD  
WATER

TURN ON  
WATER

UNIT DE-  
SCALING

TURN ON  
COFFEE

UNIT DE-  
SCALING

EMPTY TRAYS // CLEAN  
CONTACTS

UNIT IS  
RINSING

COFFEE

## Draining hot water

SYSTEM  
TOO HOT

- Rinse out the water tank, fill with fresh water up to **max** and re-insert.
- Empty the receptacle and place back under the nozzle.
- Set function selector to  position.

**Note:** The appliance is automatically rinsed. Water flows at intervals into the receptacle. Wait for the next message on display (approx. 4 minutes).

- Set function selector to  position.

**Note:** The appliance is automatically rinsed. Water flows at intervals into the tray **23**. Wait for the next message on display (approx. 4 minutes).

- Empty tray **23** and coffee dreg tray **21**.
- Clean and dry contacts **25**.
- Re-insert tray **23** and coffee dreg tray **21**.
- Wipe splashes off the nozzle and appliance.

**Note:** The appliance is automatically rinsed.

The descaling process is complete. The illuminated ring on **Calc** descaling goes out. The appliance is ready for use again.

The descaling program requires a specific water temperature before it can start. If the water temperature is too high, drain hot water first!

- Place a receptacle under the nozzle.
- Set function selector to  position. Water runs into the receptacle.

- Set function selector to  position.

The required temperature has been reached. The descaling process can start.

# Trouble shooting

Malfunction	Cause	Remedial action
ADD BEANS is displayed despite a full bean container.	Grinder has still not been filled automatically.	Press the <b>Cafe</b> button.
	The beans are too big or too oily – they do not slide into the grinding unit.	Use less oily or smaller beans. To remove big beans use a vacuum cleaner.
No hot water or steam discharge.	Nozzle is blocked.	Thoroughly clean nozzle.
Froth insufficient or too runny.	Sleeve <b>a</b> on nozzle <b>12</b> not in correct position.	Push down sleeve <b>a</b> on nozzle <b>12</b> .
	Unsuitable milk.	Use cold semi-skimmed milk.
Coffee is running a drop at a time.	Degree of grinding too fine.	Select a coarser degree of grinding.
	The beans are too oily.	Use less oily beans.
	Preground coffee too fine.	Use a coarser ground coffee. To rinse the appliance, follow the instructions "Using ground coffee" on page 14, but do <b>not</b> add coffee powder in the duct.
Coffee has no "crema" (layer of froth).	Unsuitable type of coffee.	Change the type of coffee.
	Beans no longer fresh.	Use fresh beans.
	Degree of grinding not appropriate for coffee beans.	Optimize degree of grinding.
Grinding unit is not grinding coffee beans.	Beans are not falling into the grinding unit (too oily).	Gently tap the bean container.
Descaling program does not start.	Current programming set to: <b>FILTER YES/NEW</b> or <b>CHANGE FILTER</b> display.	Set programming to <b>FILTER NO/OLD</b> – Before descaling the appliance, always remove the filter.
	System too hot.	Draw off some of the hot water.

<b>Malfunction</b>	<b>Cause</b>	<b>Remedial action</b>
Cleaning program does not start.	System too hot.	Draw off some of the hot water.
	<i>FILTER CHANGE</i> displayed.	Change filter.
Grinding unit is making a loud noise.	Foreign objects in the grinding unit (e.g. grit which also occurs in superior types of coffee).	Contact Customer Service. <b>Note:</b> Ground coffee can still be prepared.
Display <i>ERROR 1</i>	Appliance too cold.	Wait until the appliance has warmed up to room temperature.
Display <i>ERROR 5</i> or <i>ERROR 8</i>	Technical malfunction.	Switch OFF the device at the power switch <b>1</b> for at least 10 seconds.
<b>If malfunctions cannot be eliminated, always call Customer Service!</b>		

Subject to alterations



---

# Sommaire

<b>MISES EN GARDE IMPORTANTES</b> .....	<b>34</b>
<b>Vue d'ensemble</b> .....	<b>36</b>
<b>Avant la première utilisation</b> .....	<b>38</b>
Remplissage du système .....	39
<b>Éléments de commande</b> .....	<b>40</b>
<b>Préparation du café</b> .....	<b>43</b>
Généralités .....	43
Utilisation de grains pour espresso / pour café ...	43
Réglage du moulin .....	44
Utilisation d'espresso en poudre / café en poudre .	45
Préparation d'eau chaude .....	46
Vapeur servant à chauffer des boissons .....	46
Vapeur pour faire mousser le lait .....	47
<b>Modification des réglages / Programmation</b> ...	<b>48</b>
Programmation .....	48
Langue .....	49
Dureté de l'eau .....	49
Filtre à eau .....	50
Température .....	52
Heure actuelle .....	52
Minuterie .....	53
Mode Economies d'énergie .....	54
Affichage du nombre de prélèvements .....	54
Fonction RESET .....	54
<b>Messages du système</b> .....	<b>55</b>
<b>Nettoyage</b> .....	<b>57</b>
<b>Détartrage</b> .....	<b>61</b>
<b>Remédier soi-même les petites pannes</b> .....	<b>65</b>

---

# MISES EN GARDE IMPORTANTES

**AVERTISSEMENT:** pour éviter tout risque d'incendie et de choc électrique, présent dans tous les appareils électriques, veuillez toujours prendre des précautions de sécurité de base, y compris les suivantes :

Lorsque vous utilisez des appareils électriques, veuillez toujours respecter les précautions de sécurité fondamentales, y compris les suivantes:

1. Veuillez lire toutes les instructions.
2. Ne touchez pas les surfaces chaudes. Servez-vous des manettes et boutons.
3. Pour vous protéger contre le risque d'incendie, de choc électrique et de blessures, ne plongez jamais le cordon d'alimentation, la fiche mâle de l'appareil ou ce dernier dans l'eau ni tout autre liquide.
4. Surveillez les enfants de près lorsqu'ils utilisent l'appareil ou que vous vous en servez à proximité de ceux-ci. Une fois que les enfants atteignent un âge leur permettant d'utiliser l'appareil, les parents ou le tuteur légal assument la responsabilité légale de veiller à ce que des personnes qualifiées leur enseignent comment utiliser l'appareil de manière sûre.
5. Lorsque l'appareil ne sert pas ou avant de le nettoyer, débranchez sa fiche mâle de la prise de courant. Laissez-lui le temps de refroidir avant de lui ajouter ou retirer des pièces, et avant de le nettoyer.
6. Ne faites jamais marcher d'appareil comportant un cordon d'alimentation ou une fiche mâle endommagés, ou si l'appareil fonctionne mal, ou encore s'il a été endommagé de quelque manière que ce soit. Rappelez l'appareil au point de service après-vente le plus proche de votre domicile, lequel se chargera de le vérifier, le réparer ou le régler.
7. L'utilisation d'accessoires non recommandés par le fabricant de l'appareil engendre un risque d'incendie, de choc électrique ou de blessures.
8. N'utilisez pas l'appareil en plein air.
9. Ne laissez pas le cordon d'alimentation pendre sur le bord d'une table ou d'un comptoir ; veillez à ce qu'il n'entre pas en contact avec des surfaces très chaudes.
10. Ne placez pas l'appareil sur un foyer à gaz ou électrique très chaud, ou à proximité de ce foyer ; ne le placez pas non plus dans un four en train de chauffer.
11. Pour mettre l'appareil hors tension, ramenez son interrupteur en position éteinte ("Off"), puis débranchez la fiche mâle de la prise de courant.
12. N'utilisez pas l'appareil à des fins autres que celles prévues.
13. Faites preuve d'une prudence extrême lorsque vous prélevez de la vapeur comme décrit dans le présent manuel.

**CONSERVEZ CES INSTRUCTIONS  
USAGE DOMESTIQUE UNIQUEMENT**

## PRUDENCE

Cet appareil a été conçu pour un usage domestique et pour traiter des quantités normales de denrées alimentaires. Il n'a pas été conçu pour être utilisé à des fins industrielles. Toute opération d'entretien autre que le nettoyage et la maintenance réservée à l'utilisateur devra être confiée à un représentant agréé du service après-vente.

- Ne plongez pas la base de l'appareil dans l'eau et ne tentez pas de le démonter.
- Pour réduire le risque d'incendie ou de choc électrique, n'ouvrez pas le boîtier. Les réparations sont exclusivement réservées au personnel du service après-vente agréé.
- Vérifiez si la tension électrique de votre domicile et celle figurant sur la plaque signalétique de l'appareil concordent.
- N'utilisez pas le tiroir pour ranger des pièces lourdes et ne le chargez pas.
- Pour empêcher que vous vous pinciez ou écrasiez les doigts ou les mains, repoussez doucement le tiroir dans l'appareil.
- Dans le réservoir d'eau, ne versez jamais d'eau chaude ou très chaude ! Utilisez de l'eau froide uniquement.
- Eloignez les mains et le cordon d'alimentation de toutes les parties très chaudes de l'appareil pendant la marche de ce dernier.
- Ne nettoyez jamais l'appareil avec des poudres récurantes ou des objets durs.
- N'utilisez jamais de nettoyeur à vapeur.
- Veuillez lire attentivement les instructions d'utilisation.
- Ne touchez pas le moulin à café !

L'appareil est accompagné d'un cordon d'alimentation électrique voulu court pour réduire le risque d'enchevêtrement ou de trébucher sur un cordon trop long. Des prolongateurs sont disponibles mais devront être utilisés avec le soin de rigueur. Si vous vous servez d'un prolongateur :

1. L'ampérage électrique marqué sur le prolongateur devra être au minimum égal à l'ampérage demandé par l'appareil électrique et
2. Le cordon le plus long devra être placé de sorte qu'il ne pende pas du comptoir ou de la table car les enfants pourraient tirer dessus ou trébucher dessus sans le vouloir.

Le présent appareil comporte une fiche mâle à détrompeur (une broche est plus large que l'autre). Équipée de cette fonction de sécurité, cette fiche mâle ne se branchera que d'une seule manière dans une prise de courant à détrompeur. Si la fiche mâle ne rentre pas complètement dans la prise de courant, inversez-la. Si elle ne rentre toujours pas, adressez-vous à un électricien qualifié. Ne modifiez surtout pas la fiche.

# Vue d'ensemble

## Éléments de commande

- 1 Interrupteur principal
- 2 Sélecteur de fonctions (café, vapeur, eau chaude)
- 3 Bouton  $\text{On/Off}$
- 4 Touche de prélèvement **Cafe**
- 5 Bouton rotatif servant à régler la quantité  
 $\text{☐} - \text{☐} / \text{☐} - \text{☐}$
- 6 Ecran avec 4 touches de fonction (6b)
- 7 Bouton rotatif servant à régler la concentration du café  $\text{☉} - \text{☉}$
- 8 Touche de nettoyage **Clean**
- 9 Touche de détartrage **Calc**

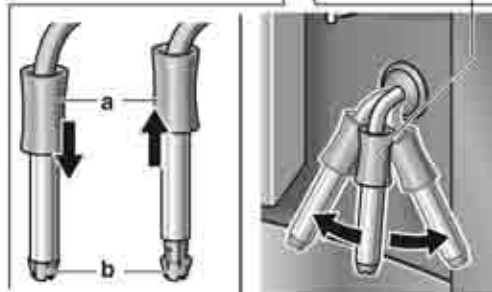
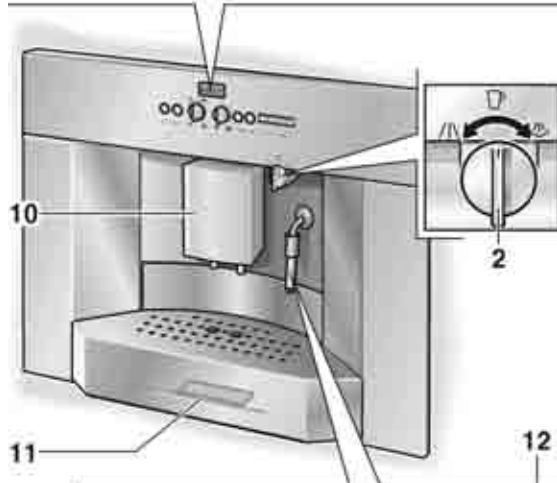

## Pièces de l'appareil

- 10 Distributeur du café, ajustable en hauteur
- 11 Bouton de libération du tiroir
- 12 Buse pivotante (mousse, vapeur, eau chaude) – Peut se laver au lave-vaisselle.
  - a Douille
  - b Buse
- 13 Sélecteur rotatif permettant d'ajuster le degré de mouture

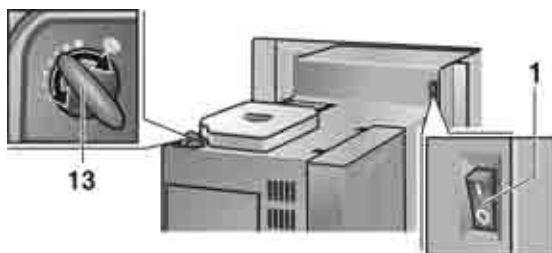

## Pièces de l'appareil

- 15 Porte d'accès à l'unité de passage
- 16 Bypass du café moulu, avec couvercle et conduit à pastille de nettoyage
- 17 Réservoir de café en grains avec couvercle protecteur de l'arôme

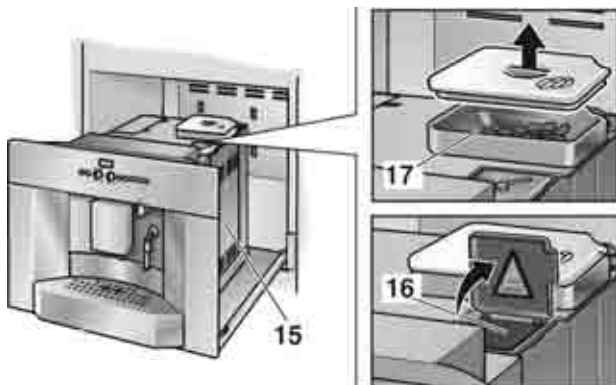

- 18 Couvercle du réservoir d'eau
- 19 Réservoir d'eau amovible
- 20 Filtre à eau

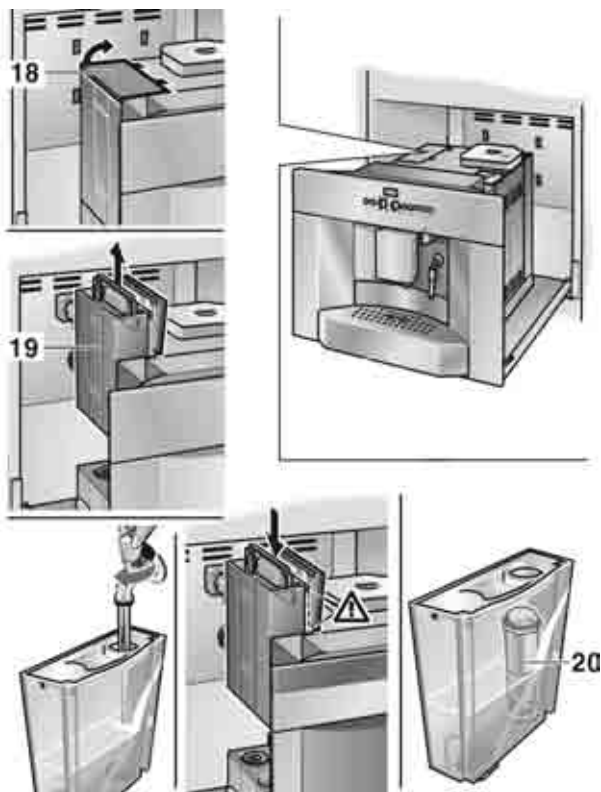

## Pièces de l'appareil

- 21 Bac pour marc de café (va au lave-vaisselle)
- 22 Protection haut débit
- 23 Bac (pour l'eau résiduelle)
- 24 Grille
- 25 Contacts de sonde

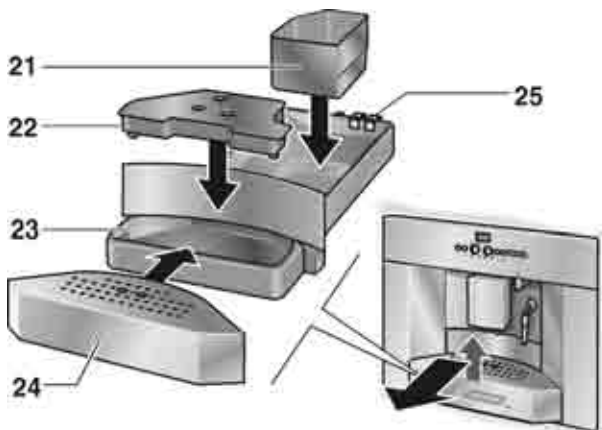

## Avant la première utilisation

### Généralités

Ne versez que de l'eau pure et que du café en grains dans leurs réservoirs respectifs.

N'utilisez pas de grains de cafés enrobés d'un glaçage, caramélisés ou additionnés d'un produit quelconque contenant du sucre. Ces additifs bloqueraient le moulin.

Déterminez la dureté de l'eau à l'aide de la bande de contrôle ci-jointe. Si cette bande fait ressortir que la dureté est différente de 3, vous devrez programmer l'appareil en conséquence après la mise en service (voir page 49).

## Mise en service

CAFE

- Appuyez sur le bouton **11** puis libérez le tiroir de l'appareil.
- Branchez le cordon en spirale contre le châssis.
- Dans le réservoir d'eau **19**, versez de l'eau propre froide. Respectez le repère «max».
- Versez les grains de café dans le réservoir **17** à cet effet.
- Amenez l'interrupteur principal **1** sur la position I.
- Ramenez le tiroir en position d'origine.
- Réglez le sélecteur de fonctions **2** sur ☐.
- Appuyez sur la touche ☉ **3**.
- L'appareil est **prêt à fonctionner** une fois que les anneaux lumineux de la touche ☉ **3** et de la touche de prélèvement **Cafe 4** s'allument en vert.

**Remarque :** lors de la première utilisation ou si l'appareil est resté assez longtemps sans servir, le café de la première tasse n'a pas encore tout son arôme ; mieux vaut jeter le contenu de la première tasse.

## Remplissage du système de tubulures

REPLIR // APPUYER  
SYSTEME // CAFE

SYSTEME  
REPLIT

Lorsque vous allumez l'appareil pour la première fois, vous aurez peut-être à remplir le système de tubulures présent dans l'appareil.

- Appuyez sur la touche de prélèvement **Cafe 4**.

## Réglage de la langue

LANGUE  
FRANCAIS

Pour que l'écran affiche les messages dans l'une des langues disponibles, procédez comme suit :

- Appuyez pendant au moins 3 secondes sur la touche **P** de l'écran **6b**.
- Appuyez sur la touche **P** jusqu'à ce que la mention clignote.
- A l'aide des touches **<** et **>**, sélectionnez la langue voulue.
- Appuyez sur la touche **P** pour mémoriser la langue voulue.
- Appuyez sur la touche **Exit**.

# Éléments de commande



## Interrupteur principal

L'interrupteur principal situé au dos de l'appareil permet d'allumer et d'éteindre ce dernier.

Après enclenchement de l'interrupteur principal, l'anneau lumineux de la touche 0 s'allume en vert. L'appareil se trouve en mode Veille.

## PRUDENCE

Pendant la marche de l'appareil, n'actionnez pas l'interrupteur principal. N'éteignez l'appareil qu'une fois ce dernier revenu en mode Veille.

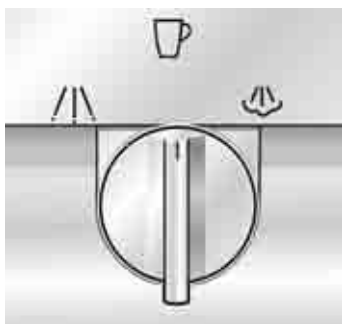

## Sélecteur de fonctions

En tournant le sélecteur de fonctions, vous pouvez choisir entre le prélèvement de café, d'eau chaude ou de vapeur.



## AVERTISSEMENT



### Risque de vous ébouillanter !

Lorsque le sélecteur de fonction se trouve sur ☕ ou ☁, de l'eau ou de la vapeur très chaudes risquent de gicler par la buse. Ne touchez pas la buse **12** et ne la dirigez jamais vers quelqu'un.

Les réglages s'affichent sur l'écran :

Café sur la position ☕

Eau chaude sur la position ☕.

Vapeur sur la position ☁

Mentions s'affichent sur l'écran pendant l'échauffement bref qui précède le prélèvement de vapeur.

CAFE

PRELEV.  
EAU

APPAR. EN // ATTENT.  
CHAUFFE // VAPEUR

PRELEV.  
VAPEUR



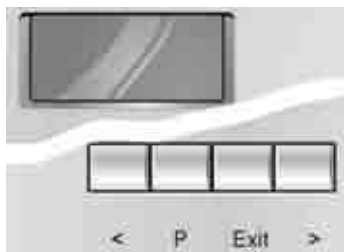



## Ecran

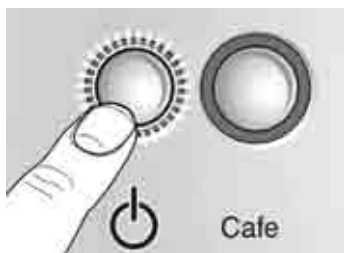

L'écran renseigne sur les réglages, les opérations en cours et les messages de l'appareil.

A la fabrication, l'appareil a été programmé sur des réglages standard lui permettant de fonctionner optimalement. Vous pouvez modifier ces réglages – voir la section «Modification des réglages / Programmation».



## Bouton ON/OFF

La bouton  sert à enclencher l'appareil ou à le mettre en «Veille».

Après que vous avez actionné la touche , l'appareil chauffe puis se rince. L'anneau lumineux de la touche  clignote pendant cette opération.



L'appareil ne rince pas dans les cas suivants :

- S'il était encore chaud lorsque vous l'avez allumé ou
- Si, avant de commuter en mode «Veille» (Stand-by), vous n'avez pas prélevé de café.

Le chauffage et le rinçage s'affichent sur l'écran.

APPAR. EN  
CHAUFFE

RINÇAGE  
APPAREIL

Pendant le prélèvement du café, la touche  est assortie d'une fonction **Stop**. Le fait d'appuyer sur la touche  met fin prématurément au chauffage ou au rinçage.

**i** 4 heures après que le dernier café est passé, un processus de rinçage commence automatiquement et l'appareil commute sur le mode «standby» (veille). Il est possible de modifier ces réglages. Voir le chapitre «Modification des réglages / Programmation».

## Touche de prélèvement

Le fait d'appuyer sur la touche de prélèvement **Cafe** vous permet de prélever un espresso ou du café. Pendant le prélèvement, l'anneau lumineux clignote en vert.

Le fait d'appuyer à nouveau sur la touche de prélèvement **Cafe** vous permet d'interrompre prématurément le prélèvement de café.

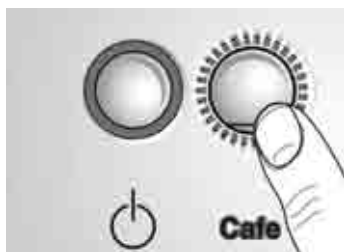



EXPRESSO

2  
EXPRESSO

### Bouton rotatif servant à régler la quantité versée

☐ - ☐ / ☐ - ☐

Le sélecteur rotatif ☐ - ☐ / ☐ - ☐ **5** permet de régler l'appareil sur la quantité de liquide voulue.

Le fait de tourner le bouton rotatif en sens inverse des aiguilles d'une montre permet de choisir entre 6 quantités différentes :

PETIT EXPRESSO

EXPRESSO

PETIT CAFE

CAFE

GRAND CAFE

GRANT CAFE

En tournant le sélecteur dans le sens des aiguilles d'une montre, il est possible de sélectionner pour 2 tasses l'une des six options ci-dessous :

2 PETITS EXPRESSO

2 EXPRESSO

2 PETITS CAFES

2 CAFES

2 GRANDS CAFES

2 GRANTS CAFES

Le distributeur de café **10** ajustable en hauteur présente deux buses destinées à remplir deux tasses.

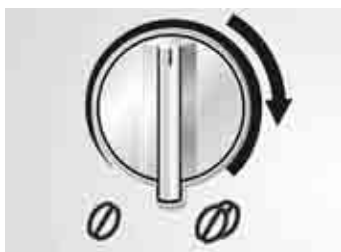

NORMAL  
PLUS

### Bouton rotatif servant à régler la concentration du café ☉ - ☉

Le bouton rotatif ☉ - ☉ sert à sélectionner la quantité de café moulu :

TRES LEGER

LEGER

NORMAL

NORMAL PLUS

FORT

TRES FORT

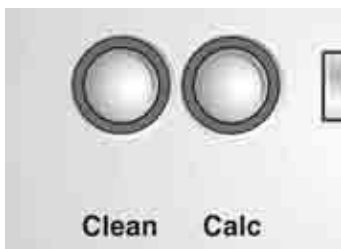

### Touche de nettoyage

### Touche de détartrage Calc

Sur la touche de nettoyage **Clean** et la touche de détartrage **Calc**, l'anneau lumineux s'allume en rouge lorsque l'appareil se nettoie et se détartre. Voir la section «Nettoyage» /«Détartrage» .

# Préparation du café

## Généralités

Cette machine à expresso / cafetière tout automatique moule le café frais avant chaque passage de café.

Utilisez de préférence des mélanges de grains adaptés aux machines à expresso ou aux cafetières entièrement automatiques. Rangez les grains de café au frais, dans un emballage hermétique et obturé ou surgeliez-les. Vous pouvez moulinner les grains même encore surgelés.

**N'UTILISEZ PAS** de grains de café très gras ou très torréfiés car l'appareil risque de ne pas fonctionner correctement.

Lorsque vous utilisez des grains de cafés très gras, versez-les dans une assiette. Ceci permet à une partie des huiles collantes de s'évaporer et ne pénalise pas l'arôme du café.

**Un conseil :** préchauffez les tasses, en particulier les tasses à expresso de petite taille mais à parois épaisses, en les remplissant d'eau chaude et en les vidant.

## Utilisation de grains pour expresso / pour café



Le sélecteur de fonctions doit se trouver sur ☐.

- ☐ A l'aide du bouton rotatif ☐ – ☐ / ☐ – ☐, réglez la quantité de café et le nombre de tasses voulus.
- ☐ A l'aide du bouton rotatif ① – ②, choisissez la concentration du café.
- ☐ Amenez la/les tasse(s) sous le distributeur. Si nécessaire, ajustez la hauteur du distributeur.
- ☐ Appuyez sur la touche de prélèvement **Cafe**. Le passage du café a lieu ensuite automatiquement.

**Un conseil :** si vous prélevez automatiquement 2 tasses, utilisez les réglages **F O R T** ou **T R E S F O R T**.

- ☐ **i** Vous pouvez stopper prématurément le passage du café : appuyez pour ce faire à nouveau sur la touche de prélèvement **Cafe** ou sur la touche ☐.

**Remarque :** Si sur l'écran apparaît la mention **AJOUTER GRAINS** s'affiche bien que le réservoir de grains soit plein, appuyez à nouveau sur le bouton **Cafe**.

## Réglage du moulin

- Le bouton rotatif de réglage de la finesse de mouture permet de régler la finesse de la poudre de café.

## PRUDENCE

Ne modifiez le réglage de la finesse de mouture que pendant que le moulin tourne ! Vous risqueriez sinon d'endommager l'appareil.



- Appuyez sur le bouton **11** et libérez le tiroir de l'appareil.
- Appuyez sur la touche de prélèvement **Cafe 4**.
- Tandis que le moulin tourne, tournez le bouton de la finesse de mouture dans le sens voulu: Les points les plus petits correspondent à la mouture la plus fine.
- i** Les effets du nouveau réglage ne se font sentir qu'au bout de la deuxième ou troisième tasse de café.
- Ramenez le tiroir en position d'origine.

## Utilisation d'expresso en poudre / café en poudre



- A l'aide du bouton rotatif ☐ - ☐ / ☐ - ☐, réglez la quantité voulue.
- Placez la/les tasse(s) sous le distributeur. Si nécessaire, ajustez la hauteur du distributeur.
- Appuyez sur le bouton **11** pour libérer le tiroir de l'appareil.
- Ouvrez le couvercle recouvrant le compartiment à café en poudre.
- Dans le compartiment à café en poudre, versez une à deux cuillères de mesure rases de café moulu moyen.

### PRUDENCE

Ne versez pas de café en grain ou de café soluble ! Versez au maximum le contenu de deux cuillères de mesure.

- Refermez le couvercle du compartiment à café en poudre et le couvercle droit de l'appareil.
- Ramenez le tiroir sur sa position originale.
- Appuyez sur la touche de prélèvement **Cafe**.
- i** Pour prélever la tasse suivante de café en poudre, répétez cette opération.

**Remarque** : si vous ne prélevez pas de café dans les 90 secondes, la chambre de passage se vide automatiquement pour prévenir tout débordement. L'appareil se rince tout seul.

## Préparation d'eau chaude

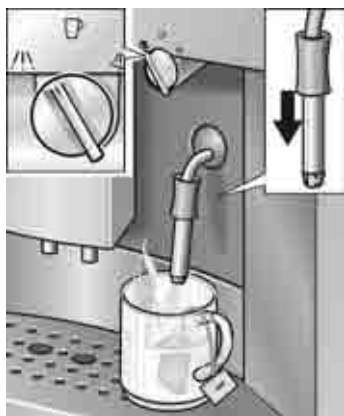

- Poussez la douille **a** (située contre la buse) vers **le bas**.
- Placez la tasse voulue sous la buse.
- Réglez le sélecteur de fonctions **2** sur ☞, puis remplissez la tasse.



## AVERTISSEMENT



### Risque de vous ébouillanter !

Lorsque le sélecteur de fonction se trouve sur ☞, de l'eau très chaude risque de gicler par la buse.

Ne touchez pas la buse et ne la dirigez jamais vers quelqu'un.

- Pour mettre fin au processus, ramenez le sélecteur de fonction sur la position ☐.

## Vapeur servant à chauffer des boissons



- Poussez la douille **a** (située contre la buse) vers **le haut**.
- Plongez la buse dans le liquide à chauffer.
- Amenez **lentement** le sélecteur de fonctions sur la position ☜.  
L'appareil chauffe maintenant pendant env. 20 secondes. Ensuite, le liquide s'échauffe.



## AVERTISSEMENT



### Risque de vous ébouillanter !

Après avoir réglé le sélecteur sur ☜, des projections peuvent sortir.

La vapeur jaillissant est très chaude.

Ne touchez pas la buse et ne la braquez pas sur des personnes.

- Pour mettre fin au processus, ramenez le sélecteur de fonction sur la position ☐.

**Remarque :** nettoyez la buse immédiatement après qu'elle a refroidi.

Les résidus sont difficiles à enlever une fois secs.

## Vapeur pour faire mousser le lait



- Poussez la douille **a** (située contre la buse) vers **le bas**.
- Remplissez  $\frac{1}{3}$  d'une tasse avec du lait.
- Plongez la buse environ  $\frac{3}{4}$ " (1 cm) dans le lait.
- Amenez **lentement** le sélecteur de fonctions sur la position .  
Maintenant, l'appareil chauffe pendant 20 secondes. Ensuite, il fait mousser le lait.



### AVERTISSEMENT



#### Risque de vous ébouillanter !

Après avoir réglé le sélecteur sur , des projections peuvent sortir. La vapeur jaillissant est très chaude. Ne touchez pas la buse et ne la braquez pas sur des personnes.

- Tournez légèrement la tasse pour optimiser la mousse du lait.
- Pour mettre fin au processus, ramenez le sélecteur de fonction sur la position .

**Remarque** : nettoyez la buse immédiatement après qu'elle a refroidi. Les résidus secs sont difficiles à enlever. Voir la section «Nettoyage» / «Nettoyage de la buse». En effet, les résidus secs sont difficiles à enlever et gênent le moussage du lait.

**Un conseil** : utilisez de préférence du lait froid ayant une teneur en matière grasse de 1,5 %.

# Modification des réglages / Programmation

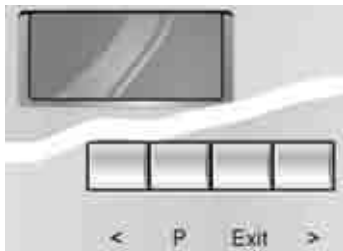

L'appareil a été réglé à la fabrication de telle sorte que vous puissiez prélever du café sans programmation supplémentaire.

Pour modifier ces réglages de base, utilisez les touches de fonctions situées sous l'écran.

- < Touche de sélection
- P Accès au mode Programmation  
Mémorisation des réglages
- Exit Abandon de la programmation
- > Touche de sélection

## PRUDENCE

N'éteignez pas l'appareil pendant la programmation. En pareil cas, l'appareil n'accepterait pas les modifications de réglage.

## Programmation

Pour modifier les réglages de base, il faut que l'appareil se trouve en position enclenchée.

Vous pouvez modifier les réglages suivants :

- Langue
- Dureté de l'eau
- Filtre
- Température
- Heure actuelle
- Fonction minuterie
- Mode Economies d'énergie

Dans ce chapitre, les réglages effectués à la fabrication figurent sur fond gris. Voici un exemple.

LANGUE  
FRANCAIS



## Langue

LANGUE  
FRANCAIS

Pour régler l'affichage des textes sur la langue voulue, procédez comme suit :

- Appuyez pendant au minimum 3 secondes sur la touche **P** de l'écran.
- Appuyez sur la touche **P** jusqu'à ce que la mention clignote.
- A l'aide des touches **<** et **>**, sélectionnez la langue voulue.
- Appuyez sur la touche **P** pour mémoriser le réglage.
- Appuyez sur la touche **Exit**. L'appareil est de nouveau prêt pour le prélèvement.
- i** D'autres langues sont disponibles :

LANGUAGE  
ENGLISH

LINGUA  
ITALIANO

SPRAK  
SVENSKA

IDIOMA  
ESPAÑOL

TAAAL  
NEDERL.

JAZYK  
RUSSKIY

SPRACHE  
DEUTSCH

## Dureté de l'eau

DURETE  
DE LEAU 1

DURETE  
DE LEAU 2

DURETE  
DE LEAU 3

- Déterminez la dureté de l'eau à l'aide de la bande test, par ex. :  
 = dureté 2
- Appuyez pendant au minimum 3 secondes sur la touche **P** de l'écran **6b**.
- A l'aide des touches **<** et **>** choisissez **DURETE DE LEAU**.
- Appuyez sur la touche **P** jusqu'à que le chiffre de la mention clignote.
- A l'aide des touches **<** et **>**, réglez l'appareil sur la dureté ainsi déterminée.
- Appuyez sur la touche **P** pour mémoriser le réglage.
- Appuyez sur la touche **Exit**. L'appareil est de nouveau prêt pour le prélèvement.

DURETE  
DE LEAU 4

**Remarque :** pour que le programme de détartrage fonctionne correctement, il est important que réglez l'appareil sur la dureté d'eau correcte. Si le réseau d'eau de la maison est équipé d'un adoucisseur externe, ou si vous utilisez de l'eau déjà filtrée, réglez l'appareil sur **DURETE DE LEAU 1**.

## Filtre à eau

Le filtre **20** réduit l'entartrage, protège l'appareil et en prolonge la durée de vie.

### Mise en place du filtre ou changement de celui-ci

- i** L'appareil doit se trouver allumé.
- Placez un récipient d'une capacité minimum de 0,5 qt. sous la buse **12**.
- Insérez ou retirez le filtre **20** à l'aide de l'outil livré d'origine.

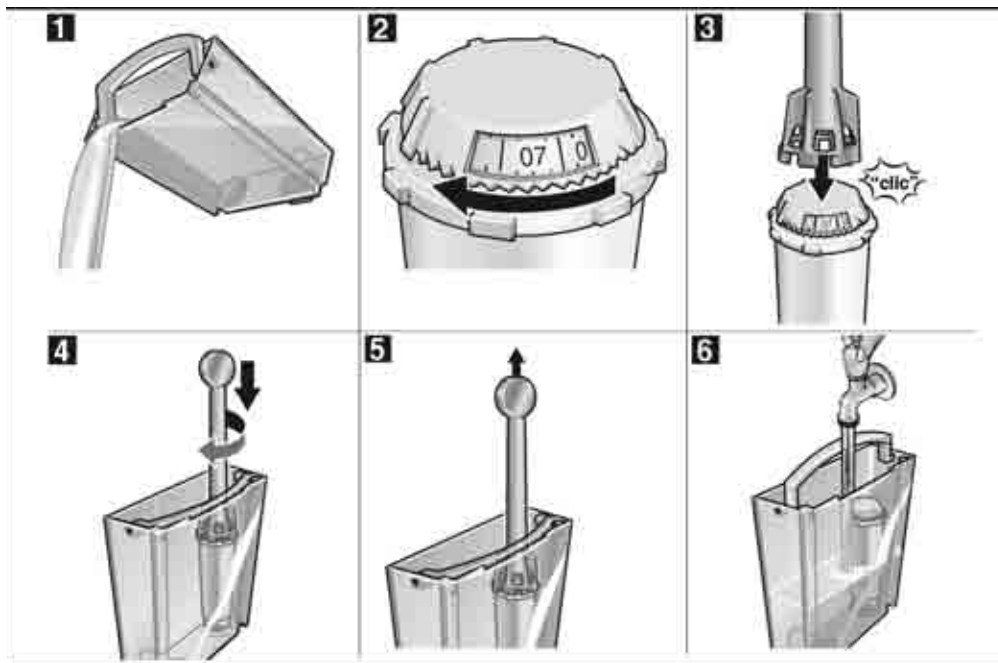

FILTRE  
OUI/NEUF

- Maintenez la touche **P**, près de l'écran **6**, appuyée pendant au moins 3 secondes.
- A l'aide de **<** ou **>**, choisissez **FILTRE**.
- Appuyez sur la touche **P**, le contenu d'écran clignote.

- A l'aide de < ou >, choisissez **FILTRE OUI / NEUF.**
- Appuyez sur la touche **P** pour mémoriser le réglage.
- Amenez le sélecteur de fonction **2** sur la position /!\.

**Remarque :** le rinçage de l'appareil a lieu automatiquement (durée approx. : 2 minutes), l'eau coule dans le récipient et peut avoir légèrement changé de couleur. Ne la buvez pas.

- Si la mention **OUVERTURE SUR CAFE** s'affiche sur l'écran, ramenez le sélecteur de fonctions **2** sur ☐.
- L'écran peut continuer d'afficher la dureté de l'eau, le réglage n'est cependant actif.

### Extraire le filtre

- Il faut que l'appareil soit enclenché.
- Dévissez le filtre **20** à l'aide de l'outil livré d'origine, en tournant **en sens inverse des aiguilles d'une montre.**
- Appuyez sur la touche **P**, près de l'écran **6**, pendant au moins 3 secondes.
- A l'aide de < ou >, choisissez **FILTRE OUI / NEUF.**
- Appuyez sur la touche **P**, le contenu d'écran clignote.
- A l'aide de < ou >, choisissez **FILTRE NON / ANCI.**
- Appuyez sur la touche **P** pour mémoriser le réglage.
- Appuyez sur la touche **exit**. L'appareil est de nouveau prêt pour le prélèvement.

### Important

- Remplacez le filtre après environ deux mois ou env. 400 passages de café.
- Ne mettez pas le filtre en place si la mention **APPAREIL ENTARTRE** s'allume. Commencez d'abord par détartrer l'appareil.
- Avant de détartrer, retirez le filtre du réservoir d'eau.

- Il faut rincer le filtre après sa mise en place. Pour ce faire, respectez les mentions s'affichant sur l'écran.
- Si vous faites toujours marcher l'appareil avec son filtre en place, il faudrait le détartrer une à deux fois par an, même si le message à ce sujet ne s'affiche pas.
- Si vous utilisez de l'eau adoucie provenant d'une installation adoucisseuse installée dans la maison, il ne faudrait pas vous servir du filtre.

Pour vos commandes ultérieures de filtre : celui-ci porte le n° de réf. 461732.

## Température

TEMP.  
NORMAL

TEMP.  
ELEVÉ

TEMP.  
MAXIMUM

Cette fonction vous permet de régler la température du café.

- Appuyez pendant au minimum 3 secondes sur la touche **P** de l'écran.
- A l'aide des touches **<** et **>**, choisissez **TEMP.**
- Appuyez sur la touche **P** jusqu'à ce que la mention clignote.
- A l'aide des touches **<** et **>**, effectuez le réglage.
- Appuyez sur la touche **P** pour mémoriser le réglage.
- Appuyez sur la touche **Exit**. L'appareil est de nouveau prêt pour le prélèvement.

## Heure actuelle

HEURE  
---:--

HEURE  
14:39

Cette fonction vous permet de mémoriser l'heure actuelle. Il le faut pour pouvoir utiliser la minuterie.

- Appuyez pendant au minimum 3 secondes sur la touche **P** de l'écran.
- A l'aide des touches **<** et **>**, choisissez **HEURE.**
- Appuyez sur la touche **P**, la mention des heures clignote.
- A l'aide des touches **<** et **>**, effectuez le réglage.
- Appuyez à nouveau sur la touche **P**, la mention des minutes clignote.
- A l'aide des touches **<** et **>**, effectuez le réglage.
- Appuyez sur la touche **P** pour mémoriser le réglage.
- Appuyez sur la touche **Exit**. L'appareil est de nouveau prêt pour le prélèvement.

L'appareil ne mémorise pas le nouveau réglage de l'heure dans les cas suivants :

- Si vous débranchez la fiche mâle.
- Si vous éteignez l'appareil par son interrupteur principal **1**.
- En cas de panne de courant.

Dans ce cas, vous devrez programmer à nouveau l'heure actuelle.

## Minuterie



ALLUM. A  
---

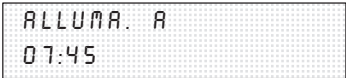

ALLUM. A  
07:45

Cette fonction vous permet de régler l'heure à laquelle l'appareil doit s'enclencher automatiquement.

- Appuyez pendant au minimum 3 secondes sur la touche **P** de l'écran.
- A l'aide des touches **<** et **>**, choisissez **ALLUM. A**.
- Appuyez sur la touche **P**, la mention des heures clignote.
- A l'aide des touches **<** et **>**, effectuez le réglage.
- Appuyez à nouveau sur la touche **P**, la mention des minutes clignote.
- A l'aide des touches **<** et **>**, effectuez le réglage.
- Appuyez sur la touche **P** pour mémoriser le réglage.
- Appuyez sur la touche **Exit**. L'appareil est de nouveau prêt pour le prélèvement.

Pour désactiver le réglage :

- A l'aide des touches **<** et **>**, réglez l'heure sur ---.

**Remarque** : pour pouvoir utiliser cette fonction, vous devrez préalablement avoir réglé l'appareil sur l'heure actuelle.

- i** L'appareil se souvient de l'heure d'allumage même si une panne de courant s'est produite ou si vous avez ramené l'interrupteur principal en position éteinte.

## Mode Economies d'énergie

ETEINT  
4 HR

ETEINT  
2 HR

Cette fonction permet de régler le nombre d'heures au bout duquel il doit, après le dernier prélèvement, se mettre en mode Veille.

- Appuyez pendant au minimum 3 secondes sur la touche **P** de l'écran.
- A l'aide des touches **<** et **>**, choisissez **ETEINT XX HR**.
- Appuyez sur la touche **P**, la mention des heures clignote.
- A l'aide des touches **<** et **>**, effectuez le réglage.
- Appuyez sur la touche **P** pour mémoriser le réglage.
- Appuyez sur la touche **Exit**. L'appareil est de nouveau prêt pour le prélèvement.
- i** Même si une coupure de courant se produit ou si vous actionnez l'interrupteur principal **1**, l'appareil conserve en mémoire le nombre d'heures au bout duquel il doit s'éteindre.

## Affichage du nombre de prélèvements

PASSAGE  
- - - 86

Cette fonction vous renseigne sur le nombre de prélèvement d'expresso, de café et de café en poudre. L'appareil les compte automatiquement.

- Appuyez pendant au minimum 3 secondes sur la touche **P** de l'écran.
- A l'aide des touches **<** et **>**, choisissez **PASSAGE**.
- Appuyez sur la touche **Exit**. L'appareil est de nouveau prêt pour le prélèvement.
- i** Vous ne pouvez pas modifier le nombre affiché.

## Fonction RESET

**Cette fonction n'est possible que depuis le mode «Veille».**

- Appuyez simultanément sur les touches **<** et **>** pendant au moins 3 secondes. Ce geste efface tous vos réglages personnels mémorisés.
- i** Après que vous avez utilisé la fonction RESET, les messages s'affichent en allemand.

# Messages du système

L'appareil affiche sur l'écran les opérations en cours et les messages.

	Signification	Remède
<b>AJOUTER EAU</b>	Manque d'eau.	Versez de l'eau fraîche et propre dans le réservoir d'eau <b>19</b> .
	<b>Remarque :</b> il reste toujours une petite quantité d'eau dans le réservoir d'eau <b>19</b> .	
	Le réservoir d'eau <b>19</b> manque ou n'a pas été correctement mis en place.	Mettez le réservoir d'eau <b>19</b> en place.
<b>AJOUTER GRAINS</b>	Manque de grains de café.	Versez les grains de café dans le réservoir <b>17</b> à cet effet.
	<b>Remarque :</b> la mention <b>AJOUTER GRAINS</b> reste affichée jusqu'à ce que vous préleviez à nouveau du café.	
<b>REEMPLIR // APPUYER SYSTEME // CAFE</b>	Le circuit d'eau est vide dans l'appareil.	Appuyez sur la touche de prélèvement <b>Cafe 4</b> .
<b>SYSTEME TR.CHAUD</b>	Le système a chauffé en raison du prélèvement de vapeur.	Prélevez de l'eau chaude /!\ pour faire refroidir le circuit.
<b>VIDER BACS</b>	Le bac <b>23</b> et le bac <b>21</b> à marc de café sont pleins ou les contacts <b>25</b> encrassés	Retirez le bac <b>23</b> et le bac <b>21</b> à marc de café, videz-les puis remettez-les en place. Nettoyez les contacts <b>25</b> puis séchez-les.
<b>BACS ABSENTS</b>	Le bac <b>23</b> et le bac à marc de café <b>21</b> manquent.	Mettez le bac <b>23</b> et le bac à marc de café <b>21</b> en place.
	<b>Remarque :</b> s'il manque seulement le bac à marc de café <b>21</b> , aucune mention ne s'affiche.	

	Signification	Remède
NETTOYER APPAREIL	L'anneau lumineux de la touche de nettoyage <b>Clean 8</b> est allumé en rouge.	Effectuez le programme de nettoyage. Voir la section «Nettoyage»
APPAREIL ENTARTRE	L'anneau lumineux de la touche de détartrage <b>Calc 9</b> est allumé en rouge.	Effectuez le programme de détartrage. Voir la section «Détartrage».
FILTRE CHANGER	Le filtre <b>20</b> perd son effet au bout de 400 prélèvements ou de 2 mois environ.	Changez le filtre <b>20</b> (n° de réf. 46 1732) ou poursuivez l'emploi de l'appareil sans filtre <b>20</b> . Modifiez les réglages.
FERMER LA PORTE	La porte de l'unité de passage <b>15</b> n'est pas fermée.	Fermez la porte d'accès à l'unité de passage <b>15</b> .
OUVERTUR SUR CAFE		Réglez le sélecteur de fonctions <b>2</b> sur ☐.
	<b>Remarque</b> : lorsque les mentions <b>AJOUTER EAU, FERMER LA PORTE, VIDER BACS, BACS ABSENTS</b> , s'affichent sur l'écran, <b>impossible</b> de remplir une tasse de café.	



# Nettoyage

## Nettoyage quotidien



### AVERTISSEMENT



#### Risque d'électrocution !

Avant de nettoyer l'appareil, débranchez la fiche mâle de la prise de courant.

### PRUDENCE

N'utilisez jamais de produits récurants.  
Ne plongez jamais l'appareil dans l'eau.  
N'utilisez jamais de nettoyeur à vapeur!

- Essuyez les surfaces de l'appareil avec un essuie-tout humide.
- Rincez le réservoir d'eau **19** puis remplissez-le d'eau fraîche.
- Retirez le bac **23** et le bac à marc de café **21** puis videz-les. Seul le bac à marc de café **21** peut se laver au lave-vaisselle.
- Nettoyez les contacts de la sonde.
- Essuyez l'intérieur de l'appareil (bacs).

**Remarque :** si vous allumez l'appareil froid par son bouton On/Off  **3**, ou si vous le mettez en «standby» (veille) après avoir fait passer du café, il se rince automatiquement. Le système se nettoie donc de lui-même.

## Programme de nettoyage

NETTOYER  
APPAREIL

Si l'anneau lumineux de la touche de nettoyage Clean s'allume lorsque vous allumez l'appareil, et si sur l'écran s'affiche la mention **NETTOYER APPAREIL**, nettoyez-le le plus rapidement possible.

Pour le nettoyer, utilisez la pastille de nettoyage ci-jointe.

**N'introduisez une pastille de nettoyage qu'une fois que l'appareil le demande.**



### AVERTISSEMENT



#### **Prudence lorsque vous manipulez et utilisez une pastille de nettoyage!**

Ne portez pas la pastille à la bouche. Conservez les pastilles de nettoyage sous clé et hors de portée des enfants. Évitez tout contact avec la peau et les yeux. Ne buvez pas le liquide.

Si la pastille est entrée en contact avec les yeux, rincez-les immédiatement et abondamment avec de l'eau puis consultez un médecin.

Si la pastille a été avalée, consultez immédiatement un médecin et présentez-lui l'emballage ou l'étiquette.

Ces pastilles ont été spécialement développées pour cet appareil et sont disponibles auprès du service après-vente (sous le n° de réf. 31 0575).

**i** Pendant le programme de nettoyage, l'anneau lumineux de la touche de nettoyage **Clean** clignote.

### PRUDENCE

N'interrompez jamais le programme de nettoyage.

Ne buvez jamais le liquide nettoyage !  
Ne versez en aucun cas de pastilles détartrantes ni d'autres produits détartrants.

NETTOYER // APPAREIL // CAFE

Pendant la durée du programme de nettoyage, soit env. 15 minutes, les opérations et des instructions s'affichent sur l'écran.

### Démarrage du programme de nettoyage

- Remplissez complètement le réservoir **19**.
- Appuyez sur la touche **Clean** pendant au minimum 3 secondes.
- Videz le bac **23** et le bac à marc de café **21** puis remettez-les en place.

VIDER  
BACS

APPAR. EN  
NETTOYA.

**Remarque** : l'appareil se nettoie automatiquement. Attendez (1 minute env.) que le message suivant s'affiche sur l'écran.

- Appuyez sur le bouton **11** et libérez le tiroir de l'appareil.
- Ouvrez le couvercle recouvrant le compartiment à café en poudre.
- Versez **une** pastille de nettoyage dans le compartiment.
- Refermez le couvercle du compartiment à café en poudre.
- Ramenez le tiroir en position d'origine.
- Appuyez sur la touche de prélèvement **Cafe**.

AJOUTER // PASTILLE // FERMER  
PASTILLE // COUVERCL

APPUYER  
CAFE

APPAR. EN  
NETTOYA.

**Remarque** : l'appareil se nettoie tout seul. Attendez environ 10 minutes, temps nécessaire à l'affichage du message suivant.

- Videz le bac **23** et le bac à marc de café **21** puis remettez-les en place.

VIDER  
BACS

CAFE

Le programme de nettoyage est terminé. L'anneau lumineux de la touche de nettoyage **Clean** s'éteint. L'appareil est de nouveau prêt à fonctionner.

## Nettoyage de la buse

## PRUDENCE

Nettoyez la buse après chaque utilisation.

- Placez un récipient approprié sous la buse.
- Amenez brièvement le sélecteur de fonctions sur la position /!\.



## AVERTISSEMENT



### Risque de vous ébouillanter !

Après avoir réglé le sélecteur sur /!\, des projections peuvent sortir.

La vapeur jaillissant est très chaude.

Ne touchez pas la buse **12** et ne la braquez pas sur des personnes.

- Amenez le sélecteur de fonction sur la position .
- Essuyez la surface extérieure de la buse après qu'elle a refroidi.
- Démontez la buse pour la nettoyer à fond.

Pour ce faire :

- A l'aide d'une pièce de monnaie, dévissez la buse.
- Nettoyez particulièrement bien la pointe de la buse, avec une brosse et un objet pointu.
- Nettoyez toutes les pièces avec de l'eau chaude et du détergent, rincez-les puis séchez-les (elles peuvent aller au lave-vaisselle).

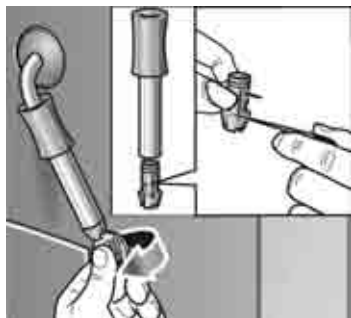

# Détartrage

APPAREIL  
ENTARTRE

Si sur l'appareil sous tension l'anneau lumineux de la touche de détartrage **Calc 9** s'allume en rouge et si sur l'écran le message **APPAREIL ENTARTRE** s'affiche, détartrez sans délai l'appareil. Si vous ne détartrez pas l'appareil conformément aux instructions, vous risquez de l'endommager.

## Remarque :

Si vous utilisez un filtre **20** et que le message **APPAR. ENTARTRE** s'affiche, ceci signifie que le filtre **N'A PAS ÉTÉ ACTIVÉ** dans les réglages. Suivez les instructions intitulées «Modifier les réglages / la programmation – Filtre»

Si l'appareil fonctionne toujours avec un filtre en place, il faudra le détartre une ou deux fois par an, même si le message demandant de le détartre ne s'affiche pas.



## AVERTISSEMENT



### Prudence lors du stockage et des manipulations de produit de détartrage !

Ne portez pas le produit de détartrage à la bouche. Gardez le sous clé et hors de portée des enfants. Évitez tout contact avec la peau et les yeux. Ne buvez pas le liquide.

Si le produit détartrant est entré en contact avec les yeux, rincez-les immédiatement et abondamment avec de l'eau puis consultez un médecin. Si le produit détartrant a été avalé, consultez immédiatement un médecin et présentez-lui l'emballage ou l'étiquette.

FILTRE  
NON/ANCI

APPAREIL //  
ENTARTRE // CAFE

VIDER  
BACS

## PRUDENCE

Ne détartrez jamais l'appareil avec du vinaigre ou avec des produits à base de vinaigre.

N'utilisez pas de pastilles de nettoyage.

N'interrompez jamais le programme de détartage.

Ne buvez jamais les liquides de détartage !

- i** Vous pouvez vous procurer des produits spécialement développés et adaptés auprès du service après-vente.
- i** L'anneau lumineux de la touche de détartage **Calc 9** clignote pendant le déroulement du programme de détartage.

## PRUDENCE

Le programme de détartage ne démarre que dans la programmation **FILTRE NON/ANCI**. Ne détartez jamais avec le filtre en place.

Pendant la durée du programme de détartage, soit env. 35 minutes, les opérations et les instructions s'affichent sur l'écran **6**.

Les temps indiqués peuvent différer.

### Démarrage du programme de détartage

- Appuyez sur la touche de détartage **Calc 9** pendant **3 secondes minimum**.
  - Videz le bac **23** et le bac à marc de café **21** puis remettez-les en place.
  - Remplissez le réservoir **19** avec de l'eau puis ajoutez le produit détartant (quantité totale de liquide : 0,5 litre)
- ou
- Ajoutez 0,5 qt. de mélange détartant prêt à l'emploi.
  - Placez un grand récipient sous la buse **12**.

AJOUTER // OUVERTUR  
ANTICALC // SUR EAU

- Réglez le sélecteur de fonction **2** sur la position  $\text{!}\backslash$ .

APPAREIL  
DETARTR.

**Remarque** : l'appareil démartr automatiquement. La solution démartrante coule périodiquement dans le récipient. Attendez (env. 10 minutes) que l'instruction suivante s'affiche sur l'écran **6**.

OUVERTUR  
SUR CAFE

- Réglez le sélecteur de fonctions **2** sur la position  $\text{P}$ .

APPAREIL  
DETARTR.

**Remarque** : l'appareil se démartr automatiquement. La solution de démartrage arrive périodiquement dans le bac **23**. Attendez environ 4 minutes, temps nécessaire à l'affichage du message suivant.

VIDER  
BACS

- Videz le bac **23** et le bac à marc de café **21** puis remettez-les en place.

AJOUTER  
EAU

- Rincez le réservoir d'eau **22**, remplissez-le d'eau fraîche jusqu'au repère **max** puis remettez-le en place.

OUVERTUR  
SUR EAU

- Videz le récipient de récupération puis remettez-le sous la buse **12**.

APPAREIL  
DETARTR.

- Réglez le sélecteur de fonctions **2** sur la position  $\text{!}\backslash$ .

OUVERTUR  
SUR CAFE

**Remarque** : l'appareil se démartr automatiquement. La solution de démartrage arrive périodiquement dans le récipient. Attendez environ 4 minutes, temps nécessaire à l'affichage du message suivant.

APPAREIL  
DETARTR.

- Réglez le sélecteur de fonctions **2** sur la position  $\text{P}$ .

VIDER // NETTOYER  
BACS // CONTACTS

**Remarque** : l'appareil se démartr automatiquement. La solution de démartrage arrive périodiquement dans le bac **23**. Attendez environ 4 minutes, temps nécessaire à l'affichage du message suivant.

- Videz le bac **23** et le bac à marc de café **21**.
- Nettoyez les contacts **25** puis séchez-les.

RINÇAGE  
APPAREIL

CAFE

## Vidanger l'eau chaude

SYSTEME  
TR.CHAUD

- Remettez le bac **23** et le bac à marc de café **21** en place.
- Essayez les projections de liquide sur la buse **12** et sur l'appareil.

**Remarque** : l'appareil se rince automatiquement.

Le détartrage est terminé. L'anneau lumineux de la touche de détartrage **Calc 9** s'est éteint. L'appareil est de nouveau prêt à fonctionner.

Le programme de détartrage a besoin au début que l'eau soit à une certaine température. Si cette eau est trop chaude, commencez par la vidanger.

- Placez un récipient approprié sous la buse **12**.
- Réglez le sélecteur de fonctions **2** sur la position /!\ .  
L'eau coule dans le récipient de récupération.
- Réglez le sélecteur de fonctions **2** sur la position ☐ .

La température requise est atteinte. Vous pouvez commencer l'opération de détartrage.



# Remédier soi-même les petites pannes

Dérangement	Cause	Remède
Affichage de la mention <b>AJOUTER GRAINS</b> bien que le réservoir de grains soit plein.	Le moulin ne s'est pas encore rempli automatiquement.	Appuyez à nouveau sur la touche de prélèvement <b>Cafe 4</b> .
	Les grains de café sont trop gros ou trop gras : ils ne glissent pas dans le moulin.	Utilisez des grains moins gras ou plus petits. Servez-vous d'un aspirateur pour retirer les grains.
Impossible de prélever de l'eau chaude ou de la vapeur.	La buse <b>12</b> est bouchée.	Nettoyez la buse <b>12</b> à fond.
Trop peu de mousse ou mousse trop liquide.	La manchette <b>a</b> n'est pas en position correcte sur la buse <b>12</b> .	Poussez la manchette <b>a</b> vers le bas sur la buse <b>12</b> .
	Le lait ne convient pas.	Utilisez du lait avec une teneur de 1,5 % en matières grasses.
Le café ne coule que par gouttes.	Degré de mouture trop fin.	Réglez sur un degré de mouture moins fin.
	Les grains sont trop gras.	Utilisez des grains moins gras.
	Café en poudre trop fin.	Pour rincer l'appareil, suivez les instructions «Utilisation d'expresso en poudre / de café en poudre» à la page 14, <b>mais n'ajoutez pas</b> de poudre de café dans le conduit.

Dérangement	Cause	Remède
Le café n'a pas de couche de mousse.	Variété de café inadéquate.	Changez de variété de café.
	Les grains ont été torréfiés il y a trop longtemps.	Utilisez des grains de café frais.
	Degré de mouture inadapté aux grains de café.	Optimisez le degré de mouture.
Le moulin ne moule pas les grains de café.	Les grains ne tombent pas dans le moulin (trop gras).	Tapez légèrement sur le réservoir de grains.
Le programme de démarrage ne démarre pas.	La programmation actuelle est sur <b>FILTRE DUI/NEUF</b> ou la mention <b>CHANGER FILTRE</b> s'affiche sur l'écran.	Réglez la programmation sur <b>FILTRE NON/NCI</b> . Ne démarrez jamais avec le filtre en place.
	Système trop chaud.	Prélevez de l'eau chaude.
Le programme de démarrage ne démarre pas.	Système trop chaud	Prélevez de l'eau chaude.
	Affichage de la mention <b>CHANGER FILTRE</b> .	Changez le filtre à eau
Le moulin fonctionne bruyamment.	Présence de corps étrangers dans le moulin (par ex. de petites pierres, présentes aussi parfois dans les variétés de café haut de gamme).	Contactez la hotline. <b>Remarque :</b> vous pouvez continuer de préparer du café en poudre.
Mention <b>ERROR 1</b> sur l'écran.	Appareil trop froid.	Attendez que l'appareil ait atteint la température ambiante.
Mention <b>ERROR 5</b> ou <b>ERROR 8</b> sur l'écran	Incident technique.	Par l'interrupteur principal <b>1</b> , éteignez l'appareil et laissez-le éteint pendant 10 secondes minimum.
<b>Si vous ne parvenez pas à supprimer les dérangements, veuillez s.v.p. impérativement appeler la hotline.</b>		

Sous réserve de modifications.

---

# Índice

<b>INSTRUCCIONES IMPORTANTES DE SEGURIDAD</b> .....	<b>68</b>
<b>Vista general</b> .....	<b>70</b>
<b>Antes de usar por primera vez la cafetera</b> .....	<b>72</b>
Llenar el sistema .....	73
<b>Elementos de mando</b> .....	<b>74</b>
<b>Preparación del café</b> .....	<b>78</b>
Observaciones generales .....	78
Utilizar café en grano para café expreso / para café normal .....	78
Ajustar el molinillo .....	79
Utilizar café expreso en polvo/ café normal en polvo .....	80
Preparar agua caliente .....	81
Vapor para calentar líquidos .....	81
Vapor para preparar espuma de leche .....	82
<b>Modificar los ajustes / Programar la máquina</b> ..	<b>83</b>
Programar .....	83
Idioma .....	84
Dureza del agua .....	84
Filtro .....	85
Temperatura .....	87
Hora actual .....	87
Temporizador .....	88
Modalidad de ahorro energético .....	89
Indicación de procesos .....	89
Función de puesta a cero RESET .....	89
<b>Indicaciones del sistema</b> .....	<b>90</b>
<b>Limpiar el aparato</b> .....	<b>92</b>
<b>Descalcificación de la máquina</b> .....	<b>96</b>
<b>Pequeñas averías de fácil solución</b> .....	<b>100</b>

---

# INSTRUCCIONES IMPORTANTES DE SEGURIDAD

**ADVERTENCIA:** Existe peligro de incendios o descargas eléctricas en todos los electrodomésticos pudiendo causar lesiones personales o la muerte.

Cuando se utilizan electrodomésticos, deben respetarse precauciones básicas de seguridad, incluyendo las siguientes:

1. Lea todas las instrucciones.
2. No toque las superficies calientes. Utilice agarraderas o manijas.
3. Evite incendios, descargas eléctricas y lesiones personales. No sumerja el cable, el enchufe o el electrodoméstico en agua u otros líquidos.
4. Debe ejercerse un control estricto si se utiliza el electrodoméstico en la cercanía de los niños. Cuando los niños llegan a una edad adecuada para operar equipos electrodomésticos, es responsabilidad legal de los padres o responsables legales, hacerlos instruir por personal adecuadamente calificado respecto de las medidas de seguridad correspondientes.
5. Desconectar el enchufe si está fuera de uso o antes de la limpieza. Permitir que el electrodoméstico se enfríe antes de colocar o quitar partes en o de él y antes de la limpieza.
6. No hacer funcionar el electrodoméstico si el cable o el enchufe están averiados o si ha habido problemas en el funcionamiento. Llevar el electrodoméstico al servicio autorizado más cercano si requiere examinárselo, reparárselo o ajustárselo eléctrica o mecánicamente.
7. El uso de accesorios no recomendados o provistos por el fabricante del electrodoméstico puede causar incendios, descargas eléctricas o lesiones.
8. No lo utilizar al aire libre.
9. No dejar el cable colgando de la mesa o superficie de trabajo, ni ponerlo en contacto con superficies calientes.
10. No colocarlo encima o cerca de un quemador eléctrico o a gas, ni en un horno caliente.
11. Para desconectarlo, coloque a todos los controles en "off" y desconecte el enchufe del tomacorrientes.
12. Utilizar el electrodoméstico exclusivamente para los fines específicos.
13. Proceder con cuidado extremo cuando se utiliza vapor.

**CONSERVAR ESTAS INSTRUCCIONES  
UNICAMENTE PARA USO DOMESTICO**

## CUIDADO

Este electrodoméstico fue diseñado para el uso doméstico y para procesar cantidades normales de alimentos y no para el uso industrial. Todo servicio que difiera de la limpieza y el mantenimiento propio del usuario debe realizarlo personal de servicio autorizado.

- No sumergir la base en agua ni tratar de desarmarla.
- A fin de evitar el peligro de descargas eléctricas, no desarmarlo.  
No contiene partes que el usuario pueda atender. Las reparaciones debe realizarlas exclusivamente personal de servicio autorizado.
- Controlar el voltaje, para estar seguro que concuerda con aquél indicado en la placa de características.
- No utilizar la gaveta como apoyo para objetos pesados y no cargarla.
- Volver a introducir cuidadosamente la gaveta, a fin de evitar ser aprisionado y sufrir contusiones.
- ¡Nunca utilizar agua caliente o tibia en el depósito de agua!  
Utilizar únicamente agua fría.
- Mantener las manos y el cable alejados de las parte calientes del electrodoméstico durante el funcionamiento.
- Nunca realizar la limpieza con agentes de limpieza abrasivos o elementos duros.
- Nunca utilizar limpiadores a vapor.
- ¡Leer cuidadosamente las instrucciones de funcionamiento y guardarlas!
- ¡Nunca tocar el molinillo!

Se provee un cable de alimentación corto para reducir el peligro de enredarse y de tropiezos.

Se consiguen prolongaciones y está permitido usarlas si se tienen los cuidados pertinentes.

Si precisa una prolongación,

1. las características eléctricas del cable de prolongación deben ser como mínimo equivalentes a aquellas características eléctricas del electrodoméstico.
2. el cable más largo debe disponerse de modo tal que no cuelgue sobre el borde de la mesa donde puedan tirarlo los niños de él u otra persona pueda pisarlo.

El electrodoméstico posee un enchufe polarizado (uno de los contactos es más ancho que el otro). Como dispositivo de seguridad, este enchufe cabe en el tomacorriente polarizado en una sola posición. Si el enchufe no penetra completamente dentro del tomacorriente, debe dársele vuelta. Si aún no cabe, póngase en contacto con un electricista calificado. No modifique el enchufe de modo alguno.

# Vista general

## Elementos de mando

- 1 Interruptor de red
- 2 Mando selector de funciones (café, vapor, agua caliente)
- 3 Tecla  $\cup$
- 4 Tecla de extracción **Cafe**
- 5 Mando giratorio para ajustar la cantidad de agua  
 $\cup$  -  $\cup$  /  $\cup$  -  $\cup$
- 6 Pantalla de visualización con cuatro teclas de funciones (6b)
- 7 Mando giratorio para dosificar la cantidad de café  $\circ$  -  $\circ$
- 8 Tecla de limpieza **Clean**
- 9 Tecla para descalcificación **Calc**

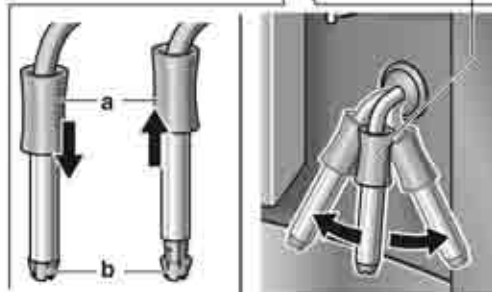
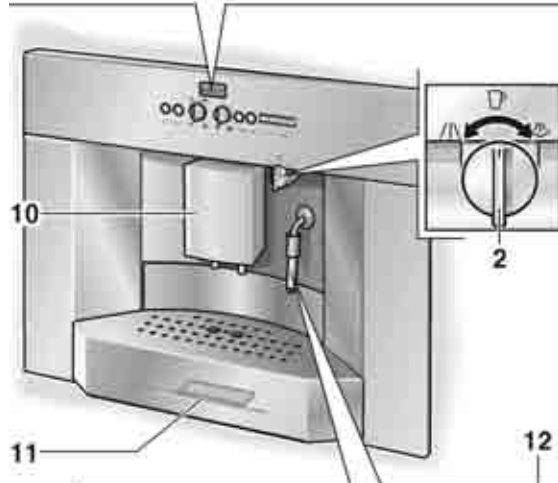

## Elementos del aparato

- 10 Salida de café de altura regulable
- 11 Tecla para destrabar la gaveta
- 12 Boquilla vaporizadora giratoria (para espumar leche, preparar vapor y agua caliente)
  - a Manguito
  - b Boquilla
- 13 Mando regulador del grado de molido

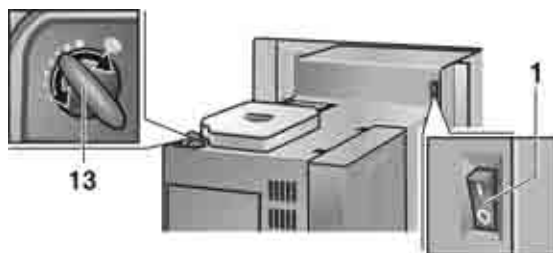

## Elementos del aparato

- 15 Grupo de calentado
- 16 Recipiente (pozo) para el café en polvo = Recipiente para las pastillas de detergente
- 17 Recipiente para guardar los granos de café con tapa

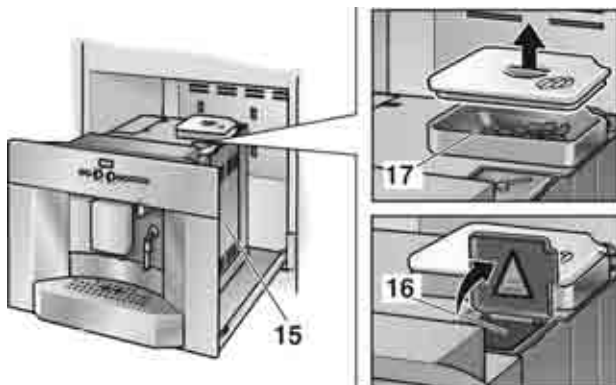

- 18 Tapa del depósito de agua
- 19 Depósito de agua extraíble
- 20 Filtro

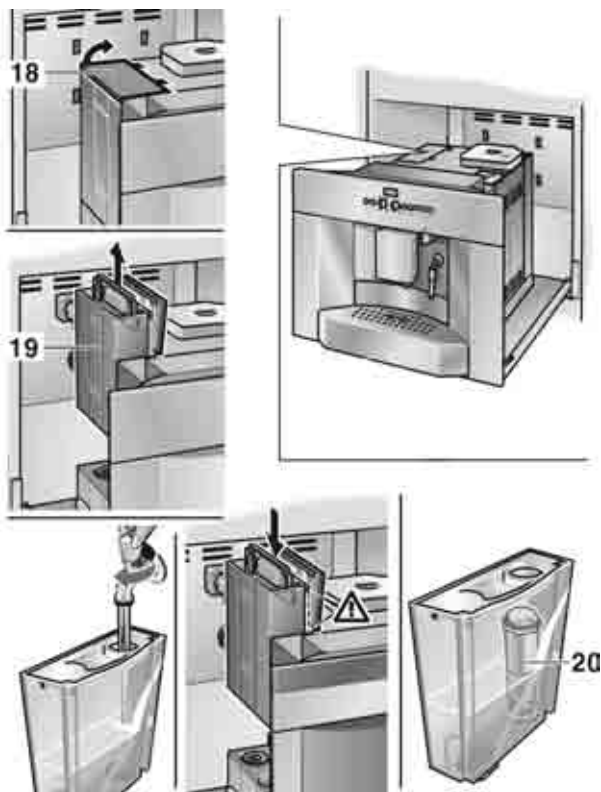

## Elementos del aparato

- 21 Recipiente para posos de café (apropiado para el lavado en lavavajillas)
- 22 Protección contra salpicaduras
- 23 Recipiente para agua residual
- 24 Rejilla
- 25 Contactos

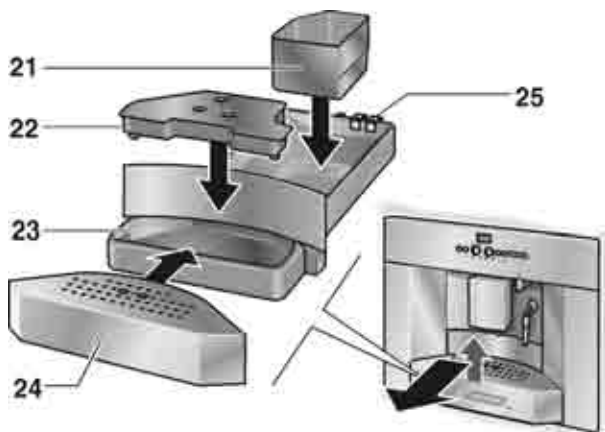

## Antes de usar por primera vez la cafetera

### Observaciones generales

Cargar sólo agua limpia o granos de café en los correspondientes depósitos o recipientes.

No utilizar granos de café glaseados, caramelizados o tratados con cualquier otro tipo de aditivo con contenido de azúcar, dado que pueden obstruir el molinillo.

Comprobar la dureza del agua con la tira de comprobación adjunta. Si la comprobación arroja un grado de dureza superior a «3», deberá programarse en consecuencia la máquina tras conectarla (véase página 84).



## Puesta en funcionamiento del electrodoméstico

CAFE  
MEDIANO

- Pulsar la tecla **11** hacia adelante y extraer la gaveta del electrodoméstico.
- Conectar el cable en espiral en el chasis.
- Llenar el depósito de agua **19** con agua limpia, fría. Prestar atención a la marca de máximo nivel de llenado «max.».
- Llenar café en granos en el recipiente correspondiente **17**.
- Colocar el interruptor de red **1** en la posición **I**.
- Introducir la gaveta.
- Colocar el mando selector de funciones **2** en la posición **P**.
- Pulsar la tecla **3**.
- i** El aparato está **en disposición de funcionamiento** tan pronto como los anillos luminosos verdes de la tecla **3** y de la tecla de extracción **Cafe 4** se iluminen.

**Advertencia:** Con ocasión de la puesta en marcha inicial del aparato o tras un largo período de inactividad, la primera taza de café no suele tener todo su aroma, por lo que no se deberá ingerir.

## Llenar el sistema

LLENAR // PULSAR  
SISTEMA // CAFE

SISTEMA  
LLENO

Por razones técnicas del proceso de producción, puede darse el caso de que al realizar la puesta en marcha inicial del aparato, deba llenarse el sistema de tuberías de la máquina:

- Pulsar la tecla de extracción **Cafe 4**.

## Seleccionar el idioma

IDIOMA  
ESPAÑOL

Para modificar o ajustar el idioma de diálogo de la pantalla de visualización:

- Pulsar la tecla **P** en la pantalla de visualización **6** como mínimo durante 3 segundos.
- Pulsar la tecla **P** hasta que destelle la indicación.
- Seleccionar con las flechas **<** y **>** el idioma deseado.
- Pulsar nuevamente la tecla **P** para memorizar el idioma seleccionado.
- Pulsar la tecla **Exit**.

# Elementos de mando



## Interruptor de red

El interruptor de red situado en la parte posterior del aparato conecta o desconecta la alimentación de corriente del aparato.

Tras conectar el interruptor de red, se ilumina el anillo luminoso verde de la tecla ☺ . La máquina se encuentra en la modalidad «Standby» (Preparada).

## CUIDADO

No accionar el interruptor de red durante el funcionamiento de la máquina. Desconectar el aparato sólo una vez que se encuentre en la modalidad «Standby» (Preparada).

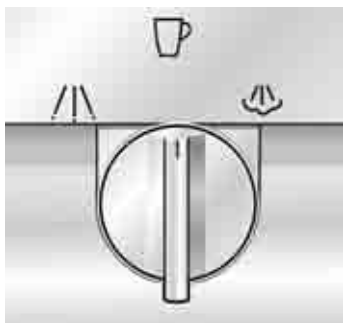

## Mando selector de funciones

Girando el mando selector de funciones se puede seleccionar la toma de café, agua caliente o vapor.



## ADVERTENCIA



### ¡Peligro de quemaduras!

Si el mando selector de funciones se encuentra en la posición ☺ o ☹ , puede salir agua o vapor de la boquilla.

Éstos pueden estar muy calientes.

¡No toque la boquilla **12** ni la dirija hacia una persona!

Los ajustes se muestran en la pantalla de visualización.

CAFE  
MEDIANO

Toma de café ☺

AGUA

Toma de agua caliente ☹

APARATO // ATENCION  
CALENT. // VAPOR

VAPOR

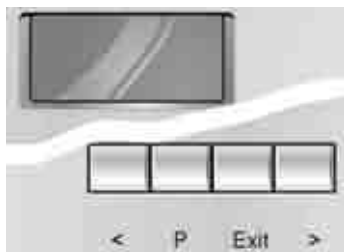

Toma de vapor ☕

Indicaciones que aparecen en la pantalla de visualización durante el breve período de calentamiento hasta poder extraer el vapor.

### Pantalla de visualización

La pantalla de visualización muestra los ajustes efectuados, los procesos en curso y las indicaciones del aparato.

El aparato se programa en fábrica con los ajustes estándar para funcionamiento óptimo. Estos ajustes puede modificarse – véase al respecto el capítulo «Modificar los ajustes / Programar la máquina».

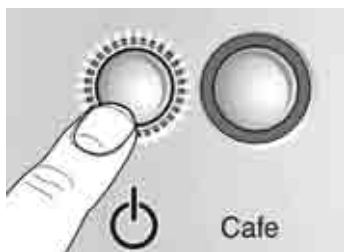

### Tecla ⏻

Con la tecla ⏻ se conecta el aparato o se coloca en la modalidad «Standby».

Tras accionar la tecla ⏻, el aparato inicia un ciclo de calentamiento y enjuague. El anillo luminoso de la tecla ⏻ destella durante dichos procesos.

El aparato no ejecuta el ciclo de enjuague en caso de

- estar caliente al conectarlo o
- no haber extraído café antes de activar la modalidad «Standby» (Preparada).

APARATO  
CALENT.

APARATO  
LAVANDO

En la pantalla de visualización se muestra el ciclo de calentamiento y enjuague.

Durante la toma de café, la tecla ⏻ está **bloqueada**. Pulsando nuevamente la tecla ⏻ se puede anular dicho bloqueo.

**i** Cuatro horas después de registrarse la última toma de café, el aparato inicia un ciclo de enjuague automático y cambia a la modalidad «Standby» (Preparada). Estos valores se pueden modificar – véase a este respecto el capítulo «Modificar los ajustes / Programar la máquina».

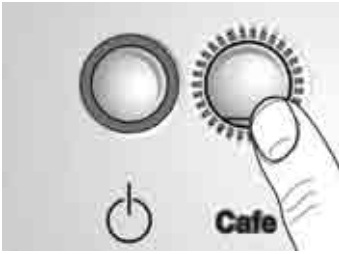

### Tecla de extracción

Pulsando la tecla de extracción **Cafe** se puede tomar café o café expreso. El anillo luminoso verde destella durante dicha operación.

Mediante una nueva pulsación de la tecla de extracción **Cafe** se pone fin a la extracción de café.

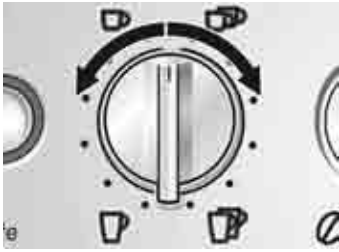

### Mando giratorio para ajustar la cantidad de agua

☐ - ☐ / ☐☐ - ☐☐

Con el mando giratorio ☐ - ☐ / ☐☐ - ☐☐ se ajusta la cantidad de líquido deseada.

Girando el mando hacia la izquierda (sentido de marcha contrario al de las agujas de reloj), se pueden seleccionar seis posiciones:

CORTO EXPRESSO  
 EXPRESSO  
 CAFE CORTO  
 CAFE MEDIANO  
 CAFE LARGO  
 CAFE XL

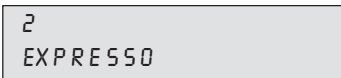
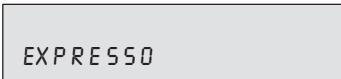

Girando el mando hacia la derecha (sentido de marcha de las agujas de reloj), se pueden seleccionar seis posiciones, siempre para dos tazas:

2 CORTOS EXPRESSO  
 2 EXPRESSO  
 2 CAFES CORTOS  
 2 CAFES MEDIANOS  
 2 CAFES LARGOS  
 2 CAFES XL

Para preparar dos tazas de café, la salida **10** dispone de dos boquillas.

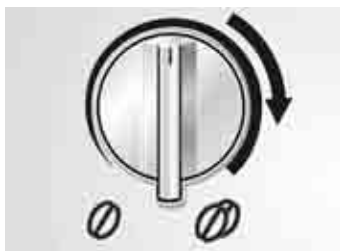

### Mando giratorio para dosificar la cantidad de café

☉ – ☉

Con el mando giratorio ☉ – ☉ se ajusta la cantidad de café molido.

MUY SUAVE

SUAVE

NORMAL

NORMAL PLUS

FUERTE

MUY FUERTE

NORMAL  
PLUS

En la pantalla de visualización se muestra la dosificación seleccionada:

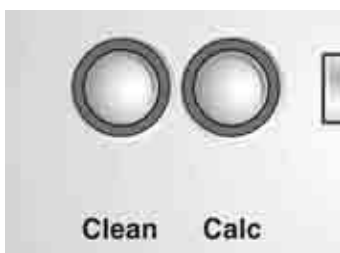

### Tecla de limpieza Clean

### Tecla de descalcificación Calc

El anillo luminoso rojo de la tecla de limpieza **Clean** o de la tecla de descalcificación **Calc** se ilumina respectivamente cuando deba realizarse la limpieza o descalcificación de la máquina – véase al respecto el capítulo «Limpiar el aparato / Descalcificación de la máquina».

# Preparación del café

## Observaciones generales

Esta cafetera muele el café necesario individualmente para cada ciclo de escaldado, elaborando así siempre un café de óptima calidad.

Se aconseja utilizar preferentemente mezclas de café en grano aptas para su elaboración en cafeteras.

Guardar el café en un envase hermético, en un lugar fresco o en el congelador. El café también se puede moler tomándolo directamente del congelador.

**NO** utilice granos de café que contengan mucho aceite o cuyo tostado sea muy oscuro.

Pueden causar un funcionamiento incorrecto.

Si utiliza granos de café con mucho aceite, viértalos sobre una bandeja y deje que algunos de los aceites adheridos se evaporen (esto no afectará el aroma del café).

**Conseja práctico:** Llene la(s) tasa(s), especialmente aquellas pequeñas y de paredes gruesas (para café expreso) con agua caliente, aclarándolas luego.

## Utilizar café en grano para café expreso / para café normal



Colocar el mando selector de funciones en la posición ☐.

- ☐ Ajustar con el mando giratorio ☐ – ☐ / ☐☐ – ☐☐ la cantidad de agua deseada, así como el número de tazas que se van a elaborar.
- ☐ Ajustar con el mando giratorio ① – ② la dosificación del café deseada.
- ☐ Colocar la taza o tazas debajo de la salida de café. En caso necesario se puede adaptar la altura de la salida de café a las necesidades concretas.
- ☐ Pulsar la tecla de extracción **Cafe**. El ciclo de escaldado se inicia automáticamente.

**Conseja práctico:** En caso de tomar dos tazas simultáneamente, seleccionar la opción **FUERTE** o **MUY FUERTE**.

- ☐ **i** Pulsando nuevamente la tecla de extracción **Cafe** o la tecla ☐, se puede poner fin al ciclo de escaldado.

**Advertencia:** En caso de aparecer en la pantalla de visualización la leyenda *PONER GRANOS* a pesar de estar lleno el recipiente para guardar granos de café, hay que cargar automáticamente los granos de café en el molinillo.

- Pulsar nuevamente la tecla de extracción **Cafe 4**.
- Seleccionar con el mando regulador del grado de molido el grado de molido del café.

## Ajustar el molinillo



### CUIDADO

Modificar el grado de molido de café sólo con el molinillo en funcionamiento, de lo contrario podría sufrir daños el aparato.

- Pulsar la tecla **11** hacia adelante y extraer la gaveta del electrodoméstico.
- Pulsar la tecla de extracción **Cafe 4**.
- Girar el regulador del grado de molido, con el molinillo en funcionamiento, en la dirección correspondiente al grado de molido deseado: Cuanto más pequeño es el punto, más fino es el grado de molido del café.
- i** El nuevo ajuste se hará notar sólo a partir de la segunda o tercera taza de café.
- Introducir la gaveta.

## Utilizar café expresso en polvo/café normal en polvo



- Ajustar con el mando giratorio ☐ – ☐ / ☐☐ – ☐☐ el tamaño y número de tazas que se desea extraer.
- Colocar la taza o tazas debajo de la salida de café. En caso necesario se puede adaptar la altura de la salida de café a las necesidades concretas.
- Pulsar la tecla **11** hacia adelante y extraer la gaveta del electrodoméstico.
- Abrir la tapa del recipiente (pozo) del café en polvo.
- Poner **una o dos** cucharadas graduadas rasas de café molido en grado medio en el recipiente.

### CUIDADO

¡No poner en el recipiente del café molido café en grano o café soluble!  
Poner como máximo dos cucharadas graduadas de café molido.

- Cerrar la tapa del recipiente del café molido.
- Introducir la gaveta.
- Pulsar la tecla de extracción **Cafe**.
- i** Para preparar otra taza de café molido, repetir la operación.

**Advertencia:** Si al cabo de 90 segundos no se ha extraído café, la cámara de escaldado es vaciada automáticamente a fin de evitar que se llene en exceso. El aparato ejecuta un ciclo de enjuague.



## Preparar agua caliente



- ❑ Desplazar el manguito **a** de la boquilla hacia **abajo**.
- ❑ Colocar una taza de tamaño adecuado debajo de la boquilla.
- ❑ Colocar el mando selector de funciones en la posición y llenar la taza.



## ADVERTENCIA



### ¡Peligro de quemaduras!

Si el mando selector de funciones se encuentra en la posición puede salir agua de la boquilla. Ést puede estar muy caliente. ¡No toque la boquilla ni la dirija hacia una persona!

- ❑ Para poner fin a la operación, girar el mando selector de funciones a la posición .
- ❑ Desplazar el manguito **a** de la boquilla hacia **arriba**.
- ❑ Desplegar la boquilla vaporizadora e introducirla profundamente en el líquido a calentar.
- ❑ Colocar el mando giratorio **lentamente** en la posición . El aparato ejecuta un ciclo de calentamiento de aprox. 20 segundos de duración. A continuación es calentado el líquido.

## Vapor para calentar líquidos



## ADVERTENCIA



### ¡Peligro de quemadura!

Tras colocar el mando en la posición , pueden producirse salpicaduras.

¡Tenga presente que el vapor sale a una temperatura muy elevada!

¡No tocar la boquilla con las manos ni orientarla contra personas!

- ❑ Para poner fin a la operación, girar el mando selector de funciones a la posición .

**Advertencia:** Limpiar la boquilla inmediatamente después de usarla y dejarla enfriar.

Los restos resecos resultan difíciles de eliminar.

## Vapor para preparar espuma de leche



- ❑ Desplazar el manguito **a** de la boquilla hacia **abajo**.
- ❑ Llenar  $\frac{1}{3}$  de la taza con leche.
- ❑ Sumergir la boquilla aprox. 1 cm en la leche.
- ❑ Colocar el mando giratorio **2 lentamente** en la posición . El aparato ejecuta un ciclo de calentamiento de aprox. 20 segundos de duración, formándose a continuación la espuma.



## ADVERTENCIA



### ¡Peligro de quemadura!

Tras colocar el mando en la posición , pueden producirse salpicaduras.

¡Tenga presente que el vapor sale a una temperatura muy elevada!

¡No tocar la boquilla con las manos ni orientarla contra personas!

- ❑ Para poner fin a la operación, girar el mando selector de funciones a la posición .

**Advertencia:** ¡Limpiar la boquilla inmediatamente después de concluir su uso y haberse enfriado! Los restos ressecos resultan difíciles de eliminar. Véase al respecto el capítulo «Limpiar el aparato / Limpieza de la boquilla». Los restos ressecos resultan difíciles de eliminar, además de influir negativamente en la formación de la espuma de leche.

**Consejo práctico:** Utilizar preferentemente leche fría con un contenido de grasa de 1,5 %.

# Modificar los ajustes / Programar la máquina

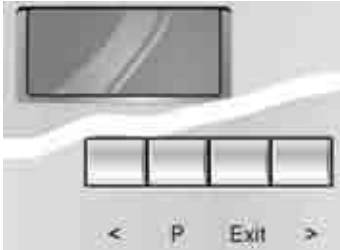

El aparato viene ajustado de fábrica de modo que puede extraerse café sin necesidad de programar la máquina.

Para modificar los ajustes básicos deberán utilizarse las teclas de funciones que se encuentran debajo de la pantalla de visualización.

- < Tecla de selección
- P Acceso a la modalidad de programación  
Memorización de los ajustes
- Exit Interrumpir la programación
- > Tecla de selección

## CUIDADO

No desconectar el aparato durante la programación del mismo, de lo contrario éste no aceptará ni incorporará las modificaciones.

## Programar

Para modificar los ajustes básicos, el aparato tiene que estar conectado.

Los siguientes ajustes básicos pueden modificarse:

- Idioma
- Dureza de agua
- Filtro
- Temperatura
- Hora actual
- Temporizador
- Modalidad de ahorro energético

Los ajustes de fábrica se muestran en este capítulo sobre un fondo gris – he aquí un ejemplo.

IDIOMA  
ESPAÑOL

## Idioma

IDIOMA  
ESPANOL

Para modificar el idioma ajustado en la pantalla de visualización:

- Pulsar la tecla **P** en la pantalla de visualización como mínimo durante 3 segundos.
- Pulsar la tecla **P** hasta que destelle la indicación.
- Seleccionar con las flechas **<** y **>** el idioma deseado.
- Para memorizar los ajustes, pulsar la tecla **P**.
- Pulsar la tecla **Exit**. El aparato está en disposición de atender los deseos de toma de café.
- El sistema dispone de los siguientes idiomas:

LANGUAGE  
ENGLISH

LANGUE  
FRANCAIS

LINGUA  
ITALIANO

SPRAK  
SVENSKA

TAAAL  
NEDERL.

JASYK  
RUSSKIY

SPRACHE  
DEUTSCH

## Dureza del agua

DUREZA  
AGUA 1

DUREZA  
AGUA 2

DUREZA  
AGUA 3

DUREZA  
AGUA 4

- Comprobar el grado de dureza del agua con ayuda de las tiras suministradas con el aparato.  
 = Dureza 2
- Pulsar la tecla **P** en la pantalla de visualización como mínimo durante 3 segundos.
- Seleccionar con las flechas **<** y **>** **DUREZA AGUA**.
- Pulsar la tecla **P** hasta que destelle la cifra en la pantalla
- Ajustar el grado de dureza del agua comprobado con ayuda de las teclas **<** y **>**.
- Para memorizar los ajustes, pulsar la tecla **P**.
- Pulsar la tecla **Exit**. El aparato está en disposición de atender los deseos de toma de café.

**Advertencia:** La comprobación del grado de dureza correcto del agua es importante para el programa de descalcificación. En caso de disponer de una instalación descalcificadora externa o utilizar agua filtrada, ajustar la opción **DUREZA AGUA 1**.

## Filtro

El filtro **20** tiene por misión reducir los depósitos calcáreos, proteger el aparato y prolongar la vida útil del mismo.

### Montar o sustituir el filtro

- i** El aparato tiene que estar conectado.
- Colocar un recipiente con una capacidad mínima de 0,5 litros debajo de la boquilla vaporizadora **12**.
- Enroscar o sustituir el filtro **20** con ayuda de la herramienta auxiliar de roscado.

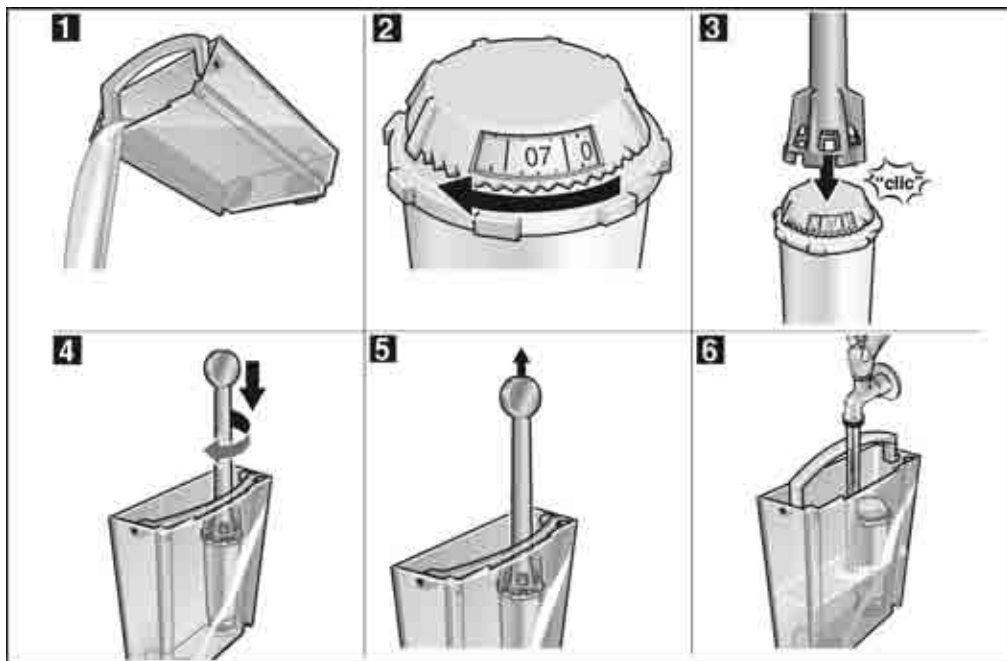

FILTRO  
SI / NUEVO

FILTRO  
NO / VIEJO

- Pulsar la tecla **P** en la pantalla de visualización **6** durante 3 segundos como mínimo.
- Seleccionar con las flechas **<** y **>** la opción **FILTRO**.
- Pulsar la tecla **P**: La indicación parpadea.
- Seleccionar con las flechas **<** y **>** la opción **FILTRO SI / NUEVO**.
- Pulsar la tecla **P** para fijar en memoria los ajustes efectuados.
- Girar el mando selector de funciones **2** a la posición **/\**.

**¡Atención!** El aparato ejecuta un ciclo de enjuague automático (aprox. 2 minutos). El agua penetra en el recipiente y puede presentar una ligera decoloración. ¡No ingerir el agua resultante del ciclo de enjuague!

- Si en la pantalla de visualización aparece la indicación **ABRIR CAFE**, colocar el mando selector de funciones **2** en la posición **P**.
- i** En la pantalla de visualización puede continuar indicándose ópticamente la dureza del agua, aunque la opción de ajuste no está activada.

### Retirar el filtro

- i** El aparato tiene que estar conectado.
- Desenroscar el filtro **20** con ayuda de la herramienta auxiliar de roscado girándolo hacia la izquierda (sentido de marcha contrario al de las agujas del reloj).
- Pulsar la tecla **P** en la pantalla de visualización **6** durante 3 segundos como mínimo.
- Seleccionar con las flechas **<** y **>** la opción **FILTRO SI / NUEVO**.
- Pulsar la tecla **P**: La indicación parpadea.
- Seleccionar con las flechas **<** y **>** la opción **FILTRO NO / VIEJO**.
- Pulsar la tecla **P** para fijar en memoria los ajustes.
- Pulsar la tecla **Exit**: La máquina vuelve a estar en disposición de cumplir las demandas de café.

### ¡Atención!

- La capacidad del filtro está agotada tras realizar 50 litros (en la pantalla de visualización aparece la indicación **FILTRO CAMBIAR**) o haber transcurrido aprox. dos meses. El filtro debe ser sustituido.
- ¡No montar el filtro en caso de activarse en pantalla la leyenda **APARATO CON CAL!** Descalcificar previamente la máquina.
- Antes de proceder a la descalcificación de la máquina deberá retirarse el filtro del depósito de agua.
- El filtro tiene que ser enjuagado tras su montaje. Obsérvense a este respecto las indicaciones que aparecen en pantalla.

- Si la máquina siempre con el filtro montado, deberá descalcificarse una o dos veces al año, también en el caso de que no apareciera en pantalla la correspondiente indicación.
- En caso de trabajar con agua descalcificada procedente de una instalación de descalcificación doméstica, no deberá montarse el filtro en la máquina.

Nº de pedido del filtro: 461732.

Esta opción permite ajustar la temperatura del café.

- Pulsar la tecla **P** en la pantalla de visualización como mínimo durante 3 segundos.
- Con ayuda de las teclas **<** y **>** seleccionar **TEMP.**
- Pulsar la tecla **P** hasta que destelle la indicación.
- Efectuar el ajuste correspondiente con ayuda de las teclas **<** y **>**.
- Para memorizar los ajustes, pulsar la tecla **P**.
- Pulsar la tecla **Exit**. El aparato está en disposición de atender los deseos de toma de café.

## Temperatura

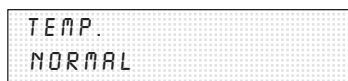

## Hora actual

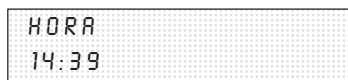

Con esta opción se ajusta y memoriza la hora actual; esta opción es necesaria para poder usar el temporizador.

- Pulsar la tecla **P** en la pantalla de visualización como mínimo durante 3 segundos.
- Seleccionar con las flechas **<** y **>** **HORA**.
- Pulsar la tecla **P**: la indicación horaria destella.
- Efectuar el ajuste correspondiente con ayuda de las teclas **<** y **>**.
- Pulsar la tecla **P**: la indicación de minutos destella.
- Efectuar el ajuste correspondiente con ayuda de las teclas **<** y **>**.
- Para memorizar los ajustes, pulsar la tecla **P**.
- Pulsar la tecla **Exit**. El aparato está en disposición de atender los deseos de toma de café.

La hora ajustada se borra en caso de:

- extraer el cable de conexión del aparato de la toma de corriente
- desconectar el aparato a través del interruptor de red **1**
- producirse un corte del suministro de corriente.

En todos estos casos deberá volver a ajustarse la hora actual.

## Temporizador

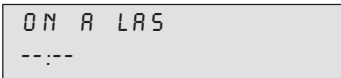

ON A LAS  
---:--

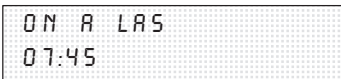

ON A LAS  
07:45

Con esta función se puede programar la hora en que debe conectarse automáticamente la cafetera.

- Pulsar la tecla **P** en la pantalla de visualización como mínimo durante 3 segundos.
- Seleccionar con las flechas **<** y **>** **ON A LAS**
- Pulsar la tecla **P**: la indicación horaria destella.
- Efectuar el ajuste correspondiente con ayuda de las teclas **<** y **>**.
- Pulsar la tecla **P**: la indicación de minutos destella.
- Efectuar el ajuste correspondiente con ayuda de las teclas **<** y **>**.
- Para memorizar los ajustes, pulsar la tecla **P**.
- Pulsar la tecla **Exit**. El aparato está en disposición de atender los deseos de toma de café.

Desactivar la función:

- Colocar la indicación temporal con ayuda de las teclas **<** y **>** en **---:--**.

**Advertencia:** Para poder usar el temporizador, tiene que haberse ajustado primero la hora actual en el aparato.

- i** La hora de conexión programada se conserva incluso en caso de producirse un corte en el suministro de corriente o desconectar el aparato a través del interruptor de red **1**.



## Modalidad de ahorro energético

OFF EN  
4 HORAS

OFF EN  
2 HORAS

Con esta opción se puede ajustar a partir de qué número de horas, el aparato conmuta automáticamente a la modalidad «Standby» (Preparada).

- Pulsar la tecla **P** en la pantalla de visualización como mínimo durante 3 segundos.
- Seleccionar con las flechas **< y >** **OFF EN**
- Pulsar la tecla **P**: la indicación horaria destella.
- Efectuar el ajuste correspondiente con ayuda de las teclas **< y >**.
- Para memorizar los ajustes, pulsar la tecla **P**.
- Pulsar la tecla **Exit**. El aparato está en disposición de atender los deseos de toma de café.
- i** La hora de desconexión programada se conserva incluso en caso de producirse un corte en el suministro de corriente o desconectar el aparato a través del interruptor de red.

## Indicación de procesos

PROCESOS  
- - - 86

Esa función señala el número de tomas de expreso, café normal y café molido que se han realizado. El recuento se efectúa de modo automático.

- Pulsar la tecla **P** en la pantalla de visualización como mínimo durante 3 segundos.
- Seleccionar con las flechas **< y >** **PROCESOS**.
- Pulsar la tecla **Exit**. El aparato está en disposición de atender los deseos de toma de café.
- i** ¡En el aparato no se pueden efectuar más modificaciones!

## Función de puesta a cero RESET

**Esta opción sólo está disponible encontrándose el aparato en la modalidad «Standby» (Preparada).**

- Pulsar simultáneamente las teclas **< y >** como mínimo durante tres segundos – se borran todos los valores programados por el usuario.
- i** Los ajustes se muestran en alemán en la pantalla de visualización después de función RESET.

# Indicaciones del sistema

El aparato muestra procesos en curso e indicaciones en la pantalla de visualización.

	Significado	Manera de subsanar
LLENAR AGUA	Falta agua.	Llenar agua limpia, fría en el depósito de agua <b>19</b> .
	<b>Advertencia:</b> En el depósito de agua <b>19</b> siempre queda una mínima cantidad de agua residual.	
	El depósito de agua no está instalado en el aparato o no lo está correctamente.	Colocar el depósito de agua en su sitio.
PONER GRANOS	Faltan granos de café en el recipiente.	Llenar el recipiente con café en granos.
	<b>Advertencia:</b> La indicación <b>PONER GRANOS</b> permanece iluminada en pantalla hasta que se vuelve a extraer café.	
LLENAR // PULSAR SISTEMA // CAFE	El sistema de tuberías de agua del aparato está vacío.	Pulsar la tecla de extracción <b>Cafe</b> .
SISTEMA CALIENTE	El sistema está recalentado tras haber realizado tomas de vapor del mismo.	Dejar enfriar el sistema extrayendo agua caliente  .
VACIAR BANDEJAS	Las bandejas (recipientes) para agua residual <b>23</b> y para posos de café <b>21</b> están llenas o los contactos <b>25</b> están sucios.	Retirar la bandeja (recipiente) <b>23</b> y la bandeja (recipiente) para posos de café <b>21</b> de su emplazamiento, vaciarlas y volverlas a colocar en su sitio. Limpiar y secar los contactos <b>25</b> .

	Significado	Manera de subsanar
FALLO EN BANDEJAS	La bandeja <b>23</b> y el recipiente para posos de café <b>21</b> no están colocados en el aparato.	Colocar la bandeja <b>23</b> y el recipiente para posos de café <b>21</b> en el aparato.
	<b>Advertencia:</b> El aparato muestra no indicaciones en la pantalla de visualización, si el recipiente para posos de café <b>21</b> sólo no está colocados en el aparato.	
LIMPIAR APARATO	El anillo luminoso rojo de la tecla de limpieza <b>Clean</b> se ilumina.	Ejecutar el programa de limpieza – véase al respecto el capítulo «Limpiar el aparato».
APARATO CON CAL	El anillo luminoso rojo de la tecla de descalcificación <b>Calc</b> se ilumina.	Ejecutar el programa de descalcificación – véase al respecto el capítulo «Descalcificación de la máquina».
FILTRO CAMBIAR	La capacidad del filtro <b>20</b> está agotada tras realizar 400 tomas o haber transcurrido aprox. dos meses.	Sustituir el filtro <b>20</b> (Nº de pedido 46 1732) o proseguir el funcionamiento de la máquina sin el filtro. Modificar en consecuencia los ajustes de la máquina.
CERRAR PUERTA	La puerta de acceso al grupo de escaldado <b>13</b> no está cerrada.	Cerrar la puerta de acceso al grupo de escaldado <b>13</b> .
ABRIR CAFE		Colocar el mando selector de funciones en la posición  .
	<b>Advertencia:</b> Mientras las indicaciones <b>LLENAR AGUA, CERRAR PUERTA, VACIAR BANDEJAS</b> o <b>FALLO EN BANDEJAS</b> estén activadas en la pantalla de visualización, <b>no se puede extraer</b> café de la máquina.	

# Limpiar el aparato

## Limpeza diaria



### ADVERTENCIA



#### ¡Peligro de descargas eléctricas!

Antes de iniciar la limpieza del aparato, extraer el cable de conexión de la red eléctrica.



### CUIDADO



¡No utilizar agentes agresivos ni abrasivos! ¡No sumergir nunca el aparato en agua!  
¡No utilizar limpiadoras de vapor!

- Limpiar el cuerpo exterior del aparato con un paño húmedo.
- Enjuagar el depósito de agua. Llenar agua limpia en el mismo.
- Retirar la bandeja **23** y el recipiente para posos de café **21** del aparato. Vaciarlos. ¡Lavar en el lavavajillas sólo el recipiente para posos de café **21**!
- Limpiar los contactos.
- Limpiar el interior del aparato (bandejas) con un paño o un aspirador.

**Advertencia:** Si el aparato se conecta – estando frío – a través de la tecla  o pasa a la modalidad «Standby» tras efectuar tomas de café, el aparato ejecuta automáticamente un ciclo de enjuague. Es decir, el sistema se limpia a sí mismo.

## Programa de limpieza

LIMPIAR  
APARATO

Si estando conectado el aparato se ilumina el anillo luminoso rojo de la tecla de limpieza **Clean** y aparece en la pantalla de visualización la indicación **LIMPIAR APARATO**, éste deberá limpiarse a la mayor brevedad posible.

Para limpiar el aparato deberá emplearse la pastilla de limpieza suministrada con el mismo.

**Introducir las pastillas de detergente sólo tras pedirlo el sistema.**



### ADVERTENCIA



#### ¡Peligro de lesiones!

No colocar la pastilla en la boca. Mantenerlas bajo llave y fuera del alcance de los niños. Evitar el contacto con la piel y los ojos. No ingerir el líquido.

Si las pastillas entran en contacto con los ojos, lavar con abundante agua y consultar un médico.

Si se ha ingerido una pastilla, procurar inmediatamente el consejo médico.

Esas pastillas han sido desarrolladas específicamente para la limpieza de este aparato concreto y se pueden adquirir a través del Servicio de Asistencia Técnica Oficial de la marca (Nº de pedido 31 0575).

**i** Durante el ciclo de limpieza destella al anillo luminoso de la tecla de limpieza **Clean**.



### CUIDADO



¡No interrumpir nunca el programa de limpieza!

¡No ingerir los líquidos producidos durante la limpieza!

¡No poner en ningún caso pastillas o agentes de descalcificación en el recipiente!

LIMPIAR // CAFE  
APARATO // MEDIANO

Durante la ejecución del ciclo de limpieza – aprox. 15 minutos – se describen procesos en curso y se facilitan instrucciones en la pantalla de visualización.

VACIAR  
BANDEJAS

LIMPIEZA  
APARATO

PASTILLA // CERRAR  
DEPOSITO // TAPA

PULSAR  
CAFE

LIMPIEZA  
APARATO

VACIAR  
BANDEJAS

CAFE  
MEDIANO

### Arrancar el programa de limpieza

- Llenar completamente el depósito de agua.
- Pulsar la tecla de limpieza **Clean** como mínimo durante 3 segundos.
- Retirar la bandeja **23** y el recipiente para posos de café **21** del aparato. Vaciarlos y colocarlos en su sitio.

**Advertencia:** El aparato ejecuta el ciclo de limpieza automáticamente. Espere la siguiente indicación en la pantalla de visualización (aprox. 1 minuto).

- Pulsar la tecla **11** hacia adelante y extraer la gaveta del electrodoméstico.
- Abrir la tapa del recipiente (pozo) del café en polvo.
- Introducir **una** pastilla de limpieza en el recipiente (pozo) del café en polvo.
- Cerrar la tapa del recipiente (pozo) para el café en polvo.
- Introducir la gaveta.
- Pulsar la tecla de extracción **Cafe**.

**Advertencia:** El aparato ejecuta el ciclo de limpieza automáticamente. Espere la siguiente indicación en la pantalla de visualización (aprox. 10 minutos).

- Retirar la bandeja **23** y el recipiente para posos de café **21** del aparato. Vaciarlos y colocarlos en su sitio.

El ciclo de limpieza ha concluido. El anillo luminoso de la tecla de limpieza **Clean** se ha apagado. El aparato vuelve a estar en disposición de funcionamiento.

## Limpiar la boquilla



### CUIDADO



La boquilla de vaporización **12** deberá limpiarse inmediatamente después de concluir su uso.

- Colocar un recipiente de tamaño adecuado debajo de la boquilla **12**.
- Colocar el mando selector de funciones **2** brevemente en la posición **!/\**.



### ADVERTENCIA



#### ¡Peligro de quemadura!

Tras colocar el mando en la posición **!/\**, pueden producirse salpicaduras.

¡Tenga presente que el vapor sale a una temperatura muy elevada!

¡No tocar la boquilla **12** con las manos ni orientarla contra personas!

- Colocar el mando selector de funciones **2** en la posición **P**.
- Limpiar la boquilla **12** exteriormente, tras dejarla enfriar.
- Para efectuar la limpieza a fondo de la boquilla de vaporización, desarmar la boquilla de vaporización.

Para ello

- Desmontar la boquilla **12/b** con ayuda de una moneda.
- Limpiar en particular la punta de la boquilla con un cepillo y un objeto puntiagudo.
- Limpiar todas las piezas en una solución de agua y agente de limpieza, enjuagarlas luego en agua limpia y secarlas (apropiadas para el lavado en el lavavajillas).

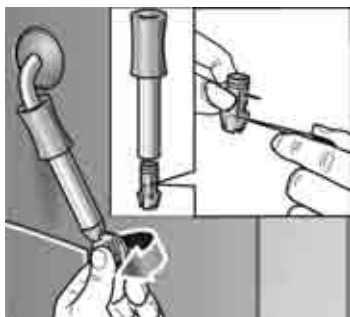

# Descalcificación de la máquina

APARATO  
CON CAL

Si estando conectado el aparato se ilumina el anillo luminoso rojo de la tecla de descalcificación **Calc 9** y aparece en la pantalla de visualización la indicación **APARATO CON CAL**, deberá procederse inmediatamente a la descalcificación del aparato. En caso de no efectuar la descalcificación de la máquina de conformidad a las instrucciones de uso, ésta puede resultar dañada.

## Nota:

Si utiliza un filtro **20** y se visualiza el mensaje **APARATO CON CAL**, el filtro **NO** está activado en los ajustes de la máquina. Siga las instrucciones de «Cambio de ajustes / programación – Filtro».

Si el electrodoméstico se utiliza siempre con el filtro colocado, deberá descalcificárselo una o dos veces por año, aún si no se visualiza el mensaje correspondiente.



## ADVERTENCIA



### ¡Peligro de lesiones!

No colocar el agente descalcificador en la boca. Mantenerlas bajo llave y fuera del alcance de los niños. Evitar el contacto con la piel y los ojos. No ingerir el líquido.

Si el agente descalcificador entran en contacto con los ojos, lavar con abundante agua y consultar un médico.

Si se ha ingerido agente descalcificador, procurar inmediatamente el consejo médico.



FILTRO  
NO/VIEJO

APARATO // CAFE  
CON CAL // MEDIANO



## CUIDADO



¡No efectuar nunca la descalcificación del aparato con vinagre o soluciones a base de vinagre!

¡No utilizar pastillas de detergente para descalcificar la máquina!

¡No interrumpir nunca el programa de descalcificación!

¡No ingerir los líquidos producidos durante la descalcificación!

- i** Se encuentran a disposición, agentes especialmente desarrollados para esta tarea en el servicio a clientes.
- i** El anillo luminoso de la tecla de descalcificación **Calc 9** destella durante la ejecución del ciclo de descalcificación.



## CUIDADO



El programa de descalcificación sólo arranca estando programada la opción **FILTRO NO/VIEJO**.

¡No tratar de efectuar la descalcificación de la máquina con el filtro colocado!

Durante la ejecución del ciclo de descalcificación – aprox. 35 minutos – se describen procesos en curso y se facilitan instrucciones en la pantalla de visualización.

Los tiempos señalados pueden diferir.

VACIAR  
BANDEJAS

METER // ABRIR  
ANTICAL // AGUA

APARATO  
DESCALC.

ABRIR  
CAFE

APARATO  
DESCALC.

VACIAR  
BANDEJAS

### Arrancar el programa de descalcificación

- Pulsar la tecla de descalcificación **Calc 9** como **mínimo durante 3 segundos**.
- Retirar la bandeja **23** y el recipiente para posos de café **21** del aparato. Vaciarlos y colocarlos en su sitio.
- Poner agua en el depósito de agua **19** y agregar el agente descalcificador – La cantidad total de líquido admisible es de 0,5 litros
- o
- Poner en el depósito de agua **19** la solución de descalcificación ya lista para usar – La cantidad total de líquido admisible es de 0,5 litros.
- Colocar un recipiente de tamaño adecuado debajo de la boquilla **12**.
- Colocar el mando selector de funciones **2** en la posición **!/\**.

**Advertencia:** El aparato ejecuta automáticamente el ciclo de descalcificación. La solución de descalcificación fluye a intervalos en el recipiente de recogida. Espere la siguiente indicación en la pantalla de visualización (aprox. 10 minutos).

- Colocar el mando selector de funciones **2** en la posición **☐**.

**Advertencia:** El aparato ejecuta automáticamente el ciclo de descalcificación. La solución de descalcificación fluye a intervalos en la bandeja **23**. Espere la siguiente indicación en la pantalla de visualización (aprox. 10 minutos).

- Retirar la bandeja **23** y el recipiente para posos de café **21** del aparato. Vaciarlos y colocarlos en su sitio.

LLENAR  
AGUA

ABRIR  
CAFE

APARATO  
DESCALC.

ABRIR  
CAFE

APARATO  
DESCALC.

VACIAR // LIMPIAR  
BANDEJAS // CONTACTO

APARATO  
LAVANDO

CAFE  
MEDIANO

- Enjuagar el depósito de agua **19** con agua limpia. Llenarlo hasta la marca de máximo nivel «**max**» y colocarlo en el aparato.
- Vaciar el recipiente de recogida y volverlo a colocar debajo de la boquilla **12**.
- Colocar el mando selector de funciones **2** en la posición  $\swarrow/\searrow$ .

**Advertencia:** El aparato ejecuta automáticamente un ciclo de enjuague. El agua fluye a intervalos en el recipiente de recogida. Espere la siguiente indicación en la pantalla de visualización (aprox. 4 minutos).

- Colocar el mando selector de funciones **2** en la posición  $\nabla$ .

**Advertencia:** El aparato ejecuta automáticamente un ciclo de enjuague. El agua fluye a intervalos en el recipiente de recogida **23**. Espere la siguiente indicación en la pantalla de visualización (aprox. 4 minutos).

- Retirar la bandeja **23** y el recipiente para posos de café **21** del aparato.
- Limpiar y secar los contactos **25**.
- Colocar la bandeja **23** y el recipiente para posos de café **21** en su sitio.
- Limpiar con un paño las salpicaduras que se hubieran producido en la boquilla **12** y el cuerpo del aparato.



**Advertencia:** El aparato ejecuta automáticamente un ciclo de enjuague.

El ciclo de descalcificación ha concluido. El anillo luminoso de la tecla de descalcificación **Calc 9** se ha apagado. El aparato vuelve a estar en disposición de funcionamiento.

## Evacuar el agua caliente

### SISTEMA CALIENTE

El programa de descalcificación requiere agua a una temperatura determinada para su inicio. Si la temperatura del agua en el aparato fuera demasiado elevada, deberá evacuarse primero el agua caliente del aparato.

- Colocar un recipiente de recogida adecuado debajo de la boquilla **12**.
- Colocar el mando selector de funciones **2** en la posición . El agua fluye en el recipiente de recogida.
- Colocar el mando selector de funciones **2** en la posición .

El agua en el sistema ha alcanzado la temperatura correcta. El ciclo de descalcificación puede comenzar.

## Pequeñas averías de fácil solución

Avería	Posible causa	Forma de subsanarla
La indicación <b>PONER GRANOS</b> se ilumina en pantalla a pesar de que el recipiente para guardar los granos de café está lleno.	El molinillo no se ha cargado aún automáticamente con los granos de café.	Pulsar nuevamente la tecla de extracción <b>Cafe 4</b> .
	Los granos son demasiado grandes o contienen demasiado aceite. No pueden penetrar en la unidad molidora.	Utilice granos con menor contenido de aceite o más pequeños. Para quitar los granos demasiado grandes, utilice una aspiradora.
No es posible tomar agua caliente o vapor.	La boquilla <b>12</b> está obstruida.	Limpiar a fondo la boquilla <b>12</b> .
La espuma generada es insuficiente o sale líquida.	El mando giratorio <b>12/a</b> de la válvula de aspiración <b>12/b</b> no está correctamente encajado.	Encajar firmemente el mando giratorio <b>12/a</b> sobre la boquilla de aspiración <b>12/b</b> .

Avería	Posible causa	Forma de subsanarla
La espuma generada es insuficiente o sale líquida.	La cobertura <b>a</b> sobre la boquilla <b>12</b> no se encuentra en la posición correcta.	Deslice la cobertura <b>a</b> sobre la boquilla <b>12</b> hacia abajo.
	Se ha utilizado una leche inadecuada.	Utilizar leche fría con contenido de grasa de 1,5%.
El café sale a gotas.	Se ha ajustado un grado de molido demasiado fino.	Ajustar un grado de molido menos fino.
	Los granos contienen demasiado aceite.	Utilice granos con menor contenido de aceite.
El café sale a gotas.	El café en polvo utilizado es demasiado fino.	Para aclarar el electrodoméstico, siga las instrucciones «Utilización de café en polvo» en página 14, pero <b>no</b> agregue café en polvo en el conducto.
El café no sale cremoso.	Se ha empleado una clase de café inadecuada.	Utilizar otra clase de café.
	Los granos de café son viejos (no son recién tostados).	Utilizar granos frescos (de tueste reciente).
El café no sale cremoso.	Al seleccionar el grado de molido, no se han tenido en cuenta las características de los granos de café.	Optimizar el grado de molido.
El molinillo no muele los granos de café.	Los granos de café no llegan a acceder al molinillo (demasiado oleosos).	Golpear levemente el recipiente para guardar el café en grano.
El programa de descalcificación no arranca.	La máquina está programada en: <b>FILTRO SI / NUEVO</b> o en la pantalla de visualización aparece la indicación <b>FILTRO CAMBIAR</b> .	Modificar la programación a <b>FILTRO NO / VIEJO</b> – ¡No tratar de efectuar la descalcificación de la máquina con el filtro colocado!
	El sistema se ha calentado en exceso.	Extraer agua caliente del aparato.

Avería	Posible causa	Forma de subsanarla
El programa de limpieza no arranca.	El sistema se ha calentado en exceso.	Extraer agua caliente del aparato.
	En la pantalla de visualización aparece la indicación <b>FILTRO CAMBIAR</b> .	Sustituir el filtro.
Funcionamiento ruidoso del molinillo.	Han accedido al molinillo cuerpos extraños (por ejemplo piedrecillas, que también pueden encontrarse en las clases selectas de café).	Llamar a la Línea de atención al usuario. <b>Advertencia:</b> Se puede continuar preparando café en polvo.
Indicación <b>ERROR 1</b> en pantalla	El aparato está demasiado frío.	Aguardar a que el aparato alcance la temperatura ambiente.
Indicación en pantalla <b>ERROR 5</b> o <b>ERROR 8</b>	Avería técnica.	Desconectar el aparato a través del interruptor de red <b>1</b> durante un período mínimo de 10 segundos.
<b>En caso de no poder subsanar las averías con ayuda de estos consejos, deberá ponerse en contacto con la Línea de atención al cliente.</b>		

Se reserva el derecho a efectuar modificaciones.







## **GAGGENAU**

GAGGENAU HAUSGERÄTE GMBH  
CARL-WERY-STR. 34 · 81739 MÜNCHEN  
GERMANY  
☎ (089) 45 90-03  
FAX (089) 45 90-23 47

## **GAGGENAU**

5551 McFADDEN AVENUE  
HUNTINGTON BEACH, CA 92649  
USA  
☎ (800) 828-9165 · FAX (714) 901-0979  
[www.gaggenau-usa.com](http://www.gaggenau-usa.com)

## Free Manuals Download Website

<http://myh66.com>

<http://usermanuals.us>

<http://www.somanuals.com>

<http://www.4manuals.cc>

<http://www.manual-lib.com>

<http://www.404manual.com>

<http://www.luxmanual.com>

<http://aubethermostatmanual.com>

Golf course search by state

<http://golfingnear.com>

Email search by domain

<http://emailbydomain.com>

Auto manuals search

<http://auto.somanuals.com>

TV manuals search

<http://tv.somanuals.com>