

ShredMaster® CC195



Instruction Manual
Manuel d'utilisation
Manual de instrucciones



To Register this product go to www.gbc.com
Pour enregistrer ce produit allez sur www.gbc.com
Para registrar este producto entre en www.gbc.com



English	4
Français	6
Español	8

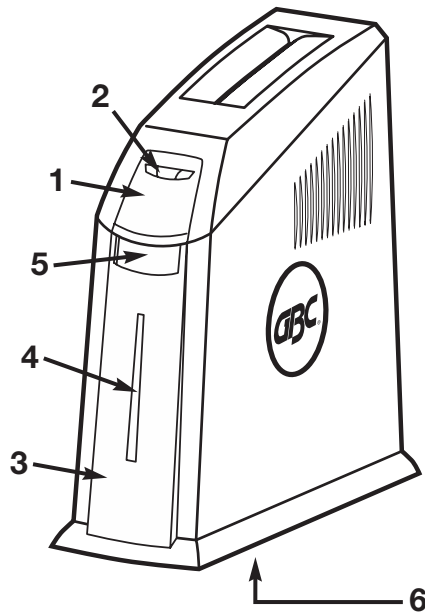
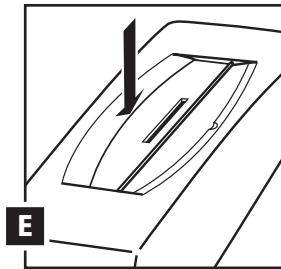
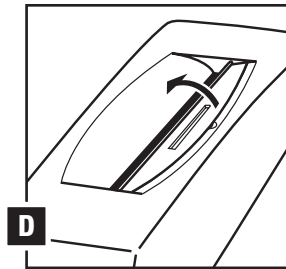
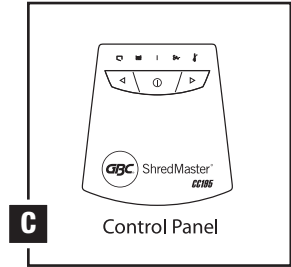
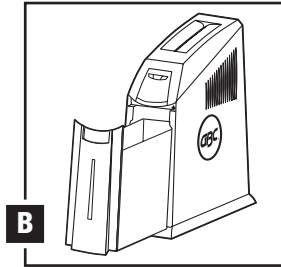
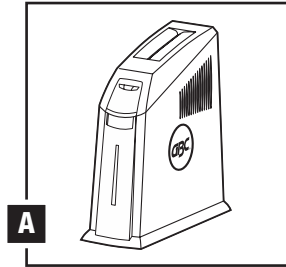



ShredMaster® CC195

Specifications

Models	CC195
Cutting Style	Cross Cut
Throat Width	9 1/2"
Shred Width	5/8" x 1 1/8"
Sheet Capacity*	15 sheets
Speed	6fpm
Amperage	4,2 amps
Noise Level	68 dB
Duty Cycle	4 min on / 30 min off
Volts/ Hz	120V/60Hz
Power Consumption (input/output)	480 watt
Staples / PaperClips	Yes
Credit Cards	Yes
CD's (max 2/day)	yes

* Measured using standard 20# paper. Shredding other than standard paper may damage or shorten the lifetime of the shredder knives.

- 1** Control Panel
- 2** Reverse / Auto On Off / Forward
- 3** Waste Bin
- 4** Window. Indicates when basket is full
- 5** Pull out handle
- 6** Castor wheels

Important safety instructions

YOUR SAFETY AS WELL AS THE SAFETY OF OTHERS IS IMPORTANT TO GBC. IN THIS INSTRUCTION MANUAL AND ON THE PRODUCT ARE IMPORTANT SAFETY MESSAGES. READ THESE MESSAGES CAREFULLY.



THE SAFETY ALERT SYMBOL PRECEDES EACH SAFETY MESSAGE IN THIS INSTRUCTION MANUAL AND ON THE PRODUCT. THIS SYMBOL INDICATES A POTENTIAL PERSONAL SAFETY HAZARD THAT COULD HURT YOU OR OTHERS, AS WELL AS CAUSE PRODUCT OR PROPERTY DAMAGE. DO NOT CONNECT HIS UNIT TO ELECTRICAL POWER OR ATTEMPT TO OPERATE IT BEFORE YOU HAVE READ THESE OPERATING INSTRUCTIONS. SAVE THESE INSTRUCTIONS FOR LATER USE.

THIS WARNING IS FOUND ON THE PRODUCT.



This safety message means that you could be seriously hurt or killed if you open the Product and expose yourself to hazardous voltage.



This safety message means that you could be seriously hurt if you place your hands in the discharge area.

Electrical safeguards

- Unplug your shredder before moving it, emptying the shred bag, or when it is not in use for an extended period of time.
- Do not operate with a damaged power supply cord or plug, after it malfunctions, or after it has been damaged in any manner.
- Do not overload electrical outlets beyond capacity as this can result in fire or electrical shock.
- The socket-outlet should be installed near the equipment and shall be easily accessible.
- Do not alter the attachment plug. The plug is configured for the appropriate electrical supply.
- Do not use near water.
- Keep out of reach of children.
- Do NOT use aerosol dusters or cleaners.
- Do NOT spray anything into the shredder.

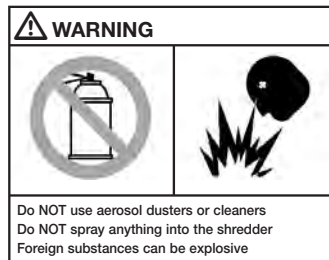



Shredder Control Panel



- This means you should be careful because long hair can become entangled in the cutting head. This could hurt you.
- This means don't reach into the feed opening of the cutting head. This could hurt you.
- This means be careful of ties and other loose clothing which could become entangled in the cutting head. This could hurt you.
- This means you should be careful of loose jewellery which could become entangled in the cutting head. This could hurt you.
- This means do not allow children to use the shredder.

Installation

Position the shredder onto the basket. Once the unit is correctly positioned on the basket, plug it into a standard AC outlet (**fig. A**).

On/Auto

Simply insert paper into the centre of the throat. Once your document has activated the trigger switch, the unit will turn on automatically.

Forward and Reverse

Moving the switch to either of these positions will cause the unit to run in the corresponding direction.

CD Shredding (**fig. D-E**)

Rotate the CD shredding flap positioned over the paper feeding entry so that the CD slot covers the paper entry slot. Put 1 CD at a time into the slot in flap. After shredding return flap to its original position to expose paper shredding slot.

Warranty

Operation of this machine is guaranteed for 2 years for the machine and 5 years for the cutting head, from date of purchase, subject to normal use. Within the guarantee period, GBC will at its own discretion either repair or replace the defective machine free of charge. Defects due to misuse or use for inappropriate purposes are not covered under the guarantee. Proof of date of purchase will be required. Repairs or

Register this product online at www.gbc.com

Clearing Jams

If a paper jam occurs, switch the unit to the reverse position until the paper is out of the throat. If a jam occurs with paper more than halfway through the cutters momentarily switch into the REVERSE position until about 1/2" to 1" of shredded paper reverses out. Tear off two or three sheets and switch into the FORWARD position to clear the paper jam. In some cases, it may be necessary to alternate between FORWARD and REVERSE positions several times to help clear excess paper from the cutting area.

Thermal Cut-off Feature

This shredder is not intended for continuous operation. This unit features a thermal cut-off device that automatically shuts off the shredder if run for an extended period of time. If this occurs, simply allow the shredder to cool.

Empty Waste Bin

Pull out cabinet drawer to empty basket (**fig. B**).

Bag Holder

For your convenience, self adhesive hooks to hold the bag in place are included. To mount simply pull the backing from the hook and press firmly in the locations illustrated.

Bin Full

There is a see through window on the front of the basket. When the chips reach the middle of this window it is time to jog the bin or empty the basket.

Service

Do not attempt to service or repair the unit yourself. If your shredder is under warranty return it to the point of purchase for replacement or repair. If your shredder is no longer under the point of purchase return period and requires replacement or repair, please contact your supplier for further assistance.

alterations made by persons not authorised by GBC will invalidate the guarantee. It is our aim to ensure that our products perform to the specifications stated. This guarantee does not affect the legal rights which consumers have under applicable national legislation governing the sale of goods.



ShredMaster® CC195

Caractéristiques Techniques

Modèles	CC195
Style de découpe	Cross-Cut
Largeur d'introduction	9 1/4"
Largeur de coupe	5/8" x 1 3/8"
Capacité de coupe *	15 feuilles
Vitesse de coupe	6 fpm
Ampérage	4,2 amps
Niveau de bruit	68 dB
Cycle opératoire	4 mn / pause 30 mn
Volts/ Hz	120 V/ 60 Hz
Consommation (entrée/sortie)	480 watt
Agrafes/Trombones	oui
Cartes de crédit	oui
CD's (max 2/jour)	oui

* Mesurée à l'aide de papier standard 20 lbs. Le déchetage de papier spécial peut endommager ou réduire la durée de vie des lames de la déchiqueteuse.

Importantes consignes de sécurité



VOTRE SÉCURITÉ AINSI QUE CELLE DES AUTRES EST IMPORTANTE POUR GBC. DANS CE MANUEL D'UTILISATION ET SUR LE PRODUIT, VOUS TROUVEREZ DES MESSAGES DE SÉCURITÉ IMPORTANTS. MERCI DE LES LIRE TRÈS ATTENTIVEMENT.



LE SYMBOLE « ATTENTION SÉCURITÉ » PRÉCÈDE CHAQUE MESSAGE DE SÉCURITÉ DANS CE MANUEL D'INSTRUCTIONS ET SUR L'APPAREIL. CE SYMBOLE INDIQUE UN RISQUE DE BLESSURE ET / UN RISQUE DE DOMMAGE POUR L'APPAREIL OU VOS BIENS. NE BRANCHEZ PAS CET APPAREIL ET N'ESSEYEZ PAS DE LE FAIRE FONCTIONNER AVANT D'AVOIR LU CE MANUEL D'UTILISATION. CONSERVEZ CE MANUEL EN LIEU SÛR AFIN DE POUVOIR VOUS Y RÉFÉRER ULTÉRIEUREMENT.

CET AVERTISSEMENT SE TROUVE SUR L'APPAREIL.



Le message de sécurité signifie que vous pourriez être gravement blessé ou tué si vous ouvriez l'appareil, vous exposant ainsi à un risque de choc électrique.



Ce message de sécurité signifie que vous pourriez être gravement blessé si vous mettiez les mains dans la fente d'introduction du papier.

Mises en garde électriques







- Débranchez votre destructeur de documents avant de le déplacer, de vider le sac ou si vous ne prévoyez pas de l'utiliser pendant un certain temps.
- N'utilisez pas l'appareil avec un cordon d'alimentation ou une fiche endommagés, après toute défaillance ou après que l'appareil ait été endommagé de quelque façon que ce soit.
- Ne surchargez pas les prises de courant au-delà de leur capacité car cela pourrait provoquer un incendie ou un choc électrique.
- La source d'alimentation doit être installée près de l'appareil et être facilement accessible.
- Ne modifiez pas la fiche de branchement. La fiche est configurée pour l'alimentation électrique appropriée.
- N'utilisez pas l'appareil près de l'eau.
- Tenez l'appareil hors de portée des enfants.
- N'utilisez PAS de nettoyeurs en aérosol tels que les dépoussiérants.
- Ne vaporisez RIEN sur le destructeur de documents.



Panneau de commande de la déchiqueteuse



-  Attention aux cheveux longs. Ils pourraient être entraînés par les couteaux de coupe : vous pourriez être blessé.
-  Gardez vos mains éloignées de la fente d'introduction : vous pourriez être blessé.
-  Attention aux cravates ou autres vêtements amples qui pourraient être entraînés par les couteaux de coupe : vous pourriez être blessé.
-  Attention aux bijoux tels que les colliers qui pourraient être entraînés par les couteaux de coupe : vous pourriez être blessé.
-  Ceci signifie qu'il ne faut pas laisser les enfants utiliser la déchiqueteuse.

Installation

Placez la déchiqueteuse sur le panier. Une fois que l'appareil est correctement placé sur le panier, branchez-le dans une prise standard (fig. A).

Marche / automatique (on / auto)

Introduisez simplement le papier au centre de la fente d'introduction pour déclencher le mécanisme. L'appareil se met en marche et s'arrête automatiquement une fois le document détruit.

Avant et arrière (forward / reverse)

Positionnez le commutateur sur la position correspondante désirée.

Destruction de CD (fig. D-E)

Faire pivoter le rabat de destruction des CD en le positionnant au dessus de la fente d'introduction papier afin que la fente d'introduction CD recouvre la fente d'introduction papier. Mettre 1 CD à la fois dans la fente du rabat. Après la destruction, remettre le rabat dans sa position initiale afin de découvrir la fente d'introduction papier.

Garantie

Le fonctionnement de cette machine est garanti pendant deux ans pour le cabinet et cinq ans pour la coupeuse, sous réserve de conditions normales d'utilisation. Durant la période de garantie, GBC choisira de réparer ou remplacer gratuitement la machine. Les défauts dus à une mauvaise utilisation ou une utilisation non appropriée ne sont pas couverts par cette garantie. La preuve

Enregistrez ce produit en ligne sur www.gbc.com

Dégagement des bourrages

Pour dégager un bourrage papier, positionnez le commutateur sur ARRIÈRE pour libérer les feuilles. Si le papier est déjà à moitié engagé, positionnez momentanément le commutateur sur ARRIÈRE pour que les feuilles ressortent légèrement (1 à 2 cm). Retirez 2 à 3 feuilles et repositionnez le commutateur sur AVANT pour dégager le bourrage. Dans certains cas, il peut être nécessaire d'alterner à plusieurs reprises les positions AVANT et ARRIÈRE pour dégager définitivement le bourrage.

Fonction de découpe thermique

Cette déchiqueteuse ne doit pas être utilisée en continu. Cet appareil dispose d'une fonction de découpe thermique qui éteint automatiquement la déchiqueteuse si elle est utilisée pendant une trop longue période. Dans ce cas, laissez simplement la déchiqueteuse refroidir.

Vidage du panier

Tirez le tiroir du cabinet pour vider le panier (fig. B).

Support de sac

Des crochets auto-adhésifs permettant de tenir le sac en place sont inclus. Pour les installer, tirez simplement le papier protecteur au dos des crochets et appuyez fermement aux endroits illustrés.

Panier plein

Le niveau de remplissage du panier est visible par une fenêtre située à l'avant du panier. Lorsque les déchets atteignent le milieu de cette fenêtre, il est temps de secouer la corbeille ou de vider le panier.

Service Technique

N'essayez pas de réparer l'appareil vous-même. Si votre destructeur est sous garantie, retournez-le au point de vente afin qu'il soit remplacé ou réparé.

de la date d'achat sera demandée. Les réparations ou modifications effectuées par des personnes non autorisées par GBC invalideront la garantie. Notre objectif est de nous assurer que nos produits réalisent les performances déclarées. Cette garantie n'affecte pas les droits légaux des consommateurs au titre de la législation nationale en vigueur régissant la vente des biens de consommation.



ShredMaster® CC195

Especificaciones

Modelos	CC195
Tipo de corte	Microcorte
Tamaño de boca de alimentación	9½"
Tamaño de la tira	½" x 1¼"
Capacidad *	15 hojas
Velocidad	6fpm
Amperas	4,2 amps
Nivel sonoro	68 dB
Ciclo de trabajo	4 min Encendido / 30 min Apagado
Voltaje / Hertzios	120V / 60Hz
Consumo (entrada/salida)	480 vatio
Grapas / Clips	Sí
Tarjetas de crédito	Sí
CD's (max 2 por día)	Sí

* Medido utilizando papel estándar #20. Destruir otros tipos de papel podrían dañar o acortar la vida de las cuchillas de corte.

Instrucciones importantes de seguridad



SU SEGURIDAD AL IGUAL QUE LA SEGURIDAD DE LOS DEMÁS ES IMPORTANTE PARA GBC. EN ESTE MANUAL DE INSTRUCCIONES Y EN EL PRODUCTO SE ENCUENTRAN IMPORTANTES MENSAJES DE SEGURIDAD. LEA ESTOS MENSAJES CON ATENCIÓN.



E L SÍMBOLO DE ALERTA DE SEGURIDAD PRECEDE A CADA MENSAJE DE SEGURIDAD EN ESTE MANUAL DE INSTRUCCIONES Y EN EL PRODUCTO. E STE SÍMBOLO INDICA UN PELIGRO POTENCIAL A LA SEGURIDAD PERSONAL QUE PUEDE LESIONAR A USTED O A OTROS, A LA VEZ QUE PUEDE CAUSAR DAÑOS AL PRODUCTO O A LA PROPIEDAD. NO CONECTE ESTA UNIDAD A LA FUENTE DE ENERGÍA NI INTENTE PONERLA EN FUNCIONAMIENTO ANTES DE LEER ESTAS INSTRUCCIONES SOBRE SU OPERACIÓN. GUARDE ESTAS INSTRUCCIONES PARA REFERENCIA FUTURA.

ÉSTA ADVERTENCIA SE ENCUENTRA EN EL PRODUCTO.



Este mensaje de seguridad significa que usted puede verse seriamente lesionado o puede morir si abre el producto y se expone a voltajes peligrosos.



Este mensaje de seguridad indica que usted puede resultar seriamente lesionado si coloca sus manos en el área de descarga.

Precauciones eléctricas



- Desenchufe su destructora de papel antes de moverla, vaciar la bolsa de residuos, o cuando no se utilizará durante un periodo de tiempo prolongado.
- No la utilice si el cable de alimentación eléctrica o el enchufe están dañados, después de un funcionamiento defectuoso, o si se ha dañado de alguna forma.
- No sobrecargue los enchufes eléctricos por encima de su capacidad ya que esto puede dar como resultado un incendio un choque eléctrico.
- El enchufe debe estar instalado cerca del equipo y debe ser de fácil acceso.
- No altere el enchufe adjuntado. El enchufe está configurado para el suministro eléctrico adecuado.
- No la utilice cerca del agua.
- Manténgala fuera del alcance de los niños.
- NO utilice limpiadores en aerosol.
- NO rocíe nada dentro de la trituradora.



Panel de control de la destructora



**Encendido/
Automático/
Apagado**



Avance



Retroceso



El cabello largo se puede enredar en la cabeza de corte. Puede dar como resultado una lesión.



No debe poner su mano en la abertura de alimentación de la cabeza de corte. Puede dar como resultado una lesión.



Debe tener cuidado con las corbatas y otra vestimenta suelta que pueda enredarse en la cabeza de corte. Puede dar como resultado una lesión.



Debe tener cuidado con las alhajas sueltas que pueden enredarse en la cabeza de corte. Puede dar como resultado una lesión.



No permitir a los menores utilizar la destructora.

Instalacion

Coloque la destructora sobre la papelerera. Una vez esté correctamente encajada, enchúfela a una fuente de alimentación estándar AC (**Fig. A**).

On/Auto

Al introducir el papel en el centro de la ranura de alimentación, se activa un interruptor que pone en marcha automáticamente la máquina.

Adelante / Atrás (forward / reverse)

Al estar en ambas posiciones el cabezal de corte gira continuamente adelante o atrás.

Destruir un CD (fig. D-E)

Rotar la cubierta de destrucción de CD sobre la ranura de entrada de papel para que la ranura de entrada de CD cubra la ranura de entrada de papel. Introducir los CD de uno en uno en la ranura. Después de destruir devolver la cubierta a su posición original para dejar libre la ranura de destrucción de papel.

Garantía

El funcionamiento de esta máquina está garantizado durante dos años para la papelerera e cinco años para el cabezal. Durante el período de garantía, GBC reparará o sustituirá a su criterio la máquina defectuosa sin coste alguno. Los defectos debidos a una mala utilización o a un uso con otra finalidad no quedan cubiertos bajo esta garantía. Se requerirá prueba de la

Registre este producto online en: www.gbc.com

Para liberar un atasco

Si ocurre un atasco, ponga la máquina en modo marcha atrás hasta que el papel salga de la ranura de alimentación. Si un atasco ocurre cuando el papel ha pasado más de la mitad de su tamaño dentro de la destructora hay que colocar el interruptor en la posición de marcha atrás (Reverse), de tal manera que el papel salga de 1/2" a 1" fuera del área de corte. Rasgue dos o tres hojas y haga funcionar la destructora hacia adelante. (Forward). En algunos casos puede que sea necesario alternar entre las posiciones reverse y forward para liberar el atasco.

Dispositivo térmico de apagado

La destructora no está preparada para un uso intensivo. Esta característica desconecta la destructora automáticamente si está funcionando de forma continua en un período extenso de tiempo. Si esto ocurre, simplemente deje a la destructora enfriarse.

Vaciado de papelerera de residuos

Retire la papelerera de residuos para vaciarla (**Fig. B**).

Soporte de bolsa de destructora

Soporte de bolsas autoadhesivos incluidos. Para montar retire la parte posterior y presione firmemente como se muestra.

Papelerera llena

Hay una ventana en la parte frontal de la papelerera. Cuando los residuos lleguen a la mitad de esta ventana tiene que vaciar la papelerera.

Mantenimiento

No intente realizar el mantenimiento ni reparar la unidad usted mismo. Si su destructora de papel está dentro del plazo de la garantía llévela al lugar donde la compró para que se la sustituyan o se la reparen.

fecha de compra. Las reparaciones o modificaciones realizadas por personas no autorizadas por GBC invalidarán la garantía. Nuestro objetivo es que nuestros productos funcionen según las especificaciones indicadas. Esta garantía no afecta a los derechos legales que los consumidores tengan bajo la legislación nacional vigente sobre la venta de artículos.



ACCO Brands, Corp.
300 Tower Parkway
Lincolnshire, IL 60069-3640

www.gbc.com

Free Manuals Download Website

<http://myh66.com>

<http://usermanuals.us>

<http://www.somanuals.com>

<http://www.4manuals.cc>

<http://www.manual-lib.com>

<http://www.404manual.com>

<http://www.luxmanual.com>

<http://aubethermostatmanual.com>

Golf course search by state

<http://golfingnear.com>

Email search by domain

<http://emailbydomain.com>

Auto manuals search

<http://auto.somanuals.com>

TV manuals search

<http://tv.somanuals.com>