



ShredMaster® SC170/CC175/SC180/CC185



*Instruction Manual
Manuel d'utilisation
Manual de instrucciones*



*To Register this product go to www.gbc.com
Pour enregistrer ce produit allez sur www.gbc.com
Para registrar este producto entre en www.gbc.com*

English	4
Français	6
Español	8

SC170/CC175

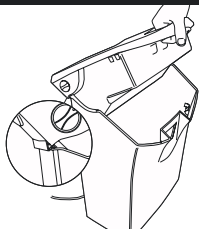

A

SC180/CC185

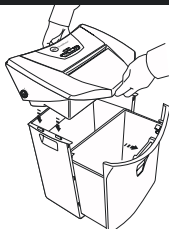

B

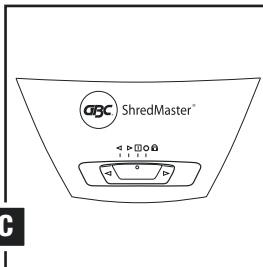

C

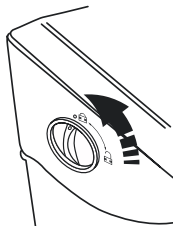

D

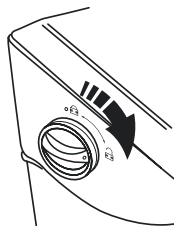

E

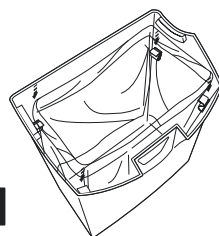

F

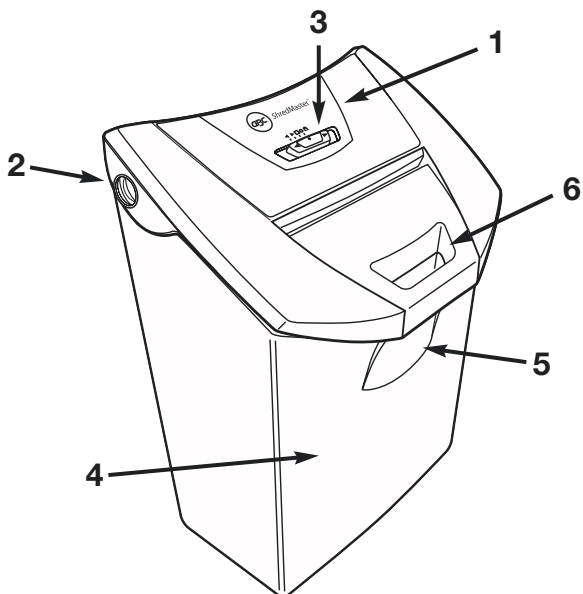
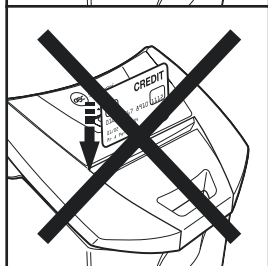
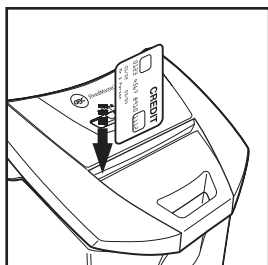



ShredMaster® SC170/CC175/SC180/CC185

Specifications

Models	SC170	CC175	SC180	CC185
Cutting Style	Straight-Cut	Cross-Cut	Straight Cut	Cross-Cut
Throat Width	8.75" / 222mm	8.75" / 222mm	9" / 230mm	9" / 230mm
Shred Width	1/4" / 6mm	5/32" x 1-9/16" / 4 x 40mm	1/4" / 6mm	5/32" x 1-3/8" / 4 x 35mm
Sheet Capacity*	12	8	15	10
Speed	10fpm / 3mpm	10fpm / 3mpm	10fpm / 3mpm	10fpm / 3mpm
Amperage	tbc	tbc	tbc	tbc
Noise Level	tbc	tbc	tbc	tbc
Duty Cycle	tbc	tbc	tbc	tbc
Volts/ Hz				
Power Consumption (input/output)				
Bin Capacity	5.5g / 23L	5.5g / 23L	6.5g / 25L	6.5g / 25L
Safety Lock	Yes	Yes	Yes	Yes
Staples/ PaperClips	Yes	Yes	Yes	Yes
Credit Cards	Yes	Yes	Yes	Yes

* Measured using standard 20# paper. Shredding other than standard paper may damage or shorten the lifetime of the shredder knives.

Important safety instructions

YOUR SAFETY AS WELL AS THE SAFETY OF OTHERS IS IMPORTANT TO GBC. IN THIS INSTRUCTION MANUAL AND ON THE PRODUCT ARE IMPORTANT SAFETY MESSAGES. READ THESE MESSAGES CAREFULLY.



THE SAFETY ALERT SYMBOL PRECEDES EACH SAFETY MESSAGE IN THIS INSTRUCTION MANUAL AND ON THE PRODUCT. THIS SYMBOL INDICATES A POTENTIAL PERSONAL SAFETY HAZARD THAT COULD HURT YOU OR OTHERS, AS WELL AS CAUSE PRODUCT OR PROPERTY DAMAGE. DO NOT CONNECT HIS UNIT TO ELECTRICAL POWER OR ATTEMPT TO OPERATE IT BEFORE YOU HAVE READ THESE OPERATING INSTRUCTIONS. SAVE THESE INSTRUCTIONS FOR LATER USE.

THIS WARNING IS FOUND ON THE PRODUCT.



This safety message means that you could be seriously hurt or killed if you open the Product and expose yourself to hazardous voltage.

THIS WARNING IS FOUND ON THE CROSS-CUT VERSION ONLY.



This safety message means that you could be seriously hurt if you place your hands in the discharge area.

- 1 Control Panel
- 2 Safety Lock
- 3 Switch ON/REVERSE/FORWARD/AUTO/OFF
- 4 Waste Bin
- 5 Window. Indicates when basket is full
- 6 Easy lift handle (SC170/CC175 only)

Electrical safeguards

- Unplug your shredder before moving it, emptying the shred bag, or when it is not in use for an extended period of time.
- Do not operate with a damaged power supply cord or plug, after it malfunctions, or after it has been damaged in any manner.
- Do not overload electrical outlets beyond capacity as this can result in fire or electrical shock.
- The socket-outlet should be installed near the equipment and shall be easily accessible.
- Do not alter the attachment plug. The plug is configured for the appropriate electrical supply.
- Do not use near water.
- Keep out of reach of children.
- Do NOT use aerosol dusters or cleaners.
- Do NOT spray anything into the shredder.

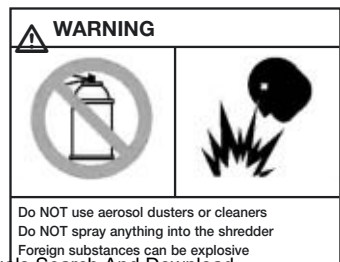

Shredder Control Panel



When illuminated, this means the machine is locked.



This means you should be careful because long hair can become entangled in the cutting head. This could hurt you.



This means don't reach into the feed opening of the cutting head. This could hurt you.



This means be careful of ties and other loose clothing which could become entangled in the cutting head. This could hurt you.



This means you should be careful of loose jewellery which could become entangled in the cutting head. This could hurt you.



This means do not allow children to use the shredder.

Installation

SC170/CC175: Position the shredder onto the basket. Once the unit is correctly positioned on the basket, plug it into a standard AC outlet (**fig. A**).

SC180/CC185: To position the head on the cabinet, pull out the waste bin and align the shredder head as illustrated (**fig. B**). Plug unit into a standard AC outlet.

NOTE: The cross-cut models include safety interlocks. If the bin is not fully pushed into the cabinet, the interlocks will not be activated and the unit will not operate.

On/Auto

Simply insert paper into the centre of the throat. Once your document has activated the trigger switch, the unit will turn on automatically.

Forward and Reverse

Moving the switch to either of these positions will cause the unit to run in the corresponding direction.

Off

The unit is switched off.

Warranty

Operation of this machine is guaranteed for 2 years for the machine and 5 years for the cutting head, from date of purchase, subject to normal use. Within the guarantee period, GBC will at its own discretion either repair or replace the defective machine free of charge. Defects due to misuse or use for inappropriate purposes are not covered under the guarantee. Proof of date

Clearing Jams

If a paper jam occurs, switch the unit to the reverse position until the paper is out of the throat. If a jam occurs with paper more than halfway through the cutters momentarily switch into the REVERSE position until about 1/2" to 1" of shredded paper reverses out. Tear off two or three sheets and switch into the FORWARD position to clear the paper jam. In some cases, it may be necessary to alternate between FORWARD and REVERSE positions several times to help clear excess paper from the cutting area.

Thermal Cut-off Feature

This shredder is not intended for continuous operation. This unit features a thermal cut-off device that automatically shuts off the shredder if run for an extended period of time. If this occurs, simply allow the shredder to cool.

Empty Waste Bin

SC170/ CC175: Lift handle into upright position and empty basket (**fig. A**).

SC180/ CC185: Pull out cabinet drawer to empty basket (**fig. B**).

Safety Lock Feature

This shredder is equipped with a safety lock feature. Should you want to disable the shredder (safety lock on), turn the knob a quarter of a turn anti-clockwise (until the circles are aligned) (**fig. D**). The safety lock light will illuminate. To re-activate, align the two circles, push the dial in and turn clockwise until you reach the unlocked icon. The ready lamp will now illuminate (**fig. E**).

Bag Holder

For your convenience, self adhesive hooks to hold the bag in place are included. To mount simply pull the backing from the hook and press firmly in the locations illustrated (**fig. F**).

Bin Full

There is a see through window on the front of the basket. When the chips reach the middle of this window it is time to jog the bin or empty the basket (**no. 5**).

Service

Do not attempt to service or repair the unit yourself. If your shredder is under warranty return it to the point of purchase for replacement or repair. If your shredder is no longer under the point of purchase return period and requires replacement or repair, please contact your supplier for further assistance.

of purchase will be required. Repairs or alterations made by persons not authorised by GBC will invalidate the guarantee. It is our aim to ensure that our products perform to the specifications stated. This guarantee does not affect the legal rights which consumers have under applicable national legislation governing the sale of goods.



ShredMaster® SC170/CC175/SC180/CC185

Caractéristiques Techniques

Modèles	SC170	CC175	SC180	CC185
Style de découpe	Straight-Cut	Cross-Cut	Straight Cut	Cross-Cut
Largeur d'introduction	8.75" / 222 mm	8.75" / 222 mm	9" / 230 mm	9" / 230 mm
Largeur de coupe	1/4" / 6 mm	5/32" x 1-9/16" / 4 x 40 mm	1/4" / 6 mm	5/32" x 1-3/8" / 4 x 35 mm
Capacité de coupe *	12	8	15	10
Vitesse de coupe	10 fpm / 3 mpm	10 fpm / 3 mpm	10 fpm / 3 mpm	10 fpm / 3 mpm
Ampérage	tbc	tbc	tbc	tbc
Niveau de bruit	tbc	tbc	tbc	tbc
Cycle opératoire	tbc	tbc	tbc	tbc
Voits/ Hz				
Consommation (entrée/sortie)				
Capacité du panier à rebuts	5.5 g / 23 L	5.5 g / 23 L	6.5 g / 25 L	6.5 g / 25 L
Serrure de sécurité	oui	oui	oui	oui
Agrafes/Trombones	oui	oui	oui	oui
Cartes de crédit	oui	oui	oui	oui

* Mesurée à l'aide de papier standard 20 lbs. Le déchetage de papier spécial peut endommager ou réduire la durée de vie des lames de la déchiqueteuse.

Importantes consignes de sécurité



VOTRE SÉCURITÉ AINSI QUE CELLE DES AUTRES EST IMPORTANTE POUR GBC. DANS CE MANUEL D'UTILISATION ET SUR LE PRODUIT, VOUS TROUVEREZ DES MESSAGES DE SÉCURITÉ IMPORTANTS. MERCI DE LES LIRE TRÈS ATTENTIVEMENT.



LE SYMBOLE « ATTENTION SÉCURITÉ » PRÉCÈDE CHAQUE MESSAGE DE SÉCURITÉ DANS CE MANUEL D'INSTRUCTIONS ET SUR L'APPAREIL. CE SYMBOLE INDIQUE UN RISQUE DE BLESSURE ET / UN RISQUE DE DOMMAGE POUR L'APPAREIL OU VOS BIENS. NE BRANCHEZ PAS CET APPAREIL ET N'ESSAYEZ PAS DE LE FAIRE FONCTIONNER AVANT D'AVOIR LU CE MANUEL D'UTILISATION. CONSERVEZ CE MANUEL EN LIEU SÛR AFIN DE POUVOIR VOUS Y RÉFÉRER ULTÉRIEUREMENT.

CET AVERTISSEMENT SE TROUVE SUR L'APPAREIL.



Le message de sécurité signifie que vous pourriez être gravement blessé ou tué si vous ouvriez l'appareil, vous exposant ainsi à un risque de choc électrique.

CET AVERTISSEMENT SE TROUVE AVEC LA VERSION COUPE CROISÉE SEULEMENT.



Ce message de sécurité signifie que vous pourriez être gravement blessé si vous mettiez les mains dans la fente d'introduction du papier.

- 1 Panneau de commande
- 2 Serrure de sécurité
- 3 Commutateur MARCHE/ARRIÈRE/AVANT/AUTO/ARRÊT
- 4 Panier à rebuts
- 5 Fenêtre. Indique si le panier est plein
- 6 Poignée de levage facile (SC170/CC175 uniquement)

Mises en garde électriques



- Débranchez votre destructeur de documents avant de le déplacer, de vider le sac ou si vous ne prévoyez pas l'utiliser pendant un certain temps.
- N'utilisez pas l'appareil avec un cordon d'alimentation ou une fiche endommagés, après toute défaillance ou après que l'appareil ait été endommagé de quelque façon que ce soit.
- Ne surchargez pas les prises de courant au-delà de leur capacité car cela pourrait provoquer un incendie ou un choc électrique.
- La source d'alimentation doit être installée près de l'appareil et être facilement accessible.
- Ne modifiez pas la fiche de branchement. La fiche est configurée pour l'alimentation électrique appropriée.
- N'utilisez pas l'appareil près de l'eau.
- Tenez l'appareil hors de portée des enfants.
- N'utilisez PAS de nettoyants en aérosol tels que les dépoussiérants.
- Ne vaporisez RIEN sur le destructeur de documents.

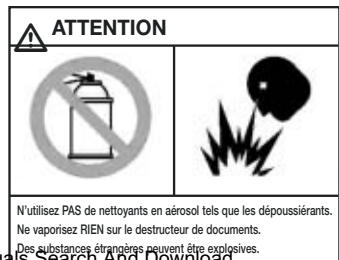

Panneau de commande de la déchiqueteuse



Lorsque ce voyant est allumé, ceci signifie que l'appareil est verrouillé.



Attention aux cheveux longs. Ils pourraient être entraînés par les couteaux de coupe : vous pourriez être blessé.



Gardez vos mains éloignées de la fente d'introduction : vous pourriez être blessé.



Attention aux cravates ou autres vêtements amples qui pourraient être entraînés par les couteaux de coupe : vous pourriez être blessé.



Attention aux bijoux tels que les colliers qui pourraient être entraînés par les couteaux de coupe : vous pourriez être blessé.



Ceci signifie qu'il ne faut pas laisser les enfants utiliser la déchiqueteuse.

Installation

SC170/ CC175 : Placez la déchiqueteuse sur le panier. Une fois que l'appareil est correctement placé sur le panier, branchez-le dans une prise standard (fig. A).

SC180/ CC185 : Pour placer la partie supérieure sur le cabinet, tirez le panier et alignez la partie supérieure de la déchiqueteuse comme illustré (fig. B). Branchez l'appareil dans une prise standard.

REMARQUE : Les modèles en coupe croisée incluent des systèmes de verrouillage de sécurité. Si le panier n'est pas complètement encastré dans le cabinet, les systèmes de verrouillage ne seront pas activés et l'appareil ne fonctionnera pas.

Marche / automatique (On / Auto)

Introduisez simplement le papier au centre de la fente d'introduction pour déclencher le mécanisme. L'appareil se met en marche et s'arrête automatiquement une fois le document détruit.

Avant et arrière (forward / reverse)

Positionnez le commutateur sur la position correspondante désirée.

Arrêt

L'appareil est en mode «Arrêt».

Garantie

Le fonctionnement de cette machine est garanti pendant un an à compter de la date d'achat, sous réserve de conditions normales d'utilisation. Durant la période de garantie, GBC choisira de réparer ou remplacer gratuitement la machine. Les défauts dus à une mauvaise utilisation ou une utilisation non appropriée ne sont pas couverts par cette garantie. La preuve de la date d'achat sera demandée.

Dégagement des bourrages

Pour dégager un bourrage papier, positionnez le commutateur sur ARRIÈRE pour libérer les feuilles. Si le papier est déjà à moitié engagé, positionnez momentanément le commutateur sur ARRIÈRE pour que les feuilles ressortent légèrement (1 à 2 cm). Retirez 2 à 3 feuilles et repositionnez le commutateur sur AVANT pour dégager le bourrage. Dans certains cas, il peut être nécessaire d'alterner à plusieurs reprises les positions AVANT et ARRIÈRE pour dégager définitivement le bourrage.

Fonction de découpe thermique

Cette déchiqueteuse ne doit pas être utilisée en continu. Cet appareil dispose d'une fonction de découpe thermique qui éteint automatiquement la déchiqueteuse si elle est utilisée pendant une trop longue période. Dans ce cas, laissez simplement la déchiqueteuse refroidir.

Vidage du panier

SC170/ CC175 : Levez la poignée à la verticale et videz le panier (fig. A).

SC180/ CC185 : Tirez le tiroir du cabinet pour vider le panier (fig. B).

Fonction de verrouillage de sécurité

Cette déchiqueteuse est équipée d'une fonction de verrouillage de sécurité. Si vous devez désactiver la déchiqueteuse (serrure de sécurité activée), tournez le bouton d'un quart de tour dans le sens inverse des aiguilles d'une montre (jusqu'à l'alignement des cercles) (fig. D). Le voyant de la serrure de sécurité s'allume. Pour activer de nouveau la déchiqueteuse, alignez les deux cercles, appuyez sur le cadran et tournez-le dans le sens des aiguilles d'une montre jusqu'à ce que l'icône de déverrouillage s'affiche. Le voyant vert s'allume (fig. E).

Support de sac

Des crochets auto-adhésifs permettant de tenir le sac en place sont inclus. Pour les installer, tirez simplement le papier protecteur au dos des crochets et appuyez fermement aux endroits illustrés (fig. F).

Panier plein

Le niveau de remplissage du panier est visible par une fenêtre située à l'avant du panier. Lorsque les déchets atteignent le milieu de cette fenêtre, il est temps de secouer la corbeille ou de vider le panier (n° 5).

Service Technique

N'essayez pas de réparer l'appareil vous-même. Si votre destructeur est sous garantie, retournez-le au point de vente afin qu'il soit remplacé ou réparé.



ShredMaster® SC170/CC175/SC180/CC185

Especificaciones

Modelos	SC170	CC175	SC180	CC185
Tipo de corte	Corte recto	Microcorte	Corte recto	Microcorte
Tamaño de boca de alimentación	8.75" / 222mm	8.75" / 222mm	9" / 230mm	9" / 230mm
Tamaño de la tira	1/4" / 6mm	5/32" x 1-9/16" / 4 x 40mm	1/4" / 6mm	5/32" x 1-3/8" / 4 x 35mm
Capacidad *	12	8	15	10
Velocidad	10fpm / 3mpm	10fpm / 3mpm	10fpm / 3mpm	10fpm / 3mpm
Amperas	tbc	tbc	tbc	tbc
Nivel sonoro	tbc	tbc	tbc	tbc
Ciclo de trabajo	tbc	tbc	tbc	tbc
Voltaje / Hertzios				
Consumo (entrada/salida)				
Capacidad de la papelera	5.5g / 23L	5.5g / 23L	6.5g / 25L	6.5g / 25L
Bloqueo de seguridad	Sí	Sí	Sí	Sí
Grapas / Clips	Sí	Sí	Sí	Sí
Tarjetas de crédito	Sí	Sí	Sí	Sí

* Medido utilizando papel estándar #20. Destruir otros tipos de papel podrían dañar o acortar la vida de las cuchillas de corte

Instrucciones importantes de seguridad

SU SEGURIDAD AL IGUAL QUE LA SEGURIDAD DE LOS DEMÁS ES IMPORTANTE PARA GBC. EN ESTE MANUAL DE INSTRUCCIONES Y EN EL PRODUCTO SE ENCUENTRAN IMPORTANTES MENSAJES DE SEGURIDAD. LEA ESTOS MENSAJES CON ATENCIÓN.



E L SÍMBOLO DE ALERTA DE SEGURIDAD PRECEDE A CADA MENSAJE DE SEGURIDAD EN ESTE MANUAL DE INSTRUCCIONES Y EN EL PRODUCTO. ESTE SÍMBOLO INDICA UN PELIGRO POTENCIAL A LA SEGURIDAD PERSONAL QUE PUEDE LESIONAR A USTED O A OTROS, A LA VEZ QUE PUEDE CAUSAR DAÑOS AL PRODUCTO O A LA PROPIEDAD. NO CONECTE ESTA UNIDAD A LA FUENTE DE ENERGÍA NI INTENTE PONERLA EN FUNCIONAMIENTO ANTES DE LEER ESTAS INSTRUCCIONES SOBRE SU OPERACIÓN. GUARDE ESTAS INSTRUCCIONES PARA REFERENCIA FUTURA.

ÉSTA ADVERTENCIA SE ENCUENTRA EN EL PRODUCTO.



Este mensaje de seguridad significa que usted puede verse seriamente lesionado o puede morir si abre el producto y se expone a voltajes peligrosos.

ÉSTA ADVERTENCIA SE ENCUENTRA EN LA VERSION MICROCORTE SOLAMENTE



Este mensaje de seguridad indica que usted puede resultar seriamente lesionado si coloca sus manos en el área de descarga.

- 1 Panel de control
- 2 Bloqueo de seguridad
- 3 Selector Encendido/Marcha atrás/Marcha adelante/Automático/Apagado
- 4 Papelera de residuos
- 5 Ventana. Indica cuando la papelera está llena
- 6 Asa para fácil apertura

Precauciones eléctricas

- Desenchufe su destructora de papel antes de moverla, vaciar la bolsa de residuos, o cuando no se utilizará durante un periodo de tiempo prolongado.
- No la utilice si el cable de alimentación eléctrica o el enchufe están dañados, después de un funcionamiento defectuoso, o si se ha dañado de alguna forma.
- No sobrecargue los enchufes eléctricos por encima de su capacidad ya que esto puede dar como resultado un incendio un choque eléctrico.
- El enchufe debe estar instalado cerca del equipo y debe ser de fácil acceso.
- No altere el enchufe adjuntado. El enchufe está configurado para el suministro eléctrico adecuado.
- No la utilice cerca del agua.
- Manténgala fuera del alcance de los niños.
- NO utilice limpiadores en aerosol.
- NO rocíe nada dentro de la trituradora.



Panel de control de la destructora



Cuando se ilumina indica que la destructora está bloqueada.



El cabello largo se puede enredar en la cabeza de corte. Puede dar como resultado una lesión.



No debe poner su mano en la abertura de alimentación de la cabeza de corte. Puede dar como resultado una lesión.



Debe tener cuidado con las corbatas y otra vestimenta suelta que pueda enredarse en la cabeza de corte. Puede dar como resultado una lesión.



Debe tener cuidado con las alfileres sueltas que pueden enredarse en la cabeza de corte. Puede dar como resultado una lesión.



No permitir a los menores utilizar la destructora.

Installation

SC170/CC175: Coloque la destructora sobre la papelería. Una vez esté correctamente encajada, enchúfela a una fuente de alimentación estándar AC (**Fig. A**)

SC180/CC185: Para colocar el cabezal de corte sobre la papelería, abra la papelería y alinee el cabezal de corte tal y como se muestra (**Fig. B**) Enchúfela a una fuente de alimentación estándar AC.

NOTA: El modelo de corte en partículas incluye dispositivo de seguridad. Si el cabezal no está correctamente encajado en la papelería, la destructora no funcionará.

On/Auto

Al introducir el papel en el centro de la ranura de alimentación, se activa un interruptor que pone en marcha automáticamente la máquina.

Forward / reverse (adelante / atrás)

Al estar en ambas posiciones el cabezal de corte gira continuamente adelante o atrás.

Off

La destructora está apagada.

Garantía

El funcionamiento de esta máquina está garantizado durante 2 años desde la fecha de compra bajo una utilización normal. Durante el período de garantía, GBC reparará o sustituirá a su criterio la máquina defectuosa sin coste alguno. Los defectos debidos a una mala utilización o a un uso con otra finalidad no quedan cubiertos bajo esta garantía. Se requerirá prueba de la fecha de compra.

Para liberar un atasco

Si ocurre un atasco, ponga la máquina en modo marcha atrás hasta que el papel salga de la ranura de alimentación. Si un atasco ocurre cuando el papel ha pasado más de la mitad de su tamaño dentro de la destructora hay que colocar el interruptor en la posición de marcha atrás (Reverse), de tal manera que el papel salga de 1/2" a 1" fuera del área de corte. Rasgue dos o tres hojas y haga funcionar la destructora hacia adelante. (Forward). En algunos casos puede que sea necesario alternar entre las posiciones reverse y forward para liberar el atasco.

Dispositivo térmico de apagado

La destructora no está preparada para un uso intensivo. Esta característica desconecta la destructora automáticamente si está funcionando de forma continua en un período extenso de tiempo. Si esto ocurre, simplemente deje a la destructora enfriarse.

Empty Waste Bin

SC170/ CC175: Tire del asa para vaciar la papelería de residuos (**Fig. A**)

SC180/ CC185: Retire la papelería de residuos para vaciarla (**Fig. B**).

Dispositivo de bloqueo

Esta destructora está equipada con un sistema de seguridad de bloqueo. Si quiere inhabilitar la destructora (bloqueo conectado), gire el selector un cuarto en sentido inverso a las agujas del reloj (hasta que los círculos estén alineados (**Fig. D**)) La luz de bloqueo se encenderá. Para habilitarla de nuevo, alinee los dos círculos, presiones el selector y gire en el sentido de las agujas del reloj hasta que llegue al icono de desbloqueo. La luz de preparada se iluminará (**Fig. E**).

Bag Holder

Soporte de bolsas autoadhesivos incluidos. Para montar retire la parte posterior y presione firmemente como se muestra (**Fig. F**).

Papelería llena

Hay una ventana en la parte frontal de la papelería. Cuando los residuos lleguen a la mitad de esta ventana tiene que vaciar la papelería (**Nº 5**).

Mantenimiento

No intente realizar el mantenimiento ni reparar la unidad usted mismo. Si su destructora de papel está dentro del plazo de la garantía llévela al lugar donde la compró para que se la sustituyan o se la reparen.

Las reparaciones o modificaciones realizadas por personas no autorizadas por GBC invalidarán la garantía. Nuestro objetivo es que nuestros productos funcionen según las especificaciones indicadas. Esta garantía no afecta a los derechos legales que los consumidores tengan bajo la legislación nacional vigente sobre la venta de artículos.



GBC Commercial & Consumer Group
Skokie, IL 60077, USA

www.gbc.com

Free Manuals Download Website

<http://myh66.com>

<http://usermanuals.us>

<http://www.somanuals.com>

<http://www.4manuals.cc>

<http://www.manual-lib.com>

<http://www.404manual.com>

<http://www.luxmanual.com>

<http://aubethermostatmanual.com>

Golf course search by state

<http://golfingnear.com>

Email search by domain

<http://emailbydomain.com>

Auto manuals search

<http://auto.somanuals.com>

TV manuals search

<http://tv.somanuals.com>