

26993/26994



40-Channel 900 MHz Caller ID  
Cordless Telephone/Answerer  
User's Guide



## FCC REGISTRATION INFORMATION

Your telephone equipment is registered with the Federal Communications Commission and is in compliance with parts 15 and 68, FCC Rules and Regulations.

### 1 Notification to the Local Telephone Company

On the bottom of this equipment is a label indicating, among other information, the FCC Registration number and Ringer Equivalence Number (REN) for the equipment. You must, upon request, provide this information to your telephone company.

The REN is useful in determining the number of devices you may connect to your telephone line and still have all of these devices ring when your telephone number is called. In most (but not all) areas, the sum of the RENs of all devices connected to one line should not exceed 5. To be certain of the number of devices you may connect to your line as determined by the REN, you should contact your local telephone company.

Notes

- This equipment may not be used on coin service provided by the telephone company.
- Party lines are subject to state tariffs, and therefore, you may not be able to use your own telephone equipment if you are on a party line. Check with your local telephone company.
- Notice must be given to the telephone company upon permanent disconnection of your telephone from your line.

### 2 Rights of the Telephone Company

Should your equipment cause trouble on your line which may harm the telephone network, the telephone company shall, where practicable, notify you that temporary discontinuance of service may be required. Where prior notice is not practicable and the circumstances warrant such action, the telephone company may temporarily discontinue service immediately. In case of such temporary discontinuance, the telephone company must: (1) promptly notify you of such temporary discontinuance; (2) afford you the opportunity to correct the situation; and (3) inform you of your right to bring a complaint to the Commission pursuant to procedures set forth in Subpart E of Part 68, FCC Rules and Regulations.

The telephone company may make changes in its communications facilities, equipment, operations or procedures where such action is required in the operation of its business and not inconsistent with FCC Rules and Regulations. If these changes are expected to affect the use or performance of your telephone equipment, the telephone company must give you adequate notice, in writing, to allow you to maintain uninterrupted service.

## INTERFERENCE INFORMATION

This device complies with Part 15 of the FCC Rules. Operation is subject to the following two conditions: (1) This device may not cause harmful interference; and (2) This device must accept any interference received, including interference that may cause undesired operation.

This equipment has been tested and found to comply with the limits for a Class B digital device, pursuant to Part 15 of the FCC Rules. These limits are designed to provide reasonable protection against harmful interference in a residential installation.

This equipment generates, uses, and can radiate radio frequency energy and, if not installed and used in accordance with the instructions, may cause harmful interference to radio communications. However, there is no guarantee that interference will not occur in a particular installation.

If this equipment does cause harmful interference to radio or television reception, which can be determined by turning the equipment off and on, the user is encouraged to try to correct the interference by one or more of the following measures:

- Reorient or relocate the receiving antenna (that is, the antenna for radio or television that is "receiving" the interference).
- Reorient or relocate and increase the separation between the telecommunications equipment and receiving antenna.
- Connect the telecommunications equipment into an outlet on a circuit different from that to which the receiving antenna is connected.

If these measures do not eliminate the interference, please consult your dealer or an experienced radio/television technician for additional suggestions. Also, the Federal Communications Commission has prepared a helpful booklet, "How To Identify and Resolve Radio/TV Interference Problems." This booklet is available from the U.S. Government Printing Office, Washington, D.C. 20402. Please specify stock number 004-000-00345-4 when ordering copies.

## HEARING AID COMPATIBILITY

This telephone system meets FCC standards for Hearing Aid Compatibility.

# INTRODUCTION

Your cordless telephone/answerer with Caller ID is designed to give you flexibility in use and high quality performance. To get the most from your new cordless telephone/answerer, we suggest that you take a few minutes right now to read through this instruction manual.

## TABLE OF CONTENTS

FCC REGISTRATION INFORMATION .....	2	CALLER ID WITH CALL WAITING .....	16
INTERFERENCE INFORMATION .....	2	RECEIVING AND STORING CALLS .....	16
HEARING AID COMPATIBILITY .....	2	REVIEWING MESSAGES .....	17
<b>GETTING STARTED</b> .....	<b>5</b>	DELETING RECORDS .....	18
BEFORE YOU BEGIN .....	5	DELETING THE CURRENT RECORD .....	18
MODULAR JACK REQUIREMENTS .....	5	DELETING ALL RECORDS .....	18
DIGITAL SECURITY SYSTEM .....	5	DIALING A CALLER ID NUMBER .....	18
DESKTOP INSTALLATION .....	6	CHANGING THE NUMBER FORMAT .....	19
WALL MOUNT INSTALLATION .....	7	<b>MEMORY</b> .....	<b>20</b>
ANSWERING MACHINE SETUP .....	9	STORING A NUMBER IN MEMORY .....	20
SETTING THE VOICE TIME/DAY STAMP .....	9	CHANGING A STORED NUMBER .....	21
SETTING THE SPEAKER VOLUME .....	10	DIALING A STORED NUMBER .....	22
VOICE INSTRUCTIONS .....	10	USING DIAL .....	22
SETTING THE RING SELECT .....	10	CHAIN DIALING FROM MEMORY .....	23
USING TOLL SAVER .....	10	INSERTING A PAUSE IN THE DIALING	
RECORDING THE OUTGOING		SEQUENCE .....	24
ANNOUNCEMENT .....	11	REVIEWING AND DELETING STORED	
REVIEWING ANNOUNCEMENT .....	11	NUMBERS .....	24
TELEPHONE SETUP .....	12	<b>ADVANCED FEATURES</b> .....	<b>25</b>
SETTING THE DISPLAY LANGUAGE .....	12	CHANNEL BUTTON .....	25
SETTING THE LOCAL AREA CODE .....	12	TEMPORARY TONE .....	25
<b>CORDLESS PHONE BASICS</b> .....	<b>13</b>	MESSAGES INDICATOR .....	26
MAKING A CALL .....	13	SCREENING CALLS FROM THE BASE .....	26
REDIAL .....	13	<b>ANSWERING MACHINE OPERATION</b> .....	<b>26</b>
RECEIVING A CALL .....	14	MESSAGE PLAYBACK .....	27
FLASH .....	14	MEMORY FULL .....	27
VOLUME .....	14	ERASING MESSAGES .....	27
MUTE .....	14	LEAVING A MEMO .....	28
RINGER SWITCH .....	15		
FINDING THE HANDSET .....	15		
<b>CALLER ID FEATURES</b> .....	<b>16</b>		

(Table of Contents continued on the following page.)

**WARNING:** TO PREVENT FIRE OR ELECTRICAL SHOCK HAZARD, DO NOT EXPOSE THIS PRODUCT TO RAIN OR MOISTURE.



<b>REMOTE ACCESS .....</b>	<b>29</b>	<b>ANSWER STATUS INDICATORS .....</b>	<b>38</b>
<b>USING THE HANDSET .....</b>	<b>30</b>	<b>TROUBLESHOOTING GUIDE .....</b>	<b>39</b>
<b>ANSWERER INDICATOR .....</b>	<b>30</b>	<b>CORDLESS PHONE SOLUTIONS .....</b>	<b>39</b>
<b>SCREENING CALLS</b>		<b>CALLER ID .....</b>	<b>40</b>
<b>FROM THE HANDSET .....</b>	<b>31</b>	<b>ANSWERING MACHINE SOLUTIONS .....</b>	<b>41</b>
<b>ACCESSING THE ANSWERER FROM ANOTHER</b>		<b>CAUSES OF POOR RECEPTION .....</b>	<b>42</b>
<b>LOCATION .....</b>	<b>32</b>	<b>SERVICE .....</b>	<b>42</b>
<b>CHANGING THE SECURITY CODE .....</b>	<b>33</b>	<b>INDEX .....</b>	<b>43</b>
<b>HEADSET AND BELT CLIP OPERATION .....</b>	<b>34</b>	<b>ACCESSORY ORDER FORM .....</b>	<b>45</b>
<b>CONNECTING A HEADSET TO THE HANDSET ...</b>	<b>34</b>	<b>LIMITED WARRANTY .....</b>	<b>47</b>
<b>CONNECTING THE BELT CLIP .....</b>	<b>34</b>		
<b>CHANGING THE BATTERY .....</b>	<b>35</b>		
<b>BATTERY SAFETY PRECAUTIONS .....</b>	<b>35</b>		
<b>GENERAL PRODUCT CARE .....</b>	<b>36</b>		
<b>HANDSET SOUND SIGNALS .....</b>	<b>36</b>		
<b>HANDSET INDICATORS .....</b>	<b>37</b>		

# BEFORE YOU BEGIN

---

## PARTS CHECKLIST

Make sure your package includes the items shown here.

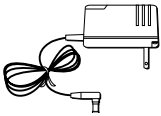

AC power supply

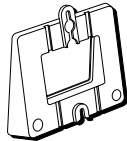

Mounting bracket



Short telephone line cord

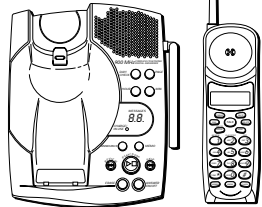

Base

Handset



Long telephone line cord



Headset (provided with 26994 only)



Belt clip (provided with 26994 only)

## MODULAR JACK REQUIREMENTS

You need an RJ11 type modular jack, which is the most common type of phone jack and might look like the one pictured here. If you don't have a modular jack, call your local phone company to find out how to get one installed.

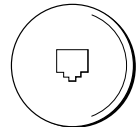

## DIGITAL SECURITY SYSTEM

Your cordless phone uses a digital security system to protect against false ringing, unauthorized access, and charges to your phone line.

When you place the handset in the base, the unit verifies its security code. After a power outage or battery replacement, you should place the handset in the base for about 20 seconds to reset the code.

**IMPORTANT:** Because cordless phones operate on electricity, you should have at least one phone in your home that isn't cordless, in case the power in your home goes out.

## DESKTOP INSTALLATION

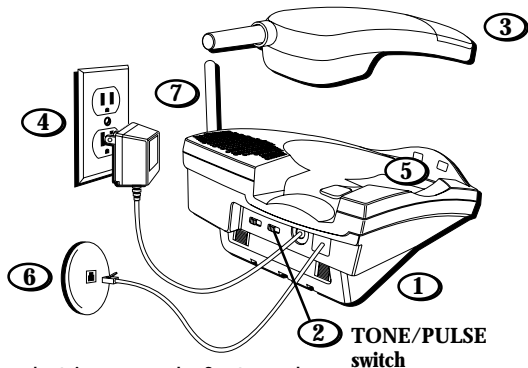

1. Make sure the mounting bracket is securely fastened.
2. Set the TONE/PULSE switch to TONE for touch-tone service, or PULSE for rotary service. If you don't know which type of service you have, check with the phone company.
3. Set RINGER switch (on the handset) to ON.
4. Plug the power supply cord into the POWER 9V DC jack on the base and into an AC outlet.
5. Place handset in the base to charge for 12 hours. The CHARGE indicator (on the base) comes on to indicate that the battery is charging. If you don't charge the handset battery properly (for 12 hours) when you first set up the phone, performance of the battery will be compromised.
6. Plug the long telephone line cord into the TEL LINE jack on the base and into a modular jack.
7. Raise the base antenna.

**CAUTION:** Use only the Thomson 5-2472 (black)/5-2471 (white) power supply that came with this unit. Using other power supplies may damage the unit.

**INSTALLATION NOTE:** Some cordless telephones operate at frequencies that may cause interference to nearby TVs and VCRs. To minimize or prevent such interference, the base of the cordless telephone should not be placed near or on top of a TV or VCR. If interference continues, moving the cordless telephone farther away from the TV or VCR will often reduce or eliminate the interference.

## WALL MOUNT INSTALLATION

Because it is necessary to charge the handset for 12 hours prior to connecting the phone for use the first time, it is better to leave the unit on a flat surface during initial charge before attempting to hang it on the wall.

1. Make sure the mounting bracket is securely fastened.
2. Set the TONE/PULSE switch to TONE for touch-tone service, or PULSE for rotary service. If you don't know which type of service you have, check with the phone company.
3. Set RINGER switch to ON.
4. Place the handset in the base.
5. Connect the power supply cord into the base and the other end into an AC outlet. The CHARGE indicator comes on, indicating the battery is charging.

Allow the phone to charge for 12 hours before using the first time. If you don't charge the phone properly when you first set up the phone, performance of the battery will be compromised.

(Installation continued on the following page.)

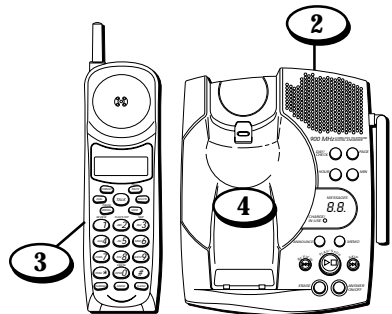
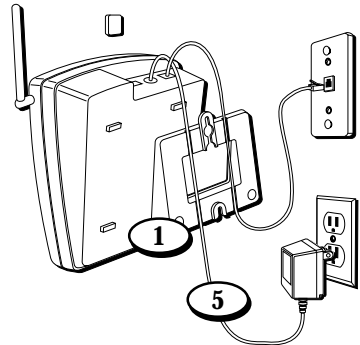

**CAUTION:** Use only the Thomson 5-2472 (black) / 5-2471 (white) power supply that came with this unit. Using other power supplies may damage the unit.

6. Remove the mounting bracket. Rotate it so that the bottom of the phone is flat. Reattach the wall mount bracket by inserting the tabs into the slots on the top of the unit first, and then snapping the bottom tabs into place.
7. Plug the short telephone line cord into the jack marked TEL LINE on the back of the unit and plug the other end into a modular wall jack.
8. Slip the mounting holes over the wall plate posts and slide the unit down firmly into place. (Wall plate not included.)
9. Remove the handset hook; turn it upside down, and put it back in the slot. You need to do this so the handset doesn't fall out of the base.
10. Raise the base antenna.

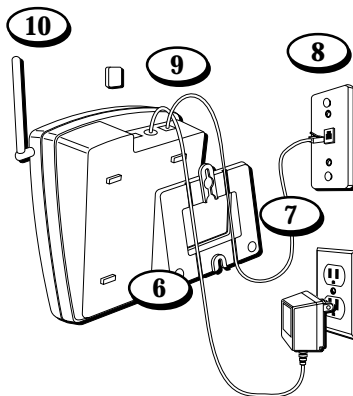



## ANSWERING MACHINE SETUP

This section shows you how to set up your answering machine to receive incoming calls. Before you begin the setup, you must turn on the answerer.

- Press the ANSWER ON/OFF button to turn the answering machine on and off. The MESSAGES indicator lights when the answering machine is on. The indicator blinks when you have messages.

**NOTE:** The answerer displays "--" when it is off.

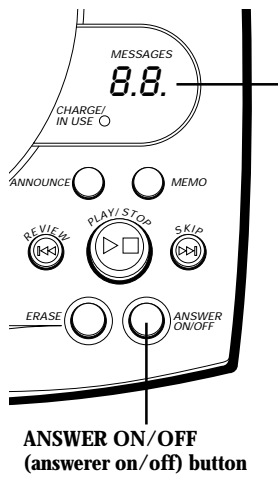

## SETTING THE VOICE TIME/DAY STAMP

1. Make sure the answerer is **ON**.
2. Press and hold the DAY/CHECK button to set the day of the week.
3. Press the HOUR button to set the hour (a.m. or p.m.).
4. Press the MIN button to set the minute. When you press and hold the MIN button, the time advances in 5-minute intervals.
5. Press and release the DAY/CHECK button to review the day and time settings.

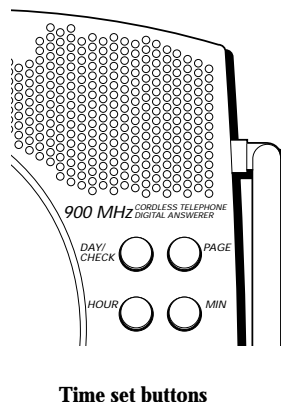

## SETTING THE SPEAKER VOLUME

Use the VOL (volume) control to adjust speaker volume to a comfortable level.

## VOICE INSTRUCTIONS

If you need additional assistance, press the REVIEW button when you plug in the answerer and follow the voice instructions.

## SETTING THE RING SELECT

Set the RING SELECT switch on the back of the unit to choose the number of times you want the phone to ring before the machine answers the call. You can choose 2 rings, 5 rings, or TOLL SAVER.

## USING TOLL SAVER

Toll Saver can save you the cost of a call when you access your messages from another phone:

- If you have new messages, the unit answers after the 2nd ring.
- If you have no new messages, the unit answers after the 5th ring.

You can hang up after the 3rd or 4th ring and save the pay telephone or long distance charge.

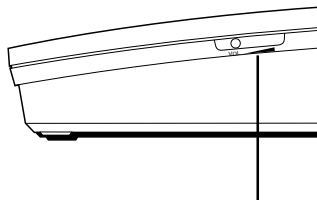

**Speaker volume control**

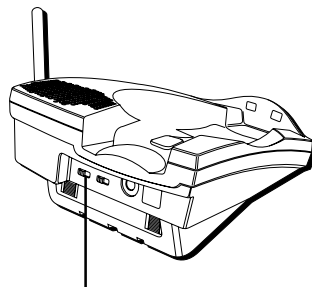

**RING SELECT switch**

# RECORDING THE OUTGOING ANNOUNCEMENT

For best results when recording, you should be about 9 inches from the microphone, and eliminate as much background noise as possible.

1. Make sure the answerer is **ON**.
2. Press and hold the ANNOUNCE button. You need to hold the button until you finish the announcement.
3. Begin talking after you hear the beep.
4. Release the button when you finish your announcement.

If you choose not to record an outgoing announcement, a default announcement will play. To return to the default announcement after you have recorded your own outgoing announcement, press the ANNOUNCE button and release it when you hear the beep.

## Sample Outgoing Announcement

*Hi, this is (use your name here), I can't answer the phone right now, so please leave your name, number and a brief message after the tone, and I'll get back to you. Thanks.*

## REVIEWING ANNOUNCEMENT

- Press and release ANNOUNCE button to review your outgoing announcement.

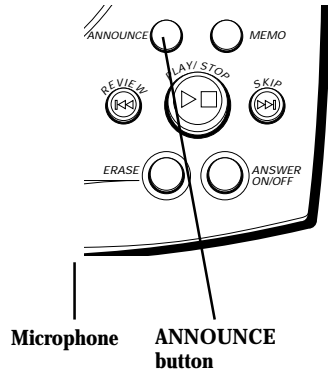

# TELEPHONE SETUP

## SETTING THE DISPLAY LANGUAGE

1. Press and release PROG until *SET LANGUAGE* shows on the display.
2. Use the CID REVIEW buttons to change the display to the desired language.
3. When finished, press and release PROG again to store the setting and enter the Area Code menu.

## SETTING THE LOCAL AREA CODE

1. Press and release PROG until *SET AREA CODE* shows on the display.
2. Use the keypad to enter the area code.
3. When finished, press and release PROG again to store the area code and exit setup.

**NOTE:** If you make a mistake, repeat steps 1-3.

**NOTE:** If you find it necessary to dial all local calls with the area codes included, press and release PROG, until *SET AREA CODE* is displayed. Then enter "000". Press PROG again to confirm.

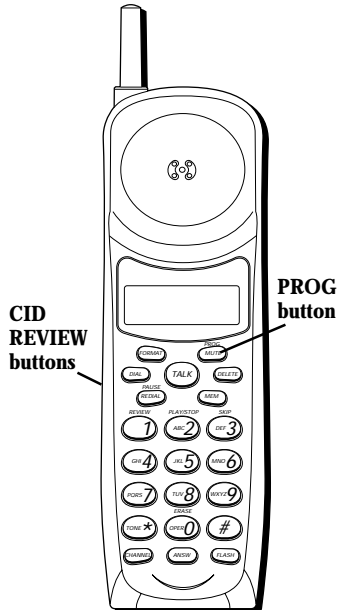



## RECEIVING A CALL

To answer a call you must press the TALK button on the handset before you can talk.

## FLASH

Use the FLASH button to activate custom calling services such as call waiting or call transfer, which are available through your local phone company.

**TIP:** Don't use the TALK button to activate custom calling services such as call waiting, or you'll hang up the phone.

## VOLUME

When the phone is **ON**, press the VOL buttons to adjust the volume of the handset's earpiece. There are four settings.

## MUTE

Use the MUTE button to interrupt a phone conversation to talk privately with someone else in the room.

1. Press MUTE to activate mute feature. The display shows *MUTE*.
2. Press MUTE again to turn it off.

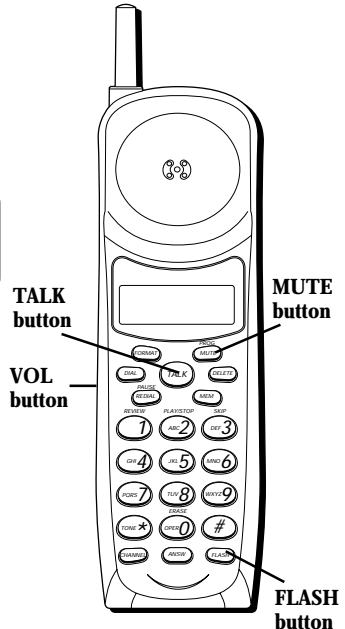

## RINGER SWITCH

The RINGER switch must be **ON** for the handset to ring during incoming calls.

## FINDING THE HANDSET

This feature helps to locate a misplaced handset.

Press the PAGE button on the base. The display shows *PAGING YOU*. The handset beeps for about 4 minutes or until you press TALK or ANSW on the handset.

**NOTE:** You can still page the handset with the ringer off.

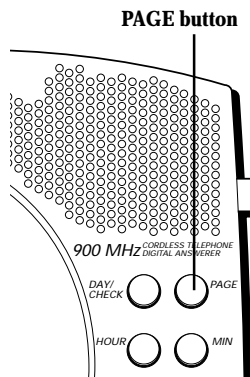
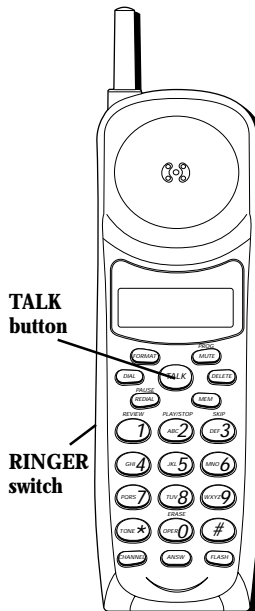

# CALLER ID FEATURES

---

This unit receives and displays information transmitted by your local phone company. This information can include the phone number, date, and time; *or* the name, phone number, date, and time. The unit can store up to 40 calls for later review.

## CALLER ID WITH CALL WAITING

Provided you subscribe to Caller ID with Call Waiting service from your phone company, you are able to see who is calling when you hear the call waiting beep. The caller identification information appears in the display after you hear the tone.

- Press the FLASH button to put the current person on hold so that you can answer the incoming call.

## RECEIVING AND STORING CALLS

When you receive a call, the information is transmitted by the phone company to your Caller ID Telephone between the first and second ring.

**VERY IMPORTANT:** The Caller ID feature of this product requires a subscription to Caller ID service from your telephone company.

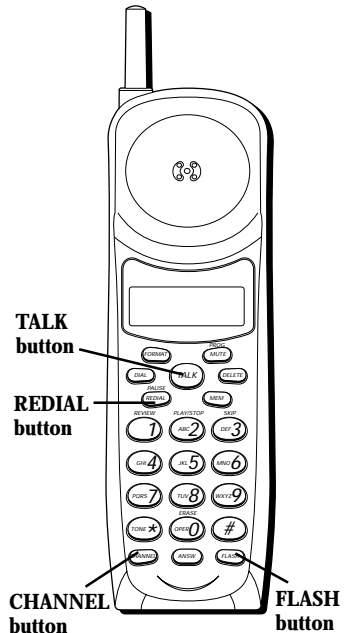



When the memory is full, a new call automatically replaces the oldest call in memory. *NEW* appears in the display for calls received that have not been reviewed.

**NOTE:** Check with your local phone company regarding name service availability.

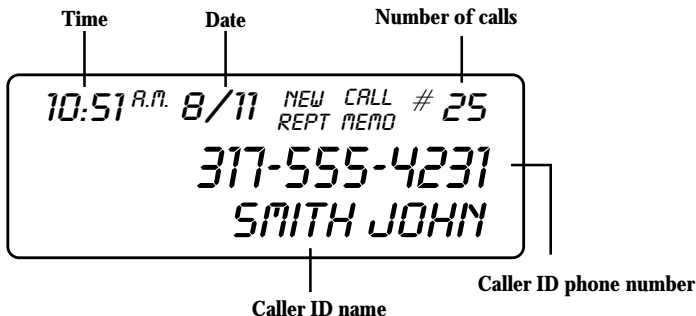

## REVIEWING MESSAGES

As calls are received and stored, the display is updated to let you know how many calls have been received.

- Press the CID REVIEW arrow down button to scroll through the call records from the most recent to the oldest.
- Press the CID REVIEW arrow up button to scroll through the call records from the oldest to the newest.

## DELETING RECORDS

Use the DELETE button to erase the record currently shown in the display or all records.

### DELETING THE CURRENT RECORD

Press DELETE. The display shows *DELETED*.

### DELETING ALL RECORDS

1. Press and hold DELETE. The display shows *DELETE ALL?*
2. Press DELETE again to erase all records.

## DIALING A CALLER ID NUMBER

1. Make sure the phone is OFF.
2. Use the CID REVIEW buttons to display the desired Caller ID record.
3. Press the DIAL button to dial the number.

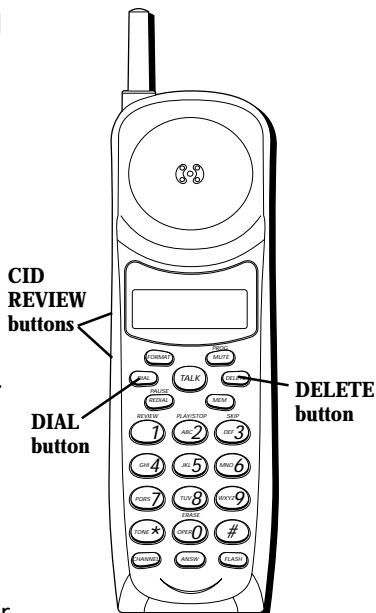







## DIALING A STORED NUMBER

1. Make sure the phone is **ON** by pressing the TALK button.
2. Press MEM.
3. Press the number (0-9) for the desired memory location. The number dials automatically.

OR

1. Make sure the phone is **OFF**.
2. Press MEM.
3. Use the CID REVIEW buttons to scroll through the numbers stored in memory until the desired number is shown.
4. Press DIAL. The number dials automatically.

**IMPORTANT:** If you make test calls to emergency numbers stored in memory, remain on the line and briefly explain the reason for the call to the dispatcher. Also, it's a good idea to make these calls in off-peak hours, such as early morning or late evening.

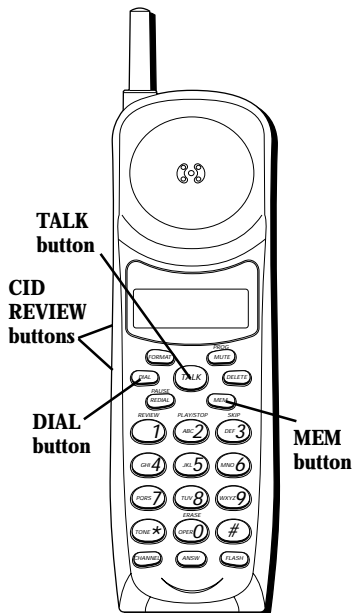



## INSERTING A PAUSE IN THE DIALING SEQUENCE

Press the REDIAL button to insert a delay in the dialing sequence of a stored telephone number when a pause is needed to wait for a dial tone (for example after you dial 9 for an outside line, or to wait for a computer access tone). Each pause counts as 1 digit in the dialing sequence.

## REVIEWING AND DELETING STORED NUMBERS

1. Press MEM.
2. Use the CID REVIEW buttons to scroll to the desired memory location or press 0-9.
3. While the entry is displayed, press DELETE to delete the entry. The display shows *DELETED*.

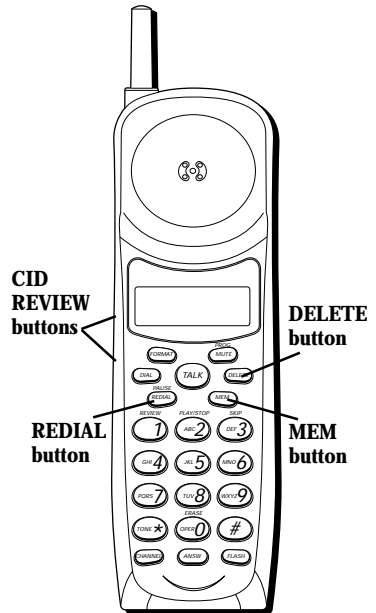



# ADVANCED FEATURES

---

## CHANNEL BUTTON

While talking, you might need to manually change the channel in order to reduce static caused by baby monitors, garage door openers, or other cordless phones. Press and release the CHANNEL button to advance to the next clear channel.

## TEMPORARY TONE

This feature enables pulse (rotary) service phone users to access touch-tone services offered by banks, credit card companies, etc. Press the TONE button to temporarily make the phone touch-tone compatible. To get information about your bank account, for example, you would:

1. Call the bank's information line.
2. Press the TONE key, denoted with (\*) on the keypad, when your call is answered.
3. Follow the voice menu instructions to get the information. When you hang up, the phone goes back to pulse (rotary) service.

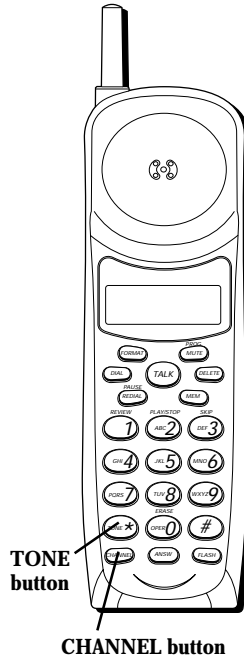

# ANSWERING MACHINE OPERATION

This section discusses the buttons and features on the answering machine.

## MESSAGES INDICATOR

The MESSAGES indicator shows you how many new messages you have. The ANSWER ON/OFF button must be on in order for the MESSAGES indicator to work.

## SCREENING CALLS FROM THE BASE

You can screen incoming calls by waiting for the caller to begin leaving a message (to hear who it is), then pick up the handset, and press TALK to talk to the caller. The answering machine automatically stops recording when you activate the handset or pick up an extension phone.

**TIP:** Make sure the volume on the base is set loud enough to hear your incoming calls.

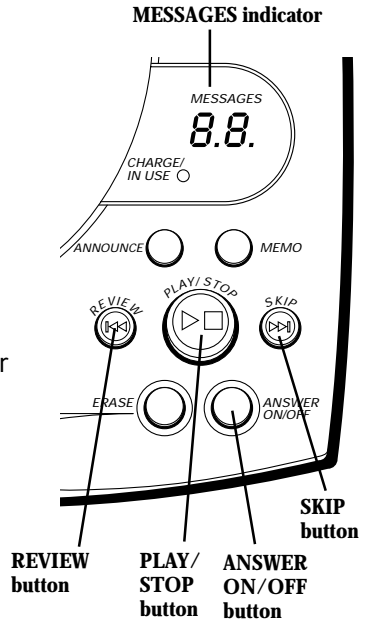

## MESSAGE PLAYBACK

The messages indicator lets you know when you have messages. To play messages, press PLAY/STOP.

While a message is playing, you can do the following:

- Press PLAY/ STOP to stop the message playback.
- Press and release REVIEW to restart the current message; continue to press and release REVIEW to go to previous messages.
- Press and release SKIP to go to the next message.
- Press PLAY/ STOP to stop message playback.

## MEMORY FULL

When the memory is full, the system answers after 10 rings. You need to erase some messages so the answerer can record new messages.

## ERASING MESSAGES

You can erase messages three ways: one message at a time using the ERASE button on the base; all messages using the ERASE button on the base; or one message at a time using the ERASE button (0) on the handset or a phone in another location.

- **To erase a message**, press PLAY/STOP on the base and press and release ERASE button on the base to erase the message that is playing.
- **To erase all messages**, press and hold the ERASE button on the base until the unit beeps when messages have stopped playing.

- **To erase a message from the handset:**
  1. Press ANSWER button on the handset.
  2. Press PLAY/STOP on the handset (the 2 button).
  3. Press ERASE on the handset (the 0 button) to erase the message that is playing.

**NOTE:** Erased messages cannot be restored. Also, be careful you don't press ERASE button as the next unheard message is playing because that message will also be erased.

## LEAVING A MEMO

Use the Memo feature to leave a message.

1. Press and hold the MEMO button. You need to hold the button until you finish the message.
2. Begin talking after you hear the beep.
3. Release the MEMO button when you finish.

## REMOTE ACCESS

---

This section explains two types of remote access: using the handset to access the answering machine and accessing the answering machine from another phone.

The handset contains integrated buttons that enable you access the answering machine with the handset.

You can also access your answering machine from any phone that is tone-dial compatible by entering a 3-digit security code after you hear the outgoing announcement. A voice menu system guides you through all of the procedures.





## ACCESSING THE ANSWERER FROM ANOTHER LOCATION

You can access your answering machine from a touch-tone phone by entering your 3-digit security code after you hear the outgoing announcement.

1. Dial the phone number for the answering machine.
2. Enter the security code after you hear the tone.
3. Follow the voice menu to use the answerer's remote functions.

The remote feature enables you to perform the following functions:

<i>To</i>	<i>Press this Button</i>
Review message	1
Play back messages	2
Stop message playback	2
Erase message	0 (during message playback)
Skip message	3
Turn off/on answerer	4
Review voice menu options	7

**TIP:** You can bypass the outgoing announcement by pressing any numbered key on the keypad while the announcement is playing. Then, you can enter your security code to access the answering machine.



## CHANGING THE SECURITY CODE

The default security code for accessing the answerer from another location is **1 2 3**.

You must use the handset to change the security code. With the phone off, follow these steps:

1. Press ANSW (the ANSWER indicator comes on).
2. Press TONE (\*).
3. Enter 3 numbers to be used as the new security code.
4. Press TONE (\*) again.



# HEADSET AND BELT CLIP OPERATION

---

## CONNECTING A HEADSET TO THE HANDSET

For hands free conversation, connect the headset (provided with 26994 only) to the HEADSET jack as shown. The handset receiver and microphone are disabled when the headset is connected.

Adjust the headset to rest comfortably on top of your head and over your ear. Move the microphone to approximately 2 to 3 inches from your mouth.

- Press the TALK button to answer or place a call before using the headset.

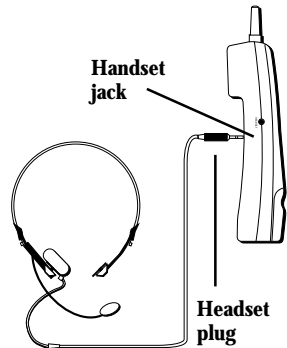

## CONNECTING THE BELT CLIP

There are two slots, one on each side of the handset.

- Attach the belt clip (provided with 26994 only) by inserting the sides of the belt clip into the slots. Snap the ends of the belt clip into place.

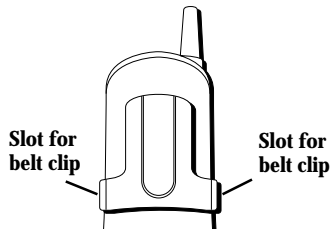

## CHANGING THE BATTERY

Make sure the telephone is OFF before you replace battery.

1. Remove the battery compartment door.
2. Disconnect the battery plug and remove the battery pack from the handset.
3. Insert the new battery pack and reconnect the battery plug.
4. Put the battery compartment door back on.
5. Place handset in the base to charge. **If you don't charge the handset battery properly (for 12 hours) when you first set up the phone and/or when you install a new battery pack, the battery's long-term performance will be compromised.**

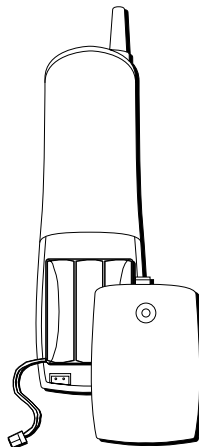

### BATTERY SAFETY PRECAUTIONS

- Do not burn, disassemble, mutilate, or puncture. Like other batteries of this type, toxic materials could be released which can cause injury.
- To reduce the risk of fire or personal injury, use only the battery listed in the User's Guide.
- Keep batteries out of the reach of children.
- Remove batteries if storing over 30 days.

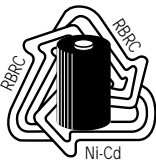

**NOTE:** The RBRC seal on the battery used in your Thomson Consumer Electronics product indicates that we are participating in a program to collect and recycle Nickel Cadmium batteries throughout the United States of America. Please call 1-800-8-BATTERY for information or contact your local recycling center.

## GENERAL PRODUCT CARE

---

To keep your telephone working and looking good, follow these guidelines:

- Avoid putting the phone near heating appliances and devices that generate electrical noise (for example, motors or fluorescent lamps).
- DO NOT expose to direct sunlight or moisture.
- Avoid dropping the handset, as well as other rough treatment to the phone.
- Clean the phone with a soft cloth.
- Never use a strong cleaning agent or abrasive powder because this will damage the finish.
- Retain the original packaging in case you need to ship the phone at a later date.
- Periodically clean the charge contacts on the handset and base with a soft cloth.

## HANDSET SOUND SIGNALS

---

<i>Signal</i>	<i>Meaning</i>
A long warbling tone (with ringer on)	Signals an incoming call
Three short beeps (several times)	Page signal
Three short beeps	Out of range
Four short beeps	Low battery warning

---

# HANDSET INDICATORS

---

The following indicators show the status of a message or of the unit.

<b>ERROR</b>	Caller information has been interrupted during transmission or the phone is excessively noisy.
<b>ENTER NAME</b>	Prompt telling you to enter the name for one of the 10 memory locations.
<b>DELETE ALL?</b>	Prompt asking if you want to erase all Caller ID records.
<b>START/END</b>	Indicates that there is no additional information in Caller ID memory.
<b>NEW</b>	Indicates call or calls have not been reviewed.
<b>UNKNOWN</b>	The incoming call is from an area not serviced by Caller ID or the information was not sent
<b>PAGING YOU</b>	Someone has pressed the PAGE button on the base.
<b>BLOCKED</b>	The person is calling from a number that has been blocked from transmission.
<b>REPT</b>	Repeat call message. Indicates that a new call from the same number was received more than once.
<b>NO CALLER ID</b>	No Caller ID information was received.

# ANSWERER STATUS INDICATORS

---

The following indicators show the status of the answerer.

0-59	Total number of messages.
CL (blinking)	The voice time/day stamp needs set.
--	Answerer off.
An (blinking)	Currently answering a call.
F (blinking)	Memory is full.
Six bars (blinking)	Recording a memo or announcement.

# TROUBLESHOOTING GUIDE

---

## CORDLESS PHONE SOLUTIONS

---

<i>Problem</i>	<i>Solution</i>
No dial tone	<ul style="list-style-type: none"><li>• Check installation:<ul style="list-style-type: none"><li>— Is the base power cord connected to a working outlet?</li><li>— Is the telephone line cord connected to the base unit and the wall jack?</li></ul></li><li>• Connect another phone to the same jack; the problem might be your wiring or local service.</li><li>• Is the handset out of range of the base?</li><li>• Make sure the battery is properly charged (12 hours).</li><li>• Is the battery pack installed correctly?</li><li>• Did the handset beep when you pressed the TALK button? Did the IN-USE indicator come on? The battery may need to be charged.</li><li>• Place the handset in the base for at least 20 seconds.</li></ul>
Dial tone is OK, but can't dial out	<ul style="list-style-type: none"><li>• Make sure the TONE/PULSE switch on the base is correctly set .</li></ul>
Handset does not ring	<ul style="list-style-type: none"><li>• Make sure the RINGER switch on the handset is turned to ON.</li><li>• Move closer to the base. The handset may be out of range.</li><li>• You may have too many extension phones on your line. Try unplugging some phones.</li><li>• Check for dial tone.</li></ul>
You experience static, noise, or fading in and out	<ul style="list-style-type: none"><li>• Change channels.</li><li>• Move closer to base (handset might be out of range).</li><li>• Does the base need to be relocated? Make sure base is not plugged into an outlet with another household appliance.</li><li>• Charge battery.</li></ul>

---

## CORDLESS PHONE SOLUTIONS (CONTINUED)

<i>Problem</i>	<i>Solution</i>
Unit beeps	<ul style="list-style-type: none"><li>• Place handset in base for 20 seconds; if it still beeps, charge battery for 12 hours.</li><li>• Clean charging contacts on handset and base with a soft cloth, or an eraser.</li><li>• See solutions for "No dial tone."</li><li>• Replace battery.</li></ul>
Memory Dialing doesn't work	<ul style="list-style-type: none"><li>• Did you program the memory location keys correctly?</li><li>• Did you follow proper dialing sequence?</li></ul>

## CALLER ID

<i>Problem</i>	<i>Solution</i>
No Display	<ul style="list-style-type: none"><li>• Is battery fully charged? Try replacing the battery.</li><li>• Make sure that the unit is connected to a non-switched electrical outlet. Disconnect the unit from the plug and plug it in again.</li><li>• Did you order Caller ID service from your local telephone company? The display won't work unless you order Caller ID service from your phone company.</li></ul>
Caller ID Error Message	<ul style="list-style-type: none"><li>• The unit displays this message if it detects anything other than valid Caller ID information during the silent period after the first ring. This message indicates either the presence of noises on the line, or that an invalid message has been sent from the telephone company.</li></ul>



## ANSWERING MACHINE SOLUTIONS

---

<i>Problem</i>	<i>Solution</i>
Can't hear messages, beep, etc.	<ul style="list-style-type: none"><li>• Adjust speaker volume.</li></ul>
Time/Day setting stuck at 12 a.m Mon.	<ul style="list-style-type: none"><li>• Set the time clock.</li></ul>
Answers on 10th ring	<ul style="list-style-type: none"><li>• Make sure answerer is turned on.</li><li>• Memory may be full.</li></ul>
Incoming messages are incomplete	<ul style="list-style-type: none"><li>• Was an extension phone picked up?</li><li>• Memory is full.</li><li>• Accidentally pressed PLAY button during playback and stopped message.</li></ul>
Won't respond to remote commands	<ul style="list-style-type: none"><li>• Must use tone-dial phone.</li><li>• Must enter correct security code.</li><li>• Did unit hang up? If you take no action for a period of time, it automatically hangs up.</li></ul>

---

## CAUSES OF POOR RECEPTION

---

- Aluminum siding.
- Foil backing on insulation.
- Heating ducts and other metal construction that can shield radio signals.
- You're too close to appliances such as microwaves, stoves, computers, etc.
- Atmospheric conditions, such as strong storms.
- Base is installed in the basement or lower floor of the house.
- Base is plugged into AC outlet with other electronic devices.
- Baby monitor is using the same frequency.
- Handset battery is low.
- You're out of range of the base.

## SERVICE

---

The FCC requires this product to be serviced only by the manufacturer or its authorized service agents. In accordance with FCC requirements, changes or modifications not expressly approved by Thomson Consumer Electronics could void the user's authority to operate this product. For instructions on how to obtain service, refer to the warranty included in this Guide or call Consumer Information, 1-800-448-0329.

Attach your sales receipt to the booklet for future reference or jot down the date this product was purchased or received as a gift. This information will be valuable if service should be required during the warranty period.

Purchase date \_\_\_\_\_ Name of store \_\_\_\_\_

# INDEX

---

## A

- Accessing the Answerer from Another Phone 32
- Accessory Order Form 45
- Advanced Features 25
- Answerer Status Indicators 38
- Answerer-in-Use Light 30
- Answering Machine Operation 26
- Answering Machine Setup 9
- Answering Machine Solutions 41

## B

- Battery Safety Precautions 35
- Before You Begin 5

## C

- Caller ID Features 16
- Caller ID with Call Waiting 16
- Causes of Poor Reception 42
- Chain Dialing from Memory 23
- Changing a Stored Numbers 21
- Changing the Battery 35
- Changing the Number Format 19
- Changing the Security Code 33
- Channel Button 25
- CHARGE/IN USE light 6
- Connecting a Headset to the Handset 34
- Connecting the Belt Clip 34
- Cordless Phone Basics 13

## D

- Deleting Records 18
- Desktop Installation 6

- Dialing a Caller ID Number 18
- Dialing a Stored Number 22
- Digital Security System 5

## E

- Erasing Messages 27

## F

- FCC Registration Information 2
- Finding the Handset 15
- Flash 14

## G

- General Product Care 36
- Getting Started 5

## H

- Handset Indicators 37
- Handset Sound Signals 42
- Headset and Belt Clip Operation 34
- Hearing Aid Compatibility 2

## I

- Inserting a Pause in the Dialing Sequence 24
- Interference Information 2
- Introduction 3

## L

- Leaving a Memo 28

## **M**

Making a Call 13  
Memory 20  
Memory Full 27, 31  
Message Playback 27  
Messages Indicator 26  
Modular Jack Requirements 5  
Mute 14

## **O**

Order form 45

## **P**

Parts Checklist 5

## **R**

Receiving a Call 14  
Receiving and Storing Calls 16  
Recording the Outgoing Announcement 11  
Redial 13  
Remote Access 29  
Reviewing and Deleting Stored  
Numbers 24  
Reviewing Announcement 11  
Reviewing Messages 17  
Ringer Switch 15

## **S**

Screening Calls from the Base 26  
Screening Calls from the Handset 31  
Service 42  
Setting the Display Language 12  
Setting the Local Area Code 12  
Setting the Ring Select 10  
Setting the Speaker Volume 10  
Setting the Voice Time/Day Stamp 9  
Stored Numbers  
    Changing 21  
    Reviewing and Deleting 24  
Storing a Number in Memory 20

## **T**

Telephone Setup 12  
Temporary Tone 25  
Troubleshooting Guide 39

## **U**

Using the Handset 30  
Using Toll Saver 10

## **V**

Voice Instructions 10  
Volume 14

## **W**

Wall Mount Installation 7  
Warranty 47

# ACCESSORY ORDER FORM (OR CALL 1-800-338-0376 FOR ACCESSORIES ONLY)

DESCRIPTION *	CATALOG NUMBER		PRICE*	QUANTITY	TOTAL
	(white)	(black)			
AC power supply	5-2471	5-2472	\$10.00		
Belt clip	5-2452	5-2451	\$10.85		
Headset	5-2444	5-2425	\$36.35		
Replacement handset battery		5-2459	\$10.00		

**For credit card purchases**

Your complete charge card number, its expiration date and your signature are necessary to process all charge card orders.

Copy your complete account number from your VISA card.

<input type="text"/>	<input type="text"/>	<input type="text"/>	<input type="text"/>	<input type="text"/>	<input type="text"/>	<input type="text"/>	<input type="text"/>	<input type="text"/>	<input type="text"/>
----------------------	----------------------	----------------------	----------------------	----------------------	----------------------	----------------------	----------------------	----------------------	----------------------

My card expires:

<input type="text"/>	<input type="text"/>	<input type="text"/>
----------------------	----------------------	----------------------

Copy your complete account number from your Master Card or Discover.

<input type="text"/>	<input type="text"/>	<input type="text"/>	<input type="text"/>	<input type="text"/>	<input type="text"/>	<input type="text"/>	<input type="text"/>	<input type="text"/>	<input type="text"/>
----------------------	----------------------	----------------------	----------------------	----------------------	----------------------	----------------------	----------------------	----------------------	----------------------

Copy the number above your name on the Master Card

<input type="text"/>	<input type="text"/>	<input type="text"/>
----------------------	----------------------	----------------------

My card expires:

<input type="text"/>	<input type="text"/>	<input type="text"/>
----------------------	----------------------	----------------------

\*Prices are subject to change without notice.

Total Merchandise.....\$ \_\_\_\_\_

Sales Tax.....\$ \_\_\_\_\_

We are required by law to collect the appropriate sales tax for each individual state, county and locality to which the merchandise is being sent. Duties will apply for shipments to Canada.

Use VISA or Master Card or Discover preferably. Money order or check must be in U.S. currency only. No COD or Cash. All accessories are subject to availability. Where applicable, we will ship a superseding model.

Shipping/Handling.....\$ **5.00**

Total Amount Enclosed.....\$ \_\_\_\_\_

Mail order form and money order or check (in U.S. currency) made payable to Thomson Consumer Electronics, Inc. to:

TCE

Mail Order Department

P.O. Box 8419

Ronks, PA 17573-8419

Name \_\_\_\_\_

Address \_\_\_\_\_ Apt. \_\_\_\_\_

City \_\_\_\_\_ State \_\_\_\_\_ ZIP \_\_\_\_\_

Daytime Phone Number ( \_\_\_\_\_ ) \_\_\_\_\_

Authorized Signature \_\_\_\_\_

Please make sure that this form has been filled out completely.



# LIMITED WARRANTY

---

## What your warranty covers:

- Any defect in materials or workmanship.

## For how long after your purchase:

- One year.  
(The warranty period for rental units begins with the first rental or 45 days from date of shipment to the rental firm, whichever comes first.)

## What we will do:

- Provide you with a new or, at our option, a refurbished unit.
- The exchange unit is under warranty for the remainder of the original product's warranty period.

## How to make a warranty claim:

- Properly pack your unit. Include any cables, etc., which were originally provided with the product. We recommend using the original carton and packing materials.
- Include evidence of purchase date such as the bill of sale. Also print your name and address and a description of the defect. Send via standard UPS or its equivalent to:

Thomson Consumer Electronics, Inc.  
11721 B Alameda Ave.  
Socorro, Texas 79927

- Pay any charges billed to you by the Exchange Center for service not covered by the warranty.
- Insure your shipment for loss or damage. Thomson accepts no liability in case of damage or loss en route to Thomson.
- A new or refurbished unit will be shipped to you freight prepaid.

## What your warranty *does not* cover:

- Customer instruction. (Your Owner's Manual provides information regarding operating instructions and user controls. For additional information, ask your dealer.)
- Installation and set-up service adjustments.
- Batteries.
- Damage from misuse or neglect.
- Products which have been modified or incorporated into other products.
- Products purchased or serviced outside the USA.
- Acts of God, such as but not limited to lightning damage.

## Product Registration:

- Please complete and mail the Product Registration Card packed with your unit. It will make it easier to contact you should it ever be necessary. The return of the card is not required for warranty coverage.

## How state law relates to this warranty:

- This warranty gives you specific legal rights, and you may have other rights which vary from state to state.

## If you purchased your product outside the USA:

- This warranty does not apply. Contact your dealer for warranty information.

Model 26993/26994  
15433020 (Rev. 2 E/S)  
00-01  
Printed in China

 **THOMSON CONSUMER ELECTRONICS**  
P.O. BOX 1976, Indianapolis, IN 46206  
© 2000 Thomson Consumer Electronics, Inc.  
Trademark(s) ® Registered  
Marca(s) Registrada(s)



26993/26994



**Teléfono / Contestador Inalámbrico  
de 900 MHz con 40 Canales e  
Identificador de Llamadas (Caller ID)  
Guía del Usuario**



# INFORMACIÓN DE LA REGISTRACIÓN DE LA FCC

Su equipo telefónico de la ha sido registrado con la Comisión Federal de Comunicaciones (FCC) y está en acuerdo con las Partes 15 y 68 de las Regulaciones y Reglas de la FCC.

## 1 Notificación a la Compañía Telefónica Local

Al fondo de este equipo Ud. hallará un rótulo indicando, entre otra información, el número de la Registración con la FCC y el Número del Equivalente Timbre (REN) para este equipo. Ud. deberá, a petición, proveer esta información a su compañía telefónica.

El REN es útil para determinar el número total de artefactos que Ud. puede conectar a su línea telefónica, todavía asegurando que todos estos artefactos sonarán cuando se llame su número telefónico. En la mayoría de las áreas (pero no en todas), el total de los números REN de todos los artefactos conectados a una línea no debe exceder 5. Para estar seguro del número total de artefactos que Ud. pueda conectar a su línea (determinado por el REN), Ud. deberá ponerse en contacto con su compañía telefónica local.

### NOTAS:

- No se puede usar este equipo con un teléfono de previo pago proveído por la compañía telefónica.
- Las líneas compartidas son sujetas a las tarifas del estado, y por eso, es posible que Ud. no pueda usar su propio equipo telefónico si Ud. estuviera compartiendo la misma línea telefónica con otros abonados.
- Se debe notificar a la compañía telefónica cuando se desconecte permanentemente su teléfono de la línea.

## 2 Derechos de la Compañía Telefónica

Si su equipo causase algún problema en su línea que pudiera dañar la red telefónica, la compañía telefónica siempre que sea posible le avisará de la posible interrupción temporal de su servicio. En caso que la compañía no pudiera avisarle de antemano y hubiera necesidad de tomar tal acción, la compañía telefónica podrá interrumpir su servicio inmediatamente. En caso de tal interrupción telefónica temporal la compañía debe : (1) darle aviso al momento de tal interrupción temporal de servicio, (2) concederle a Ud. la oportunidad de corregir la situación, (3) informarle a Ud. de sus derechos de presentar una queja a la Comisión de acuerdo con los procedimientos dictados en la Subparte E de la Parte 68 de las Regulaciones y Reglas de la FCC. La compañía telefónica puede hacer los cambios en sus instalaciones de comunicación, en equipos, en sus funcionamientos o procedimientos que digne necesarios para el manejo de sus negocios y que no sean incompatibles con las Reglas y Regulaciones de la FCC. Si estos cambios pudieran alterar el uso o el funcionamiento de su equipo telefónico, la compañía telefónica deberá darle aviso adecuado en escrito para que Ud. goce de un servicio ininterrumpido.

# INFORMACIÓN DE INTERFERENCIAS

Este artefacto cumple con la Parte 15 de las Reglas de la FCC. Su funcionamiento es sujeto a las dos condiciones siguientes: (1) Este artefacto no puede causar interferencia dañosa, y (2) Este artefacto debe aceptar cualquier interferencia recibida, incluyendo interferencia que puede causar un funcionamiento no deseado.

Este equipo ha sido probado y cumple con los límites para un artefacto digital de la Clase B, de conformidad con la Parte 15 de las Reglas de la FCC. Estos límites han sido diseñados para proporcionar una protección razonable contra una interferencia dañosa que pueda existir en una instalación doméstica.

Este equipo genera, usa y puede radiar la energía de frecuencia de una radio y, si no fuera instalado y usado de acuerdo con las instrucciones, puede causar interferencia dañosa a las transmisiones radiales. Sin embargo, no hay garantía que la interferencia no ocurrirá en una instalación en particular.

Si este equipo causa en efecto una interferencia dañosa a la recepción de la radio o de la televisión, lo cual puede ser determinado apagando y prendiendo el equipo, le animamos a Ud. de tratar de corregir la interferencia por medio de una (o más) de las sugerencias siguientes:

- Cambie la posición o la ubicación de la antena (quiere decir la antena de la radio o de la televisión que está recibiendo la interferencia).
- Cambie la posición o cambie la ubicación y aumente la distancia entre el equipo de telecomunicaciones y la antena receptora de la radio o de la televisión que está recibiendo la interferencia.
- Conecte el equipo de telecomunicaciones a una toma en un circuito diferente del circuito al cual la antena receptora esté conectada.

Si estas medidas no eliminan la interferencia, favor de consultar a su distribuidor o a un técnico de radio/televisión experto por otras sugerencias. También, la Comisión Federal de Comunicaciones (FCC) ha preparado un folleto muy útil, "How To Identify and Resolve Radio/TV Interference Problems" ("Como Identificar y Resolver Problemas de Interferencia de Radio/Televisión"). Este folleto se puede obtener del U.S. Government Printing Office, Washington, D.C. 20402. Favor de especificar el número 004-000-00345-4 cuando haga su pedido.

# COMPATIBILIDAD CON AUDÍFONOS

Se juzga que este teléfono es compatible con audífonos, en base a las normas de la FCC.

El número de la FCC está ubicado en el fondo de la base  
El número REN está ubicado en el fondo de la base

# INTRODUCCIÓN

Su teléfono/contestador inalámbrico está diseñado para darle flexibilidad de uso y rendimiento de la más alta calidad. Para aprovechar al máximo su nuevo teléfono/contestador inalámbrico, le sugerimos que se tome unos minutos ahora mismo para leer este manual de instrucciones.

## CONTENIDO

INFORMACIÓN DE LA REGISTRACIÓN DE LA FCC .....	2	PARA HACER UNA LLAMADA .....	13
INFORMACIÓN DE INTERFERENCIAS .....	2	RE-DISCADO .....	13
COMPATIBILIDAD CON AUDIFONOS .....	2	PARA RECIBIR UNA LLAMADA .....	14
<b>INTRODUCCIÓN</b> .....	<b>3</b>	BOTÓN DE SERVICIOS ESPECIALES O CENTELLO ("FLASH") .....	14
CONTENIDO .....	3	VOLUMEN .....	14
<b>ANTES DE EMPEZAR</b> .....	<b>5</b>	BOTÓN ENMUDECEDOR ("MUTE") .....	14
LISTA DE PARTES .....	5	SELECTOR DEL TIMBRE ("RINGER") .....	15
REQUISITOS DE ENCHUFE MODULAR .....	5	PARA ENCONTRAR EL AURICULAR .....	15
SISTEMA DIGITAL DE SEGURIDAD .....	5	<b>FUNCIONES DEL IDENTIFICADOR DE LLAMADAS</b> ..	<b>16</b>
INSTALACIÓN SOBRE SUPERFICIE PLANA .....	6	IDENTIFICADOR DE LLAMADAS CON LLAMADA EN ESPERA .....	16
INSTALACIÓN SOBRE PARED .....	7	PARA RECIBIR Y ALMACENAR LLAMADAS .....	16
PROGRAMACIÓN DE LA MÁQUINA CONTESTADORA .....	9	PARA REVISAR MENSAJES .....	17
PARA PROGRAMAR LA SEÑAL DE VOZ DEL DÍA Y LA HORA .....	9	PARA BORRAR DATOS .....	18
PARA PROGRAMAR EL VOLUMEN DE LA BOCINA .....	10	PARA BORRAR EL DATO ACTUAL .....	18
INSTRUCCIONES DE VOZ .....	10	PARA BORRAR TODOS LOS DATOS .....	18
PARA PROGRAMAR LA SELECCIÓN DEL TIMBRE .....	10	PARA DISCAR UN NÚMERO DEL IDENTIFICADOR DE LLAMADAS .....	18
PARA USAR EL AHORRADOR DE CARGOS .....	10	PARA CAMBIAR EL FORMATO DEL NÚMERO ..	19
PARA GRABAR EL ANUNCIO SALIENTE .....	11	<b>MEMORIA</b> .....	<b>20</b>
PARA REVISAR EL ANUNCIO .....	11	PARA ALMACENAR UN NÚMERO EN LA MEMORIA .....	20
PROGRAMACIÓN DEL TELÉFONO .....	12	PARA CAMBIAR UN NÚMERO ALMACENADO ..	21
PARA PROGRAMAR EL IDIOMA DE LA PANTALLA .....	12	PARA MARCAR UN NÚMERO ALMACENADO .	22
PARA PROGRAMAR LA CLAVE DE ÁREA LOCAL .....	12	DISCADO EN CADENA DESDE LA MEMORIA .....	23
<b>INFORMACIÓN BÁSICA DEL TELÉFONO INALÁMBRICO</b> .....	<b>13</b>	PARA INTRODUCIR UNA PAUSA EN LA SECUENCIA DE DISCADO .....	24

(La Tabla de Contenido continua en la siguiente página)

**ADVERTENCIA:** PARA PREVENIR EL RIESGO DE UN FUEGO O DE UNA SACUDIDA ELÉCTRICA, NO EXPONGA ESTE APARATO A LA LLUVIA O A LA HUMEDAD.

	<b>ATTENTION:</b> RIESGO DE SACUDIDA ELÉCTRICA NO AGRA.	
EL RELAMPAJO Y LA PUNTA DE FLECHA DENTRO DEL TRIÁNGULO ES UNA SEÑAL DE ADVERTENCIA. ALERTÁNDOLE A UNO DE QUE HAY "VOLTAJE PELIGROSO" DENTRO DEL PRODUCTO.	CUIDADO: PARA REDUCIR EL RIESGO DE UNA SACUDIDA ELÉCTRICA, NO COJITE LA CUBIERTA DE LA PARTE POSTERIOR NI USE PARTES DE REPUESTO DENTRO DEL PRODUCTO. TRAE ALGUNAS PERSONAS CALIFICADAS DEL SERVICIO DE REPARACIONES.	EL SIGNO DE EXCLAMACION DENTRO DEL TRIANGULO ES UNA SEÑAL DE ADVERTENCIA. ALERTÁNDOLE A UNO DE QUE EL PRODUCTO, TRAE INSTRUCCIONES MUY IMPORTANTES.
VEA ADVERTENCIA EN LA PARTE POSTERIOR/BASE DEL PRODUCTO.		

PARA REVISAR Y BORRAR NÚMEROS	CONEXIÓN DEL AUDIFONO AL AURICULAR ....	34
ALMACENADOS .....	CONEXIÓN DEL BROCHE DEL CINTURÓN .....	34
<b>FUNCIONES AVANZADAS .....</b>	<b>PARA CAMBIAR LA BATERÍA .....</b>	<b>35</b>
BOTÓN PARA CANALES ("CHANNELS") ..	PRECAUCIONES DE SEGURIDAD PARA	
TONO TEMPORARIO .....	LA BATERÍA .....	35
INDICADOR DE MENSAJES .....	<b>CUIDADO GENERAL DEL PRODUCTO .....</b>	<b>36</b>
PARA FILTRAR LLAMADAS DESDE LA BASE ...	<b>SEÑALES SONORAS DEL AURICULAR .....</b>	<b>36</b>
<b>OPERACIÓN DE LA MÁQUINA CONTESTADORA ...</b>	<b>INDICADORES DEL AURICULAR .....</b>	<b>37</b>
REPRODUCCIÓN DE MENSAJES .....	<b>INDICADORES DEL ESTADO DEL CONTESTADOR .</b>	<b>38</b>
MEMORIA LLENA .....	<b>DETECCIÓN DE AVERÍAS .....</b>	<b>39</b>
PARA BORRAR MENSAJES .....	SOLUCIONES PARA EL TELÉFONO	
PARA DEJAR UN RECADO .....	INALÁMBRICO .....	39
<b>ACCESO REMOTO .....</b>	SOLUCIONES PARA EL TELÉFONO	
PARA USAR EL AURICULAR .....	INALÁMBRICO (CONTINUACIÓN) .....	40
INDICADOR DEL CONTESTADOR .....	IDENTIFICADOR DE LLAMADAS .....	40
PARA FILTRAR LLAMADAS DESDE EL	SOLUCIONES PARA LA MÁQUINA	
AURICULAR .....	CONTESTADORA .....	41
MEMORIA LLENA .....	<b>CAUSAS DE UNA MALA RECEPCIÓN .....</b>	<b>42</b>
PARA TENER ACCESO AL CONTESTADOR	<b>CÓMO OBTENER SERVICIOS DE MANTENIMIENTO .</b>	<b>42</b>
DESDE OTRA LOCALIZACIÓN .....	<b>ÍNDICE .....</b>	<b>43</b>
PARA CAMBIAR EL CÓDIGO DE SEGURIDAD ..	<b>FORMULARIO PARA HACER PEDIDOS DE</b>	
<b>OPERACIÓN DEL AUDIFONO Y BROCHE DEL</b>	ACCESORIOS .....	<b>45</b>
<b>CINTURÓN .....</b>	<b>GARANTÍA LIMITADA .....</b>	<b>47</b>

# ANTES DE EMPEZAR

## LISTA DE PARTES

Asegúrese de que la caja contiene lo siguiente:

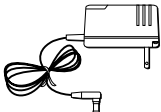

Adaptador de CA

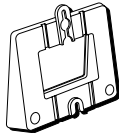

Placa para montaje



Cable corto de línea telefónica

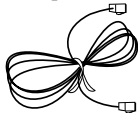

Cable largo de línea telefónica



Aurifonos (provisto únicamente con el modelo 26994)



Gancho para cinturón (provisto únicamente con el modelo 26994)

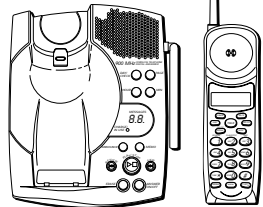

Base

Auricular

## REQUISITOS DE ENCHUFE MODULAR

Se requiere un jack modular RJ11C, que es el tipo de jack más común y puede parecerse a la ilustración aquí. Si Ud. no tiene un jack modular, llame a su compañía telefónica local para información sobre la instalación del jack requerido.

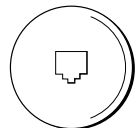

## SISTEMA DIGITAL DE SEGURIDAD

Su teléfono inalámbrico usa un sistema de seguridad digital para evitar el timbrado falso, el uso no autorizado y cargos a su línea telefónica.

Cuando usted coloca el auricular en la base, el aparato verifica su código de seguridad. Después de una interrupción de corriente, o de reemplazar la batería, usted debe colocar el auricular en la base aproximadamente 20 segundos para re-programar el código.

**IMPORTANTE:** Como los teléfonos inalámbricos operan con electricidad, usted debe tener por lo menos un teléfono en su casa que no sea inalámbrico, en caso de una interrupción de corriente.

## INSTALACIÓN SOBRE SUPERFICIE PLANA

1. Asegúrese de que la placa para montaje esté sujeta firmemente.
2. Coloque el selector de marcado ("TONE/PULSE") en "TONE" para servicio de teclado (touch-tone), o en "PULSE" para servicio rotatorio. Si usted no sabe qué tipo de servicio tiene, verifique con su compañía telefónica.
3. Ponga el selector del timbre - "RINGER" - (en el auricular) en la posición de encendido (ON).
4. Conecte el cable de corriente en el enchufe marcado "POWER 9V DC" en la base y en un contacto de corriente AC.
5. Coloque el auricular en la base para cargar durante 12 horas. El indicador de carga-"CHARGE"-(en la base) se ilumina para indicar que la batería se está cargando. **Si usted no carga la batería del auricular adecuadamente (durante 12 horas) cuando usted instala inicialmente el teléfono, el funcionamiento de la batería puede deteriorarse.**
6. Conecte el cable telefónico de línea en el enchufe marcado "TEL JACK" en la base y en un enchufe modular.
7. Levante la antena de la base.

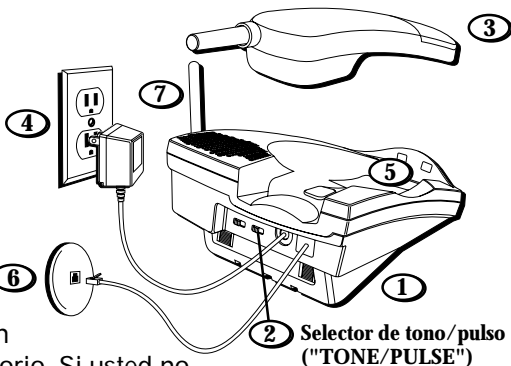

**PRECAUCIÓN:** Use únicamente el cable de corriente Thomson 5-2472 (negro)/ 5-2471 (blanco) que es compatible con este aparato. El uso de otros cables de corriente puede resultar en daño al aparato.

**NOTA SOBRE LA INSTALACIÓN:** Algunos teléfonos inalámbricos operan a frecuencias que pudieran causar interferencia con aparatos de televisión o videocassetteras. Para minimizar o evitar dicha interferencia, la base del teléfono inalámbrico no debe ser colocada cerca o encima de un aparato de televisión o videocassette. Si la interferencia continúa, el mover el teléfono inalámbrico lejos de la televisión o videocassette normalmente reduce o elimina dicha interferencia.

# INSTALACIÓN SOBRE PARED

Como es necesario cargar el auricular durante 12 horas antes de conectar el teléfono para usarlo por primera vez, es mejor dejar el aparato sobre una superficie plana durante la carga inicial antes de intentar colgarlo sobre la pared.

1. Asegúrese de que la placa para montaje esté sujeta firmemente.
2. Coloque el selector de marcado ("TONE/PULSE") en "TONE" para servicio de teclado (touch-tone), o en "PULSE" para servicio rotatorio. Si usted no sabe qué tipo de servicio tiene, verifique con su compañía telefónica.
3. Ponga el selector del timbre - "RINGER" - (en el auricular) en la posición de encendido (ON).
4. Coloque el auricular sobre la base.
5. Conecte el cable de corriente en la base y el otro extremo en un enchufe de corriente AC. El indicador de carga ("CHARGE") se ilumina, indicando que la batería está cargando. **Si usted no carga la batería del auricular adecuadamente (durante 12 horas) cuando usted instala inicialmente el teléfono, el funcionamiento de la batería puede deteriorarse.**

(Instalación se continúa en la siguiente página)

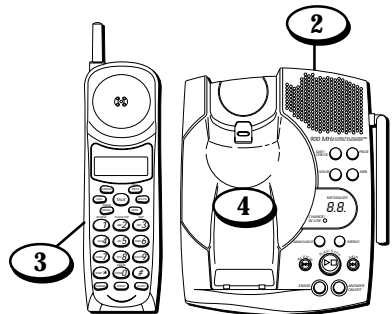
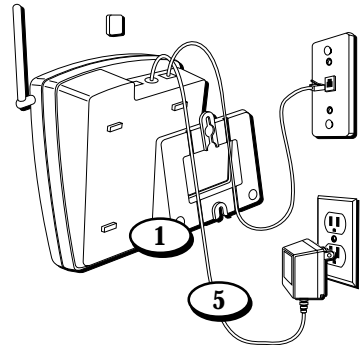

**PRECAUCIÓN:** Use únicamente el cable de corriente Thomson 5-2472 (negro)/ 5-2471 (blanco) que es compatible con este aparato. El uso de otros cables de corriente puede resultar en daño al aparato.

6. Quite la placa para montaje. Gírela de manera que la parte de abajo del teléfono esté plana. Vuelva a colocar la placa para montaje simplemente introduciendo las lengüetas dentro de las ranuras en la parte superior primero, y después ajustando en su sitio las lengüetas en la parte inferior.
7. Conecte el cable corto de la línea telefónica dentro del contacto marcado "TEL LINE" en la parte de atrás del aparato y conecte el otro extremo en un contacto modular de pared.
8. Deslice los agujeros para montaje sobre los postecitos en la placa de pared y empuje el aparato hacia abajo hasta que quede sujeto en su sitio (placa de pared no incluida).
9. Quite el gancho para colgar el auricular; gírelo a que quede de cabeza, y vuelva a colocarlo en la ranura. Usted necesita hacer esto para para que el auricular no se caiga de la base.
10. Levante la antena de la base.

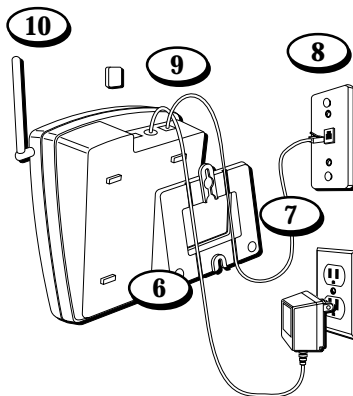



## PROGRAMACIÓN DE LA MÁQUINA CONTESTADORA

Esta sección le muestra cómo programar su contestador para recibir llamadas entrantes. Antes de comenzar la programación, usted debe encender el contestador.

- Oprima el botón para encender o apagar el contestador (“ANSWER ON/OFF”). El indicador de mensajes (“MESSAGES”) se iluminará cuando el contestador está encendido. El indicador parpadea cuando usted tiene mensajes.

**NOTA:** El contestador muestra “- -” cuando está desactivado .

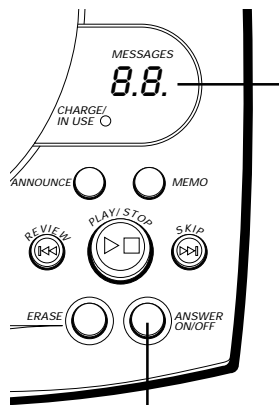

**Contestador encendido/  
apagado (Botón para  
encender/ apagar)**

**Luz indicadora de  
mensajes (“MESSAGES”)**

### PARA PROGRAMAR LA SEÑAL DE VOZ DEL DÍA Y LA HORA

1. Asegúrese de que el contestador está activado (ON).
2. Oprima y sostenga el botón “DAY/ CHECK” para programar el día de la semana.
3. Oprima el botón “HOUR” para programar la hora (a.m. o p.m.).
4. Oprima el botón “MIN” para programar los minutos. Cuando usted oprime y sostiene el botón “MIN,” la hora avanza en intervalos de 5 minutos.
5. Oprima y suelte el botón “DAY/ CHECK” para revisar las programaciones del día y la hora.

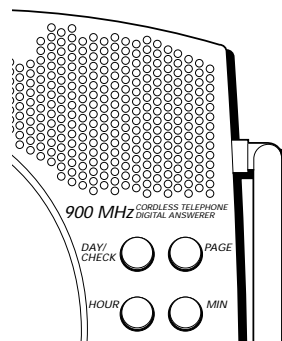

**Botones para  
programar la hora**

## **PARA PROGRAMAR EL VOLUMEN DE LA BOCINA**

Use el control "VOL" (volumen) para ajustar el volumen de la bocina a un nivel cómodo.

## **INSTRUCCIONES DE VOZ**

Si usted necesita asistencia adicional, oprima el botón "REVIEW" cuando usted conecta el contestador y siga las instrucciones orales.

## **PARA PROGRAMAR LA SELECCIÓN DEL TIMBRE**

Coloque el selector del timbre ("RING SELECT") en la parte trasera del aparato para escoger el número de veces que usted quiere que el teléfono timbre antes de que el aparato conteste la llamada. Usted puede escoger 2 timbres, 5 timbres, o ahorrador de cargos ("TOLL SAVER").

## **PARA USAR EL AHORRADOR DE CARGOS**

El ahorrador de cargos puede ahorrarle el costo de una llamada cuando usted tiene acceso a sus mensajes desde otro teléfono:

- Si usted tiene mensajes nuevos, el aparato contesta después del 2o. timbre.
- Si usted no tiene mensajes, el aparato contesta después del 5o. timbre.

Usted puede colgar después del 3o. o 4o. timbre y ahorrarse el cargo del teléfono público o la llamada de larga distancia.

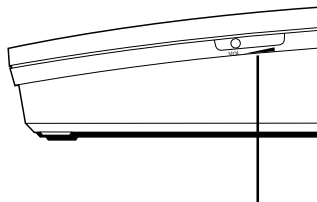

**Control del volumen de la bocina**

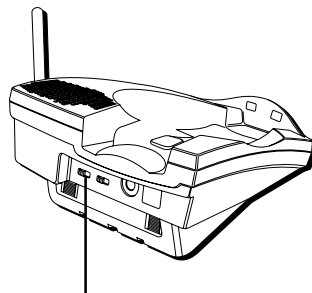

**Selector del timbre ("RING SELECT")**

## PARA GRABAR EL ANUNCIO SALIENTE

Para mejores resultados mientras graba, usted debe estar a alrededor de 9 pulgadas del micrófono, y elimine tanto ruido de fondo como le sea posible.

1. Asegúrese de que el contestador está activado (ON).
2. Oprima y sostenga el botón de saludo (“ANNOUNCE”). Usted tiene que sostener el botón oprimido hasta que termine el anuncio.
3. Comience a hablar después de que escuche el tono.
4. Suelte el botón después de que termine su anuncio.

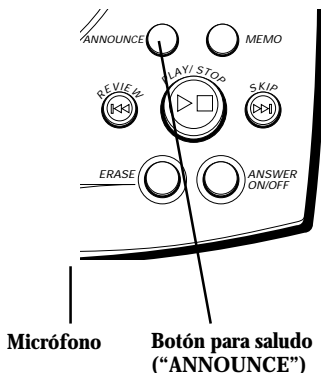

Si usted prefiere no grabar su anuncio saliente, un anuncio saliente pre-programado será reproducido. Para regresar al anuncio pre-programado después de que usted ha grabado su propio anuncio saliente, oprima el botón “ANNOUNCE” y suéltelo cuando escuche el tono.

### Ejemplo de anuncio saliente

*Hola, este/esta es (use aquí su nombre), no puedo atender el teléfono en este momento, así que por favor deje su nombre, número y un mensaje breve después del tono, y yo le llamaré. Gracias.*

## PARA REVISAR EL ANUNCIO

- Oprima y suelte el botón “ANNOUNCE” para revisar su mensaje saliente.

# PROGRAMACIÓN DEL TELÉFONO

## PARA PROGRAMAR EL IDIOMA DE LA PANTALLA

1. Oprima y suelte el botón "PROG" hasta que la indicación "SET LANGUAGE" aparezca en la pantalla.
2. Utilice los botones "CID REVIEW" para cambiar la pantalla al idioma deseado.
3. Cuando haya terminado, oprima y suelte nuevamente el botón "PROG" para almacenar este programa y pasar al menú para inscribir la Clave de Área.

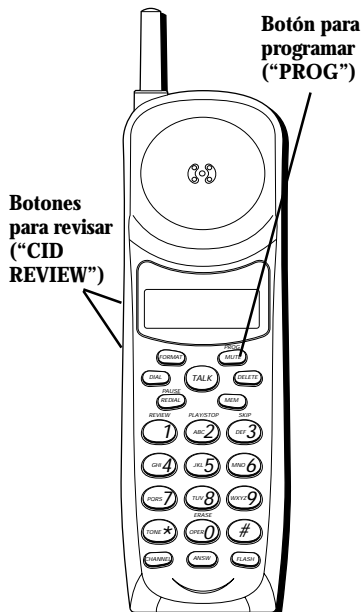

## PARA PROGRAMAR LA CLAVE DE ÁREA LOCAL

1. Oprima y suelte el botón "PROG" hasta que la indicación "SET AREA CODE" aparezca en la pantalla.
2. Utilice el teclado para inscribir la clave de área.
3. Cuando haya terminado, oprima y suelte nuevamente el botón "PROG" para almacenar la clave de área y salir de la función programadora.

**NOTA:** Si usted comete un error, repita los pasos 1-3.

**NOTA:** Si usted encuentra que es necesario marcar todas las llamadas locales con las claves de área incluidas, oprima y suelte el botón "PROG", hasta que la indicación "SET AREA CODE" aparezca en la pantalla. Después inscriba "000". Oprima nuevamente el botón "PROG" para confirmar.





## SELECTOR DEL TIMBRE (“RINGER”)

El selector del timbre (“RINGER”) debe estar activado (ON) para que el auricular timbre cuando hay llamadas entrantes.

## PARA ENCONTRAR EL AURICULAR

Esta función le ayuda a localizar el auricular extraviado.

Oprima el botón localizador (“PAGE”) en la base. La pantalla muestra la indicación “PAGING YOU”. El auricular emite tonos durante aproximadamente 4 minutos o hasta que usted oprima los botones “TALK” o “ANSW” en el auricular.

**NOTA:** Usted puede aun llamar al auricular con el timbre desactivado.

Botón para hablar (“TALK”)

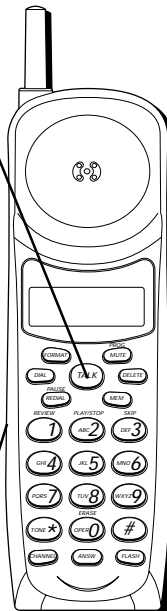

Selector de timbre (“RINGER”)

Botón localizador (“PAGE”)

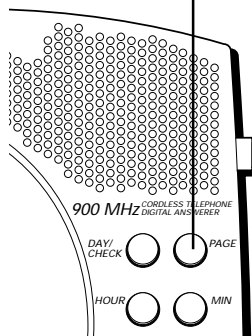

# FUNCIONES DEL IDENTIFICADOR DE LLAMADAS

Este aparato recibe y muestra información transmitida por su compañía telefónica local. La información puede incluir el número telefónico, fecha y hora; o el nombre, número telefónico, fecha y hora. El aparato puede almacenar hasta 40 llamadas para ser revisadas después.

## IDENTIFICADOR DE LLAMADAS CON LLAMADA EN ESPERA

Suponiendo que usted está suscrito a l servicio de Identificador de Llamadas con Llamada en Espera a través de su compañía telefónica, usted será capaz de ver quién está llamando cuando escucha el tono de Llamada en Espera. La información del identificador de llamadas aparece en el visor después de que usted escucha el tono.

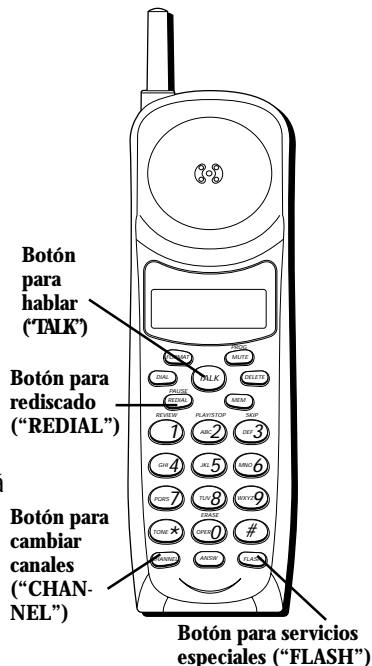

- Oprima el botón de servicios especiales ("FLASH") para poner a la persona con la que está hablando en espera y así poder contestar la llamada entrante.

## PARA RECIBIR Y ALMACENAR LLAMADAS

Cuando usted recibe una llamada, la información es transmitida por la compañía telefónica a su Teléfono con Identificador de Llamadas entre el primero y el segundo timbre.

**MUY IMPORTANTE:** La función del identificador de Llamadas de este producto requiere la suscripción al servicio de Identificador de Llamadas de su compañía telefónica.



Cuando la memoria está llena, una llamada nueva automáticamente reemplaza a la llamada más antigua en la memoria. La indicación de llamada nueva (“NEW”) aparece en el visor para llamadas recibidas que no han sido revisadas.

**NOTA:** Cheque con su compañía telefónica local con respecto a la disponibilidad de servicio de nombre.

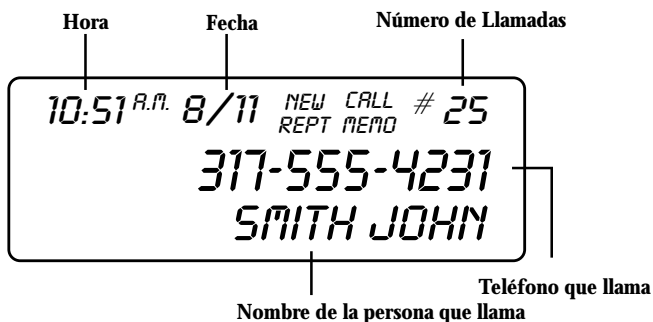

## PARA REVISAR MENSAJES

Conforme las llamadas se van recibiendo y almacenando, el visor le mantiene al día para informarle cuántas llamadas se han recibido.

- Oprima el botón “CID REVIEW” con la flecha hacia abajo para recorrer los archivos de llamadas desde la más reciente a la más antigua.
- Oprima el botón “CID REVIEW” con la flecha hacia arriba para recorrer los archivos de llamadas desde la más antigua a la más reciente.

## PARA BORRAR DATOS

Use el botón "DELETE" para borrar el dato que se muestra actualmente en el visor o todos los datos.

### PARA BORRAR EL DATO ACTUAL

Oprima el botón para borrar ("DELETE"). La pantalla muestra la indicación "DELETED."

### PARA BORRAR TODOS LOS DATOS

1. Oprima y sostenga el botón "DELETE". La pantalla le pregunta si borra todos los archivos ("DELETE ALL?").
2. Oprima "DELETE" nuevamente para borrar todos los datos.

## PARA DISCAR UN NÚMERO DEL IDENTIFICADOR DE LLAMADAS

1. Asegúrese de que el teléfono está apagado ("OFF").
2. Utilice los botones "CID REVIEW" para mostrar el archivo del Caller ID deseado.
3. Oprima el botón "DIAL" para marcar el número.



## PARA CAMBIAR EL FORMATO DEL NÚMERO

El botón "FORMAT" le permite cambiar el formato del número mostrado en el visor. Los formatos disponibles son como sigue:

- 7-dígitos            número telefónico de 7 dígitos.
- 10-dígitos        código de área de 3 dígitos + número telefónico de 7 dígitos.
- 11-dígitos        código de larga distancia 1 + código de área de 3 dígitos + número telefónico de 7 dígitos.

1. Utilice los botones "CID REVIEW" para encontrar el número al que usted quiere llamar.
2. Si el número no puede ser marcado como se muestra, oprima el botón "FORMAT." Repita si es necesario hasta que se muestre el número correcto de dígitos.
3. Oprima el botón "DIAL."



**NOTA:** Si usted encuentra que es necesario marcar todas las llamadas locales con las claves de área incluidas, oprima y suelte el botón "PROG", hasta que la indicación "SET AREA CODE" aparezca en la pantalla. Después inscriba "000". Oprima nuevamente el botón "PROG" para confirmar.





## PARA MARCAR UN NÚMERO ALMACENADO

1. Asegúrese de que el teléfono está encendido (**ON**), simplemente oprimiendo el botón para hablar ("**TALK**").
2. Oprima el botón de memoria ("**MEM**").
3. Oprima el número (0-9) para la localización de memoria deseada. El número se marca automáticamente.

0

1. Asegúrese de que el teléfono esté apagado (**OFF**).
2. Oprima el botón de memoria ("**MEM**").
3. Utilice los botones "**CID REVIEW**" para recorrer los números almacenados en la memoria hasta que el número deseado se muestra en la pantalla.
4. Oprima el botón "**DIAL**." El número es marcado automáticamente.



**IMPORTANTE:** Si usted hace llamadas de prueba a números de emergencia almacenados en la memoria, permanezca en la línea y explique brevemente al operador la razón de su llamada. También, es buena idea hacer estas llamadas fuera de las horas más congestionadas, como temprano por la mañana o tarde por la noche.



## PARA INTRODUCIR UNA PAUSA EN LA SECUENCIA DE DISCADO

Oprima el botón "REDIAL" para introducir un retraso en la secuencia de discado de un número telefónico almacenado cuando una pausa es necesaria para esperar al tono de marcar (por ejemplo después de que usted marca 9 para obtener línea externa, o para esperar e tono de acceso en una computadora).

## PARA REVISAR Y BORRAR NÚMEROS ALMACENADOS

1. Oprima el botón de memoria ("MEM").
2. Utilice los botones para revisar ("CID REVIEW") para recorrer la memoria hasta llegar a la localización deseada u oprima 0-9.
3. Mientras el número se muestra, oprima el botón "DELETE" para borrarlo. La pantalla indica que está borrado ("DELETED").





# FUNCIONES AVANZADAS

---

## BOTÓN PARA CANALES ("CHANNELS")

Mientras usted está hablando, usted puede necesitar cambiar manualmente el canal para reducir la estática causada por monitores de bebé, control para abrir la puerta del garage, u otros teléfonos inalámbricos. Oprima y suelte el botón "CHANNEL" para avanzar al siguiente canal.

## TONO TEMPORARIO

Esta función le permite a los usuarios de servicio de discado de pulso (o rotatorio) tener acceso a los servicios que son accesibles en la modalidad de tono (touch-tone) que ofrecen las instituciones bancarias, compañías de tarjetas de crédito, etc. Oprima el botón "TONE" para hacer el teléfono temporalmente compatible a tono (touch-tone). Para obtener información acerca de su cuenta bancaria, por ejemplo, usted:

1. Llame a la línea de información del banco.
2. Oprima la tecla de tono, marcada "\*" en el teclado, cuando su llamada es contestada.
3. Siga las instrucciones orales en el menú para obtener la información. Cuando usted cuelga, el teléfono regresa al servicio de pulso (rotatorio).



Botón de tono  
("TONE")

Botón para canales  
("CHANNEL")

# OPERACIÓN DE LA MÁQUINA CONTESTADORA

Esta sección se refiere a los botones y funciones de la máquina contestadora.

## INDICADOR DE MENSAJES

El indicador de mensajes ("MESSAGES") le muestra cuántos mensajes tiene usted. El botón "ANSWER ON/OFF" debe estar activado para que el indicador funcione.

## PARA FILTRAR LLAMADAS DESDE LA BASE

Usted puede filtrar llamadas entrantes, simplemente esperando a que la persona que llama comience a dejar su mensaje (para escuchar quién es), después levante el auricular, y oprima el botón "TALK" para hablar con la persona que llama. La máquina contestadora automáticamente deja de grabar cuando usted activa el auricular o levanta una extensión del teléfono.

**SUGERENCIA:** Asegúrese de que el volumen en la base está programado lo suficientemente alto para escuchar sus llamadas entrantes.

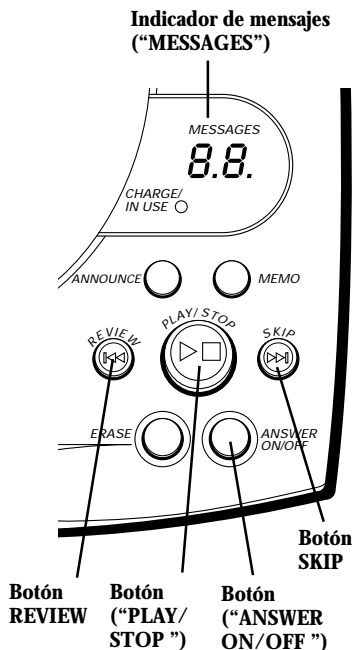

## REPRODUCCIÓN DE MENSAJES

El indicador de mensajes le hace saber cuando usted tiene mensajes. Para reproducir los mensajes, oprima "PLAY/STOP."

Mientras un mensaje se está reproduciendo, usted puede hacer lo siguiente:

- Oprima el botón "PLAY/STOP" para suspender la reproducción del mensaje.
- Oprima y suelte el botón "REVIEW" para volver a comenzar la reproducción del mensaje actual; continúe oprimiendo y soltando el botón "REVIEW" para volver a mensajes previos.
- Oprima y suelte el botón "SKIP" para ir al siguiente mensaje.
- Oprima el botón "PLAY/STOP" para suspender la reproducción del mensaje.

## MEMORIA LLENA

Cuando la memoria está llena, el sistema contesta después de 10 timbres. Usted tiene que borrar algunos de los mensajes para que el contestador pueda grabar nuevos mensajes.

## PARA BORRAR MENSAJES

Usted puede borrar mensajes de tres maneras: un mensaje a la vez, utilizando el botón para borrar ("ERASE") en la base; todos los mensajes usando el botón para borrar ("ERASE") en la base; o un mensajes a la vez, utilizando el botón "ERASE" (0) en el auricular o en un teléfono en otra localización.

- **Para borrar un mensaje**, oprima el botón "PLAY/STOP" en la base y oprima y suelte el botón "ERASE" en la base para borrar el mensaje que se está reproduciendo.
- **Para borrar todos los mensajes**, oprima y sostenga el botón para borrar ("ERASE") en la base hasta que el aparato emita un tono cuando los mensajes se han terminado de reproducir.

- Para borrar un mensaje desde el auricular:
  1. Oprima el botón para contestar (“ANSWER”) en el auricular.
  2. Oprima el botón “PLAY/STOP” en el auricular (la tecla con el número 2).
  3. Oprima el botón para borrar (“ERASE”) en el auricular (la tecla con el número 0) para borrar el mensaje que se está reproduciendo.

**NOTA:** Los mensajes borrados no pueden ser recuperados. También, tenga cuidado de no oprimir el botón para borrar (“ERASE”) mientras el siguiente mensaje no escuchado se reproduce porque ese mensaje también será borrado.

## **PARA DEJAR UN RECADO**

Use la función de Recado (MEMO) para dejar un recado.

1. Oprima y sostenga el botón “MEMO.” Usted necesita sostener el botón hasta que termine el mensaje.
2. Comience a hablar después de que usted escuche el tono.
3. Suelte el botón “MEMO” cuando haya terminado.

# ACCESO REMOTO

---

Esta sección explica los dos tipos de acceso remoto: el usar el auricular para tener acceso a la máquina contestadora y el tener acceso a la máquina contestadora desde otro teléfono.

El auricular contiene botones integrados que le permiten tener acceso a la máquina contestadora con el auricular.

Usted también puede tener acceso a su máquina contestadora desde cualquier teléfono que sea compatible con la modalidad de discado de tono, simplemente inscribiendo el código de seguridad de 3 dígitos después de que usted ha escuchado el anuncio saliente. Un sistema de menú oral le guiará a través de todos los procedimientos.

## PARA USAR EL AURICULAR

Oprima el botón "ANSW" para tener acceso a la máquina contestadora desde el auricular inalámbrico.

Después de que usted ha tenido acceso al contestador, use las teclas marcadas del auricular como si usted oprimiera las teclas correspondientes en la base (vea "Operación de la Máquina Contestadora" para detalles de las funciones). Para facilitarle a usted, las funciones están enlistadas en el auricular arriba de cada número. Por ejemplo, para reproducir mensajes:

1. Oprima el botón "ANSW."
2. Oprima el 2 ("PLAY/STOP").
3. Cuando usted haya terminado de escuchar sus mensajes, oprima el botón "ANSW" nuevamente.

### INDICADOR DEL CONTESTADOR

Usted sabe que el contestador está activo cuando usted ve que se ilumina el indicador de que el contestador está en uso.



**Botón del  
contestador  
("ANSW ")**

## PARA FILTRAR LLAMADAS DESDE EL AURICULAR

Use el auricular para filtrar llamadas, incluso cuando usted no puede escuchar la máquina contestadora.

Cuando el contestador levanta:

1. Oprima el botón "ANSW" para tener acceso a la máquina contestadora.
2. Escuche a la persona que llama dejar un mensaje.
3. Oprima el botón "TALK" para hablar con la persona u oprima "ANSW" para dejar de filtrar la llamada.

## MEMORIA LLENA

Cuando la memoria está llena, el sistema contesta después de 10 timbres, emite un tono y espera a que la persona que llama inscriba el código de seguridad de 3 dígitos. Si usted no inscribe el código de seguridad dentro de 10 segundos después de que el aparato pita, el teléfono cuelga.

Usted necesita borrar algunos de los mensajes para que el sistema pueda grabar nuevos mensajes entrantes.

**NOTA:** Este aparato también contesta después del décimo timbre si está desactivado. Para tener acceso al contestador, inscriba su código de seguridad de 3 dígitos después de que usted escucha un tono.

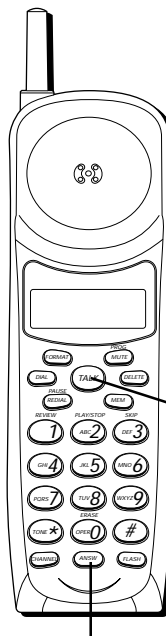

Botón  
para  
hablar  
("TALK")

Botón del contestador  
("ANSW")

## PARA TENER ACCESO AL CONTESTADOR DESDE OTRA LOCALIZACIÓN

Usted puede tener acceso a su máquina contestadora desde un teléfono con modalidad de discado de tono (touch-tone), inscribiendo su código de seguridad de 3 dígitos después de que usted escucha el anuncio saliente.

1. Marque el número de teléfono para la máquina contestadora.
2. Inscriba el código de seguridad después de que usted escuche el tono.
3. Siga las instrucciones orales del menú para usar las funciones remotas del contestador.

Las funciones remotas le permiten efectuar las siguientes funciones:

<i>Para</i>	<i>Oprima este Botón</i>
Revisar un Mensaje	1
Reproducir Mensajes	2
Para suspender la reproducción	2
Borrar el Mensaje	0 (durante la reproducción)
Saltar el Mensaje	3
Active/desactive el contestador	4
Revisar las opciones orales del menú	7

**SUGERENCIA:** Usted puede saltarse el anuncio saliente oprimiendo cualquier tecla numérica en el teclado mientras el anuncio se reproduce. Después, usted puede inscribir su código de seguridad para tener acceso a su máquina contestadora.





# OPERACIÓN DEL AUDÍFONO Y BROCHE DEL CINTURÓN

## CONEXIÓN DEL AUDÍFONO AL AURICULAR

Para conversar sin sostener el auricular en la mano, conecte el audífono (provisto únicamente con el modelo 26994) al enchufe del audífono como se muestra. El receptor del auricular y el micrófono quedan deshabilitados cuando se conecta el audífono.

Ajuste el audífono para que descance cómodamente sobre su cabeza y sobre su oído. Mueva el micrófono a entre 2 y 3 pulgadas de su boca.

- Oprima el botón de HABLAR para contestar o hacer una llamada antes de usar el audífono.

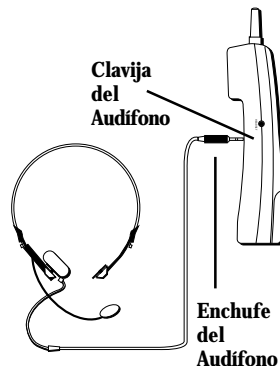

## CONEXIÓN DEL BROCHE DEL CINTURÓN

Hay dos ranuras, una a cada lado del auricular.

- Fije el broche del cinturón (provisto únicamente con el modelo 26994) insertando los lados del broche en las ranuras. Apriete hasta oír el chasquido que indica que el broche quedó en su lugar.

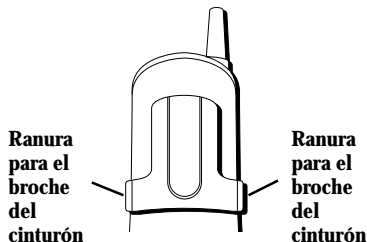

# PARA CAMBIAR LA BATERÍA

Asegúrese de que el teléfono esté desactivado (OFF) antes de reemplazar la batería.

1. Quite la puerta del compartimento de la batería.
2. Desconecte el enchufe de la batería y saque el paquete de batería del auricular.
3. Introduzca el paquete de batería nuevo y vuelva a conectar el enchufe de la batería.
4. Vuelva a colocar la puerta del compartimento de la batería.
5. Coloque el auricular sobre la base para cargarlo. **Si usted no carga la batería del auricular adecuadamente (durante 12 horas) cuando usted instala inicialmente el teléfono y/o cuando usted instala un nuevo paquete de batería, el rendimiento a largo plazo de la batería se verá comprometido.**

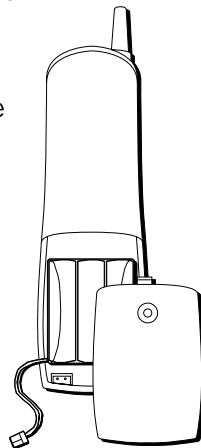

## PRECAUCIONES DE SEGURIDAD PARA LA BATERÍA

- No queme, desarme, mutile, o agujere. Igual que otras baterías de este tipo, materiales tóxicos pueden escaparse y causarle daño.
- Para reducir el riesgo de fuego o daño personal, use únicamente la batería indicada en la Guía del Usuario.
- Mantenga las baterías fuera del alcance de los niños.
- Quite las baterías si va a guardar el aparato durante más de 30 días.

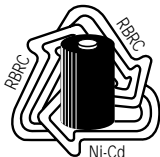

**OBSERVACIÓN:** el Sello RBRC de la pila utilizada en su producto Thomson Consumer Electronics indica que participamos en un programa para recoger y reciclar las pilas de níquel cadmio que se realiza en todos los Estados Unidos. Para más información sírvase llamar al 1-800-8-BATTERY o entre en contacto con su centro local de reciclaje.

## **CUIDADO GENERAL DEL PRODUCTO**

---

Para mantener su teléfono funcionando bien y con buena apariencia, observe las siguientes pautas:

- Evite poner el teléfono cerca de calentadores (calefactores) de ambiente y dispositivos que generen interferencia eléctrica (ejemplo, motores o lámparas fluorescentes).
- No lo exponga a la luz solar directa o a la humedad.
- No deje caer la extensión móvil y no maltrate el teléfono.
- Limpie el teléfono con un trapo suave.
- Nunca use un agente de limpieza fuerte ni un polvo abrasivo, ya que esto dañará el acabado.
- Retenga el empaque original en caso de que necesite embarcar el teléfono en el futuro.
- Limpie periódicamente los contactos de carga en la extensión móvil y en la base con un trapo suave.

## **SEÑALES SONORAS DEL AURICULAR**

---

<i>Señal</i>	<i>Significado</i>
Un tono de gorgeo (con timbre encendido)	Señala que una llamada está entrando
Tres tonos cortos (veces varios)	Señal del localizador
Tres tonos cortos	Fuera de rango
Cuatro tonos largos	Advertencia de baja batería

---

# **INDICADORES DEL AURICULAR**

---

Los siguientes mensajes especiales indican el estado actual de un mensaje o del aparato:

<b>ERROR</b>	La información de la persona que llama ha sido interrumpida durante la transmisión o el teléfono es excesivamente ruidoso.
<b>ENTER NAME</b>	Indicación pidiéndole que inscriba el nombre para una de las 10 localizaciones de memoria.
<b>DELETE ALL?</b>	Indicación preguntándole si quiere borrar todos los archivos del indentificador de Llamadas (Caller ID).
<b>START/END</b>	Indicación de que no hay información adicional en la memoria del Identificador de Llamadas.
<b>NEW</b>	Indica llamada o llamadas que no han sido revisadas.
<b>UNKNOWN</b>	La llamada entrante es de un código de área no incluido en el servicio del Identificador de Llamadas o la información no fué enviada.
<b>PAGING YOU</b>	Alguien ha oprimido el botón localizador ("PAGE") en la base.
<b>BLOCKED</b>	La persona está llamando desde un número cuya transmisión ha sido bloqueada.
<b>REPT</b>	Repetir el mensaje de llamada. Indica que una nueva llamada del mismo número fué recibida más de una vez.
<b>NO CALLER ID</b>	Ninguna información del Identificador (Caller ID) fué recibida.

# **INDICADORES DEL ESTADO DEL CONTESTADOR**

Los siguientes indicadores muestran el estado del contestador.

<b>0-59</b>	Número total de mensajes.
<b>CL</b> (parpadeando)	La marca de voz para indicar hora/fecha necesita ser programada.
<b>- -</b>	Contestador desactivado.
<b>An</b> (parpadeando)	Actualmente contestando una llamada.
<b>F</b> (parpadeando)	La memoria está llena.
<b>Seis barras</b> (parpadeando)	Grabando un recado o mensaje.

# DETECCIÓN DE AVERÍAS

---

## SOLUCIONES PARA EL TELÉFONO INALÁMBRICO

---

<i>Problema</i>	<i>Solución</i>
No hay tono de marcar	<ul style="list-style-type: none"><li>• Cheque la instalación:<ul style="list-style-type: none"><li>— Está el cable de la base conectado a un contacto que sirve?</li><li>— Está el cable telefónico conectado a la base del aparato y a un contacto de pared?</li></ul></li><li>• Conecte otro teléfono al mismo contacto; el problema puede estar en el cableado o en el servicio local.</li><li>• ¿Está el auricular fuera del rango de la base?</li><li>• Asegúrese de que la batería ha sido cargada adecuadamente (12 horas).</li><li>• ¿Está el paquete de la batería instalado adecuadamente?</li><li>• ¿El auricular emitió un tono cuando usted oprimió el botón "TALK"? ¿Se iluminó el indicador de "IN-USE." La batería puede necesitar cargarse.</li><li>• Coloque el auricular sobre la base durante por lo menos 20 segundos.</li></ul>
El tono de marcar está bien, pero no da línea	<ul style="list-style-type: none"><li>• Asegúrese de que el selector de tono/pulso ("TONE/PULSE") está programado correctamente.</li></ul>
El auricular no timbra	<ul style="list-style-type: none"><li>• Asegúrese de que el selector de timbre ("RINGER") está encendido (ON).</li><li>• Acérquese a la base. El auricular puede estar fuera de rango.</li><li>• Usted puede tener demasiadas extensiones de teléfono en su línea. Intente desconectar algunos teléfonos.</li><li>• Cheque que haya tono de marcar.</li></ul>
Usted experimenta estática, ruido, o debilitamiento del sonido entrante o saliente	<ul style="list-style-type: none"><li>• Cambie canales.</li><li>• Asegúrese a la base (el auricular puede estar fuera de rango).</li><li>• ¿La base necesita moverse a otra localización? Asegúrese de que la base no esté conectada en un contacto con otro aparato eléctrico.</li><li>• Cargue la batería.</li></ul>

---

## SOLUCIONES PARA EL TELÉFONO INALÁMBRICO (CONTINUACIÓN)

<i>Problema</i>	<i>Solución</i>
El aparato pita	<ul style="list-style-type: none"><li>• Coloque el auricular en la base durante 20 segundos; si sigue pitando, cargue la batería durante 12 horas.</li><li>• Limpie los contactos del cargador en el auricular y la base con un trapo suave o una goma de borrar.</li><li>• Vea las soluciones para "No hay tono de marcar".</li><li>• Cambie la batería.</li></ul>
El Discado de Memoria no funciona	<ul style="list-style-type: none"><li>• ¿Programó usted las teclas de las localizaciones de memoria correctamente?</li><li>• ¿Siguió la secuencia de discado adecuada?</li></ul>

## IDENTIFICADOR DE LLAMADAS

<i>Problema</i>	<i>Solución</i>
El visor no muestra nada	<ul style="list-style-type: none"><li>• ¿Está la batería completamente cargada?</li><li>• Asegúrese de que el aparato esté conectado a un contacto eléctrico que no tenga selector para apagarse. Desconecte el aparato del contacto y conéctelo nuevamente.</li><li>• ¿Ordenó usted el servicio de Identificador de Llamadas de su compañía telefónica local? El visor no funcionará a menos que usted haya ordenado el servicio de Identificador de Llamadas a su compañía telefónica local.</li></ul>
Error en el Mensaje del Identificador de Llamadas	<ul style="list-style-type: none"><li>• El aparato muestra este mensaje si detecta cualquier cosa que no sea información válida del Identificador de Llamadas durante el periodo de silencio después del primer timbre. Este mensaje indica, ya sea la presencia de ruidos en la línea, o que un mensaje inválido ha sido enviado desde la compañía telefónica.</li></ul>



## SOLUCIONES PARA LA MÁQUINA CONTESTADORA

<i>Problema</i>	<i>Solución</i>
No se oyen los mensajes, tono, etc.	<ul style="list-style-type: none"><li>• Ajuste el volumen de la bocina.</li></ul>
La programación de la Hora/ Está atorada en Lunes 12 a.m.	<ul style="list-style-type: none"><li>• Programe el reloj.</li></ul>
Contesta en el 10o. timbre	<ul style="list-style-type: none"><li>• Asegúrese de que el contestador está activado.</li><li>• La memoria puede estar llena.</li></ul>
Los mensajes entrantes están Incompletos.	<ul style="list-style-type: none"><li>• ¿Alguna extensión del teléfono fué levantada?</li><li>• La memoria está llena.</li><li>• El botón "PLAY" fué oprimido accidentalmente durante la reproducción y suspendió el mensaje.</li></ul>
No responde a los comandos de tono remotos.	<ul style="list-style-type: none"><li>• Debe usar un teléfono con modalidad de discado (touch-tone).</li><li>• Debe inscribir el código de seguridad correcto.</li><li>• ¿El aparato colgó? Si usted no lleva a cabo ninguna acción durante un período de tiempo, el aparato cuelga automáticamente.</li></ul>

## **CAUSAS DE UNA MALA RECEPCIÓN**

---

- Recubrimiento externo de la casa con aluminio.
- Aislación con revestimiento de papel de aluminio.
- Conductos de calefacción y otras construcciones de metal que paran las señales de radio.
- Está demasiado cerca de los aparatos eléctricos como microondas, cocina, computadoras, etc.
- Condiciones atmosféricas, como una tormenta eléctrica.
- La base está instalada en el sótano o en un piso más bajo de la casa.
- La base está enchufada en un tomacorriente con otros aparatos electrónicos.
- El monitor del bebé está usando la misma frecuencia.
- La pila del microteléfono está descargada.
- Está fuera del ámbito de la base.

## **CÓMO OBTENER SERVICIOS DE MANTENIMIENTO**

---

La FCC requiere que este producto sea sometido a servicios de mantenimiento solamente por el fabricante o por sus agentes de servicio autorizados. De acuerdo con los requerimientos de la FCC, los cambios o las modificaciones que no hayan sido expresamente aprobadas por Thomson Consumer Electronics podrían anular la autoridad que tiene el usuario de operar este producto. Para recibir instrucciones sobre cómo obtener servicios de mantenimiento, por favor consulte la garantía incluida en esta Guía, o llame a Información para el Usuario, **1-800-448-0329**.

Adjunte su recibo al folleto, para futura referencia, o anote la fecha en la que se compró o recibió este producto como regalo. Esta información será valiosa si se llegase a requerir durante el período de garantía.

Fecha de compra \_\_\_\_\_ Nombre de la tienda \_\_\_\_\_

# INDICE

---

## A

Acceso Remoto 29  
Antes de empezar 5

## B

Botón de Servicios Especiales o Centello  
("FLASH") 14  
Botón Enmudecedor ("MUTE") 14  
Botón para Canales ("CHANNELS") 25

## C

Causas de una mala recepción 42  
CHARGE/IN USE light 6  
Cómo obtener servicios de  
mantenimiento 42  
Compatibilidad con Audífonos 2  
Conexión del Audífono al Auricular 34  
Conexión del broche del cinturón 34  
Cuidado General del Producto 36

## D

Detección de Averías 39  
Discado en Cadena desde la Memoria 23

## F

Formulario para hacer pedidos de  
accesorios 45  
Funciones Avanzadas 25  
Funciones del Identificador de Llamadas 16

## G

Garantía limitada 47

## I

Identificador de Llamadas 40  
Identificador de Llamadas con Llamada en  
Espera 16  
Indicador de Mensajes 26  
Indicador del Contestador 30  
Indicadores Del Auricular 37  
Indicadores Del Estado Del Contestador 38  
Información Básica del Teléfono  
Inalámbrico 13  
Información de Interferencias 2  
Información de la Registración de la FCC 2  
Instalación sobre Pared 7  
Instalación sobre Superficie Plana 6  
Instrucciones de Voz 10  
Introducción 3

## L

La Función de Memoria 20  
Lista de Partes 5

## M

Memoria Llena 27, 31

## O

- Operación de la Máquina Contestadora 26
- Operación del Audífono y Broche del Cinturón 34

## P

- Para Almacenar un Número en la Memoria 20
- Para Borrar Datos 18
- Para Borrar el Dato Actual 18
- Para Borrar Mensajes 27
- Para Borrar Todos los Datos 18
- Para Cambiar el Código de Seguridad 33
- Para Cambiar el Formato del Número 19
- Para Cambiar la Batería 35
- Para Cambiar un Número Almacenado 21
- Para Dejar un Recado 28
- Para Discar un Número del Identificador de Llamada 18
- Para Encontrar el Auricular 15
- Para Filtrar Llamadas desde el Auricular 31
- Para Filtrar Llamadas desde la Base 26
- Para Grabar el Anuncio Saliente 11
- Para Hacer una Llamada 13
- Para Introducir una Pausa en la Secuencia de Disca 24
- Para Marcar un Número Almacenado 22
- Para Programar el Idioma de la Pantalla 12
- Para Programar el Volumen de la Bocina 10
- Para Programar la Clave de Área Local 12
- Para Programar la Selección del Timbre 10
- Para Programar la Señal de Voz del Día y la Hora 9

- Para Recibir una Llamada 14
- Para Recibir y Almacenar Llamadas 16
- Para Revisar el Anuncio 11
- Para revisar mensajes 17
- Para Revisar y Borrar Números Almacenados 24
- Para Tener Acceso Al Contestador Desde Otra Locali 32
- Para usar el Ahorrador de Cargos 10
- Para Usar el Auricular 30
- Precauciones de Seguridad para la Batería 35
- Programación de la Máquina Contestadora 9
- Programación del Teléfono 12

## R

- Re-Discado 13
- Reproducción de Mensajes 27
- Requisitos de enchufe modular 5

## S

- Selector del Timbre ("RINGER") 15
- Señales Sonoras del Auricular 36
- Sistema Digital de Seguridad 5
- Soluciones para el Teléfono Inalámbrico 39
- Soluciones para la Máquina Contestadora 41

## T

- Tono Temporario 25

## V

- Volumen 14

# FORMULARIO PARA HACER PEDIDOS DE ACCESORIOS

(O LLAME AL 1-800-338-0376 ÚNICAMENTE PARA ACCESORIOS)

DESCRIPCIÓN	NÚMERO DE CATÁLOGO		PRECIO*	CANTIDAD	TOTAL
	(blanco)	(negro)			
Adaptador de fuente de poder AC	5-2471	5-2472	\$10.00		
Broche de cinturón	5-2452	5-2451	\$10.85		
Audiofonos	5-2444	5-2425	\$36.35		
Batería		5-2459	\$10.00		

### Para compras con tarjeta de crédito

Para tramitar las órdenes pagadas con tarjeta de crédito, se requiere el número completo de su tarjeta de crédito, la fecha de vencimiento y su firma.

Copie el número completo de su cuenta de su tarjeta **VISA**.

<input type="text"/>	<input type="text"/>	<input type="text"/>	<input type="text"/>	<input type="text"/>	<input type="text"/>	<input type="text"/>	<input type="text"/>	<input type="text"/>	<input type="text"/>
----------------------	----------------------	----------------------	----------------------	----------------------	----------------------	----------------------	----------------------	----------------------	----------------------

MI tarjeta vence el:

<input type="text"/>	<input type="text"/>	<input type="text"/>
----------------------	----------------------	----------------------

Copie el número completo de su cuenta de su tarjeta

**MasterCard o Discover.**

<input type="text"/>	<input type="text"/>	<input type="text"/>	<input type="text"/>	<input type="text"/>	<input type="text"/>	<input type="text"/>	<input type="text"/>	<input type="text"/>	<input type="text"/>
----------------------	----------------------	----------------------	----------------------	----------------------	----------------------	----------------------	----------------------	----------------------	----------------------

Copie el número que aparece arriba de su nombre en la tarjeta **Master Card**.

<input type="text"/>	<input type="text"/>	<input type="text"/>
----------------------	----------------------	----------------------

Mi tarjeta vence:

<input type="text"/>	<input type="text"/>	<input type="text"/>
----------------------	----------------------	----------------------

\*Los precios están sujetos a cambios sin previo aviso.

Total de la mercancía.....\$ \_\_\_\_\_

Impuestos sobre la venta.....\$ \_\_\_\_\_

La ley nos requiere que cobremos el impuesto sobre la venta apropiado para cada estado, condado y área individuales a las cuales se envíe la mercancía.

De preferencia, use **VISA** o **Master Card** o **Discover**. Los cheques o giros postales se aceptan únicamente en moneda estadounidense. No se hacen envíos COD (de pago contra reembolso) ni se acepta efectivo. Todos los accesorios están sujetos a disponibilidad. Cuando se aplique, enviaremos un modelo más reciente.

Embarque/Envío.....\$ **\$5.00**

Monto total incluido.....\$ \_\_\_\_\_

Envíe el formulario de pedido y giro postal o cheque (en moneda estadounidense) a nombre de Thomson Consumer Electronics, Inc. a:

TCE

**Mail Order Department**

**P.O. Box 8419**

**Ronks, PA 17573-8419**

Nombre \_\_\_\_\_

Dirección \_\_\_\_\_ Depto. \_\_\_\_\_

Ciudad \_\_\_\_\_ Estado \_\_\_\_\_ Código Postal \_\_\_\_\_

Número Telefónico durante el Día ( ) \_\_\_\_\_

Firma autorizada \_\_\_\_\_

Por favor asegúrese de haber llenado este formulario por completo.



# GARANTÍA LIMITADA

---

## Lo que cubre su garantía:

- Cualquier defecto en material o mano de obra.

## Por cuánto tiempo después de la compra:

- Un año.

(El periodo de garantía para unidades arrendadas se inicia con la primera renta o 45 días de la fecha del embarque a la firma de arrendamiento, lo que ocurra primero).

## Lo que haremos:

- Proporcionarle una unidad nueva o, a nuestra opción, una reacondicionada.
- La unidad de intercambio quedará bajo garantía por el resto del periodo de garantía del producto original.

## Cómo hacer un reclamo de garantía:

- Empaque bien la unidad, incluyendo todos los cables, etc., que originalmente venían con el producto. Se recomienda usar el cartón y materiales de empaque originales.
- Incluya en el paquete la evidencia de la fecha de compra, por ejemplo, la factura. También imprima su nombre y su domicilio y una descripción del defecto. Envíe por medio del servicio UPS estándar o su equivalente a:

**Thomson Consumer Electronics, Inc.**  
**11721 B Alameda Ave.**  
**Socorro, Texas 79927**

- Pague cualquier cargo que le facture el Centro de Intercambio por servicio que no esté cubierto por garantía.
- Asegure su embarque en contra de pérdida o daño. Thomson no acepta ninguna responsabilidad en caso de daño o de pérdida.
- La unidad nueva o reacondicionada le será embarcada con flete prepago.

## Lo que **no** cubre la garantía:

- Instrucciones al cliente. (Su manual de propietario le proporciona la información con respecto a las instrucciones de operación y los controles del usuario. Para información adicional, pregunte a su distribuidor).
- Ajustes de instalación y de preparación del servicio.
- Baterías.
- Daño por mal uso o negligencia.
- Productos que han sido modificados o incorporados a otros productos.
- Productos comprados o que han recibido servicio fuera de los Estados Unidos.
- Desastres naturales, por ejemplo y sin limitarse a ellos, daños por relámpagos.

## Registro del Producto:

- Por favor llene y envíe por correo la Tarjeta de Registro del Producto que se embarcó con su producto. Hará más fácil que hagamos contacto con usted si fuera necesario. No se requiere la devolución de la tarjeta para tener la cobertura de la garantía.

## Cómo se Relaciona la Ley Estatal a esta Garantía:

- Esta garantía le da a usted derechos legales específicos y podrá tener otros derechos que varían de estado a estado.

## Si compró su producto fuera de los Estados Unidos:

- Esta garantía no se aplica. Vea a su distribuidor para información sobre la garantía.

Modelo 26993/26994  
15433020 (Rev. 2 E/S)  
00-01  
Impreso en China

 **THOMSON CONSUMER ELECTRONICS**  
P.O. BOX 1976, Indianapolis, IN 46206  
© 2000 Thomson Consumer Electronics, Inc.  
Trademark(s) ® Registered  
Marca(s) Registrada(s)



## Free Manuals Download Website

<http://myh66.com>

<http://usermanuals.us>

<http://www.somanuals.com>

<http://www.4manuals.cc>

<http://www.manual-lib.com>

<http://www.404manual.com>

<http://www.luxmanual.com>

<http://aubethermostatmanual.com>

Golf course search by state

<http://golfingnear.com>

Email search by domain

<http://emailbydomain.com>

Auto manuals search

<http://auto.somanuals.com>

TV manuals search

<http://tv.somanuals.com>