



**32-Channel
900 MHz Caller ID with Call
Waiting and Speakerphone
Cordless Telephone
User's Guide**

26936



IMPORTANT INFORMATION

NOTICE: The Industry Canada label identifies certified equipment. This certification means that the equipment meets certain telecommunications network protective, operational and safety requirements. The Industry Canada does not guarantee the equipment will operate to the user's satisfaction.

Before installing this equipment, users should ensure that it is permissible to be connected to the facilities of the local telecommunications company. The equipment must also be installed using an acceptable method of connection. The customer should be aware that compliance with the above conditions may not prevent degradation of service in some situations.

Repairs to certified equipment should be made by an authorized Canadian maintenance facility designated by the supplier. Any repairs or alterations made by the user to this equipment, or equipment malfunctions, may give the telecommunications company cause to request the user to disconnect the equipment.

Users should ensure for their own protection that the electrical ground connections of the power utility, telephone lines and internal metallic water pipe systems, if present, are connected together. This precaution may be particularly important in rural areas.

CAUTION: Users should not attempt to make such connections themselves, but should contact the appropriate electric inspection authority, or electrician, as appropriate.

NOTES: This equipment may not be used on coin service provided by the telephone company.

Party lines are subject to telephone company tariffs and, therefore, you may not be able to use your own telephone equipment if you are on a party line. Check with your local telephone company.

INTERFERENCE INFORMATION

This equipment generates and uses radio frequency energy which may interfere with residential radio and television reception if not properly installed and used in accordance with instructions contained in this manual. Reasonable protection against such interference is ensured, although there is no guarantee this will not occur in a given installation. If interference is suspected and verified by switching this equipment on and off, the user is encouraged to try to correct the interference by one or more of the following measures: Reorient the radio/television receiver's antenna, relocate the equipment with respect to the receiver, plug the equipment and receiver into separate circuit outlets. The user may also wish to consult a qualified radio/television technician for additional suggestions. This equipment has been fully tested and complies with all limits for Class B computing devices pursuant to part 15 FCC Rules and Regulations. This device complies with RSS-210 of Industry Canada. Operation is subject to the following two conditions: (1) This device may not cause interference, and (2) This device must accept any interference, including interference that may cause undesired operation of the device.

HEARING AID COMPATIBILITY

This telephone system meets FCC/Industry Canada standards for Hearing Aid Compatibility.

<p>INDUSTRY CANADA NUMBER IS LOCATED ON THE CABINET BOTTOM REN NUMBER IS LOCATED ON THE CABINET BOTTOM</p>
--

TABLE OF CONTENTS

IMPORTANT INFORMATION	2	CALLER ID FEATURES	24
INTERFERENCE INFORMATION	2	CALLER ID WITH CALL WAITING	24
HEARING AID COMPATIBILITY	2	RECEIVING AND STORING CALLS	25
INTRODUCTION	4	REVIEWING MESSAGES	26
INSTALLATION AND SETUP	5	DELETING RECORDS	27
MODULAR JACK REQUIREMENTS	5	DELETING THE CURRENT RECORD	27
DIGITAL SECURITY SYSTEM	5	DELETING ALL RECORDS	27
DESKTOP INSTALLATION	6	DIALING A CALLER ID NUMBER	28
WALL MOUNT INSTALLATION	7	CHANGING THE NUMBER FORMAT	28
SETUP	9	THE MEMORY FEATURE	30
SETTING THE AREA CODE	9	STORING A NUMBER IN MEMORY	30
TONE/PULSE DIALING	10	STORING A QUICK DIAL NUMBER	32
TONE	10	CHANGING A STORED NUMBER	32
PULSE	10	DIALING A STORED NUMBER	32
SETTING THE TIME	11	DIALING A QUICK DIAL NUMBER FROM THE	
SETTING THE RINGER SOUND	12	BASE	33
TELEPHONE OPERATION	13	CHAIN DIALING FROM MEMORY	34
RECEIVING A CALL	13	INSERTING A PAUSE IN THE DIALING	
MAKING A CALL	13	SEQUENCE	35
AUTO STANDBY	13	REVIEWING AND DELETING STORED	
USING THE SPEAKERPHONE	13	NUMBERS	35
ADJUSTING THE SPEAKER VOLUME	15	CHANGING THE BATTERY	36
ANSWERING AND PLACING CALLS	15	BATTERY SAFETY PRECAUTIONS	37
SWITCHING BETWEEN SPEAKER AND		GENERAL PRODUCT CARE	38
HANDSET	15	CAUSES OF POOR RECEPTION	38
INTERCOM	16	MESSAGE INDICATORS	39
INTERCOMING FROM THE HANDSET	16	HANDSET SOUND SIGNALS	39
INTERCOMING FROM THE BASE	17	TROUBLESHOOTING TIPS	40
INTERCOMING WHEN YOU HAVE A CALL	18	CALLER ID	40
CONFERENCE	19	TELEPHONE	41
CONFERENCEING FROM THE BASE	19	ACCESSORY ORDER FORM	43
CONFERENCEING FROM THE HANDSET	19	TELEPHONE NETWORK INFORMATION	45
REDIAL	20	REN NUMBER	45
FLASH	20	INDEX	46
CHANNEL BUTTON	20	SERVICE	48
TEMPORARY TONE	21		
FINDING THE HANDSET	22		
RINGER SWITCH	22		
VOLUME	22		
MUTE	23		
VOICE MESSAGING	23		

WARNING: TO PREVENT FIRE OR ELECTRICAL SHOCK HAZARD, DO NOT EXPOSE THIS PRODUCT TO RAIN OR MOISTURE.

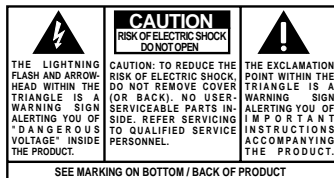

INTRODUCTION

Your Caller ID phone stores and displays specific information, provided by your local telephone company, to subscribers of Caller ID or similar caller identification services. You must subscribe to one of these services in order to use this unit.

Your Caller ID phone enables you to:

- Identify callers before you answer the phone.
- View the time and date of each incoming call.
- Record up to 40 Caller ID messages sequentially.
- Know who called while you were away.

To get the most from your new phone, we suggest that you take a few minutes right now to read through this user's guide.

REMINDER: This product requires a subscription to Caller ID service from your telephone company. Check for name service availability.

IMPORTANT: Because cordless phones operate on electricity, you should have at least one phone in your home that isn't cordless, in case the power in your home goes out.

INSTALLATION AND SETUP

Make sure your package includes the items shown here.

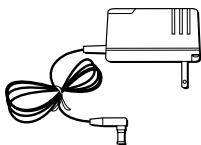

AC power supply

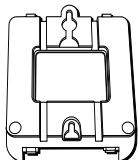

Wall mount bracket

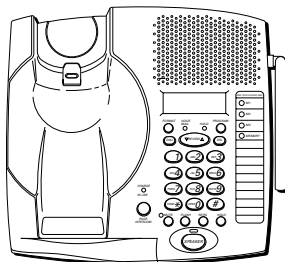

Base



Handset



Telephone line cord

MODULAR JACK REQUIREMENTS

You need an RJ11(CA11A) type modular jack, which is the most common type of phone jack and might look like the one pictured here. If you don't have a modular jack, call your local phone company to find out how to get one installed.

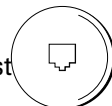

INSTALLATION NOTE: Some cordless telephones operate at frequencies that may cause interference to nearby TVs and VCRs. To minimize or prevent such interference, the base of the cordless telephone should not be placed near or on top of a TV or VCR. If such interference continues, move the cordless telephone farther away from the TV or VCR.

DIGITAL SECURITY SYSTEM

Your cordless phone uses a digital security system to provide protection against false ringing, unauthorized access, and charges to your phone line.

When you place the handset in the base, the unit verifies its security code. After a power outage or battery replacement, you should place the handset in the base for about 20 seconds to reset the code.

DESKTOP INSTALLATION

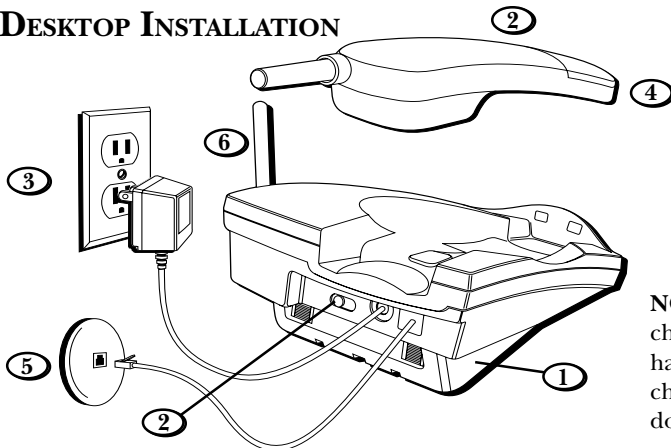

NOTE: For desktop charging **only**, the handset is able to charge facing up or down.

1. Make sure wall mount bracket is securely fastened.
2. Set RINGER switch (on both the handset and the base) to ON.
3. Plug the power supply cord into the POWER 12V DC jack on the base and into an AC outlet.
4. Place handset in the base to charge for 12 hours. The CHARGE/IN USE light (on the base) comes on to indicate that the battery is charging. If you don't charge the handset battery properly (for 12 hours) when you first set up the phone, performance of the battery will be compromised.
5. Plug the telephone line cord into the TEL LINE jack on the base and into a modular jack.
6. Raise the base antenna.

NOTE : The phone automatically defaults to touch-tone dialing. To change to pulse (rotary) dialing, see "Tone/Pulse Dialing". If you don't know which type of service you have, check with the phone company.

CAUTION: Use only the Thomson 5-2470 power supply that is compatible with this unit. Using other power supplies may damage the unit.

WALL MOUNT INSTALLATION

Because it is necessary to charge the handset for 12 hours prior to connecting the phone for use the first time, it is better to leave the unit on a flat surface during initial charge before attempting to hang it on the wall.

1. Make sure the wall mount bracket is securely fastened.
2. Set RINGER switch (on both the handset and the base) to ON.
3. Place the handset in the base.
4. Connect the power supply cord into the base and the other end into an AC outlet. The CHARGE/ IN USE light comes on, indicating the battery is charging.

Allow the phone to charge for 12 hours before using the first time. If you don't charge the phone properly when you first set up the phone, performance of the battery will be compromised.

(Installation continued on the following page.)

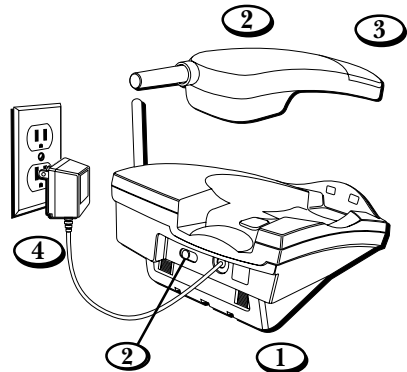

CAUTION: Use only the Thomson 5-2470 power supply that is compatible with this unit. Using other power supplies may damage the unit.

5. Remove the wall mount bracket. Rotate it so that the bottom of the phone is flat. Reattach the wall mount bracket by inserting the tabs into the slots on the top of the unit first, and then snapping the bottom tabs into place.
6. Plug the telephone line cord into the jack marked TEL LINE on the back of the unit and plug the other end into a modular wall jack. Then stuff the excess line cord into the wall mount bracket.
7. Slip the mounting holes over the wall plate posts and slide the unit down firmly into place. (Wall plate not included.)
8. Remove the handset hook; turn it upside down, and put it back in the slot. You need to do this so the handset doesn't fall out of the base.
9. Raise the base antenna.

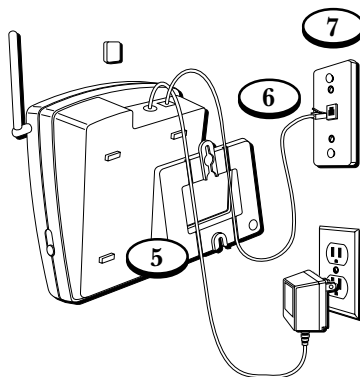

NOTE : The phone automatically defaults to touch-tone dialing. To change to pulse (rotary) dialing, see "Tone/Pulse Dialing". If you don't know which type of service you have, check with the phone company.

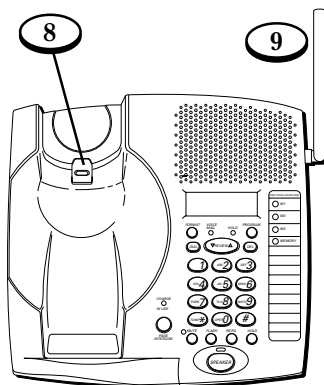

SETUP

SETTING THE AREA CODE

IMPORTANT: For proper Caller ID operation, you must enter your area code.

This setting can only be done from the base.

1. Make sure the phone is OFF.
2. Press the PROGRAM button on the base. *AREA SETTING* shows on the display.
3. Enter your 3-digit area code using the number keys.
4. Press PROGRAM to confirm.

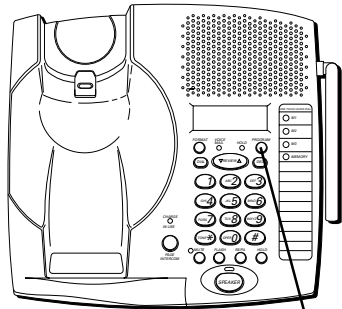

**PROGRAM
button**

TONE/PULSE DIALING

This adjustment allows you to select tone (touch-tone) or pulse (rotary) mode dialing. The phone is automatically set for touch-tone use.

This setting can only be done from the base.

TONE

1. Make sure the phone is OFF.
2. Press and release the PROGRAM button on the base until *T/P SETTING* shows on the display.
3. Press TONE*. *TONE MODE* shows on the display.
4. Press PROGRAM to confirm.

PULSE

1. Make sure the phone is OFF.
2. Press and release the PROGRAM button on the base until *T/P SETTING* shows on the display.
3. Press #. *PULSE MODE* shows on the display.
4. Press PROGRAM to confirm.

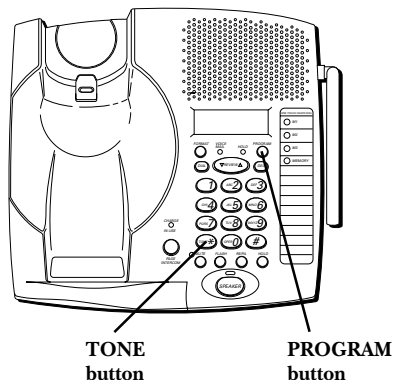

SETTING THE TIME

REMINDER: The time and date are programmed automatically when the first Caller ID information is successfully received after setup.

1. Make sure the phone is OFF.
2. Press and release the PROGRAM button on the base until *TIME SETTING* shows on the display.
3. Enter the time using the number keys (0-9) and the REVIEW button.
4. Press PROGRAM to confirm.



REVIEW button

PROGRAM button

SETTING THE RINGER SOUND

The ringer sound can be set separately on both the handset and base.

1. Make sure the phone is OFF.
2. Press and release the PROGRAM button on the base (or PGM/MUTE on the handset) until *RINGER SETTING* shows on the display.
3. Press 1 or 2 for the different ringer sounds.
4. Press PROGRAM (or PGM/MUTE on the handset) to confirm.

NOTE: You can exit the Program mode at any time by pressing the PROGRAM button (or PGM/MUTE on the handset) .

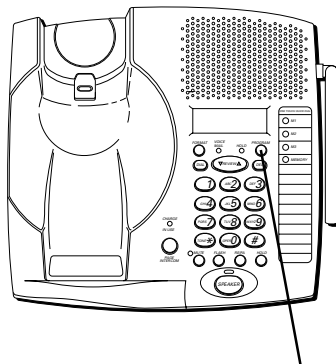

PROGRAM button

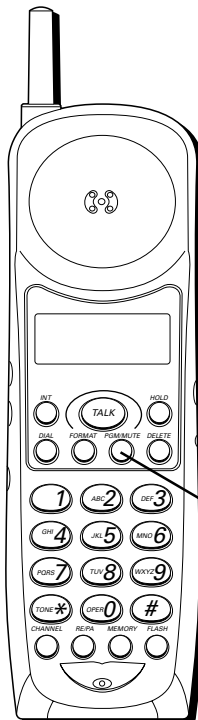

**PGM/
MUTE**
button

TELEPHONE OPERATION

RECEIVING A CALL

1. Check the display to see who is calling.
2. Press the TALK button.

MAKING A CALL

To make a call, press the TALK button before you dial and press it again to hang up.

AUTO STANDBY

While the handset is on, place it in the base and it will automatically hang up.

USING THE SPEAKERPHONE

For best speakerphone performance, avoid the following:

- Areas with high background noise. (The microphone might pick up these sounds and prevent the speakerphone from going into the receiving mode when you finish talking.)

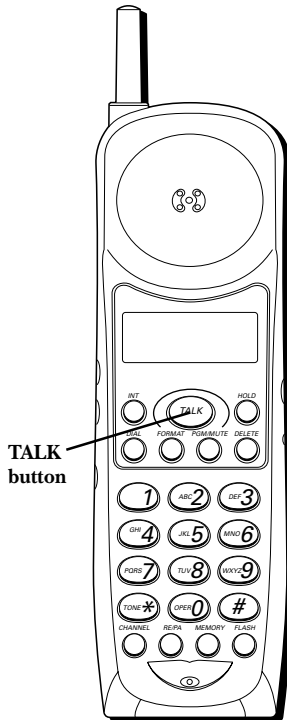

- Surfaces affected by vibration.
- Recessed areas such as in a corner, under a cupboard, or next to a cabinet, which can generate an echo effect.

Note the following guidelines when you use the speakerphone:

- The speakerphone works similar to a two-way radio in that you can only listen or talk one at a time.
- Stay reasonably close to the phone so that you can be clearly heard by the person to whom you are speaking.
- The speakerphone indicator is on when the speakerphone is in use.

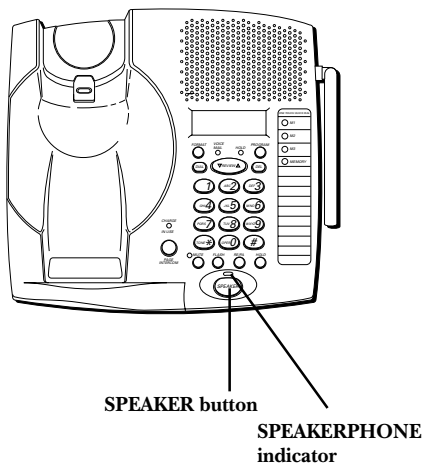

ADJUSTING THE SPEAKER VOLUME

Use the VOLUME control on the side of the base to adjust the speaker volume.

ANSWERING AND PLACING CALLS

Receiving a Call

1. Pick up handset and press TALK or press SPEAKER on base to answer an incoming call.
2. Press SPEAKER or press TALK on the handset to hang up the phone.

SWITCHING BETWEEN SPEAKER AND HANDSET

You can switch between speakerphone and handset after dialing a number, or anytime during a conversation.

- **Speaker to Handset** – While in speakerphone mode, press HOLD on the base, pick up the handset, and press TALK.

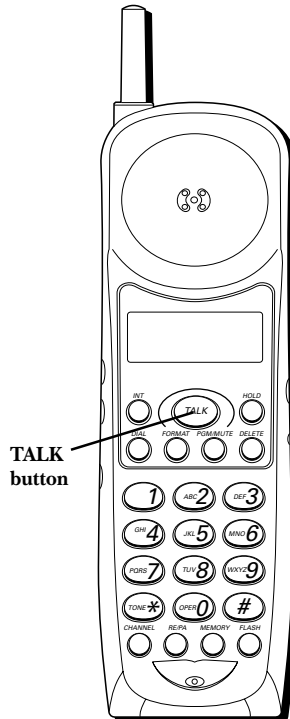
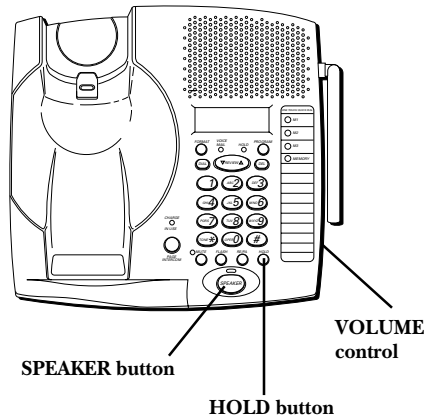

- **Handset to Speaker** – While using the handset, press **HOLD** and then press **SPEAKER** on the base.

INTERCOM

The intercom feature of your cordless phone allows you to have a two-way conversation between the handset and the base unit without tying up the telephone line. Since the telephone line is not being used, you can still receive incoming calls.

INTERCOMING FROM THE HANDSET

1. Make sure the phone is OFF.
2. Press the INT button. A paging tone sounds at the base. (To cancel intercom, press INT again.)

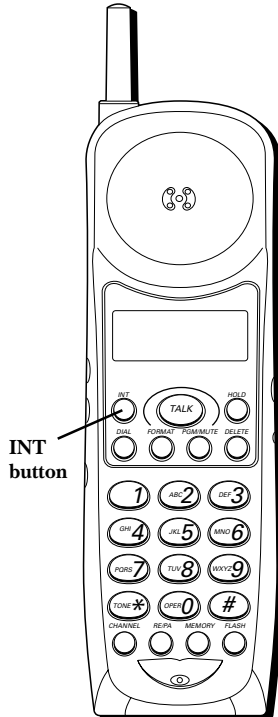
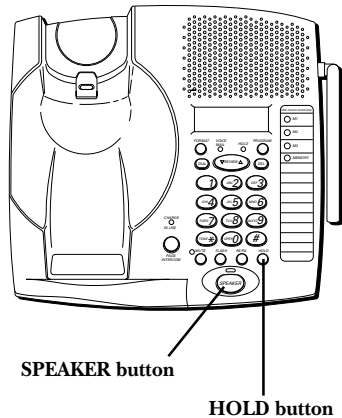

3. Wait for the person near the base to press the PAGE/INTERCOM button.
4. When finished, press INT on the handset (or PAGE/INTERCOM on the base) to deactivate the intercom.

INTERCOMING FROM THE BASE

1. Make sure the phone is OFF.
2. Press PAGE/INTERCOM. A paging tone sounds at the handset. (To cancel intercom, press PAGE/INTERCOM again.)
3. Wait for the person with the handset to press the INT button.
4. When finished, press PAGE/INTERCOM on the base (or INT on the handset) to deactivate the intercom.

NOTE: The handset must be within range of the base unit in order for intercom to function. If the handset is in use, you will hear a soft beep from the base unit.

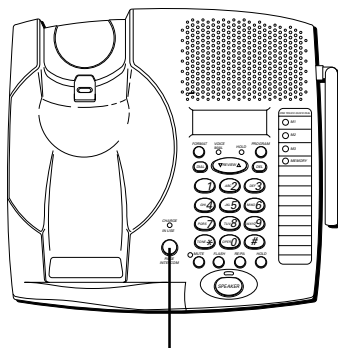

PAGE/ INTERCOM button

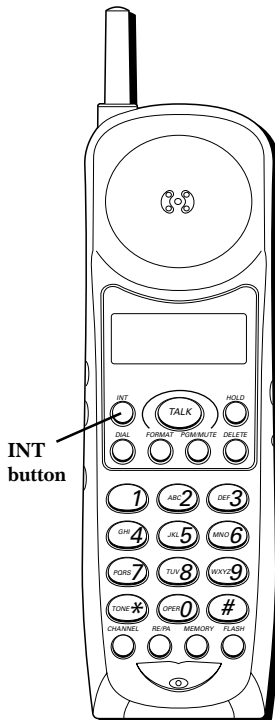

INT button

INTERCOMING WHEN YOU HAVE A CALL

You may want to use the intercom feature while you are on a call.

1. Press the **HOLD** button to put the call on hold. *LINE ON HOLD* shows on the display.
2. Follow the steps 2-4 in either the handset or base "Using Intercom" section to complete the intercom.
3. When finished, press **HOLD** to return to your call.

NOTE: While a call is on hold on the handset, you can transfer the call to the base by pressing the **SPEAKER** button. You can also transfer a call on hold at the base to the handset by pressing the **TALK** button.

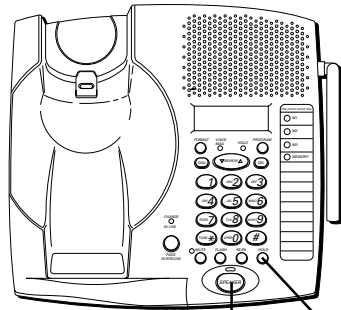

SPEAKER button **HOLD button**

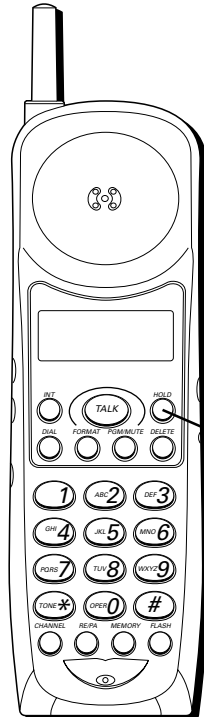

HOLD button

CONFERENCE

You can use the speakerphone and handset at the same time for a 3-way conversation with a third party.

CONFERRING FROM THE BASE

1. Press **SPEAKER**.
2. Dial the number you want to call.
3. Press **TALK** on the handset. The base and handset display *CONFERENCE*.
4. When finished, press **TALK** and **SPEAKER** to hang up.

TIP: If you want to hang up the handset and continue talking on the speakerphone, press **TALK**.

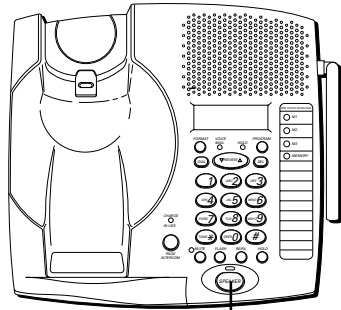

SPEAKER button

CONFERRING FROM THE HANDSET

1. Press **TALK**.
2. Dial the number you want to call.
3. Press **SPEAKER** on the base. The base and handset display *CONFERENCE*.
4. When finished, press **TALK** and **SPEAKER** to hang up.

TIP: If you want to hang up the speakerphone and continue talking on the handset, press **SPEAKER**.

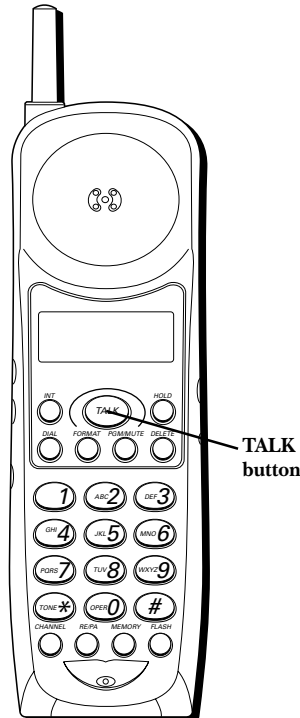

TALK button

REDIAL

Press the RE/PA button to redial the last number you dialed, (up to 24 digits)

FLASH

Use the FLASH button to activate custom calling services such as call waiting or call transfer, which are available through your local phone company.

TIP: Don't use the TALK button to activate custom calling services such as call waiting, or you'll hang up the phone.

CHANNEL BUTTON

While talking, you might need to manually change the channel in order to get rid of static. Press and release the CHANNEL button to advance to the next clear channel.

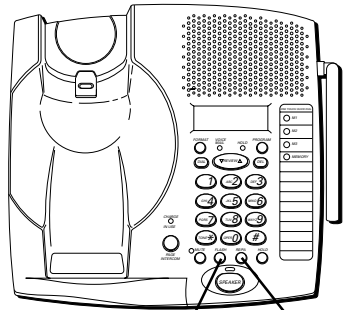

FLASH button RE / PA button

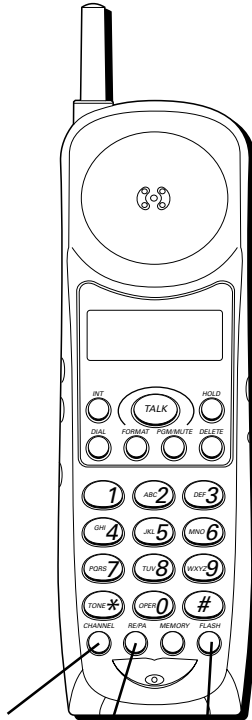

CHANNEL button RE / PA button FLASH button

TEMPORARY TONE

This feature enables Pulse (rotary) service phone users to access touch-tone services offered by banks, credit card companies, etc., by pressing the TONE button to temporarily make the phone touch-tone compatible. To get information about your bank account, for example, you would:

1. Call the bank's information line.
2. Press the TONE button (*) after your call is answered.
3. Follow the voice instructions to complete your transaction.
4. Hang up when finished. The phone returns to Pulse (rotary) service.

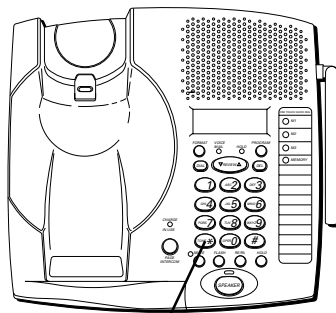

TONE button

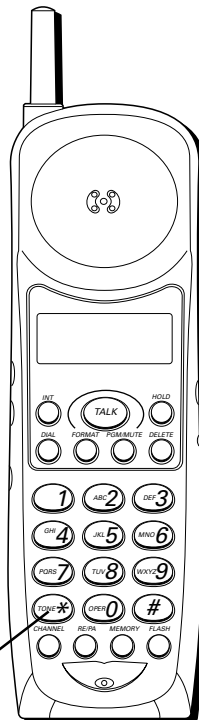

TONE
button

FINDING THE HANDSET

This feature helps to locate a misplaced handset.

Press and release the PAGE/INTERCOM button on the base. The display shows *PAGING*. The handset beeps continuously for about 2 minutes or until you press INT 2 times on the handset (or PAGE/INTERCOM once on the base).

NOTE: You can still page the handset with the ringer off.

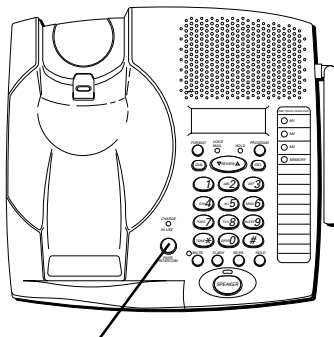

PAGE/INTERCOM button

RINGER SWITCH

The RINGER switch must be ON for the handset to ring during incoming calls.

VOLUME

The VOLUME buttons control the volume of the handset's earpiece, with 5 listening levels.

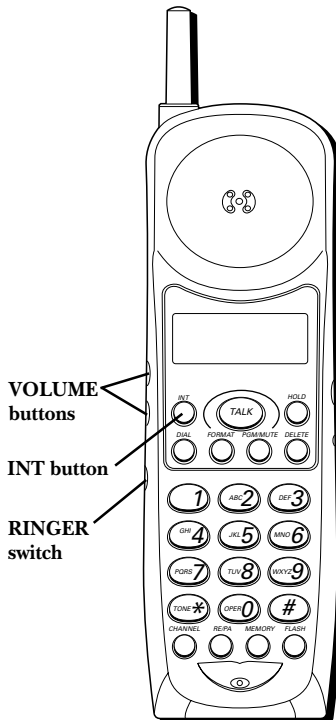

MUTE

To prevent the person you are speaking to from hearing you while on a call, press the PGM/MUTE button on the handset or (MUTE on the base). *MUTE* shows in either display. Press PGM/MUTE or MUTE again to cancel.

VOICE MESSAGING

Provided your phone company offers voice messaging service and you subscribe to it, the VOICE MAIL indicator on the base will flash to indicate there is a message waiting. The indicator will stop flashing after the message has been reviewed.

VOICE MAIL indicator

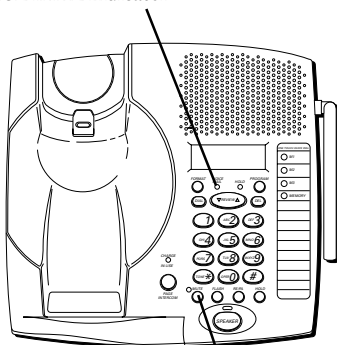

MUTE button

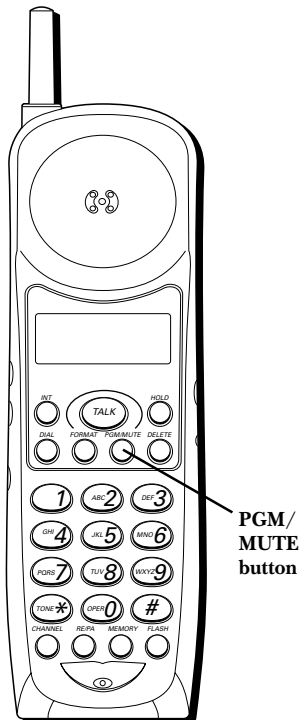

PGM/
MUTE
button

CALLER ID FEATURES

This unit receives and displays information transmitted by your local phone company. This information can include the phone number, date, and time; *or* the name, phone number, date, and time. The unit can store up to 40 calls for later review.

CALLER ID WITH CALL WAITING

Provided you subscribe to Caller ID with Call Waiting service from your phone company, you are able to see who is calling when you hear the call waiting beep. The caller identification information appears in the display after you hear the tone.

- Press the FLASH button to put the current person on hold so that you can answer the incoming call.

VERY IMPORTANT: The Caller ID feature of this product requires a subscription to Caller ID service from your telephone company.



FLASH button

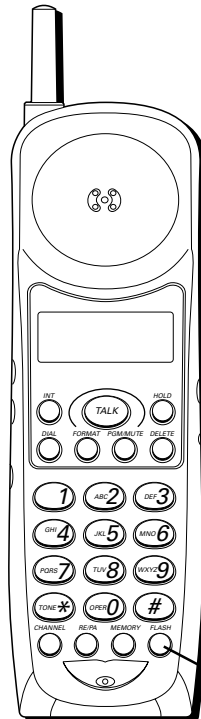

FLASH button

RECEIVING AND STORING CALLS

When you receive a call, the information is transmitted by the phone company to your Caller ID Telephone between the first and second ring.

When the memory is full, a new call automatically replaces the oldest call in memory. *NEW* appears in the display for calls received that have not been reviewed.

NOTE: Check with your local phone company regarding name service availability.

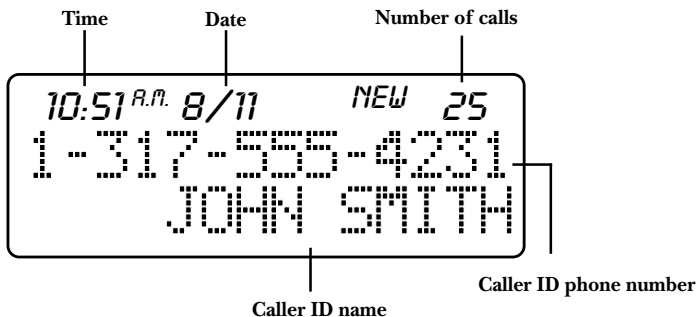

REVIEWING MESSAGES

As calls are received and stored, the display is updated to let you know how many calls have been received.

- Press the CID REVIEW arrow down button to scroll through the call records from the most recent to the oldest. You can also use the REVIEW button on the base.
- Press the CID REVIEW arrow up button to scroll through the call records from the oldest to the newest. You can also use the REVIEW button on the base.

NOTE: Because both the handset and base can store call records, the Caller ID information for each may vary slightly.

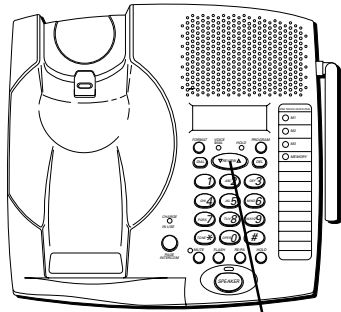

**REVIEW
button**

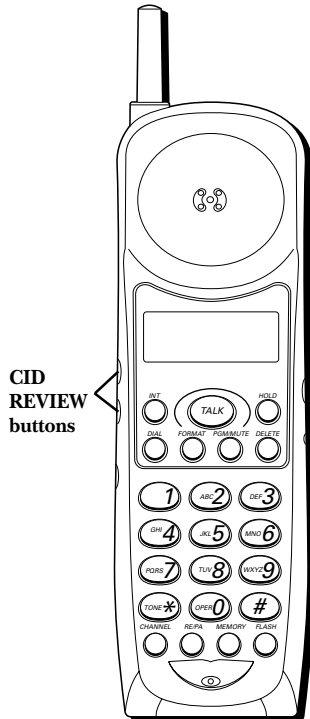

**CID
REVIEW
buttons**

DELETING RECORDS

Use the DELETE button to erase the record currently shown in the display or all records.

NOTE: Deleting Caller ID records on the handset and base is done separately.

DELETING THE CURRENT RECORD

1. Press DELETE. The display shows *DELETE?*
2. Press DELETE again to erase the record.

DELETING ALL RECORDS

1. While a Caller ID record is displayed, press and hold DELETE for two seconds. The display shows *DELETE ALL?*
2. Press DELETE again to erase all records.

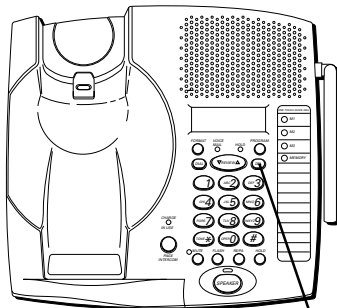

**DELETE
button**

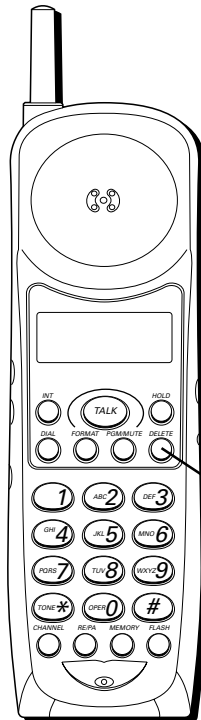

**DELETE
button**

DIALING A CALLER ID NUMBER

1. Make sure the phone is **OFF**.
2. Use the CID REVIEW arrow buttons (or REVIEW on the base) to display the desired Caller ID record.
3. Press DIAL. The number dials automatically.

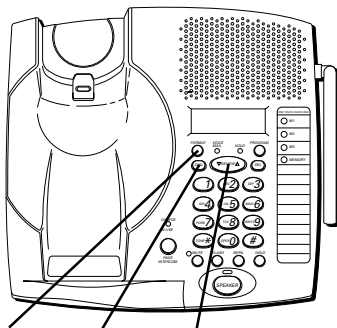

FORMAT **DIAL** **REVIEW**
button **button** **button**

CHANGING THE NUMBER

FORMAT

The **FORMAT** button lets you change the format of the displayed number. The available formats are as follows.

- | | |
|----------|--|
| 7-digit | 7-digit telephone number. |
| 10-digit | 3-digit area code + 7-digit telephone number. |
| 11-digit | long distance code "1" + 3-digit area code + 7-digit telephone number. |

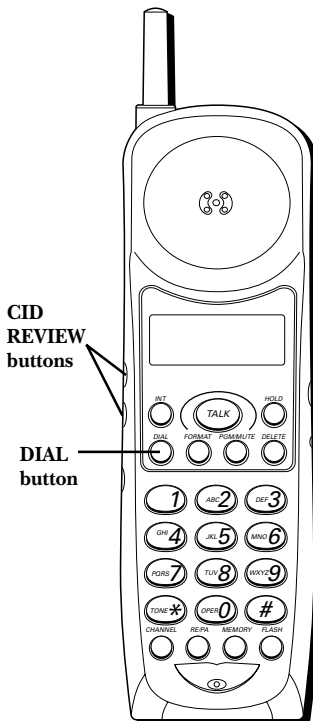

1. Use the CID REVIEW arrow buttons (or REVIEW on the base) to scroll to the number you want to call back.
2. If the number will not dial as shown, press the FORMAT button. Repeat if necessary, until the correct number of digits are shown.
3. Press DIAL. The number dials automatically.

NOTE: If you find it necessary to dial all local calls with the area codes included, press PROGRAM on the base until *AREA SETTING* shows on the display. Then press DELETE to erase the area code. Finally, press PROGRAM to confirm.

PROGRAM button

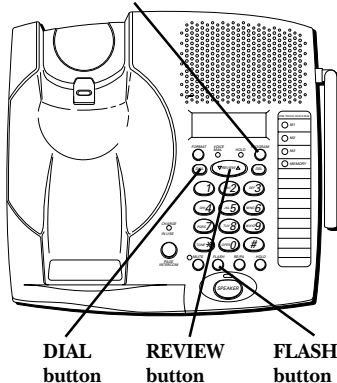

CID REVIEW buttons

DIAL button

FORMAT button

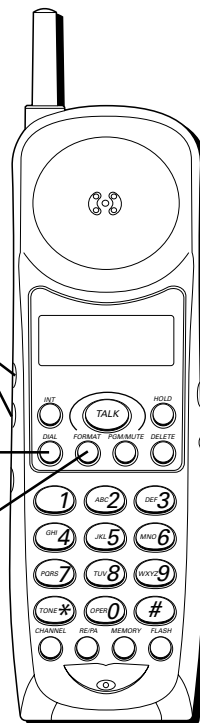

THE MEMORY FEATURE

Store up to twenty-one 24-digit numbers in memory for quick dialing. The memory locations for the base and handset are separate, with 9 locations for each. The base also has 3 additional one-touch quick dial memory locations. This memory feature is in addition to the 40 Caller ID records that can be stored in memory.

STORING A NUMBER IN MEMORY

The phone must be **OFF** when you store numbers.

1. Press the MEMORY button.
2. Press the memory location number (1-9) or use the CID REVIEW buttons to find the location.
3. Press MEMORY again. The display shows *ENTER NAME*.
4. Use the keypad to store a name (up to 15 characters). More than one letter is stored in each of the number keys. For example, to enter Joe Smith, press 5 for J;



NOTE: If you don't want to enter the name, skip step 4.

press 6 three times for O; press 3 two times for E; press 1 to enter a space before you start entering the last name; press 7 four times for S; press 6 for M; press 4 three times for I; press 8 for T; and 4 two times for H. If you're using two letters consecutively that are stored in the same number key, you must press **FORMAT** between the letters. For example, if you enter Barb, press 2 two times for B; press **FORMAT**; press 2 for A; 7 three times for R; and 2 two times for B. You need to press **FORMAT** between the B and the A since they are stored within the same number key.

5. Press **MEMORY**. The display shows *ENTER NUMBER*.
6. Use the keypad to enter the number you want to store (up to 24 digits).
7. Press **MEMORY** again to store the number.
8. Record whose number is stored in the location on the memory label provided. You will also be able to view the name and number in the phone's display.

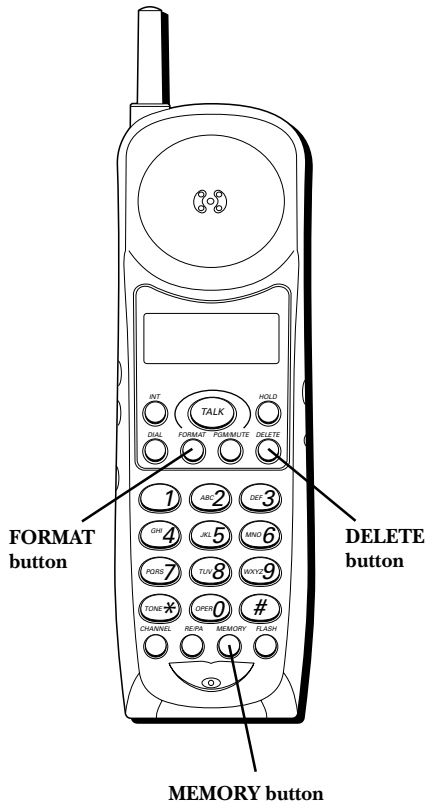

STORING A QUICK DIAL NUMBER

This procedure is the same as for “Storing a Number in Memory” except for step 2. Instead of pressing the memory location number, press the quick dial button on the base.

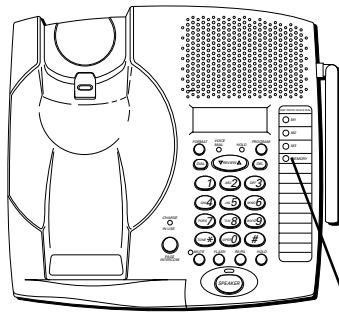

MEMORY button

CHANGING A STORED NUMBER

Use the same procedure to change a stored number as you do to store a number—you’re just replacing the phone number with a different one.

DIALING A STORED NUMBER

1. Make sure the phone is **ON** by pressing the TALK button.
2. Press **MEMORY**.
3. Press the number (1-9) for the desired memory location. The number dials automatically.

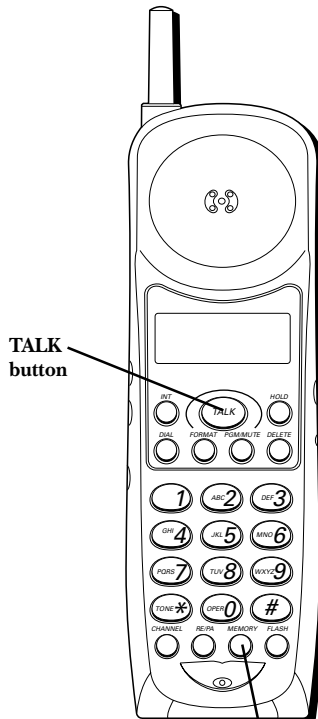

TALK button

MEMORY button

DIALING A QUICK DIAL NUMBER FROM THE BASE

1. Make sure the phone is **OFF**.
2. Press the Quick dial button where the number is stored. The number automatically dials on the speakerphone.

IMPORTANT: If you make test calls to emergency numbers stored in memory, remain on the line and briefly explain the reason for the call to the dispatcher. Also, it's a good idea to make these calls in off-peak hours, such as early morning or late evening.

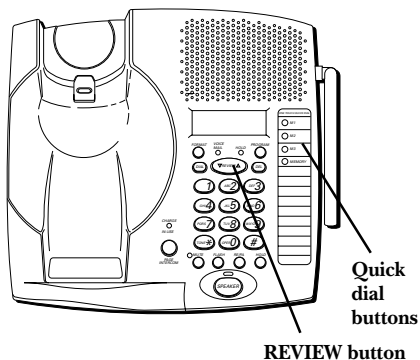

CHAIN DIALING FROM MEMORY

Use this feature to make calls which require a sequence of numbers such as using a calling card for a frequently called long distance number. Basically, you dial each part of the sequence from memory. The following example shows how you can use chain dialing to make a call through a long distance service:

<i>The Number For</i>	<i>Memory Location</i>
Long distance access number	7
Authorization code	8
Frequently called long distance number	9

1. Make sure the phone is **ON**.
2. Press **MEMORY** and then press 7.
3. When you hear the access tone, press **MEMORY** and then press 8.
4. At the next access tone, press **MEMORY** and then press 9.

TIP: Wait for the access tones before pressing the next memory button, or your call might not go through.

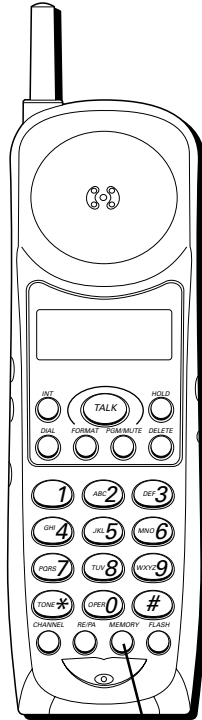

MEMORY button

INSERTING A PAUSE IN THE DIALING SEQUENCE

Press the RE/PA button to insert a delay in the dialing sequence of a stored telephone number when a pause is needed to wait for a dial tone (for example after you dial 9 for an outside line, or to wait for a computer access tone). Each pause counts as 1 digit in the dialing sequence.

REVIEWING AND DELETING STORED NUMBERS

1. Make sure the phone is **OFF**.
2. Press **MEMORY**.
3. Use the **CID REVIEW** arrow buttons (or **REVIEW** on the base) to scroll through the numbers stored in memory until the desired number is shown.
4. While the entry is displayed, press **DELETE** to delete the entry. The display shows *DELETE?*
5. Press **DELETE** again to delete the entry.

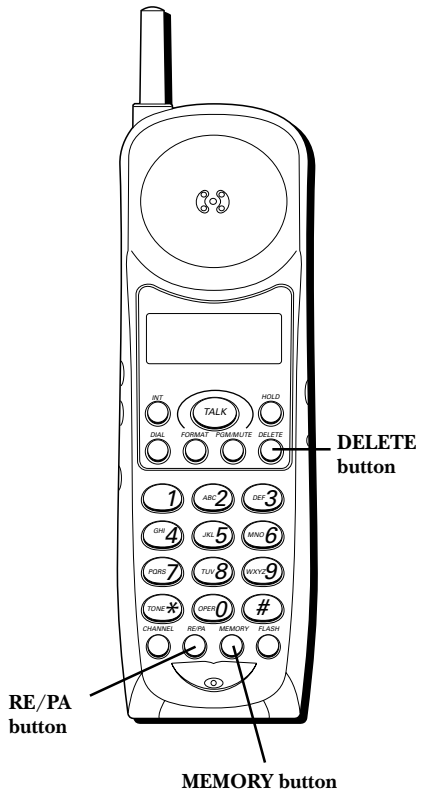

CHANGING THE BATTERY

Make sure the phone is OFF before you replace the battery.

1. Remove the battery compartment door.
2. Disconnect the cord attached to the battery pack and remove the battery pack from the handset.
3. Insert the new battery pack and connect the cord into the jack inside the handset.
4. Put the battery compartment door back on.
5. Place the handset in the base to charge. If you don't charge the handset battery properly (for 12 hours) when you first set up the phone and/or when you install a new battery pack, the battery's long-term performance will be compromised.

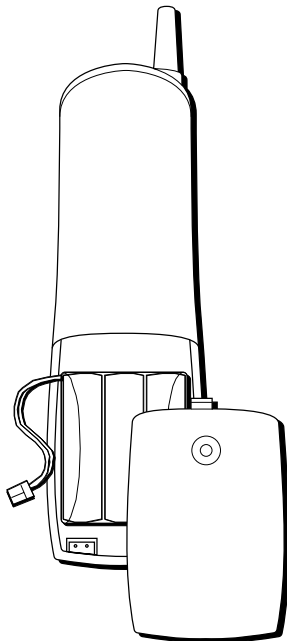

BATTERY SAFETY PRECAUTIONS

- Do not burn, disassemble, mutilate, or puncture. Like other batteries of this type, toxic materials could be released which can cause injury.
- To reduce the risk of fire or personal injury, use only the battery listed in the User's Guide.
- Keep batteries out of the reach of children.
- Remove batteries if storing over 30 days.

Contains
Nickel-Cadmium
Rechargeable Battery



Ni-Cd
Must be Recycled or
Disposed of Properly

NOTE: This product contains a nickel-cadmium rechargeable battery and must be recycled or disposed of properly. We suggest that you check with your local Environmental Agency regarding recycling or disposal.

GENERAL PRODUCT CARE

To keep your telephone working and looking good, follow these guidelines:

- Avoid putting the phone near heating appliances and devices that generate electrical noise (for example, motors or fluorescent lamps).
- DO NOT expose to direct sunlight or moisture.
- Avoid dropping the handset, as well as other rough treatment to the phone.
- Clean the phone with a soft cloth.
- Never use a strong cleaning agent or abrasive powder because this will damage the finish.
- Retain the original packaging in case you need to ship the phone at a later date.
- Periodically clean the charge contacts on the handset and base with a clean pen or pencil eraser.

CAUSES OF POOR RECEPTION

- Aluminum siding.
- Foil backing on insulation.
- Heating ducts and other metal construction can shield radio signals.
- You're too close to appliances such as microwaves, stoves, computers, etc.
- Atmospheric conditions, such as strong storms.
- Base is installed in the basement or lower floor of the house.
- Base is plugged into an AC outlet with other electronic devices.
- Baby monitor is using the same frequency.
- Handset battery is low.
- You're out of range of the base.

MESSAGE INDICATORS

The following indicators show the status of a message or of the unit.

ERROR	Caller information has been interrupted during transmission or the phone is excessively noisy.
ENTER NAME or NUMBER	Prompt telling you to enter name or number in one of the 9 memory locations.
DELETE ALL?	Prompt asking you if you want to erase all Caller ID records or memory locations.
DELETE?	Prompt asking you if you want to erase the current Caller ID record or memory location that is shown on the display.
END OF LIST	Indicates that there is no additional information in Caller ID memory.
NEW	Indicates call or calls have not been reviewed.
UNKNOWN	The incoming call is from an area not serviced by Caller ID or the information was not sent.
PAGING	Someone has pressed the PAGE button on the base.
BLOCKED	The person is calling from a number that has been blocked from transmission.
NO DATA	No Caller ID information was received.

HANDSET SOUND SIGNALS

<i>Signal</i>	<i>Meaning</i>
A long warbling tone (with ringer on)	Signals an incoming call
One short beep (several times)	Page signal
Two short beeps (several times)	Out of range
Two short beeps (several times)	Low battery warning

TROUBLESHOOTING TIPS

CALLER ID

<i>Problem</i>	<i>Solution</i>
No Display	<ul style="list-style-type: none">• Is battery fully charged? Try replacing the battery.• If you are using AC power, make sure that the unit is connected to a non-switched electrical outlet. Disconnect the unit from the plug and plug it in again.• Did you order Caller ID service from your local telephone company? The display won't work unless you order Caller ID service from your phone company.
Caller ID Error Message	<ul style="list-style-type: none">• The unit displays this message if it detects anything other than valid Caller ID information during the silent period after the first ring. This message indicates either the presence of noises on the line, or that an invalid message has been sent from the telephone company.

TELEPHONE

<i>Problem</i>	<i>Solution</i>
No dial tone	<ul style="list-style-type: none">• Check installation:<ul style="list-style-type: none">– Is the base power cord connected to a working outlet?– Is the telephone line cord connected to the base unit and the wall jack?• Disconnect the base from the wall jack and connect another phone to the same jack. If there is no dial tone in the second phone, the problem might be your wiring or local service.• Is the handset out of range of the base?• Make sure the battery is properly charged (12 hours).• Is the battery pack installed correctly?• Did the handset beep when you pressed the TALK button? Did the CHARGE/ IN USE indicator come on? The battery may need to be charged.

<i>Problem</i>	<i>Solution</i>
Dial tone is OK, but can't dial out	<ul style="list-style-type: none"> • Make sure the TONE/PULSE setting is programmed correctly.
Handset does not ring	<ul style="list-style-type: none"> • Make sure the RINGER switch on the handset is turned to ON. • You may have too many extension phones on your line. Try unplugging some phones. • See solutions for "No dial tone."
You experience static, noise, or fading in and out	<ul style="list-style-type: none"> • Change channels. • Is handset out of range? Move closer to the base. • Does the base need to be relocated? • Charge battery. • Make sure base is not plugged into an outlet with another household appliance.
Unit beeps	<ul style="list-style-type: none"> • Place handset in base for a maximum of 20 seconds to reset the security code. If that doesn't work, charge battery for 12 hours. • Clean charging contacts on handset and base with a soft cloth, or an eraser. • See solutions for "No dial tone." • Replace battery.
Memory Dialing	<ul style="list-style-type: none"> • Did you program the memory location keys correctly? • Did you follow proper dialing sequence? • Make sure the TONE/PULSE setting is programmed correctly. • Did you reprogram numbers into memory after power outage or battery replacement?

ACCESSORY ORDER FORM (OR CALL 1-800-338-0376)

DESCRIPTION	CATALOG NUMBER	PRICE*	QUANTITY	TOTAL
Replacement handset battery	5-2358	\$9.95		
AC power supply adapter (black)	5-2470	\$14.95		

For credit card purchases

Your complete charge card number, its expiration date and your signature are necessary to process all charge card orders.

Copy your complete account number from your VISA card.

<input type="text"/>	<input type="text"/>	<input type="text"/>	<input type="text"/>	<input type="text"/>	<input type="text"/>	<input type="text"/>	<input type="text"/>	<input type="text"/>	<input type="text"/>
----------------------	----------------------	----------------------	----------------------	----------------------	----------------------	----------------------	----------------------	----------------------	----------------------

My card expires:

<input type="text"/>	<input type="text"/>	<input type="text"/>
----------------------	----------------------	----------------------

Copy your complete account number from your Master Card or Discover.

<input type="text"/>	<input type="text"/>	<input type="text"/>	<input type="text"/>	<input type="text"/>	<input type="text"/>	<input type="text"/>	<input type="text"/>	<input type="text"/>	<input type="text"/>
----------------------	----------------------	----------------------	----------------------	----------------------	----------------------	----------------------	----------------------	----------------------	----------------------

Copy the number above your name on the Master Card

<input type="text"/>	<input type="text"/>	<input type="text"/>
----------------------	----------------------	----------------------

My card expires:

<input type="text"/>	<input type="text"/>	<input type="text"/>
----------------------	----------------------	----------------------

*Prices are subject to change without notice.

Total Merchandise.....\$ _____

Sales Tax.....\$ _____

We are required by law to collect the appropriate sales tax for each individual state, county, and locality to which the merchandise is being sent.

Use VISA or Master Card or Discover preferably. Money order or check must be in U.S. currency only. No COD or Cash. All accessories are subject to availability. Where applicable, we will ship a superseding model.

Shipping/Handling..... \$ **\$5.00**

Total Amount Enclosed.....\$ _____

Mail order form and money order or check (in U.S. currency) made payable to Thomson Consumer Electronics, Inc. to:

TCE

Mail Order Department

P.O. Box 8419

Ronks, PA 17573-8419

Name _____

Address _____ Apt. _____

City _____ State _____ ZIP _____

Daytime Phone Number () _____

Authorized Signature _____

Please make sure that this form has been filled out completely.

TELEPHONE NETWORK INFORMATION

Should your equipment cause trouble on your line which may harm the telephone network, the telephone company, where practicable, may notify you that temporary discontinuance of service may be required. Where prior notice is not practicable and the circumstances warrant such action, the telephone company may temporarily discontinue service immediately.

The telephone company may make changes in its communications facilities, equipment, operations or procedures where such action is required in the operation of its business. If these changes are expected to affect the use or performance of your telephone equipment, the telephone company will likely give you adequate notice to allow you to maintain uninterrupted service.

Notice must be given to the telephone company upon termination of your telephone from your line.

REN NUMBER

On the bottom of this equipment is a label indicating, among other information, the FCC Registration number and Ringer Equivalence Number (REN) for the equipment. You must, upon request, provide this information to your telephone company.

The REN is useful in determining the number of devices you may connect to your telephone line and still have all of these devices ring when your telephone number is called. In most (but not all) areas, the sum of the RENs of all devices connected to one line should not exceed 5. To be certain of the number of devices you may connect to your line as determined by the REN, you should contact your local telephone company.

INDEX

A

- Accessory Order Form 43
- Adjusting the Speaker Volume 15
- Answering and Placing Calls 15
- Auto Standby 13

B

- Battery Safety Precautions 37

C

- Caller ID Features 24
- Caller ID with Call Waiting 24
- Causes of Poor Reception 38
- Chain Dialing from Memory 34
- Changing a Stored Number 32
- Changing the Battery 36
- Changing the Number Format 28
- Channel Button 20
- Conference 19
- Conferencing from the Base 19
- Conferencing from the Handset 19

D

- Deleting All Records 27
- Deleting Records 27
- Deleting the Current Record 27
- Desktop Installation 6
- Dialing a Caller ID Number 28
- Dialing a Quick Dial Number from the Base 33
- Dialing a Stored Number 32
- Digital Security System 5

F

- Finding the Handset 22
- Flash 20

H

- Handset Sound Signals 39
- Hearing Aid Compatibility 2

I

- Important Information 2
- Inserting a Pause in the Dialing Sequence 35
- Installation and Setup 5
- Intercom 16
- Intercoming From the Base 17
- Intercoming From the Handset 16
- Intercoming When You Have a Call 18
- Interference Information 2
- Introduction 4

M

- Making a Call 13
- Message Indicators 39
- Modular Jack Requirements 5
- Mute 23

P

- Pulse 10

R

Receiving a Call 13, 15
Receiving and Storing Calls 25
Redial 20
REN Number 45
Reviewing and Deleting Stored
Numbers 35
Reviewing Messages 26
Ringer Switch 22

S

Service 48
Setting the Area Code 9
Setting the Ringer Sound 12
Setting the Time 11
Setup 9
Storing a Number in Memory 30
Storing a Quick Dial Number 32
Switching between Speaker and
Handset 15

T

Telephone Network Information 45
Telephone Operation 13
Temporary Tone 21
The Memory Feature 30
Tone 10
Tone/Pulse Dialing 10
Troubleshooting Tips 40

U

Using Dial 33
Using the Speakerphone 13

V

Voice Messaging 23
Volume 22

W

Wall Mount Installation 7

SERVICE

Thomson Consumer Electronics Canada, Inc. warrants to the purchaser or gift recipient that if any manufacturing defect becomes apparent in this product within 1 year from the original date of purchase, it will be replaced free of charge, including return transportation.

This warranty does not include damage to the product resulting from accidents, misuse or leaking batteries.

Should your product not perform properly during the warranty period, either:

1. Return it to the selling dealer with proof of purchase for replacement,
OR
2. Remove the batteries (where applicable), and pack product complete with accessories in the original carton (or equivalent).
 - Mail prepaid (with proof of purchase) and insured to:
Thomson Consumer Electronics Canada, Inc.
Distribution Centre
7400 A Bramalea Road
Mississauga, Ontario L5S 1X1

The provisions of this written warranty are in addition to and not a modification of or subtraction from the statutory warranties and other rights and remedies contained in any applicable legislation, and to the extent that any such provisions purport to disclaim, exclude or limit any such statutory warranties and other rights and remedies, such provisions shall be deemed to be amended to the extent necessary to comply therewith.

If you are unable to find a qualified servicer for out of warranty service, you may write to:

Thomson Consumer Electronics Canada, Inc.
P.O. Box 0944
Indianapolis, Indiana, U.S.A., 46206-0944

Attach your sales receipt to this booklet for future reference. This information is required if service is needed during the warranty period.

PURCHASE DATE _____

NAME OF STORE _____

Model 26936
15433070 (Rev. 1 E/F)
99-48
Printed in Thailand

 **THOMSON CONSUMER ELECTRONICS**
© 1999 Thomson Consumer Electronics, Inc.
Trademark(s) ® Registered
Marque(s) ® déposée(s)

26936



**Téléphone sans cordon
de 900 MHz à afficheur avec appel en
attente et mains libres de 32 voies
Guide de l'utilisateur**



RENSEIGNEMENTS IMPORTANTS

AVIS: L'étiquette d'Industrie Canada permet d'identifier les appareils certifiés. Cette attestation signifie que l'appareil répond à certaines normes de protection, d'utilisation et de sécurité prévues pour les télécommunications. Le ministère ne garantit pas, cependant, que l'appareil fonctionnera de façon satisfaisante pour l'utilisateur.

Avant d'installer cet appareil, l'utilisateur doit vérifier s'il est permis de le raccorder aux installations de la compagnie locale de télécommunications. L'installation doit de plus respecter les méthodes de raccordement approuvées. L'abonné doit savoir que le respect des conditions mentionnées ci-dessus n'empêche pas nécessairement la détérioration du service dans certaines situations.

La réparation des appareils certifiés doit être confiée à un service de maintenance canadien dûment autorisé, désigné par le fournisseur. Toute réparation ou modification effectuée par l'utilisateur peut amener la compagnie à exiger le débranchement de l'installation.

Par mesure de sécurité, les utilisateurs doivent s'assurer du raccordement réciproque des circuits de mise à la terre du service public d'énergie, des lignes téléphoniques et — s'il y a lieu — des systèmes intérieurs de conduites d'eau métalliques. Cette précaution peut s'imposer particulièrement dans les régions rurales.

ATTENTION: Les utilisateurs ne doivent pas essayer de faire eux-mêmes ces raccordements. Ils doivent communiquer avec le service d'inspection compétent ou faire appel à un électricien, selon le cas.

NOTES: Cet appareil ne peut être utilisé pour le service payant (monnaie) fourni par la compagnie de téléphone.

Les lignes partagées sont assujetties à des tarifs imposés par les compagnies de téléphone; il se peut, par conséquent, que vous ne puissiez utiliser votre propre appareil téléphonique si vous avez une ligne partagée. Renseignez-vous auprès de la compagnie de téléphone de votre localité.

INTERFERENCE INFORMATION

This equipment generates and uses radio frequency energy which may interfere with residential radio and television reception if not properly installed and used in accordance with instructions contained in this manual. Reasonable protection against such interference is ensured, although there is no guarantee this will not occur in a given installation. If interference is suspected and verified by switching this equipment on and off, the user is encouraged to try to correct the interference by one or more of the following measures: Reorient the radio/television receiver's antenna, relocate the equipment with respect to the receiver, plug the equipment and receiver into separate circuit outlets. The user may also wish to consult a qualified radio/television technician for additional suggestions. This equipment has been fully tested and complies with all limits for Class B computing devices pursuant to part 15 FCC Rules and Regulations. This device complies with RSS-210 of Industry Canada. Operation is subject to the following two conditions: (1) This device may not cause interference, and (2) This device must accept any interference, including interference that may cause undesired operation of the device.

COMPATIBILITÉ AVEC LES PROTHÈSES AUDITIVES

Ce téléphone est conforme aux normes FCC/Industrie Canada en matière de compatibilité avec les prothèses auditives.

<p>LE NUMÉRO D'INDUSTRIE CANADA SE TROUVE À LA BASE DE L'APPAREIL REN (facteur d'équivalence de sonnerie) SE TROUVE À LA BASE DE L'APPAREIL</p>

TABLE DES MATIÈRES

RENSEIGNEMENTS IMPORTANTS	2	MESSAGERIE VOCALE	23
INTERFERENCE INFORMATION	2	CARACTÉRISTIQUES DE L’AFFICHEUR	24
COMPATIBILITÉ AVEC LES PROTHÈSES AUDITIVES ..	2	AFFICHEUR AVEC APPEL EN ATTENTE	24
INTRODUCTION	4	RECEVOIR ET MÉMORISER LES APPELS	25
INSTALLATION ET PROGRAMMATION	5	ÉCOUTE DES MESSAGES	26
PRISE MODULAIRE	5	EFFACEMENT DES DOSSIERS	27
SYSTÈME DE SÉCURITÉ NUMÉRIQUE	5	EFFACEMENT DU DOSSIER EN COURS	27
INSTALLATION SUR BUREAU	6	EFFACEMENT DE TOUS LES DOSSIERS	27
INSTALLATION AU MUR	7	COMPOSITION D’UN NUMÉRO D’APPELANT ...	28
PROGRAMMATION	9	CHANGEMENT DE FORMAT DE NUMÉRO	28
PROGRAMMATION DE L’INDICATIF RÉGIONAL ...	9	LA FONCTION MÉMOIRE	30
COMPOSITION PAR TONALITÉ/IMPULSIONS ...	10	MÉMORISATION D’UN NUMÉRO	30
TONALITÉ	10	MÉMORISATION D’UN NUMÉRO À	
IMPULSIONS	10	COMPOSITION ABRÉGÉE	32
PROGRAMMATION DE L’HEURE	11	CHANGEMENT D’UN NUMÉRO MÉMORISÉ	32
PROGRAMMATION DU SON DE SONNERIE	12	COMPOSITION D’UN NUMÉRO MÉMORISÉ	32
FONCTIONNEMENT DU TÉLÉPHONE	13	COMPOSITION D’UN NUMÉRO À COMPOSITION	
RECEVOIR UN APPEL	13	ABRÉGÉE À PARTIR DE LA BASE	33
FAIRE UN APPEL	13	COMPOSITION EN CHAÎNE À PARTIR DE LA	
ATTENTE AUTOMATIQUE	13	MÉMOIRE	34
UTILISATION DU HAUT-PARLEUR	13	INSERTION DE PAUSE DANS LA SÉQUENCE DE	
RÉGLAGE DU VOLUME DU HAUT-PARLEUR ...	15	COMPOSITION	35
RÉPONDRE ET FAIRE UN APPEL	15	REVUE ET EFFACEMENT DES NUMÉROS	
COMMUTATION ENTRE LE HAUT-PARLEUR ET		MÉMORISÉS	35
LE COMBINÉ	15	REMPLACEMENT DE LA PILE	36
INTERPHONE	16	PRÉCAUTIONS À PRENDRE - PILE	37
INTERPHONE À PARTIR DU COMBINÉ	16	SOINS ET ENTRETIEN	38
INTERPHONE À PARTIR DE LA BASE	17	CAUSES DE MAUVAISE RÉCEPTION	38
INTERPHONE QUAND VOUS RECEVEZ UN		INDICATEURS DE MESSAGE	39
APPEL	18	SIGNALS SONORES DU COMBINÉ	39
CONFÉRENCE	19	CONSEILS DE DÉPANNAGE	40
CONFÉRENCE À PARTIR DE LA BASE	19	BON DE COMMANDE D’ACCESSOIRES	43
CONFÉRENCE À PARTIR DU COMBINÉ	19	INFORMATION SUR LE RÉSEAU TÉLÉPHONIQUE ...	45
RECOMPOSITION	20	FACTEUR D’ÉQUIVALENCE DE SONNERIE	45
FLASH	20	INDEX	46
TOUCHE CHANNEL	20	SERVICE APRÈS-VENTE	48
TONALITÉ TEMPORAIRE	21		
RÉPÉRAJE DU COMBINÉ	22		
SÉLECTEUR DE SONNERIE	22		
VOLUME	22		
SILENCIEUX	23		

AVERTISSEMENT : POUR ÉCARTER TOUT RISQUE D'INCENDIE OU DE DÉCHARGE ÉLECTRIQUE, NE PAS EXPOSER CE PRODUIT À LA PLUIE OU L'HUMIDITÉ.

	ATTENTION RISQUE DE DÉCHARGE ÉLECTRIQUE NE PAS OUBLIER	
L'ÉCLAIR FLÈCHE À L'INTÉRIEUR DU TRIANGLE VOUS AVERTIT DE LA PRÉSENCE D'UNE TENSION DANGEREUSE À L'INTÉRIEUR DU PRODUIT.	ATTENTION : POUR DIMINUER LE RISQUE DE DÉCHARGE ÉLECTRIQUE NE PAS RETIRER LE CAPOT (OU LE PANNÉAU ARRIÈRE) AUCUNE PIÈCE RÉPARABLE PAR L'UTILISATEUR À L'INTÉRIEUR DU PRODUIT. CONFIRER LES RÉPARATIONS À UN AGENT TECHNIQUE QUALIFIÉ.	LE POINT D'EXCLAMATION À L'INTÉRIEUR DU TRIANGLE VOUS AVERTIT D'INSTRUCTIONS IMPORTANTES ACCOMPAGNANT CE PRODUIT.
VOIR LES INDICATIONS EN DESSOUS OU À L'ARRIÈRE DU PRODUIT		

INTRODUCTION

Ce téléphone à afficheur mémorise et affiche l'information spéciale fournie par la compagnie de téléphone aux abonnés au service d'afficheur ou autres services similaires d'identification d'appelant. Vous devez être abonné à l'un de ces services pour utiliser cet appareil.

Votre téléphone à afficheur permet :

- d'identifier les appelants avant de répondre au téléphone.
- de voir l'heure et la date de chaque appel reçu.
- d'enregistrer un maximum de 40 messages d'appelants en séquence.
- de savoir qui a appelé durant votre absence.

Pour tirer le maximum de votre nouveau téléphone, nous suggérons de prendre quelques minutes immédiatement pour bien lire ce guide de l'utilisateur.

RAPPEL : Ce produit exige que vous soyez abonné au service d'afficheur offert par la compagnie de téléphone. Renseignez-vous sur la disponibilité du service d'affichage du nom.

IMPORTANT : Étant donné que les téléphones sans cordon sont alimentés par courant électrique, vous devez disposer d'au moins un téléphone avec cordon dans la maison en cas de panne de courant.

INSTALLATION ET PROGRAMMATION

Assurez-vous que la boîte contient les articles ci-dessous.

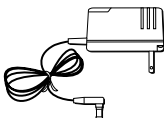

Alimentation c.a.

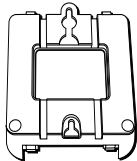

Support mural

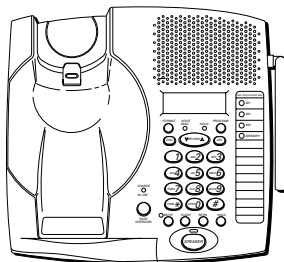

Base



Combiné



Cordon téléphonique

PRISE MODULAIRE

Une prise modulaire RJ11 (CA11A), le type le plus courant de prise téléphonique qui ressemble à celle ci-contre, est requise. Si aucune prise modulaire n'est installée, en faire installer une par la compagnie de téléphone.

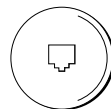

NOTE SUR L'INSTALLATION : Certains téléphones sans cordon fonctionnent à des fréquences pouvant nuire à la réception de téléviseurs et magnétoscopes à proximité. Afin de réduire ou de prévenir une telle interférence, la base du téléphone sans cordon ne doit pas être placée près d'un téléviseur ou magnéto-scope, ou sur un tel appareil. Si l'interférence continue, éloignez davantage le téléphone sans cordon du téléviseur ou magnéto-scope.

SYSTÈME DE SÉCURITÉ NUMÉRIQUE

Votre téléphone sans cordon utilise un système de sécurité numérique pour protéger contre les fausses sonneries, l'accès sans autorisation et les frais portés à votre ligne téléphonique.

L'appareil vérifie son code de sécurité lorsque vous placez le combiné sur la base. Après une panne de courant ou le remplacement de la pile, vous devez placer le combiné sur la base pendant environ 20 secondes pour rétablir le code.

INSTALLATION SUR BUREAU

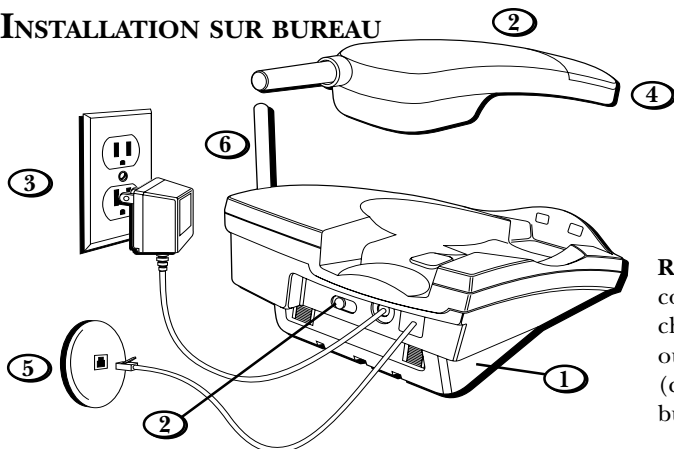

REMARQUE : Le combiné peut se charger à l'endroit ou à l'envers (chargement sur bureau seulement).

1. Assurez-vous que le support mural est bien fixé en place.
2. Placez le sélecteur RINGER (du combiné et de la base) à ON.
3. Branchez le cordon d'alimentation dans la prise POWER 12 V DC de la base et dans une prise de courant c.a.
4. Placez le combiné sur la base pour charger la pile pendant 12 heures. Le voyant CHARGE/IN USE (de la base) s'allume pour indiquer que la pile se charge. **Si vous ne chargez pas la pile adéquatement (pendant 12 heures) à l'installation initiale, le rendement de la pile sera compromis.**
5. Branchez le cordon téléphonique dans la prise TEL LINE de la base et une prise modulaire.
6. Étendez l'antenne de la base.

REMARQUE : Le téléphone est programmé par défaut à la composition par tonalité. Pour utiliser la composition par tonalité (cadran rotatif), voir "Composition par tonalité/impulsions". Si vous ne connaissez pas le type de service auquel vous êtes abonné, vérifiez auprès de la compagnie de téléphone.

ATTENTION : Utilisez seulement l'alimentation 5-2470 Thomson compatible avec cet appareil. L'utilisation d'autres alimentations peut endommager l'appareil.

INSTALLATION AU MUR

Étant donné qu'il faut charger la pile du combiné pendant 12 heures avant de raccorder le téléphone pour l'utilisation initiale, il est préférable de laisser l'appareil sur une surface plate durant le chargement initial avant de tenter de le fixer au mur.

1. Assurez-vous que le support mural est bien fixé en place.
2. Placez le sélecteur RINGER (du combiné et de la base) à ON.
3. Placez le combiné sur la base.
4. Branchez le cordon d'alimentation dans la base et dans une prise de courant c.a. Le voyant CHARGE/IN USE s'allume pour indiquer que la pile se charge.

Laissez le téléphone se charger pendant 12 heures avant l'utilisation initiale. Si vous ne laissez pas le téléphone se charger adéquatement, le rendement de la pile sera compromis.

(Suite de l'installation à la page suivante.)

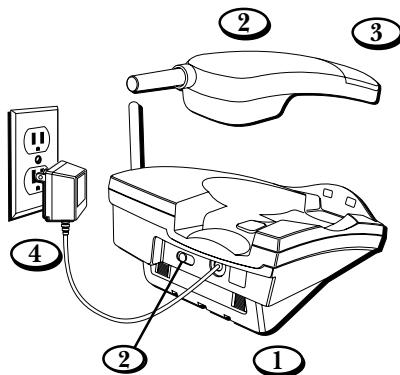

ATTENTION : Utilisez seulement l'alimentation 5-2470 Thomson compatible avec cet appareil. L'utilisation d'autres alimentations peut endommager l'appareil.

5. Enlevez le support mural.
Tournez-le de sorte que le bas du téléphone repose à plat.
Remettez le support en place en insérant les languettes dans les fentes, puis en enclenchant les languettes du bas en place.
6. Branchez le cordon téléphonique dans la prise marquée TEL LINE à l'arrière de l'appareil et l'autre extrémité dans une prise murale modulaire. Insérez ensuite le surplus de cordon dans le support mural.

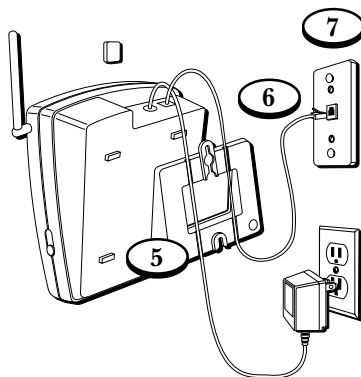

7. Glissez les trous de montage sur les tiges de la plaque murale et abaissez l'appareil solidement en place. (Plaque murale non comprise.)
8. Enlevez l'interrupteur-crochet ; tournez-le sens dessus dessous et remettez-le en place dans la fente. Dans cette position, le crochet retient le combiné à la base.
9. Étendez l'antenne de la base.

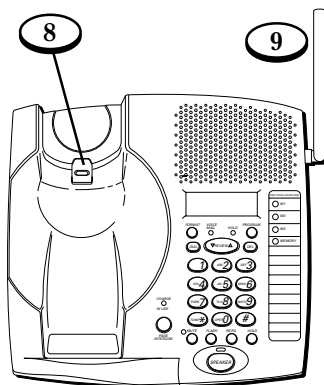

REMARQUE : Le téléphone est programmé par défaut à la composition par tonalité. Pour utiliser la composition par tonalité (cadran rotatif), voir " Composition par tonalité/impulsions ". Si vous ne connaissez pas le type de service auquel vous êtes abonné, vérifiez auprès de la compagnie de téléphone.

PROGRAMMATION

PROGRAMMATION DE L'INDICATIF RÉGIONAL

IMPORTANT : Vous devez entrer l'indicatif régional pour que l'afficheur fonctionne correctement.

Cette programmation ne peut être exécutée qu'à la base.

1. Assurez-vous que le téléphone est à **OFF**.
2. Appuyez sur la touche **PROGRAM** de la base. *AREA SETTING* apparaît dans l'afficheur.
3. Entrez votre indicatif régional à 3 chiffres à l'aide des touches numérotées.
4. Appuyez sur **PROGRAM** pour confirmer.

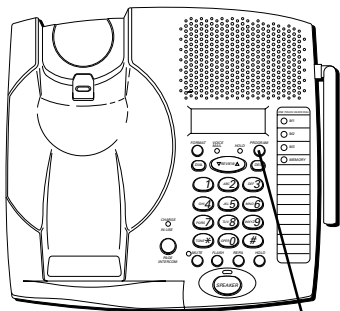

**Touche
PROGRAM**

COMPOSITION PAR TONALITÉ/IMPULSIONS

Ce réglage permet de sélectionner la composition par tonalité (clavier) ou par impulsions (cadran rotatif). Le téléphone est programmé automatiquement au mode Tonalité.

Cette programmation ne peut être exécutée qu'à la base.

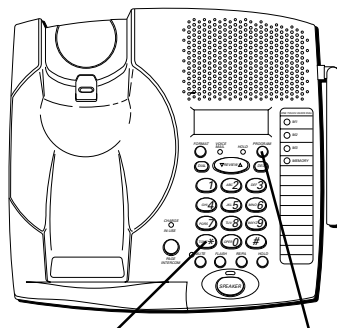

Touche
TONE

Touche
PROGRAM

TONALITÉ

1. Assurez-vous que le téléphone est à **OFF**.
2. Appuyez sur la touche **PROGRAM** de la base jusqu'à ce que *T/P SETTING* apparaisse dans l'afficheur.
3. Appuyez sur **TONE***. *TONE MODE* apparaît dans l'afficheur.
4. Appuyez sur **PROGRAM** pour confirmer.

IMPULSIONS

1. Assurez-vous que le téléphone est à **OFF**.
2. Appuyez sur la touche **PROGRAM** de la base jusqu'à ce que *T/P SETTING* apparaisse dans l'afficheur.
3. Appuyez sur **#**. *PULSE MODE* apparaît dans l'afficheur.
4. Appuyez sur **PROGRAM** pour confirmer.

PROGRAMMATION DE L'HEURE

RAPPEL : L'heure et la date sont programmées automatiquement lorsque la première information d'appelant est reçue après la programmation.

1. Assurez-vous que le téléphone est à **OFF**.
2. Appuyez sur la touche **PROGRAM** de la base jusqu'à ce que **TIME SETTING** apparaisse dans l'afficheur.
3. Entrez l'heure à l'aide des touches numérotées (0 à 9) et de la touche **REVIEW**.
4. Appuyez sur **PROGRAM** pour confirmer.

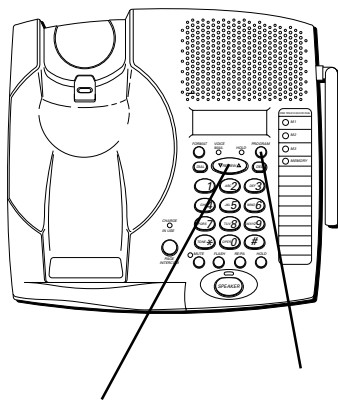

Touche
REVIEW

Touche
PROGRAM

PROGRAMMATION DU SON DE SONNERIE

Le son de la sonnerie peut être programmé séparément au combiné et à la base.

1. Assurez-vous que le téléphone est à OFF.
2. Appuyez sur la touche PROGRAM de la base (ou PGM/MUTE au combiné) jusqu'à ce que *RINGER SETTING* apparaisse dans l'afficheur.
3. Appuyez sur 1 ou 2 pour sélectionner un son ou l'autre.
4. Appuyez sur PROGRAM (ou PGM/MUTE au combiné) pour confirmer.

REMARQUE : Vous pouvez quitter le mode Programmation en tout temps en appuyant sur la touche PROGRAM (ou PGM/MUTE au combiné).

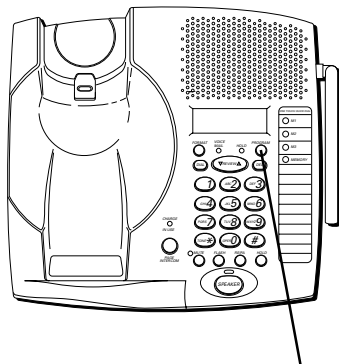

Touche PROGRAM

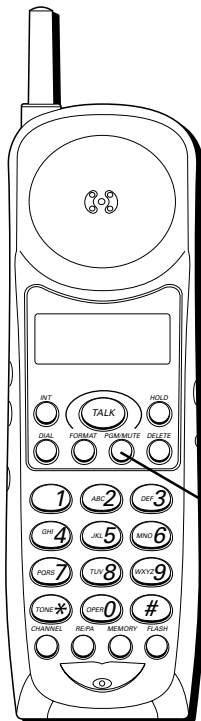

Touche PGM/MUTE

FONCTIONNEMENT DU TÉLÉPHONE

RECEVOIR UN APPEL

1. Vérifiez l'afficheur pour savoir qui appelle.
2. Appuyez sur la touche TALK.

FAIRE UN APPEL

Pour faire un appel, appuyez sur la touche TALK avant de composer et enfoncez-la de nouveau pour raccrocher.

ATTENTE AUTOMATIQUE

Quand le téléphone est activé, placez-le sur la base pour le raccrocher automatiquement.

UTILISATION DU HAUT-PARLEUR

Pour obtenir le meilleur rendement possible à mains libres, évitez ce qui suit :

- Les endroits très bruyants. (Le microphone peut capter ces bruits et empêcher le haut-parleur de passer en mode Réception quand vous avez terminé de parler.)

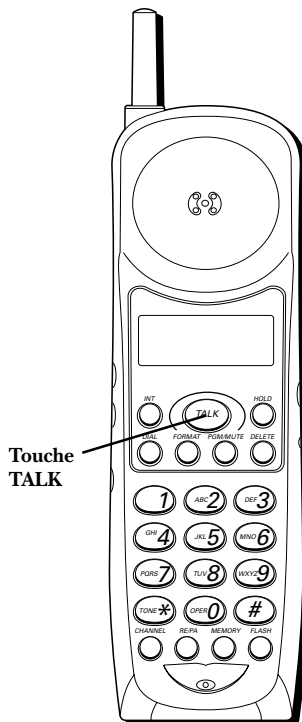

- Les surfaces sensibles aux vibrations.
- Les endroits en retrait, comme les coins, sous une armoire ou près d'un meuble, qui peuvent produire un effet d'écho.

Tenez compte de ce qui suit quand vous utilisez le téléphone à mains libres :

- Le haut-parleur fonctionne comme une radio bidirectionnelle en ce sens que vous ne pouvez écouter et parler en même temps.
- Demeurez raisonnablement près du téléphone pour que la personne à qui vous parlez vous entende bien.
- L'indicateur de haut-parleur est allumé quand vous utilisez le téléphone à mains libres.

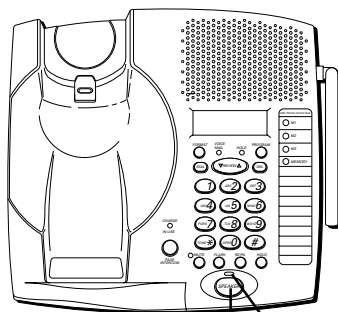

Touche SPEAKER

Indicateur de mains libres

RÉGLAGE DU VOLUME DU HAUT-PARLEUR

Utilisez la commande VOLUME sur le côté de la base pour régler le volume du haut-parleur.

RÉPONDRE ET FAIRE UN APPEL

Recevoir un appel

1. décrochez le combiné et appuyez sur TALK ou appuyez sur SPEAKER à la base pour répondre.
2. Appuyez sur SPEAKER ou sur TALK au combiné pour raccrocher.

COMMUTATION ENTRE LE HAUT-PARLEUR ET LE COMBINÉ

Vous pouvez passer du haut-parleur au combiné après avoir composé un numéro, ou en tout temps durant une conversation.

- **Haut-parleur à combiné** - En mode Mains libres, appuyez sur HOLD à la base, décrochez le combiné et appuyez sur TALK.

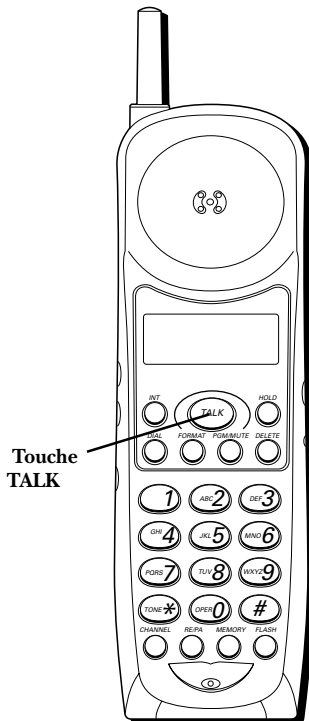
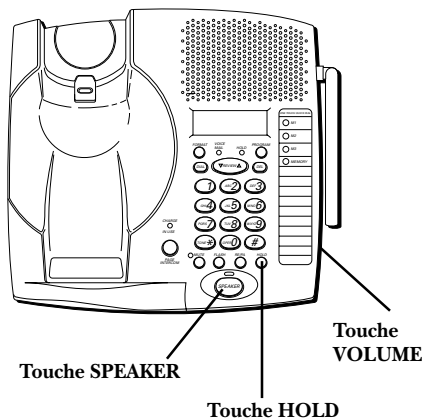

- **Combiné à haut-parleur** - Lorsque vous utilisez le combiné, appuyez sur HOLD, puis sur SPEAKER à la base.

INTERPHONE

La fonction Interphone du téléphone sans cordon permet de converser entre le combiné et la base sans occuper la ligne téléphonique. Vous pouvez recevoir vos appels puisque la ligne téléphonique n'est pas utilisée.

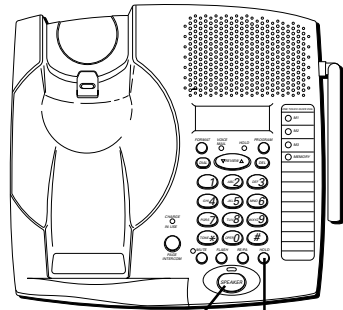

Touche SPEAKER

Touche HOLD

INTERPHONE À PARTIR DU COMBINÉ

1. Assurez-vous que le téléphone est à OFF.
2. Appuyez sur la touche INT. Une tonalité de recherche est émise à la base. (Appuyez de nouveau sur INT pour annuler l'interphone.)

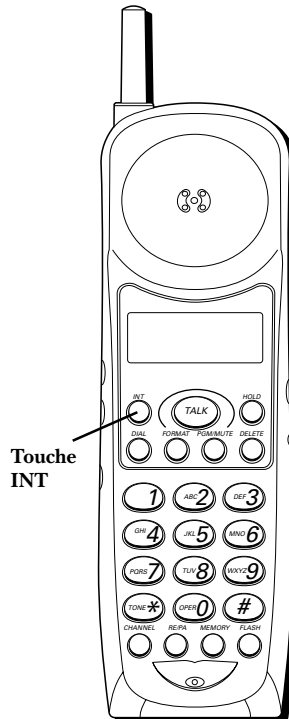

Touche INT

3. Attendez que la personne à proximité de la base appuie sur la touche PAGE/INTERCOM.
4. Quand vous avez terminé, appuyez sur INT au combiné (ou sur PAGE/INTERCOM à la base) pour désactiver l'interphone.

INTERPHONE À PARTIR DE LA BASE

1. Assurez-vous que le téléphone est à OFF.
2. Appuyez sur la touche PAGE/INTERCOM. Une tonalité de recherche est émise au combiné. (Appuyez de nouveau sur PAGE/INTERCOM pour annuler l'interphone.)
3. Attendez que la personne à proximité du combiné appuie sur la touche INT.
4. Quand vous avez terminé, appuyez sur PAGE/INTERCOM à la base (ou sur INT au combiné) pour désactiver l'interphone.

REMARQUE : Le combiné doit se trouver dans la portée de la base pour que l'interphone fonctionne. Si le combiné est utilisé, vous entendez un faible bip à la base.

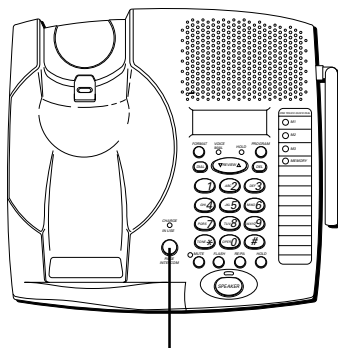

Touche PAGE/INTERCOM

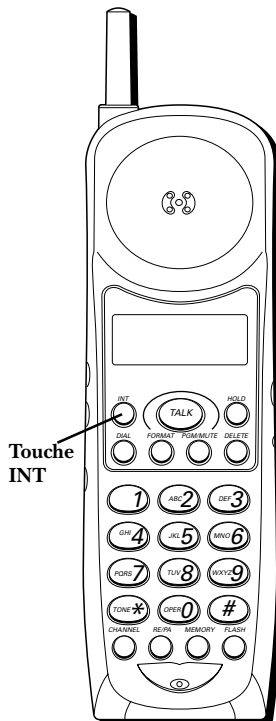

Touche INT

INTERPHONE QUAND VOUS RECEVEZ UN APPEL

Vous pouvez utiliser l'interphone pendant que vous parlez au téléphone.

1. Appuyez sur la touche HOLD pour mettre l'appel en garde. *LINE ON HOLD* apparaît dans l'afficheur.
2. Suivez les étapes 2 à 4 dans la section " Utilisation de l'interphone " du combiné ou de la base pour communiquer par interphone.
3. Lorsque vous avez terminé, appuyez sur HOLD pour retourner à votre appel.

REMARQUE : Pendant qu'un appel est en garde au combiné, vous pouvez renvoyer l'appel à la base en appuyant sur la touche SPEAKER. Vous pouvez aussi renvoyer un appel en garde de la base au combiné en appuyant sur la touche TALK.

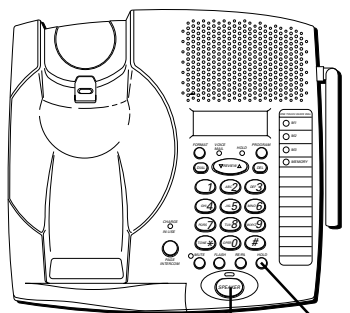

Touche SPEAKER

Touche HOLD

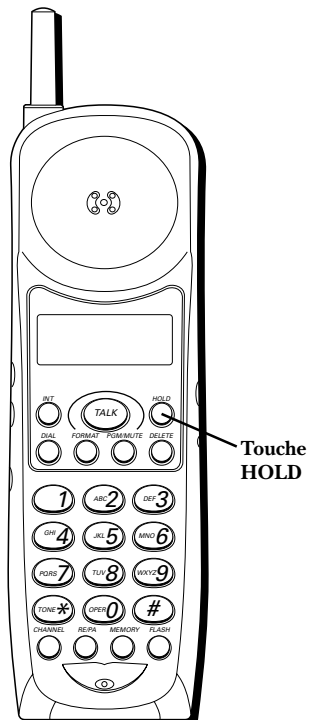

Touche HOLD

CONFÉRENCE

Vous pouvez utiliser le haut-parleur et le combiné en même temps pour converser à trois.

CONFÉRENCE À PARTIR DE LA BASE

1. Appuyez sur **SPEAKER**.
2. Composez le numéro désiré.
3. Appuyez sur **TALK** au combiné. **CONFERENCE** est affiché à la base et au combiné.
4. Quand vous avez terminé, appuyez sur **TALK** et **SPEAKER** pour raccrocher.

CONSEIL : Appuyez sur **TALK** pour raccrocher le combiné et continuer de parler au haut-parleur.

CONFÉRENCE À PARTIR DU COMBINÉ

1. Appuyez sur **TALK**.
2. Composez le numéro désiré.
3. Appuyez sur **SPEAKER** à la base. **CONFERENCE** est affiché à la base et au combiné.
4. Quand vous avez terminé, appuyez sur **TALK** et **SPEAKER** pour raccrocher.

CONSEIL : Appuyez sur **SPEAKER** pour couper le haut-parleur et continuer de parler au combiné.

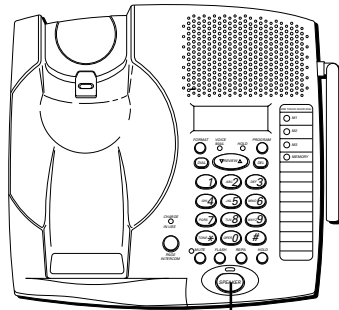

Touche **SPEAKER**

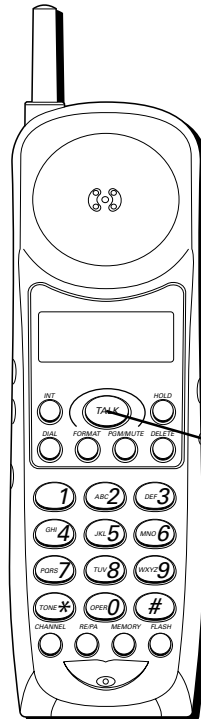

Touche **TALK**

RECOMPOSITION

Appuyez sur la touche RE/PA pour recomposer le dernier numéro composé (maximum de 24 chiffres).

FLASH

Utilisez la touche FLASH pour activer les services d'appel personnalisés, comme l'appel en attente et le renvoi d'appel, offerts par la compagnie de téléphone.

CONSEIL : N'utilisez pas la touche TALK pour activer les services d'appel personnalisés, comme l'appel en attente, sans quoi vous raccrocherez le téléphone.

TOUCHE CHANNEL

Pendant que vous parlez, vous devrez peut-être changer manuellement de voie pour éliminer les parasites. Appuyez sur la touche CHANNEL pour passer à la voie nette suivante.

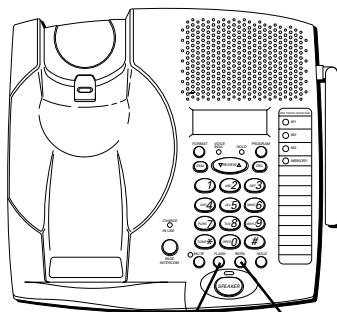

Touche FLASH Touche RE/PA

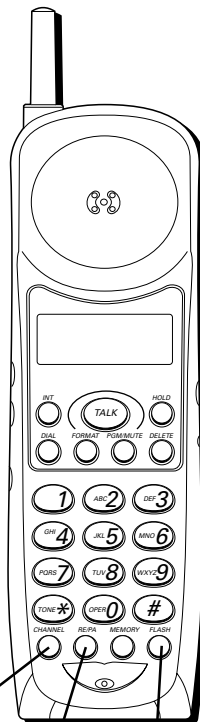

Touche
CHANNEL Touche
RE/PA Touche
FLASH

TONALITÉ TEMPORAIRE

Cette fonction permet aux abonnés au service à impulsions (cadran rotatif) d'accéder aux services à tonalité offerts par les banques, les compagnies de carte de crédit, etc. Il suffit d'appuyer sur la touche TONE pour rendre le téléphone temporairement compatible. Pour obtenir des renseignements sur votre compte bancaire, par exemple, vous :

1. Composez le numéro du service d'information de la banque.
2. Appuyez sur la touche TONE (*) quand on répond.
3. Suivez les instructions vocales pour effectuer votre transaction.
4. Raccrochez quand vous avez terminé. Le téléphone retourne au service à impulsions (cadran rotatif).

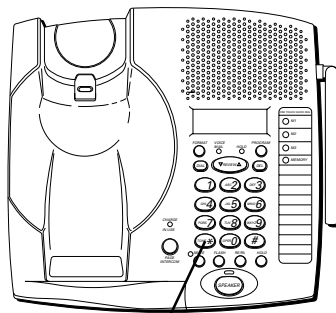

Touche TONE

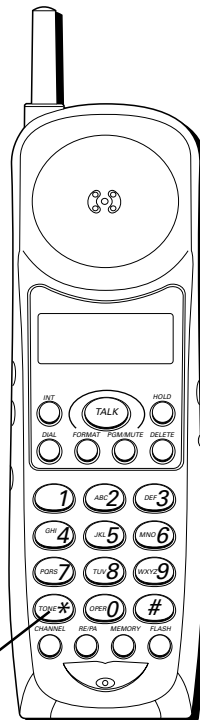

Touche
TONE

REPÉRAGE DU COMBINÉ

Cette fonction permet de retrouver un combiné égaré.

Appuyez sur la touche PAGE/INTERCOM à la base. L'afficheur indique *PAGING*. Le combiné émet un signal continu pendant environ 2 minutes, ou jusqu'à ce que vous appuyiez 2 fois sur INT au combiné (ou une fois sur PAGE/INTERCOM à la base).

REMARQUE : Vous pouvez quand même rechercher le combiné quand la sonnerie est désactivée.

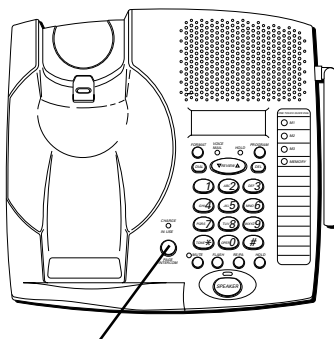

Touche PAGE/INTERCOM

SÉLECTEUR DE SONNERIE

Le sélecteur RINGER doit être à ON pour que le combiné sonne pour annoncer les appels.

VOLUME

Les touches VOLUME commandent le volume de l'écouteur du combiné (5 intensités d'écoute).

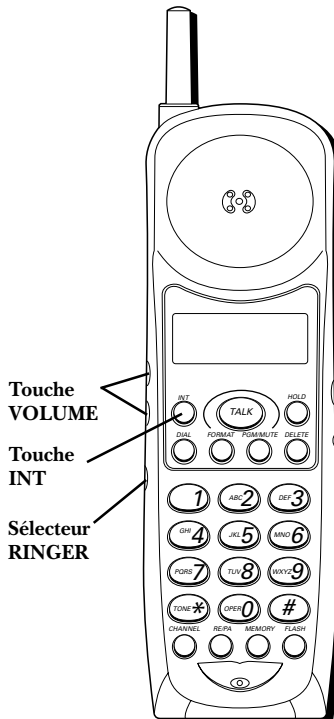

SILENCIEUX

Afin d'empêcher la personne avec laquelle vous parlez de vous entendre pendant une conversation téléphonique, appuyez sur la touche PGM/MUTE au combiné (ou MUTE à la base). *MUTE* apparaît dans l'un ou l'autre afficheur. Appuyez de nouveau sur PGM/MUTE ou MUTE pour annuler.

MESSAGERIE VOCALE

Dans la mesure où la compagnie de téléphone offre le service de messagerie vocale et que vous y êtes abonné, l'indicateur VOICE MAIL de la base clignote pour indiquer qu'un message vous attend. L'indicateur cesse de clignoter quand vous avez écouté le message.

Indicateur VOICE MAIL

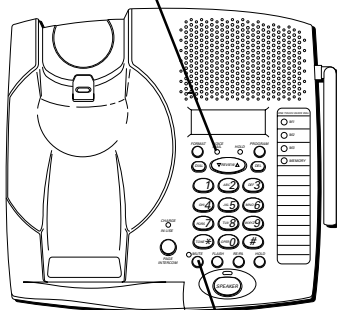

Touche MUTE



Touche
PGM/
MUTE

CARACTÉRISTIQUES DE L'AFFICHEUR

Cet appareil reçoit et affiche l'information transmise par la compagnie de téléphone. Cette information comprend le numéro de téléphone, la date et l'heure ; ou le nom, le numéro de téléphone, la date et l'heure. L'appareil peut mémoriser jusqu'à 40 appels pour consultation ultérieure.

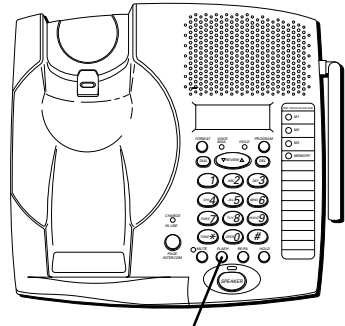

Touche FLASH

AFFICHEUR AVEC APPEL EN ATTENTE

Dans la mesure où vous êtes abonné au service d'afficheur avec appel en attente offert par la compagnie de téléphone, vous pouvez voir qui appelle quand vous entendez le signal d'appel en attente. L'information sur l'appelant apparaît dans l'afficheur après la tonalité.

- Appuyez sur la touche FLASH pour mettre votre interlocuteur en garde et répondre à l'appel.

TRÈS IMPORTANT : La fonction d'afficheur de ce produit exige que vous soyez abonné au service d'afficheur offert par la compagnie de téléphone.

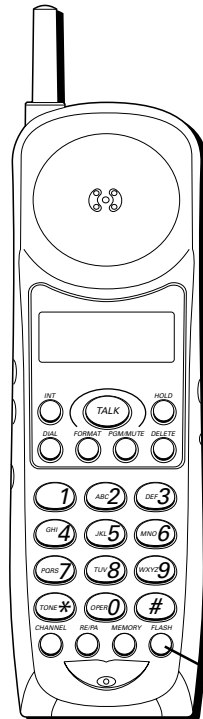

Touche FLASH

RECEVOIR ET MÉMORISER LES APPELS

Lorsque vous recevez un appel, l'information est transmise par la compagnie de téléphone à votre téléphone à afficheur entre la première sonnerie et la seconde.

Si la mémoire est pleine, un nouvel appel remplace automatiquement le plus ancien en mémoire. *NEW* apparaît dans l'afficheur pour les appels reçus qui n'ont pas été écoutés.

REMARQUE : Renseignez-vous auprès de la compagnie de téléphone concernant la disponibilité du service d'affichage du nom.

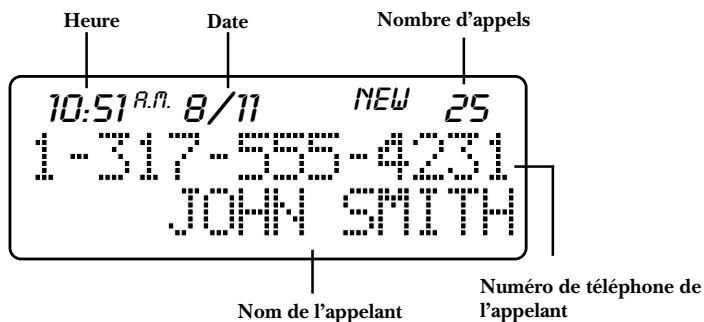

ÉCOUTE DES MESSAGES

L'afficheur est mis à jour à mesure que des appels sont reçus et mémorisés pour indiquer le nombre d'appels reçus.

- Appuyez sur la touche fléchée CID REVIEW (bas) pour faire défiler les dossiers d'appel du plus récent au plus ancien. Vous pouvez aussi utiliser la touche REVIEW de la base.
- Appuyez sur la touche fléchée CID REVIEW (haut) pour faire défiler les dossiers d'appel du plus ancien au plus récent. Vous pouvez aussi utiliser la touche REVIEW de la base.

REMARQUE : Étant donné que le combiné et la base peuvent mémoriser tous les dossiers, l'information d'appelant de chacun peut varier légèrement.

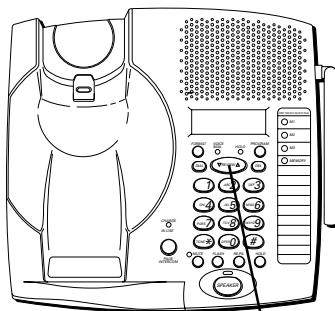

Touche
REVIEW

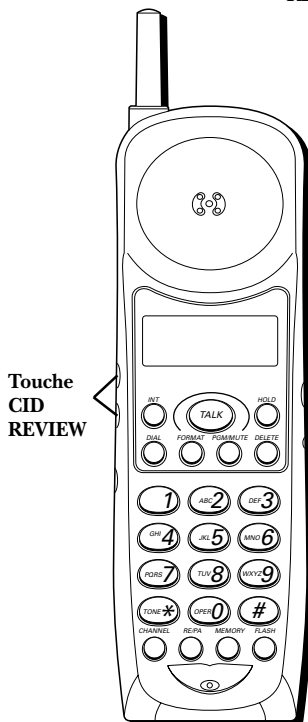

Touche
CID
REVIEW

EFFACEMENT DES DOSSIERS

Utilisez la touche DELETE pour effacer le dossier affiché ou tous les dossiers.

REMARQUE : Les dossiers d'appelant du combiné et de la base sont effacés séparément.

EFFACEMENT DU DOSSIER EN COURS

1. Appuyez sur DELETE. L'afficheur indique *DELETE?*.
2. Appuyez de nouveau sur DELETE pour effacer le dossier.

EFFACEMENT DE TOUS LES DOSSIERS

1. Pendant qu'un dossier d'appelant est affiché, maintenez DELETE enfoncé pendant deux secondes. L'afficheur indique *DELETE ALL?*.
2. Appuyez de nouveau sur DELETE pour effacer tous les dossiers.

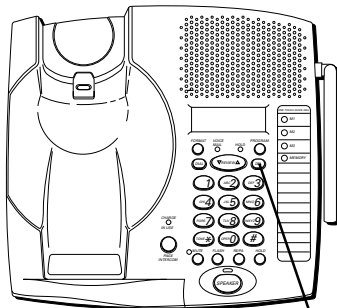

Touche
DELETE

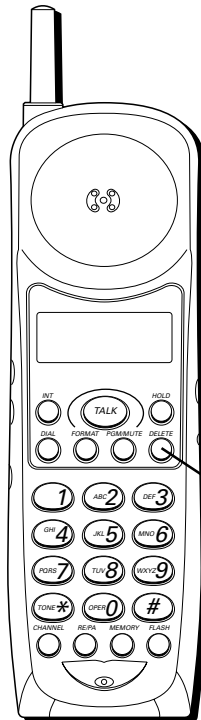

Touche
DELETE

COMPOSITION D'UN NUMÉRO D'APPELANT

1. Assurez-vous que le téléphone est à OFF.
2. Utilisez les touches fléchées CID REVIEW (ou REVIEW à la base) pour afficher le dossier d'appelant désiré.
3. Appuyez sur DIAL. Le numéro est composé automatiquement.

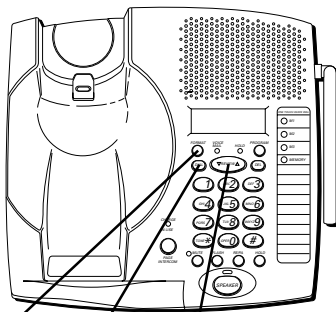

Touche FORMAT Touche DIAL Touche REVIEW

CHANGEMENT DE FORMAT DE NUMÉRO

La touche FORMAT permet de changer le format du numéro affiché. Les formats offerts sont :

- 7-digit Numéro de téléphone à 7 chiffres.
- 10-digit Indicatif régional à 3 chiffres + numéro de téléphone à 7 chiffres.
- 11-digit Code d'interurbain " 1 " + indicatif régional à 3 chiffres + numéro de téléphone à 7 chiffres.

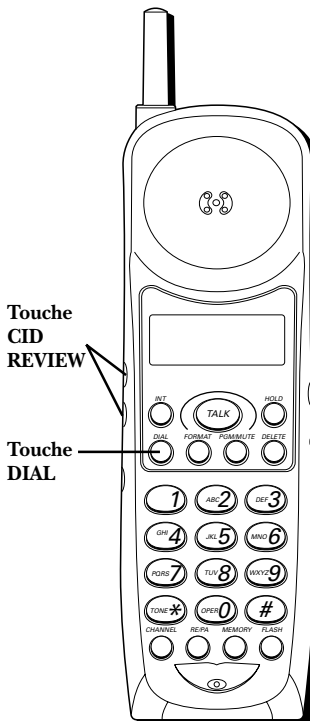

Touche CID REVIEW

Touche DIAL

1. Utilisez les touches fléchées CID REVIEW (ou REVIEW à la base) pour faire défiler jusqu'au numéro à rappeler.
2. S'il est impossible de composer le numéro tel qu'affiché, appuyez sur la touche FORMAT. Répétez au besoin, jusqu'à ce que le bon nombre de chiffres soit affiché.
3. Appuyez sur DIAL. Le numéro est composé automatiquement.

REMARQUE : Si vous devez composer tous les numéros locaux en incluant l'indicatif régional, appuyez sur PROGRAM à la base jusqu'à ce que AREA SETTING apparaisse dans l'afficheur. Appuyez ensuite sur DELETE pour effacer l'indicatif régional. Finalement, appuyez sur PROGRAM pour confirmer.

Touche PROGRAM

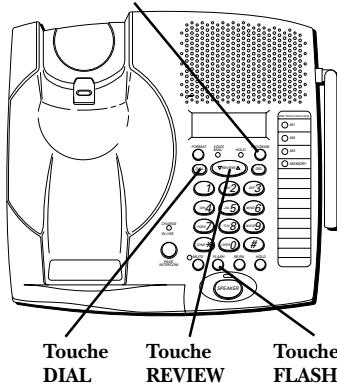

Touche
DIAL

Touche
REVIEW

Touche
FLASH

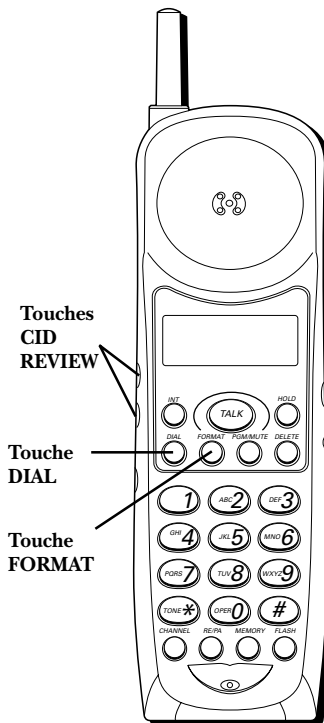

Touches
CID
REVIEW

Touche
DIAL

Touche
FORMAT

LA FONCTION MÉMOIRE

Cette fonction permet de mémoriser jusqu'à 21 numéros à 24 chiffres pour composition abrégée. Les emplacements-mémoire de la base et du combiné sont séparés (9 emplacements chacun). La base comprend également 3 autres emplacements-mémoire monotouches de composition abrégée. Cette fonction Mémoire s'ajoute aux 40 dossiers d'appelant qui peuvent être mémorisés.

MÉMORISATION D'UN NUMÉRO

Le téléphone doit être à **OFF** quand vous mémorisez des numéros.

1. Appuyez sur la touche MEMORY.
2. Appuyez sur la touche d'emplacement-mémoire (1 à 9) ou utilisez les touches CID REVIEW pour trouver l'emplacement.
3. Appuyez de nouveau sur MEMORY. L'afficheur indique *ENTER NAME*.
4. Utilisez le clavier pour mémoriser un nom (maximum de 15 caractères). Plus d'une lettre sont mémorisées à chaque touche numérotée. Par exemple, pour entrer Joe Smith, appuyez sur 5

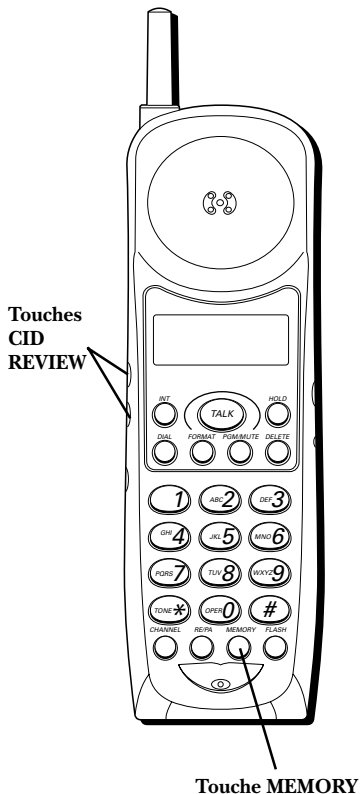

REMARQUE : Sautez l'étape 4 si vous ne souhaitez pas entrer le nom.

pour J ; appuyez sur 6 trois fois
 pour O ; appuyez sur 3 deux fois
 pour E ; appuyez sur 1 pour entrer
 un espace avant le nom de famille
 ; appuyez sur 7 quatre fois pour S ;
 appuyez sur 6 pour S ; appuyez sur
 4 trois fois pour I ; appuyez sur 8
 pour T ; appuyez sur 4 deux fois
 pour H. Si vous utilisez deux
 lettres consécutives mémorisées
 à la même touche numérotée,
 vous devez appuyer sur **FORMAT**
 entre les lettres. Par exemple, si
 vous entrez Barb, appuyez sur 2
 deux fois pour B ; appuyez sur
FORMAT ; appuyez sur 2 pour A ;
 sur 7 trois fois pour R ; et sur 2
 deux fois pour B. Vous devez
 appuyer sur **FORMAT** entre le B
 et le A car elles sont mémorisées
 à la même touche numérotée.

5. Appuyez sur **MEMORY**.
 L'afficheur indique *ENTER
 NUMBER*.
6. Utilisez le clavier pour entrer le
 numéro à mémoriser (maximum
 de 24 chiffres).
7. Appuyez de nouveau sur
MEMORY pour mémoriser le
 numéro.
8. Inscrivez le nom de la personne à qui appartient le numéro mémorisé à cet emplacement sur la carte-mémoire. Vous pourrez aussi voir le nom et le numéro dans l'afficheur du téléphone.

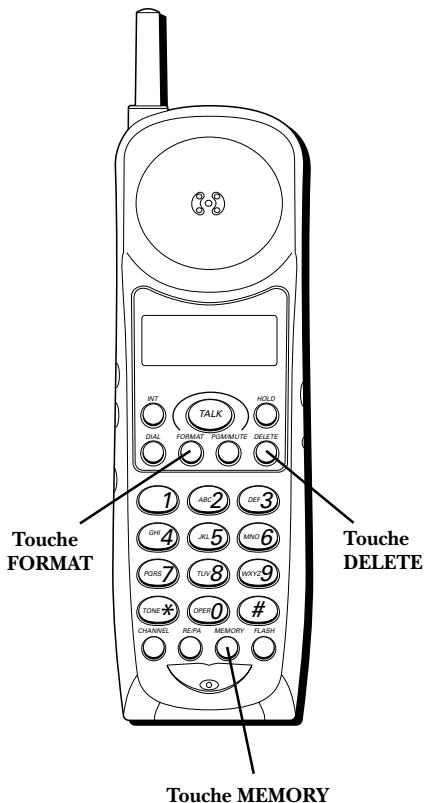

MÉMORISATION D'UN NUMÉRO À COMPOSITION ABRÉGÉE

Même méthode que
" Mémorisation d'un numéro ",
sauf l'étape 2. Au lieu d'appuyer
sur la touche d'emplacement-
mémoire, appuyez sur la touche de
composition abrégée de la base.

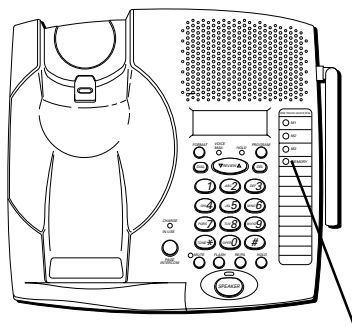

Touche MEMORY

CHANGEMENT D'UN NUMÉRO MÉMORISÉ

Procédez de la même façon pour
changer un numéro mémorisé que
pour le mémoriser - en fait, vous
remplacez le numéro de téléphone
par un autre.

COMPOSITION D'UN NUMÉRO MÉMORISÉ

1. Assurez-vous que le téléphone
est à **ON** en appuyant sur la
touche TALK.
2. Appuyez sur MEMORY.
3. Appuyez sur la touche
numérotée (1 à 9) de
l'emplacement-mémoire désiré.
Le numéro est composé
automatiquement.

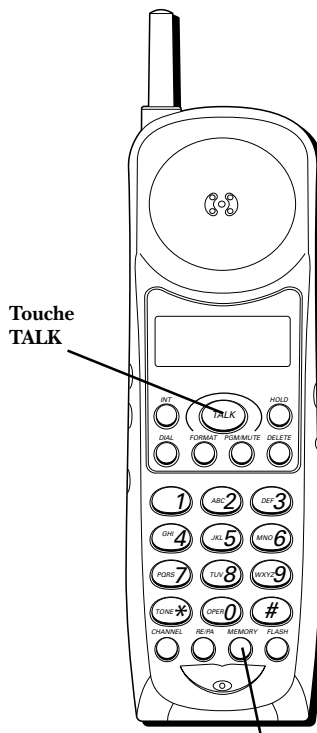

Touche MEMORY

COMPOSITION D'UN NUMÉRO À COMPOSITION ABRÉGÉE À PARTIR DE LA BASE

1. Assurez-vous que le téléphone est à **OFF**.
2. Appuyez sur la touche de composition abrégée correspondant au numéro mémorisé. Le numéro est composé automatiquement au haut-parleur.

IMPORTANT : Si vous faites des essais des numéros d'urgence mémorisés, demeurez en ligne et expliquez la raison de votre appel au répartiteur. On recommande aussi de faire ces appels en dehors des heures de pointe, comme tôt le matin ou tard le soir.

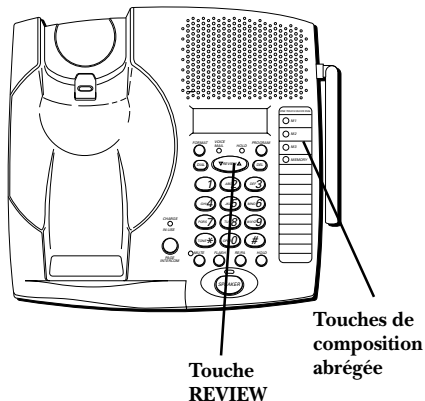

COMPOSITION EN CHAÎNE À PARTIR DE LA MÉMOIRE

Utilisez cette fonction pour faire des appels qui exigent une séquence de numéros, comme lorsque vous utilisez une carte d'appel pour un numéro interurbain souvent appelé. Essentiellement, vous composez chaque partie de la séquence à partir de la mémoire. L'exemple ci-dessous indique comment utiliser la composition en chaîne pour faire un appel par un service d'interurbain :

<i>Le numéro pour</i>	<i>Emplacement-mémoire</i>
Numéro d'accès à l'interurbain	7
Code d'autorisation	8
Numéro d'interurbain souvent appelé	9

1. Assurez-vous que le téléphone est à **ON**.
2. Appuyez sur **MEMORY**, puis sur 7.
3. À la tonalité d'accès, appuyez sur **MEMORY**, puis sur 8.
4. À la tonalité d'accès suivante, appuyez sur **MEMORY**, puis sur 9.

CONSEIL : Attendez les tonalités d'accès avant d'appuyer sur la touche d'emplacement-mémoire suivante, sans quoi votre appel peut ne pas être acheminé.

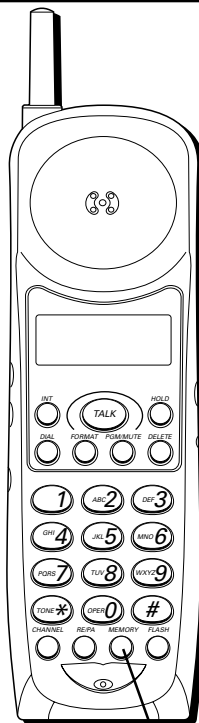

Touche MEMORY

INSERTION DE PAUSE DANS LA SÉQUENCE DE COMPOSITION

Appuyez sur la touche RE/PA pour insérer une pause dans la séquence de composition d'un numéro mémorisé quand une pause est nécessaire pour attendre une tonalité de composition (par exemple, après avoir fait le 9 pour obtenir une ligne extérieure), ou pour attendre une tonalité d'accès d'ordinateur). Chaque pause compte comme 1 chiffre dans la séquence de composition.

REVUE ET EFFACEMENT DES NUMÉROS MÉMORISÉS

1. Assurez-vous que le téléphone est à **OFF**.
2. Appuyez sur **MEMORY**.
3. Utilisez les touches fléchées **CID REVIEW** (ou **REVIEW** à la base) pour faire défiler les numéros mémorisés jusqu'à ce que le numéro désiré soit affiché.
4. Pendant que l'entrée est affichée, appuyez sur **DELETE** pour l'effacer. L'afficheur indique **DELETE?**.
5. Appuyez de nouveau sur **DELETE** pour effacer l'entrée.

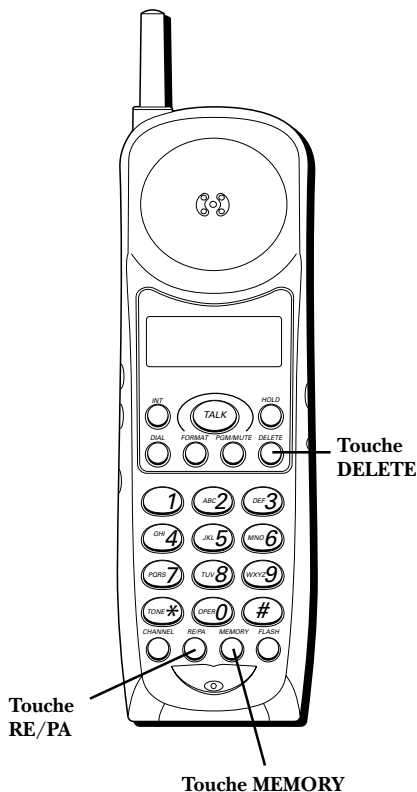

REEMPLACEMENT DE LA PILE

Assurez-vous que le téléphone est désactivé avant de remplacer la pile.

1. Retirez la porte du logement à pile.
2. Débranchez le cordon rattaché à la pile et retirez celle-ci du combiné.
3. Insérez la nouvelle pile et branchez le cordon dans la prise à l'intérieur du combiné.
4. Remettez la porte du logement en place.
5. Remettez le combiné sur la base pour charger la pile. **Si vous ne chargez pas adéquatement la pile du combiné (pendant 12 heures) à l'installation initiale du téléphone et/ ou quand vous installez une pile neuve, le rendement à long terme de la pile sera réduit.**

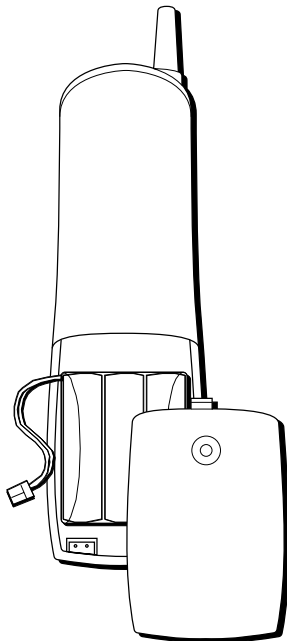

PRÉCAUTIONS À PRENDRE - PILE

- Ne pas brûler, démonter, mutiler ou percer la pile. Comme d'autres piles de ce type, cette pile peut laisser échapper des produits toxiques pouvant causer des blessures.
- Afin de réduire les risques d'incendie ou de blessure, utiliser seulement la pile indiquée dans le Guide de l'utilisateur.
- Garder les piles hors de la portée des enfants.
- Retirez les piles si vous rangez l'appareil pour plus de 30 jours.

Contains
Nickel-Cadmium
Rechargeable Battery



Ni-Cd
Must be Recycled or
Disposed of Properly

REMARQUE: Cet appareil contient une pile rechargeable au nickel-cadmium qui doit être recyclée ou jetée de la façon appropriée. On suggère de s'informer auprès de l'agence de protection de l'environnement de la région relativement au recyclage ou à la mise aux rebuts.

SOINS ET ENTRETIEN

Pour maintenir le bon fonctionnement et l'apparence du répondeur, procédez comme suit :

- Éviter de placer le téléphone près d'un appareil de chauffage ou d'un appareil produisant du bruit électrique (ex. : moteurs, lampes fluorescentes, etc.).
- Ne pas exposer le téléphone directement au soleil ou à l'humidité.
- Éviter d'échapper le combiné et de l'utiliser abusivement.
- Nettoyer le téléphone avec un chiffon doux. (Ne pas oublier de débrancher d'abord le téléphone de la prise murale.)
- Ne jamais utiliser un nettoyeur puissant ou une poudre abrasive afin de ne pas endommager le fini.
- Conserver l'emballage original pour utilisation ultérieure.
- Nettoyer périodiquement les contacts de chargement et du socle avec un chiffon doux.

CAUSES DE MAUVAISE RÉCEPTION

- Parements en aluminium.
- Endos métallique d'isolation.
- Conduites de chauffage et autre construction métallique pouvant bloquer les signaux radio.
- Trop près d'appareils comme un four micro-ondes, une cuisinière, un ordinateur, etc.
- Conditions atmosphériques, comme un orage électrique.
- Base installée au sous-sol ou à l'étage inférieur de la maison.
- Base branchée dans une prise c.a. avec d'autres appareils électroniques.
- Un écouteur de surveillance de bébé utilise la même fréquence.
- Pile de combiné faible.
- Hors de la portée de la base.

INDICATEURS DE MESSAGE

Les indicateurs suivants montrent l'état d'un message ou de l'appareil.

ERROR	L'information d'appelant a été interrompue durant la transmission ou le téléphone est extrêmement bruyant.
ENTER NAME or NUMBER	Indique d'entrer le nom ou le numéro dans l'un des 9 emplacements-mémoire.
DELETE ALL?	Demande si vous souhaitez effacer tous les dossiers d'appelant ou emplacements-mémoire.
DELETE?	Demande si vous souhaitez effacer le dossier d'appelant en cours ou l'emplacement-mémoire affiché.
END OF LIST	Indique qu'il n'y a par d'information additionnelle dans la mémoire d'afficheur.
NEW	Indique qu'un ou des appels n'ont pas été revus.
UNKNOWN	L'appel reçu provient d'une zone non desservie par le service d'afficheur ou l'information n'a pas été envoyée.
PAGING	Quelqu'un a appuyé sur la touche PAGE de la base.
BLOCKED	La personne appelle d'un numéro dont la transmission est bloquée.
NO DATA	Aucune information d'appelant n'a été reçue.

SIGNAUX SONORES DU COMBINÉ

<i>Signal</i>	<i>Signification</i>
Long ronflement (sonnerie en marche)	Indique un appel
Un court bip (plusieurs fois)	Signal de recherche
Deux courts bips (plusieurs fois)	Hors de portée
Deux courts bips (plusieurs fois)	Pile faible

CONSEILS DE DÉPANNAGE

AFFICHEUR

<i>Problème</i>	<i>Solution</i>
Aucun affichage	<ul style="list-style-type: none">• La pile est-elle bien chargée ? Remplacez la pile.• Si vous utilisez le courant c.a., assurez-vous que l'appareil est branché dans une prise de courant non commutée. Débranchez l'appareil de la fiche et rebranchez-le.• Êtes-vous abonné au service d'afficheur offert par la compagnie de téléphone ? L'afficheur ne fonctionne que si vous êtes abonné au service d'afficheur de la compagnie de téléphone.
Message d'erreur d'afficheur	<ul style="list-style-type: none">• L'appareil affiche ce message s'il détecte autre chose que l'information d'appelant valide durant le silence qui suit la première sonnerie. Ce message indique la présence de bruits sur la ligne ou qu'un message invalide a été envoyé par la compagnie de téléphone.

TELEPHONE

<i>Problème</i>	<i>Solution</i>
Aucun signal de manoeuvre	<ul style="list-style-type: none">• Vérifiez l'installation :<ul style="list-style-type: none">– Le cordon d'alimentation de la base est-il branché dans une prise sous tension ?– Le cordon téléphonique est-il branché dans la base et la prise murale ?• Débranchez la base de la prise murale et branchez un autre téléphone dans la même prise. Si vous n'obtenez pas de signal de manoeuvre avec le second téléphone, le problème se situe peut-être au niveau du câblage ou du service local.• Le combiné est-il hors de la portée de la base ?• Assurez-vous que la pile est correctement chargée (12 heures).• La pile est-elle correctement installée ?• Le combiné a-t-il émis un bip quand vous avez appuyé sur la touche TALK ? L'indicateur CHARGE/IN USE s'est-il allumé ? Il faut peut-être charger la pile.

<i>Problème</i>	<i>Solution</i>
Signal de manœuvre, mais impossible de communiquer	<ul style="list-style-type: none"> • Assurez-vous que le sélecteur TONE/PULSE est correctement programmé.
Le combiné ne sonne pas	<ul style="list-style-type: none"> • Assurez-vous que le sélecteur RINGER du combiné est à ON. • Il y a peut-être trop de postes sur la même ligne. Débranchez quelques postes. • Voir les solutions sous " Aucun signal de manœuvre ".
Parasites, bruits ou fluctuations	<ul style="list-style-type: none"> • Changez de voies. • Le combiné est-il hors de portée ? Rapprochez-vous de la base. • Faut-il déplacer la base ? • Chargez la pile. • Assurez-vous que la base n'est pas branchée dans une prise avec un autre appareil ménager.
L'appareil émet un signal	<ul style="list-style-type: none"> • Placez le combiné sur la base pendant un maximum de 20 secondes pour rétablir le code de sécurité. Si le problème n'est pas réglé, chargez la pile pendant 12 heures. • Nettoyez les contacts de chargement du combiné et de la base avec un chiffon doux ou une gomme à effacer. • Voir les solutions sous " Aucun signal de manœuvre ". • Remplacez la pile.
Composition-mémoire	<ul style="list-style-type: none"> • Avez-vous correctement programmé les touches d'emplacement-mémoire ? • Avez-vous respecté la séquence de composition appropriée ? • Assurez-vous que le sélecteur TONE/PULSE est correctement programmé. • Avez-vous reprogrammé les numéros en mémoire après une panne de courant ou le remplacement de la pile ?

BON DE COMMANDE D'ACCESSOIRES (OU APPELEZ AU 1-800-338-0376)

DESCRIPTION	No. PIÈCE	PRIX*	QTE	TOTAL
Pile de remplacement	5-2358	\$9.95		
Adaptateur c.a. (blanc)	5-2470	\$14.95		

Pour les achats avec carte de crédit

Nous avons besoin de votre numéro de carte de crédit au long, de sa date d'expiration et de votre signature pour traiter toutes les commandes par carte de crédit.

Inscrivez le numéro de compte complet figurant sur votre carte VISA

<input type="text"/>	<input type="text"/>	<input type="text"/>	<input type="text"/>	<input type="text"/>	<input type="text"/>	<input type="text"/>	<input type="text"/>	<input type="text"/>	<input type="text"/>	<input type="text"/>	<input type="text"/>
----------------------	----------------------	----------------------	----------------------	----------------------	----------------------	----------------------	----------------------	----------------------	----------------------	----------------------	----------------------

Date d'expiration :

<input type="text"/>	<input type="text"/>	<input type="text"/>
----------------------	----------------------	----------------------

Inscrivez le numéro de compte complet figurant sur votre carte MasterCard ou Discover.

<input type="text"/>	<input type="text"/>	<input type="text"/>	<input type="text"/>	<input type="text"/>	<input type="text"/>	<input type="text"/>	<input type="text"/>	<input type="text"/>	<input type="text"/>	<input type="text"/>	<input type="text"/>
----------------------	----------------------	----------------------	----------------------	----------------------	----------------------	----------------------	----------------------	----------------------	----------------------	----------------------	----------------------

Inscrivez le numéro au-dessus de votre nom sur votre carte MasterCard

<input type="text"/>	<input type="text"/>	<input type="text"/>
----------------------	----------------------	----------------------

Date d'expiration :

<input type="text"/>	<input type="text"/>	<input type="text"/>
----------------------	----------------------	----------------------

Les prix peuvent être modifiés sans avis.

Total de Marchandise.....\$ _____

Tax de vente.....\$ _____

Nous sommes tenus par la loi de percevoir la taxe de vente appropriée pour chaque province dans laquelle la marchandise est expédiée. Des droits de douanes s'appliqueront aux envois au Canada.

Utilisez votre carte VISA ou MasterCard ou Discover de préférence. Ordre monétaire et chèque doivent être libellés en monnaie U.S. seulement. Pas de livraison contre remboursement et d'argent liquide. La livraison de tous les accessoires est soumise à leur disponibilité. Si nécessaire, nous expédierons un modèle de remplacement.

Expédition/manutention.....\$ **\$5.00**

Montant total joint.....\$ _____

Envoyez le bon de commande et le mandat-poste ou le chèque à l'ordre de Thomson Consumer Electronics, Inc. à :

TCE

Électronique Grand Public, Service des commandes par la poste

B.P. 6419

Ronks, PA 1757308419

Nom: _____

Rue: _____ App. _____

Ville _____ Province _____ Code régional _____

Numéro de téléphone de jour () _____

SIGNATAIRE AUTORISÉ

Assurez-vous que les deux côtés de ce formulaire sont complètement remplis.

INFORMATION SUR LE RÉSEAU TÉLÉPHONIQUE

Si cet appareil provoque des dérangements sur la ligne et, par conséquent, sur le réseau téléphonique, la compagnie de téléphone signalera, s'il y a lieu, qu'elle doit temporairement interrompre le service. Si elle est dans l'impossibilité de le faire et que les circonstances dictent une telle mesure, la compagnie de téléphone peut immédiatement interrompre le service pendant un certain temps.

La compagnie de téléphone peut apporter des changements à ses installations de télécommunications, à son équipement, à son exploitation ou à ses politiques si la poursuite des affaires nécessite de tels changements. Si l'on croit que ces changements influenceront sur l'utilisation ou le rendement du téléphone, la compagnie doit donner un préavis suffisant pour permettre de maintenir le service.

Il faut aviser la compagnie de téléphone si l'on désire déconnecter son téléphone de façon permanente.

FACTEUR D'ÉQUIVALENCE DE SONNERIE

L'étiquette sous l'appareil indique notamment le numéro d'enregistrement FCC et le REN (facteur d'équivalence de sonnerie) de l'équipement. Vous devez, sur demande, fournir cette information à la compagnie de téléphone.

Le REN permet de déterminer le nombre d'appareils que vous pouvez raccorder à votre ligne téléphonique et qui sonneront quand votre numéro de téléphone est composé. Dans la plupart des régions (mais pas toutes), la somme des REN de tous les appareils raccordés à une ligne ne doit pas dépasser 5. Pour connaître le nombre d'appareils que vous pouvez raccorder à votre ligne, compte tenu du REN, communiquez avec votre compagnie de téléphone.

INDEX

A

- Afficheur avec appel en attente 24
- Attente automatique 13

B

- Bon de commande d'accessoires 43

C

- Caractéristiques de l'afficheur 24
- Causes de mauvaise réception 38
- Changement de format de numéro 28
- Changement d'un numéro mémorisé 32
- Commutation entre le haut-parleur et le combiné 15
- Compatibilité avec les prothèses auditives 2
- Composition d'un numéro à composition abrégée à pa 33
- Composition d'un numéro d'appelant 28
- Composition d'un numéro mémorisé 32
- Composition en chaîne à partir de la mémoire 34
- Composition par tonalité/impulsions 10
- Conférence 19
- Conférence à partir de la base 19
- Conférence à partir du combiné 19
- Conseils de dépannage 40

E

- Écoute des messages 26
- Effacement de tous les dossiers 27
- Effacement des dossiers 27
- Effacement du dossier en cours 27

F

- Facteur d'équivalence de sonnerie 45
- Faire un appel 13
- Flash 20
- Fonctionnement du téléphone 13

I

- Impulsions 10
- Indicateurs de message 39
- Information sur le réseau téléphonique 45
- Insertion de pause dans la séquence de composition 35
- Installation au mur 7
- Installation et programmation 5
- Installation sur bureau 6
- Interference Information 2
- Interphone 16
- Interphone à partir de la base 17
- Interphone à partir du combiné 16
- Interphone quand vous recevez un appel 18
- Introduction 4

L

- La fonction Mémoire 30

M

Mémorisation d'un numéro 30

Mémorisation d'un numéro à composition abrégée 32

Messagerie vocale 23

P

Précautions à prendre - pile 37

Prise modulaire 5

Programmation 9

Programmation de l'heure 11

Programmation de l'indicatif régional 9

Programmation du son de sonnerie 12

R

Recevoir et mémoriser les appels 25

Recevoir un appel 13, 15

Recomposition 20

Réglage du volume du haut-parleur 15

Remplacement de la Pile 36

Renseignements importants 2

Repérage du combiné 22

Répondre et faire un appel 15

Revue et effacement des numéros mémorisés 35

S

Sélecteur de sonnerie 22

Service après-vente 48

Signaux sonores du combiné 39

Silencieux 23

Soins et entretien 38

Système de sécurité numérique 5

T

Tonalité 10

Tonalité temporaire 21

Touche channel 20

U

Utilisation du haut-parleur 13

V

Volume 22

SERVICE APRÈS-VENTE

Thomson Électronique Grand Public du Canada, Inc. garantit à l'acheteur de cet appareil ou à la personne qui le recevrait en cadeau, que si cet appareil présente un défaut de fabrication pendant l'année suivant la date d'achat, il sera remplacé sans frais. Les frais de transport de retour sont payés.

Cette garantie ne couvre pas les dommages attribuables aux accidents, à une mauvaise utilisation ni à des piles qui fuient.

Si cet appareil ne fonctionne pas convenablement pendant qu'il est sous garantie:

1. Le retourner au marchand vendeur avec la preuve d'achat pour être remplacé.

OU

2. Retirer les piles (s'il y a lieu) et emballer l'appareil et les accessoires dans la boîte originale (ou l'équivalent).

— Le faire parvenir port payé (avec la preuve d'achat) et assuré à :

Thomson Électronique Grand Public du Canada, Inc.,
Centre de distribution
7400 A Bramalea Road
Mississauga, Ontario L5S 1X1

Les dispositions de cette garantie s'ajoutent (sans les modifier ni les restreindre) aux garanties légales et autres droits ou recours prévus par toute législation applicable; pour autant que ces dispositions tendront à rejeter, exclure ou limiter toute garantie légale ou tout autre droit et recours, elles seront considérées comme modifiées dans la mesure nécessaire pour s'y conformer.

S'il est impossible de trouver un réparateur qualifié pour effectuer une réparation non garantie, écrire à :

Thomson Électronique Grand Public du Canada, Inc.
B.P. 0944
Indianapolis, Indiana, É.-U., 46206-0944

Joindre le reçu de caisse à ce guide pour référence ultérieure. Cette information pourrait être demandée s'il faut faire réparer l'appareil pendant qu'il est sous garantie.

DATE D'ACHAT _____

NOM DU MAGASIN _____

Modèle 26936
15433070 (Rév. 1 E/F)
99-48
Imprimé en Thaïlande

 **THOMSON CONSUMER ELECTRONICS**
© 1999 Thomson Consumer Electronics, Inc.
Trademark(s) ® Registered
Marque(s) ® déposées(s)

Free Manuals Download Website

<http://myh66.com>

<http://usermanuals.us>

<http://www.somanuals.com>

<http://www.4manuals.cc>

<http://www.manual-lib.com>

<http://www.404manual.com>

<http://www.luxmanual.com>

<http://aubethermostatmanual.com>

Golf course search by state

<http://golfingnear.com>

Email search by domain

<http://emailbydomain.com>

Auto manuals search

<http://auto.somanuals.com>

TV manuals search

<http://tv.somanuals.com>