

26976



**900MHz SPACEMAKER® Under the  
Counter Call Waiting Caller ID Cordless  
Speakerphone/Answering System with  
Digital AM/FM Radio and Timer  
User's Guide**



# EQUIPMENT APPROVAL INFORMATION

Your telephone equipment is approved for connection to the Public Switched Telephone Network and is in compliance with parts 15 and 68, FCC Rules and Regulations and the Technical Requirements for Telephone Terminal Equipment published by ACTA.

## 1 Notification to the Local Telephone Company

On the bottom of this equipment is a label indicating, among other information, the US number and Ringer Equivalence Number (REN) for the equipment. You must, upon request, provide this information to your telephone company.

The REN is useful in determining the number of devices you may connect to your telephone line and still have all of these devices ring when your telephone number is called. In most (but not all) areas, the sum of the RENs of all devices connected to one line should not exceed 5. To be certain of the number of devices you may connect to your line as determined by the REN, you should contact your local telephone company.

A plug and jack used to connect this equipment to the premises wiring and telephone network must comply with the applicable FCC Part 68 rules and requirements adopted by the ACTA. A compliant telephone cord and modular plug is provided with this product. It is designed to be connected to a compatible modular jack that is also compliant. See installation instructions for details.

### Notes



- This equipment may not be used on coin service provided by the telephone company.
- Party lines are subject to state tariffs, and therefore, you may not be able to use your own telephone equipment if you are on a party line. Check with your local telephone company.
- Notice must be given to the telephone company upon permanent disconnection of your telephone from your line.
- If your home has specially wired alarm equipment connected to the telephone line, ensure the installation of this product does not disable your alarm equipment. If you have questions about what will disable alarm equipment, consult your telephone company or a qualified installer.

## 2 Rights of the Telephone Company

Should your equipment cause trouble on your line which may harm the telephone network, the telephone company shall, where practicable, notify you that temporary discontinuance of service may be required. Where prior notice is not practicable and the circumstances warrant such action, the telephone company may temporarily discontinue service immediately. In case of such temporary discontinuance, the telephone company must: (1) promptly notify you of such temporary discontinuance; (2) afford you the opportunity to correct the situation; and (3) inform you of your right to bring a complaint to the Commission pursuant to procedures set forth in Subpart E of Part 68, FCC Rules and Regulations.

The telephone company may make changes in its communications facilities, equipment, operations or procedures where such action is required in the operation of its business and not inconsistent with FCC Rules and Regulations. If these changes are expected to affect the use or performance of your telephone equipment, the telephone company must give you adequate notice, in writing, to allow you to maintain uninterrupted service.

**WARNING: TO PREVENT FIRE OR ELECTRICAL SHOCK HAZARD, DO NOT EXPOSE THIS PRODUCT TO RAIN OR MOISTURE.**

 <p>THE LIGHTNING FLASH AND ARROW HEAD WITHIN THE TRIANGLE IS A WARNING SIGN ALERTING YOU OF "DANGEROUS VOLTAGE" INSIDE THE PRODUCT.</p>	<p><b>CAUTION:</b> RISK OF ELECTRIC SHOCK DO NOT OPEN</p> <p>CAUTION: TO REDUCE THE RISK OF ELECTRIC SHOCK, DO NOT REMOVE COVER (OR BACK). NO USER SERVICEABLE PARTS INSIDE. REFER SERVICING TO QUALIFIED SERVICE PERSONNEL.</p>	 <p>THE EXCLAMATION POINT WITHIN THE TRIANGLE IS A WARNING SIGN ALERTING YOU OF IMPORTANT INSTRUCTIONS ACCOMPANYING THE PRODUCT.</p>
SEE MARKING ON BOTTOM / BACK OF PRODUCT		

## INTERFERENCE INFORMATION

---

This device complies with Part 15 of the FCC Rules. Operation is subject to the following two conditions: (1) This device may not cause harmful interference; and (2) This device must accept any interference received, including interference that may cause undesired operation.

This equipment has been tested and found to comply with the limits for a Class B digital device, pursuant to Part 15 of the FCC Rules. These limits are designed to provide reasonable protection against harmful interference in a residential installation.

This equipment generates, uses, and can radiate radio frequency energy and, if not installed and used in accordance with the instructions, may cause harmful interference to radio communications. However, there is no guarantee that interference will not occur in a particular installation.

If this equipment does cause harmful interference to radio or television reception, which can be determined by turning the equipment off and on, the user is encouraged to try to correct the interference by one or more of the following measures:

- Reorient or relocate the receiving antenna (that is, the antenna for radio or television that is "receiving" the interference).
- Reorient or relocate and increase the separation between the telecommunications equipment and receiving antenna.
- Connect the telecommunications equipment into an outlet on a circuit different from that to which the receiving antenna is connected.

If these measures do not eliminate the interference, please consult your dealer or an experienced radio/television technician for additional suggestions. Also, the Federal Communications Commission has prepared a helpful booklet, "How To Identify and Resolve Radio/TV Interference Problems." This booklet is available from the U.S. Government Printing Office, Washington, D.C. 20402. Please specify stock number 004-000-00345-4 when ordering copies.

## HEARING AID COMPATIBILITY

---

This telephone system meets FCC standards for Hearing Aid Compatibility.

FCC NUMBER IS LOCATED ON THE CABINET BOTTOM REN NUMBER IS LOCATED ON THE CABINET BOTTOM
--

**Attachments:** Do not use attachments not recommended by the product manufacturer as they may cause hazards.

**Lightning:** For added protection for this product during a lightning storm, or when it is left unattended and unused for long periods of time, unplug it from the wall and disconnect the antenna or cable system. Doing so prevents damage to the product due to lightning and power-line surges.

**Replacement Parts:** When replacement parts are required, be sure the service technician uses manufacturer specified replacement parts or parts with the same characteristics as the original part. Unauthorized substitutions may result in fire, electric shock or other hazards.

**Safety Check:** Upon completion of any service or repairs to the product, ask the service technician to perform safety checks to determine that the product is in proper operating condition.

**Wall or Ceiling Mounting:** The product should be mounted to a wall or ceiling only as recommended by the manufacturer.

# TABLE OF CONTENTS

<b>EQUIPMENT APPROVAL INFORMATION</b> .....	2	LANGUAGE .....	16
<b>INTERFERENCE INFORMATION</b> .....	3	LOCAL AREA CODE .....	17
<b>HEARING AID COMPATIBILITY</b> .....	3	TONE/PULSE DIALING .....	17
<b>INTRODUCTION</b> .....	6	DISPLAY CONTRAST .....	18
DIGITAL SECURITY SYSTEM .....	7	ANSWERING SYSTEM ON/OFF .....	18
<b>BEFORE YOU BEGIN</b> .....	7	SETTING THE RINGS TO ANSWER .....	18
PARTS CHECKLIST .....	7	SETTING THE SECURITY CODE FOR	
<b>IMPORTANT INSTALLATION GUIDELINES</b> .....	7	REMOTE ACCESS .....	19
SAFETY PRECAUTIONS .....	7	SPACEMAKER® UNIT .....	19
<b>INSTALLATION GUIDELINES</b> .....	8	DEFAULT SETTINGS .....	19
TELEPHONE JACK REQUIREMENTS .....	8	<b>HANDSET SETUP</b> .....	20
<b>INSTALLING THE PHONE</b> .....	8	RINGER SETUP .....	20
WALL BASE UNIT .....	8	SYSTEM SETUP .....	21
CONNECTING THE TELEPHONE LINE .....	9	LANGUAGE .....	21
CONNECTING THE AC (ELECTRICAL)		LOCAL AREA CODE .....	22
POWER .....	9	TONE /PULSE DIALING .....	22
HANDSET .....	9	DEFAULT SETTINGS .....	22
<b>SPACEMAKER® UNIT</b> .....	10	<b>HANDSET OPERATION</b> .....	22
CONNECTING THE AC (ELECTRICAL)		REGISTRATION .....	22
POWER .....	10	RECEIVING A CALL .....	23
CHARGING THE HANDSET BATTERY ....	10	MAKING A CALL .....	23
<b>UNDER CABINET MOUNTING</b> .....	10	LINE IN USE .....	23
TOOLS REQUIRED .....	10	3-WAY CONFERENCING .....	23
MOUNTING HARDWARE PACKED WITH		CALL TRANSFER .....	24
YOUR UNIT .....	11	LAST NUMBER REDIAL .....	24
BEFORE MOUNTING .....	11	FLASH .....	24
MOUNTING PROCEDURE .....	12	IN USE INDICATOR LIGHT .....	24
<b>HANDSET AND WALL BASE UNIT</b>		AUTO STANDBY .....	24
LAYOUT .....	15	CHANNEL BUTTON .....	24
<b>SPACEMAKER® UNIT LAYOUT</b> .....	15	TEMPORARY TONE .....	25
<b>SPACEMAKER® UNIT SETUP</b> .....	16	EXIT .....	25
DAY/TIME SETUP .....	16	FINDING THE HANDSET .....	25
RINGER SETUP .....	16	RINGER .....	25
SYSTEM SETUP .....	16	VOLUME .....	25

(Table of Contents continued on the following page.)

CALL TIMER .....	25	<b>RADIO OPERATION .....</b>	<b>34</b>
<b>SPEAKERPHONE OPERATION .....</b>	<b>26</b>	AM ANTENNA .....	34
SPEAKERPHONE LOCATION .....	26	FM ANTENNA .....	35
SPEAKERPHONE GUIDELINES .....	26	TURNING ON THE RADIO .....	35
REGISTRATION .....	26	BAND .....	35
RECEIVING A CALL .....	27	RADIO VOLUME .....	35
MAKING A CALL .....	27	CHANGING STATIONS .....	35
LINE IN USE .....	27	STORING PRESET STATIONS .....	35
3-WAY CONFERRING .....	27	USING PRESET STATIONS .....	35
CALL TRANSFER .....	27	CLOCK .....	35
FLASH .....	27	<b>MEMORY .....</b>	<b>35</b>
SPEAKER INDICATOR LIGHT .....	27	STORING A NAME AND NUMBER IN	
CHARGE INDICATOR LIGHT .....	28	MEMORY .....	36
EXIT .....	28	CHANGING A STORED NUMBER .....	36
DISPLAY BACKLIGHT .....	28	STORING A REDIAL NUMBER .....	36
CHANNEL BUTTON .....	28	DIALING A STORED NUMBER .....	37
SPEAKERPHONE VOLUME .....	28	INSERTING A PAUSE IN THE DIALING	
MIC MUTE .....	28	SEQUENCE .....	37
CALL TIMER .....	29	REVIEWING AND DELETING STORED	
<b>ANSWERING SYSTEM OPERATION .....</b>	<b>29</b>	NUMBERS .....	38
VOICE INSTRUCTIONS .....	29	CHAIN DIALING FROM MEMORY .....	38
RECORDING THE OUTGOING		<b>PROGRAMMABLE TIMER .....</b>	<b>38</b>
ANNOUNCEMENT .....	29	SETTING THE TIMER .....	39
REVIEWING ANNOUNCEMENT .....	29	STARTING THE TIMER .....	39
MESSAGES INDICATOR .....	29	STOPPING THE TIMER .....	39
SCREENING CALLS FROM THE		PAUSING THE TIMER .....	40
SPACEMAKER® .....	30	USING THE TIMER WITH OTHER	
MESSAGE PLAYBACK .....	30	MODES .....	40
ANSWERING SYSTEM MEMORY FULL ..	30	TALK MODE .....	40
ERASING MESSAGES .....	30	<b>CHANGING THE BATTERY .....</b>	<b>40</b>
LEAVING A MEMO .....	31	<b>DISPLAY MESSAGES .....</b>	<b>41</b>
REMOTE ACCESS .....	31	<b>HANDSET SOUND SIGNALS .....</b>	<b>42</b>
<b>CALLER ID (CID) .....</b>	<b>32</b>	<b>HEADSET AND BELT CLIP OPERATION .....</b>	<b>42</b>
CALL WAITING CALLER ID .....	32	CONNECTING AN OPTIONAL	
RECEIVING AND STORING CALLS .....	32	HEADSET TO THE HANDSET .....	42
REVIEWING CID RECORDS .....	33	CONNECTING THE BELT CLIP .....	43
TRANSFERRING CID RECORDS TO		<b>TROUBLESHOOTING TIPS .....</b>	<b>43</b>
MEMORY .....	33	CALLER ID .....	43
DELETING THE CID RECORD		TELEPHONE .....	43
SHOWING IN THE DISPLAY .....	33	<b>SERVICE .....</b>	<b>46</b>
DELETING ALL CID RECORDS .....	34	<b>INDEX .....</b>	<b>47</b>
DIALING A CID NUMBER .....	34	<b>ACCESSORY ORDER FORM .....</b>	<b>49</b>
CHANGING THE CID NUMBER		<b>LIMITED WARRANTY .....</b>	<b>50</b>
FORMAT .....	34		

## INTRODUCTION

---



**CAUTION:** When using telephone equipment, there are basic safety instructions that should always be followed. Refer to the **IMPORTANT SAFETY INSTRUCTIONS** provided with this product and save them for future reference.

Your Caller ID phone stores and displays specific information, provided by your local telephone company, to subscribers of Caller ID or similar caller identification services.

Your Caller ID phone enables you to:

- Identify callers before you answer the phone.
- View the time and date of each incoming call.
- Record up to 40 Caller ID messages sequentially.
- Know who called while you were away or on the phone.

To get the most from your new phone, we suggest that you take a few minutes right now to read through this user's guide.

**IMPORTANT:** In order to use all of the Caller ID features of this phone, you must subscribe to either the standard Name/Number Caller ID Service or Call Waiting Caller ID Service. To know who is calling while you are on the phone, you must subscribe to Call Waiting Caller ID Service.

**IMPORTANT:** Because cordless phones operate on electricity, you should have at least one phone in your home that isn't cordless, in case the power in your home goes out.

**INSTALLATION NOTE:** Some cordless telephones operate at frequencies that may cause interference to nearby TVs, microwave ovens, and VCRs. To minimize or prevent such interference, the base of the cordless telephone should not be placed near or on top of a TV, microwave ovens, or VCR. If such interference continues, move the cordless telephone farther away from these appliances.

## DIGITAL SECURITY SYSTEM

Your cordless phone uses a digital security system to protect you against false ringing, unauthorized access, and charges to you.

### BEFORE YOU BEGIN

---

#### PARTS CHECKLIST

Make sure your package includes the items shown here.

In addition, your package also includes some mounting hardware, please refer to the Under Cabinet Mounting section for details.



Wall base unit



Spacemaker® Unit

Handset

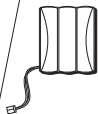

Handset battery pack



Telephone line cord



AC Power converter for Spacemaker® Unit

Belt Clip

### IMPORTANT INSTALLATION GUIDELINES

---

#### SAFETY PRECAUTIONS

**CAUTION:** To reduce the risk of fire, do not place any heating or cooking product beneath this unit.

- Never install telephone wiring during a lightning storm.
- Never install telephone jacks in wet locations unless the jack is specifically designed for wet locations.
- Never touch non-insulated telephone wires or terminals, unless the telephone line has been disconnected at the network interface.
- Use caution when installing or modifying telephone lines.
- Temporarily disconnect any equipment connected to the phone such as faxes, other phones, or modems.

## INSTALLATION GUIDELINES

---

- Install the wall base unit near both a telephone (modular) jack and an electrical power outlet.
- The Spacemaker® unit is a cordless speakerphone with radio and answering machine. Before mounting it under a cabinet, check if the cordless speakerphone and the radio work well at the selected location first, also check the orientation of the power converter cord for the best FM radio reception.
- Avoid sources of noise, such as a window by a busy street, and electrical noise, such as motors, microwave ovens and fluorescent lighting.
- Avoid heat sources, such as heating air ducts, heating appliances, radiators, and direct sunlight.
- Avoid areas of excessive moisture or extremely low temperature.
- Avoid dusty locations.
- Avoid other cordless telephones or personal computers.

### TELEPHONE JACK REQUIREMENTS

To use this phone, you need an RJ11C type modular telephone jack, which might look like the one pictured here, installed in your home. If you don't have a modular jack, call your local phone company to find out how to get one installed.

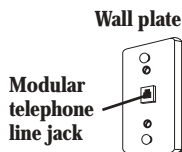

### INSTALLING THE PHONE

---

Choose the best location to install your wall base unit and Spacemaker® unit. Your wall base unit should be plugged into an electrical outlet with a phone jack nearby, while your Spacemaker® unit should be mounted under the counter, or you may place it on a level surface such as a desk or table top.

### WALL BASE UNIT

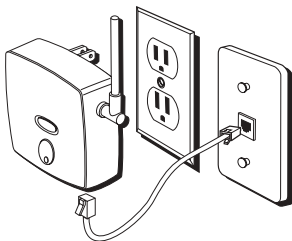



## CONNECTING THE TELEPHONE LINE

1. Connect one end of the telephone line cord to the LINE jack on the bottom of the wall base unit.
2. Connect the other end of the telephone line cord to a telephone jack on the wall.
3. Raise the antenna on the base.

Insert another phone

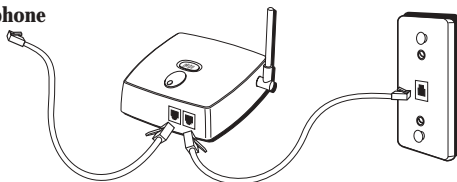

## CONNECTING THE AC (ELECTRICAL) POWER

1. Plug the wall base unit into an electrical outlet.
2. Make sure that its pins are inserted fully into the outlet and it is firmly installed. If not, choose another electrical outlet to plug into.

## HANDSET

**NOTE:** The handset battery compartment cover are packaged together.

### PRIOR TO USE

CONNECT BATTERY AND  
INSTALL COVER

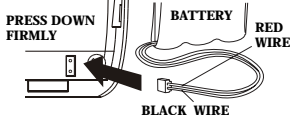

**CHARGE FOR 12 HOURS**

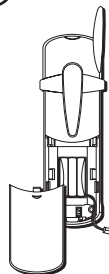

1. Connect the battery to the jack located inside the battery compartment.

**NOTE:** It is important to maintain the polarity (black and red wires) to the jack inside the compartment as shown in the illustration.

2. Close the battery compartments by pushing the cover up until it snaps into place.

## SPACEMAKER® UNIT

---

**TIP:** Before mounting the Spacemaker® unit under the counter, it is highly recommended to check if the speakerphone and radio work well at the mounting location first.

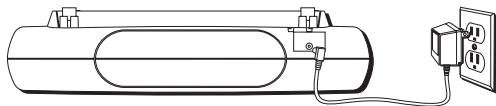

### CONNECTING THE AC (ELECTRICAL) POWER

Plug the AC power converter into an electrical outlet and the DC connector into the back of the Spacemaker® Unit.



**CAUTION:** Use only the ATLINKS USA, Inc. 5-2631 power converter that came with this unit. Using other power converters may damage the unit.

### CHARGING THE HANDSET BATTERY

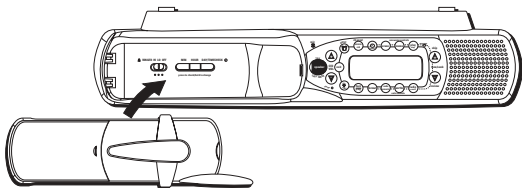

1. Place the handset into the Spacemaker® cradle.
2. The charge indicator on the Spacemaker® Unit turns on to indicate the handset battery is charging.
3. **Allow the handset to charge for 12 hours prior to first use. If you don't properly charge the handset, battery performance is compromised.**

## UNDER CABINET MOUNTING

---

### TOOLS REQUIRED

- Drill and 1/4" drill bit
- Ruler or tape measure
- Nail or awl
- Scissors
- Screwdriver-Phillips
- Countersink (optional)
- Masking tape
- Safety glasses

## MOUNTING HARDWARE PACKED WITH YOUR UNIT

4 - 1/4" Spacers  4 - Washers 

4 - 1/2" Spacers  4 - Cord hooks 

4 - 1" Spacers 

4 - 2" Phillips head screws 

1 - Mounting template



## BEFORE MOUNTING



**CAUTION:** To reduce the risk of fire, do not place any heating or cooking product beneath this unit.

- Select a location to mount the Spacemaker® unit
- Make sure that there is an electrical outlet nearby
- Follow the section of Installing the Phone and Telephone Operation to check if the phone works well at the selected location
- Follow the section of Radio Operation to check if the radio works well at the selected location
- Disconnect the AC power supply to the Spacemaker® Unit when mounting.

Empty the contents of the cabinet under which the unit is to be mounted and thoroughly clean the underside to remove any greasy residue. We recommend the unit be mounted at the front edge of the cabinet.

**IMPORTANT:** For secure mounting, the screws must go into the unit to a depth of at least 3/8". If the overall length from the bottom of the cabinet shelf to the bottom of the overhang is more than 5/8", you will need to use a wood shim. The shim can be located between the cabinet shelf bottom and the spacers. Make sure the wood is at least as thick as the excess over 5/8". If a shim is necessary, longer screws (available at most local hardware stores) are required.

Cut out the template on the line indicated. The template size and screw hole positions are identical to the top of the unit.

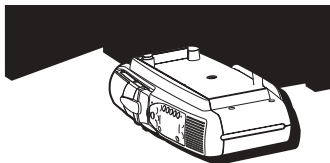

## MOUNTING PROCEDURE

### 1. If your cabinet does not have an overhang:

- a) Position the template in the desired location on the underside of the cabinet, flush with the front edge of the cabinet.
- b) Tape the template in place and go to step 2.

### If your cabinet

- a) Measure the thickness of the cabinet.
- b) Fold the front of the template down to the printed guideline closest to the thickness of the cabinet.
- c) Tape folded-down portion of the template to the overhang, and tape the template to the cabinet underneath.

**NOTE:** If your cabinet has glue blocks or other obstructions, cut out corresponding areas on the template to clear them. Do not cut out or cut through the screw holes in the template.



**CAUTION:** We recommend safety glasses be worn while drilling screw holes to prevent the possibility of eye injury.

2. Drill three 1/4" diameter holes through the underside of the cabinet.

**TIP:** On wooden cabinets you may want to mark and start the drill holes with awl or an awl. Be sure to hold the drill very firmly against the cabinet.

Use masking tape above the hole locations on the inside of the cabinet shelf to reduce splintering. If installing the unit under a wood cabinet, you may want to countersink the drilled hole from the **INSIDE** of the cabinet. This will eliminate the use of washers and allow the screw head to be flush with the floor of your cabinet. If you cannot countersink the holes, use the supplied washers.

3. Remove the template and drill shavings from inside and underneath the cabinet.
4. If your cabinet does **NOT** have an overhang, go to Step 5.

If your cabinet **HAS** an overhang, select the spacer or combination of spacers, that is equal to the length of the overhang, plus 5/8". The added 5/8" is to insure adequate space to remove the handset.

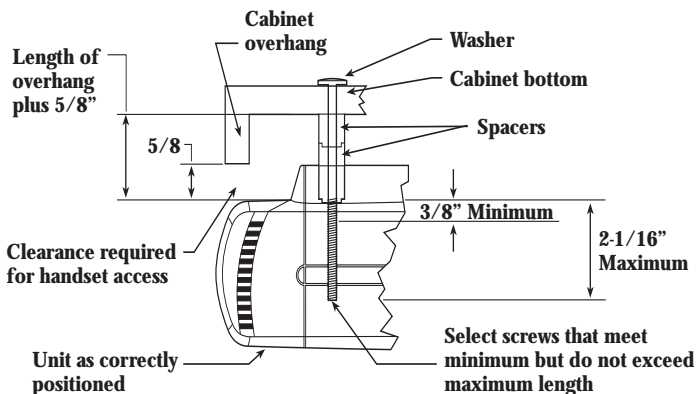

the cabinet. If you did not  
position the washers, flat side down, and

**overhang, go to Step 7.**

As you push the selected spacers onto  
be sure to push spacers until they are  
and/or fully nested (if more than one

Hold the screw holes on the top of the  
and partially tighten the screws. Do  
are installed.

4 screws are installed.



...rical outlet and secure by using the  
... of the way. For a more attractive  
... looks at the back edge of the cabinet (on  
... the electrical outlet to be used.

...el off the adhesive on the back of the hooks  
...dry surface on the underside of the cabinet or

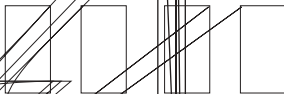

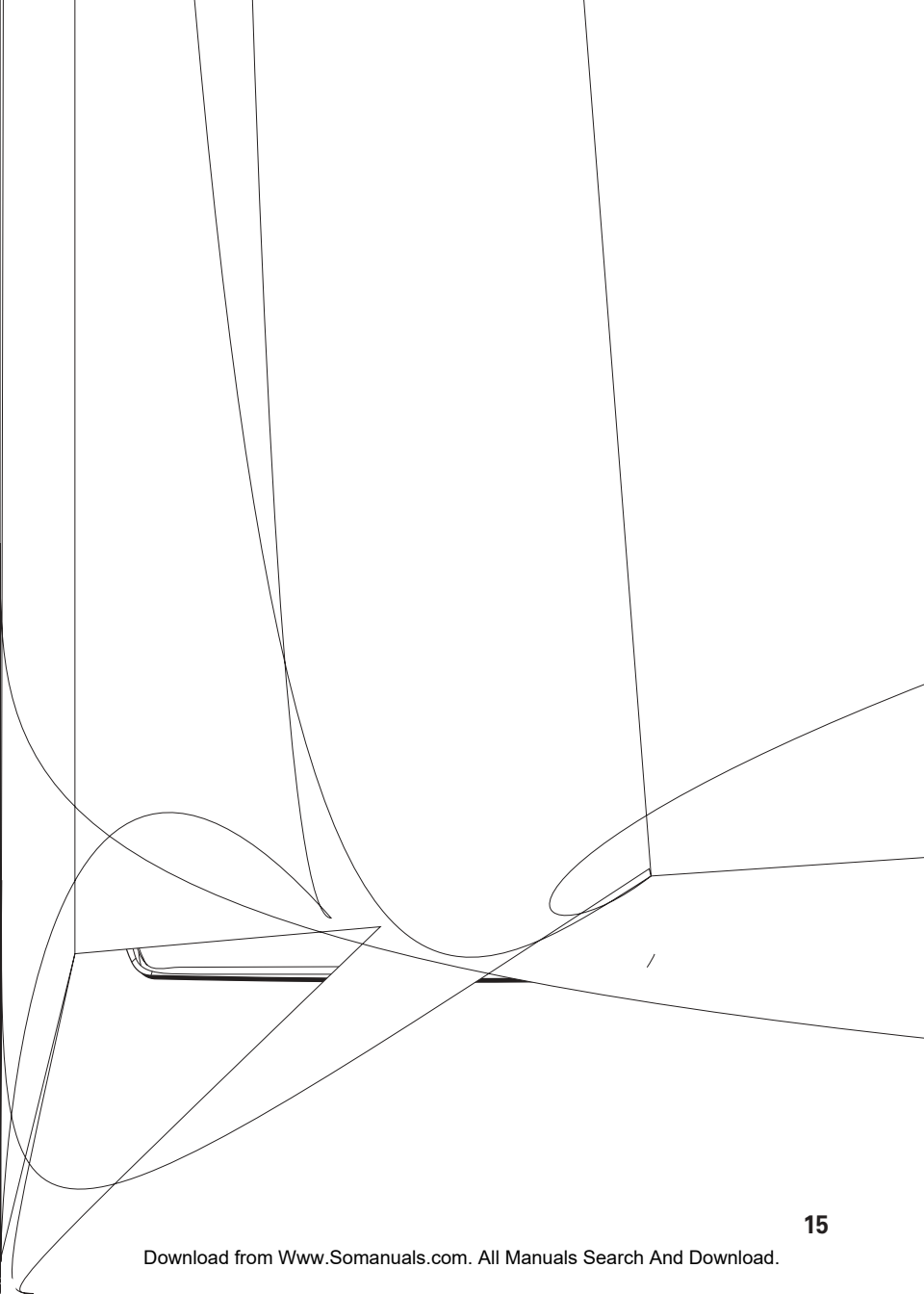

## SPACEMAKER® UNIT SETUP

---

### DAY/TIME SETUP

The day/time display has a 7-day a week and 12-hour format with an AM/PM indicator. All messages recorded by the answering system will be stamped according to this clock.

1. Press and hold the DAY/TIME CHECK button to set the day of the week.
2. Press and hold the HOUR button to set the hour.
3. Press and hold the MIN button to set the minute. When you press and hold the MIN button, the time advances in 5-minute intervals.
4. Press and release the day/check button to hear the current day and time settings.

### RINGER SETUP

The Ringer Switch is located in the charge cradle of the Spacemaker® Unit, and is pre-set to LO.

**NOTE:** If you turn the ringer off, the display shows  $\emptyset$  when the unit is in standby mode.

### SYSTEM SETUP

There are eight programmable menus available: Language, Area Code, Tone/Pulse Dialing, Contrast, Answerer ON/OFF, Ring to Answer, Security Code and Default Setting.

**NOTE:** Press the EXIT button to exit a programmable menu or return to standby mode.

### LANGUAGE

Set the display language to show messages in either English, French or Spanish.

1. When speakerphone is **OFF** (not in TALK mode), press flash/program button and CID VOL(+) / CID VOL(-) arrow keys to move the pointer > to point at *SET LANGUAGE*, press flash/program button to show *SET LANGUAGE ENG FRA ESP*

*SET LANGUAGE*  
*>ENG FRA ESP*



2. Use the CID VOL(+) / CID VOL(-) arrow keys to select ENG (English), FRA (French) or ESP (Spanish). English is the default.
3. Press the flash/program button to store (if a change is made, you will hear a confirmation tone).

## LOCAL AREA CODE

1. When speakerphone is **OFF** (not in TALK mode), press flash/program button and CID VOL(+) / CID VOL(-) arrow keys to move the pointer > to point at *SET AREA CODE*, press flash/program button to show *SET AREA CODE - - -* with the first digit blinking.

*SET AREA CODE*  
- - -

2. Press CID VOL(+) arrow key to blink the next digit.
3. Press CID VOL(-) arrow key to change the value of the blinking digit.
4. Press the flash/program button to store (if a change is made, you will hear a confirmation tone).

## TONE/PULSE DIALING

Set your phone according to the type of service you are subscribed to.

1. When speakerphone is **OFF** (not in TALK mode), press flash/program button and CID VOL(+) / CID VOL(-) arrow keys to move the pointer > to point at *SET TONE/PULSE*, press flash/program button to show *SET TONE/PULSE TONE PULSE*.

*SET TONE/PULSE*  
>*TONE PULSE*

2. Use the CID VOL(+) / CID VOL(-) arrow keys to select *TONE* or *PULSE*. *TONE* is the default.
3. Press the flash/program button to store (if a change is made, you will hear a confirmation tone).

## DISPLAY CONTRAST

1. When speakerphone is **OFF** (not in TALK mode), press flash/program button and CID VOL(+) / CID VOL(-) arrow keys to move the pointer > to point at *SET CONTRAST*, press flash/program button to show *SET CONTRAST 1 2 3*.

*SET CONTRAST  
>1 2 3*

2. Use the CID VOL(+) / CID VOL(-) arrow keys to select 1, 2 or 3, the display contrast of text and background. Contrast level 1 is the default.

**NOTE:** As you scroll through the contrast settings, the display contrast changes accordingly.

3. Press the flash/program button to store (if a change is made, you will hear a confirmation tone).

## ANSWERING SYSTEM ON/OFF

1. When speakerphone is **OFF** (not in TALK mode), press flash/program button and CID VOL(+) / CID VOL(-) arrow keys to move the pointer > to point at *ANSWER ON/OFF*, press flash/program button to show *SET ANSWERER ON OFF*.

*SET ANSWERER  
>ON OFF*

2. Use the CID VOL(+) / CID VOL(-) arrow keys to select *ON* or *OFF*. Default is *ON*.

**NOTE:** When the pointer > points at *ON*, the unit announces *ANSWER ON, PRESS REVIEW KEY TO RECEIVE SETUP INSTRUCTIONS*. When it points at *OFF*, the unit announces *ANSWER OFF*.

3. Press the flash/program button to store (if a change is made, you will hear a confirmation tone).

## SETTING THE RINGS TO ANSWER

You may set the number of times you want the phone to ring before the answering system answers a call.

1. When speakerphone is **OFF** (not in TALK mode), press flash/program button and CID VOL(+) / CID VOL(-) arrow keys to move the pointer > to point at *RING TO ANSWER*, press flash/program button to show *RING TO ANSWER 3 4 5 6*.

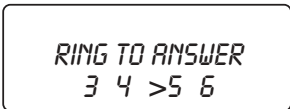

2. Use the CID VOL(+) / CID VOL(-) arrow keys to select the desired rings to answer. Default is 5.
3. Press the flash/program button to store (if a change is made, you will hear a confirmation tone).

### **SETTING THE SECURITY CODE FOR REMOTE ACCESS**

The product provides you with the ability to access the answering system from a tone dialing telephone in another location. A security code is required for remote access, and it prevents unauthorized access to your answering system. Default security code is 1 2 3, and you may only change the security code at the Spacemaker® Unit.

### **SPACEMAKER® UNIT**

1. When speakerphone is **OFF** (not in TALK mode), press flash/program button and CID VOL(+) / CID VOL(-) arrow keys to move the pointer > to point at *SECURITY CODE*, press flash/program button to show *SECURITY CODE 1 2 3* with the first digit blinking.



2. Press CID VOL(-) arrow key to change the value of the blinking digit.
3. Press CID VOL(+) arrow key to blink the next digit.
4. Press the flash/program button to store (if a change is made, you will hear a confirmation tone).

### **DEFAULT SETTINGS**

If you prefer to use the system's original settings, follow the steps below to return the answering system to the factory default settings.

1. When speakerphone is **OFF** (not in TALK mode), press flash/program button and CID VOL(+) / CID VOL(-) arrow keys to move the pointer > to point at *DEFAULT SETTING*, press flash/program button to show *DEFAULT SETTING*.

*DEFAULT SETTING*  
*YES >NO*

2. Use the CID VOL(+) / CID VOL(-) arrow keys to select *YES* or *NO*. *NO* is the default.
3. Press the flash/program button to confirm.
4. If you select *YES*, you will hear a confirmation tone, and the Spacemaker® Unit resets to the following default values:

LANGUAGE	ENGLISH
LOCAL AREA CODE	- - -
tone/PULSE DIALING	tone
DISPLAY CONTRAST	1
ANSWERER ON/OFF	ON
RING TO ANSWER	5
SECURITY CODE	1 2 3

## **HANDSET SETUP**

---

### **RINGER SETUP**

1. When the phone is **OFF** (not in TALK mode), press ringer *HI/LO/OFF* button to show *RINGER SETTING HIGH LOW OFF*.

*RINGER SETTING*  
*HIGH >LOW OFF*

2. Use the CID VOL(+) / CID VOL(-) arrow keys to select *HIGH*, *LOW* or *OFF*. *LOW* is the default.

**NOTE:**

- As you scroll through the ringer settings, the phone emits the corresponding ringer tone level accordingly.
- If you turn the ringer off, the display shows *RINGER = OFF* when the phone is in standby mode.

3. Press the ringer HI/LO/OFF button to store. If a change is made, you will hear a confirmation tone, and *SET RINGER* shows in the display.

*SET RINGER TONE*  
*>1 2 3*

4. Use the CID VOL(+) / CID VOL(-) arrow keys to select 1, 2, 3. Ringer tone 2 is the default.

**NOTE:** As you scroll through the ringer tone settings, the phone emits the corresponding ringer tone accordingly.

5. Press the ringer HI/LO/OFF button again to store. (if a change is made, you will hear a confirmation tone).

**SYSTEM SETUP**

There are four programmable menus available: Language, Area Code, Tone/Pulse Dialing and Default Setting.

**NOTE:**

- To program these settings, the handset should be OFF (not in TALK mode).
- Press the TONE\*/exit button to return to standby mode.

**LANGUAGE**

Set the display language to show messages in either English, French or Spanish.

1. Press flash/program button until *SET LANGUAGE ENG FRA ESP* shows in the display.
2. Use the CID VOL(+) / CID VOL(-) arrow keys to select *ENG* (English), *FRA* (French) or *ESP* (Spanish). English is the default.

3. Press the flash/program button to store (if a change is made, you will hear a confirmation tone).

## **LOCAL AREA CODE**

1. Press flash/program button until *SET AREA CODE - - -* shows in the display with the first digit blinking.
2. Use the dial pad to enter your local area code.
3. Press the flash/program button to store (if a change is made, you will hear a confirmation tone).

## **TONE /PULSE DIALING**

Set your phone according to the type of service you are subscribed to.

1. Press flash/program button until *SETTONE/PULSE TONE PULSE* shows in the display.
2. Use the CID VOL(+) / CID VOL(-) arrow keys to select *TONE* or *PULSE*. *TONE* is the default.
3. Press the flash/program button to store (if a change is made, you will hear a confirmation tone).

## **DEFAULT SETTINGS**

If you prefer to use the system's original settings, follow the steps below to return the answering system to the factory default settings.

1. Press flash/program button until *DEFAULT SETTING YES NO* shows in the display.
2. Use the CID VOL(+) / CID VOL(-) arrow keys to select *YES* or *NO*. *NO* is the default.
3. Press the flash/program button to confirm.
4. If you select *YES*, you will hear a confirmation tone, and the handset resets to the following default values:

LANGUAGE	ENGLISH
LOCAL AREA CODE	- - -
TONE/PULSE DIALING	TONE

## **HANDSET OPERATION**

---

### **REGISTRATION**

The handset and the Spacemaker® unit are pre-registered to the wall base unit. If your handset or Spacemaker® unit is not registered, follow these steps:

1. Make sure the handset is **OFF** (not in TALK mode).
2. Press and hold the format button on the handset until you hear a beep and *PRESS AND HOLD BASE PAGE KEY* shows in the display.
3. Move the handset close to the wall base unit.
4. Press and hold the page button on the wall base unit.

**NOTE:** You must press the page button on the wall base unit within 30 seconds to continue registration.

5. You will hear a confirmation tone when the registration is complete, and the handset's display shows *REGISTERED*.

### **RECEIVING A CALL**

1. Press TALK/CALLBACK button and begin speaking.
2. When finished, press TALK/CALLBACK again to hang up.

### **MAKING A CALL**

1. Press TALK/CALLBACK button, when you hear a dial tone, dial a telephone number.

OR

Dial the phone number first, then press the TALK/CALLBACK button.

2. When finished, press the TALK/CALLBACK button again to hang up.

### **LINE IN USE**

When the Spacemaker® speakerphone is **ON** (in TALK mode), *LINE IN USE* shows in the display of the handset if it is **OFF** (not in TALK mode).

### **3-WAY CONFERENCING**

When the Spacemaker® speakerphone is engaged with an external call (*LINE IN USE* shows in the handset display), press the TALK/call back button on the handset to start the 3-way conference.

**NOTE:** If the handset is ON, press the speaker button on Spacemaker®. The speakerphone will join the call, too.

## **CALL TRANSFER**

1. While the handset is **ON** (in TALK mode), press the speaker button on the Spacemaker® speakerphone to join the call.
2. Hang up the handset by pressing the TALK/CALLBACK button, or place the handset in the charge cradle.

## **LAST NUMBER REDIAL**

Three ways to redial the last number you dialed:

1. When the phone is **OFF** (not in TALK mode), press REDIAL button to display last number dialed, press TALK/CALLBACK to dial.
2. While the phone is **ON**, press the REDIAL button to immediately redial the last number you dialed (up to 32 digits).
3. If you get a busy signal and want to keep dialing the number, just press REDIAL again (you don't have to turn the phone off and back on).

## **FLASH**

Use the flash/program button to activate custom calling services such as call waiting or call transfer, which are available through your local phone company.

**TIP:** Don't use the TALK/CALLBACK button to activate custom calling services such as call waiting, or you'll hang up the phone.

## **IN USE INDICATOR LIGHT**

The page/in use indicator at the wall base unit is lit when the phone is ON. It flashes when you receive a call or when the page button is pressed.

## **AUTO STANDBY**

Placing the handset into the Spacemaker® charge cradle while the handset is **ON** (in TALK mode) will automatically hang up the handset.

## **CHANNEL BUTTON**

While talking, you might need to manually change the channel in order to get rid of static. Press and release the channel/delete button to advance to the next channel. The current channel number appears on the left side of the display.



## **TEMPORARY TONE**

This feature enables pulse (rotary) service phone users to access touch-tone services offered by banks, credit card companies, etc., by pressing the TONE\*/exit button to temporarily make the phone touch-tone compatible. To get information about your bank account, for example, you would:

1. Call the bank's information line.
2. Press the TONE\*/exit button after your call is answered.
3. Follow the voice instructions to complete your transaction.
4. Hang up when finished. The phone returns to pulse (rotary) service.

## **EXIT**

Press the TONE\*/exit button to cancel any command you initiated.

## **FINDING THE HANDSET**

This feature helps locate a misplaced handset.

Press the page button on the wall base unit. The handset beeps continuously for about two minutes or until you press any button on the handset. You may also press page to cancel.

**NOTE:** The ringer does not have to be ON for this feature to work.

## **RINGER**

The ringer must be ON for the handset to ring during incoming calls. Refer to the Ringer Setup section for instructions on turning on the ringer.

## **VOLUME**

While talking, press the volume buttons (left and right arrows) to adjust the listening level of the handset's earpiece. There are four volume levels. Press the right arrow (+) button to increase the volume level, and press the left arrow (-) button to decrease. VOL 1 is the lowest level and VOL 4 is the loudest.

## **CALL TIMER**

While you are talking on the phone, the total talk time is displayed on the bottom line of the display.

## **SPEAKERPHONE OPERATION**

---

### **SPEAKERPHONE LOCATION**

For best speakerphone performance, avoid the following:

- Areas with high background noise. (The microphone might pick up these sounds and prevent the speakerphone from going into the receiving mode when you finish talking.)
- Surfaces affected by vibration.
- Recessed areas such as in a corner, in a cupboard, or next to a cabinet, which can generate an echo effect.

### **SPEAKERPHONE GUIDELINES**

- The speakerphone works similar to a two-way radio, you can only listen or talk at one time.
- Stay reasonably close to the phone so that you can be clearly heard by the person to whom you are talking.
- Press the speaker button to turn on the speakerphone.
- Press the CID VOL(+) or CID VOL(-) arrow button on the Spacemaker® Unit to adjust the speakerphone listening level. You will hear a tone when you reach the minimum or maximum volume level.

### **REGISTRATION**

The Spacemaker® Unit is pre-registered to the wall base unit. If your Spacemaker® Unit is not registered, follow these steps:

1. Make sure the Spacemaker® speakerphone is **OFF** (not in TALK mode).
2. Press and hold the format button on the Spacemaker® Unit until you hear a beep and *PRESS AND HOLD BASE PAGE KEY* shows in the display.
3. Move the Spacemaker® Unit close to the wall base unit or vice versa.
4. Press and hold the page button on the wall base unit.

**NOTE:** You must press the page button on the wall base unit within 30 seconds to continue registration.

5. You will hear a confirmation tone when the registration is complete, and the Spacemaker® Unit's display shows *REGISTERED*.

## RECEIVING A CALL

1. Press the speaker button and begin speaking.
2. When finished, press speaker button again to hang up.

## MAKING A CALL

Press the speaker button when reviewing a Caller ID record.

## LINE IN USE

When the handset is **ON** (inTALK mode), *HANDSET IN USE* shows in the display of the Spacemaker® Unit if it is **OFF** (not inTALK mode).

## 3-WAY CONFERENCING

When the Spacemaker® speakerphone is engaged with an external call (*LINE IN USE* shows in the handset display), press the TALK/call back button on the handset to start the 3-way conference.

**NOTE:** If handset is ON, press speaker button on Spacemaker® speakerphone will join the call, too.

## CALL TRANSFER

1. While the Spacemaker® speakerphone is **ON** (inTALK mode), press the TALK/CALLBACK button on the handset to join the call.
2. Press the speaker button to hang up the Spacemaker® speakerphone.

## FLASH

Use the flash/program button to activate custom calling services such as call waiting or call transfer, which are available through your local phone company.

**TIP:** Don't use the speaker button to activate custom calling services such as call waiting, or you'll hang up the phone.

## SPEAKER INDICATOR LIGHT

The speaker indicator light is lit when the speakerphone is ON, it flashes when the mute function is turned on.

## CHARGE INDICATOR LIGHT

The charge indicator is lit when the handset is charging in the Spacemaker® charge cradle.

## EXIT

Press the EXIT button to cancel any command you initiated.

## DISPLAY BACKLIGHT

When the Spacemaker® Unit is in idle mode, you may press and hold the EXIT button to turn off the backlight of the display, press and hold to turn it back on.

## CHANNEL BUTTON

While talking, you might need to manually change the channel in order to get rid of static. Press and release the channel/delete cid button to advance to the next channel. The current channel number appears on the left side of the display.

## SPEAKERPHONE VOLUME

While talking, press the CID/VOL (+) or CID/VOL (-) buttons (up and down arrows) to adjust the speaker volume. There are eight volume levels. Press the up arrow (+) button to increase the volume level, while press the down arrow (-) button to decrease. The current volume level appears on the right side of the display. VOL 1 is the lowest level while VOL 8 is the loudest.

## MIC MUTE

Use the mute feature to have a private, off-line conversation. The party on the other end of the line cannot hear you, but you can still hear them.

1. When the speakerphone is **ON**, press the mic mute button to activate the mute function.
2. MUTE flashes on the right side of the display, and the speaker indicator light flashes.

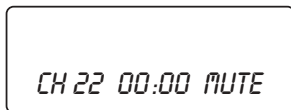

3. Press mic mute button again to cancel mute and return to your phone conversation.

## **CALL TIMER**

While you are talking on the speakerphone, the total talk time is displayed on the center of the bottom line of the display.

## **ANSWERING SYSTEM OPERATION**

---

This section discusses the buttons and features on the answering machine.

### **VOICE INSTRUCTIONS**

If you need additional assistance, press the REVIEW (-) arrow key on the Spacemaker® unit and follow the voice instructions.

### **RECORDING THE OUTGOING ANNOUNCEMENT**

For best results when recording, you should be about 9 inches from the microphone, and eliminate as much background noise as possible.

1. Make sure the Spacemaker® unit's clock is displayed.
2. Press and hold the announce button. Hold the button down until you finish the announcement.
3. Begin talking after you hear the beep.
4. Release the button after you finish your announcement.
5. If you choose not to record an outgoing announcement, a default announcement will play. To return to the default announcement after you have recorded your own outgoing announcement, press the announce button to play your personal outgoing announcement, press the erase button to delete it.

### **Sample Outgoing Announcement**

*Hi, this is (use your name here), I can't answer the phone right now, so please leave your name, number and a brief message after the tone, and I'll get back to you. Thanks.*

### **REVIEWING ANNOUNCEMENT**

- Press and release the announce button to play your outgoing announcement.

### **MESSAGES INDICATOR**

The Spacemaker® display shows you how many total messages you have. The message indicator flashes to indicate you have new messages.

## SCREENING CALLS FROM THE SPACEMAKER®

You can screen incoming calls by waiting for the caller to begin leaving a message (to hear who it is), then pick up the handset and press the TALK/CALLBACK or speaker button on the Spacemaker® unit to talk to the caller. The answering machine automatically stops recording when you activate the handset or pick up an extension phone.

**TIP:** Make sure the volume on the Spacemaker® is set loud enough to hear your incoming calls.

## MESSAGE PLAYBACK

The Spacemaker® display lets you know when you have messages. To play messages, press the play/stop button.

While a message is playing, you can do the following:

- Press the play/stop button to stop the message playback.
- Press and release the review button to restart the current message; continue to press and press again the review button to go to previous messages.
- Press and release the skip button to go to the next message.

## ANSWERING SYSTEM MEMORY FULL

When the memory is full, the system answers after 10 rings, and an "F" displays after the number of messages, e.g. *MSG 59F*, on the right side of the Spacemaker® display. You should erase some of the messages so the answering machine can record new messages.

## ERASING MESSAGES

Erase messages two ways: one message at a time with the erase button or you may delete all messages with one long press of the erase button.

- To erase a message while its playing, press and release the erase button.
- To erase all messages, press and hold the erase button for 2 seconds until the unit beeps and *ERASE ALL MESSAGES?* shows in the display. Press erase again to confirm, or press exit button to cancel.

## LEAVING A MEMO

Use the memo feature to leave a message.

1. Press and hold the memo button down until you finish the message.
2. Begin speaking after you hear the beep.
3. Release the memo button after you are finished.

## REMOTE ACCESS

This section explains the remote access process for use with any touch-tone phone.

1. Dial the phone number for the answering machine.
2. After the answering system answers, press any numbered key on the touch-tone pad to bypass the outgoing announcement, or wait until the announcement finishes.
3. Enter the security code after you hear the tone.
4. Follow the voice menu to use the answering machine's remote functions.

The remote feature enables you to perform the following functions:

<i>To</i>	<i>Press this button</i>
Review message	1
Play back messages	2
Stop message play back	2
Erase message (during message playback)	0
Skip message	3
Turn off/on answerer	4
Review voice menu options	7

No valid dialing tones for 15 seconds will hang up the telephone line.

## CALLER ID (CID)

This unit receives and displays information transmitted by your local phone company. This information can include the phone number, date, and time; or the name, phone number, date, and time. The unit can store up to 40 calls for later review.

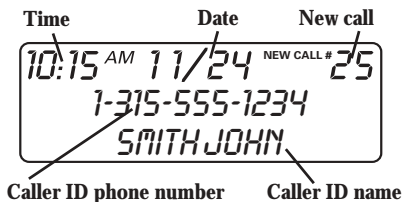

## CALL WAITING CALLER ID

Provided you subscribe to Call Waiting Caller ID service from your phone company, you may see who is calling when you hear the call waiting beep in the receiver. The caller identification information appears in the display after you hear the tone.

- Press the flash/program button to put the current person on hold so that you can answer the incoming call.

**IMPORTANT:** In order to use the Caller ID functions with this unit, you must subscribe to either the standard Name/Number Caller ID Service or Call Waiting Caller ID Service. To know who is calling while you are on the phone, you must subscribe to Call Waiting Caller ID Service.

## RECEIVING AND STORING CALLS

When you receive a call, the information is transmitted by the phone company to your Caller ID telephone between the first and second ring.

When the memory is full, a new call automatically replaces the oldest call in memory. *NEW* appears in the display for calls received that have not been reviewed. *REPT* indicates that a new call from the same number was received more than once.



**NOTE:** Check with your local phone company regarding name service availability.

## REVIEWING CID RECORDS

As calls are received and stored, the display is updated to let you know how many calls have been received.

- Press the CID VOL(-) button to scroll through the call records from the most recent to the oldest.
- Press the CID VOL(+) button to scroll through the call records from the oldest to the newest.

## TRANSFERRING CID RECORDS TO MEMORY

You may transfer a Caller ID record to your phone's memory.

**NOTE:** It is important that you format CID records correctly before storing in memory. It is not possible to re-format CID records stored in memory.

1. Use the CID VOL(+)/CID VOL(-) button to scroll to the desired record.
2. Press the memory button.
3. Press the desired memory location. Example, press the number 1 button to store the record in memory location 1.

To replace a CID record stored in a memory location with a new CID record:

1. Repeat steps 1 through 3.
2. Press the mem button and *REPLACE MEMO?* shows in the display.
3. Press \*TONE to exit, or press memory again and the new CID record replaces the old CID record in that memory location. You will hear a confirmation tone.

## DELETING THE CID RECORD SHOWING IN THE DISPLAY

1. Make sure the phone is **OFF** (not in TALK mode).
2. Use the CID VOL(+)/CID VOL(-) button to display the desired Caller ID record.
3. Press delete/channel. The display shows *DELETE?*

4. Press delete/channel again to erase the record. You will hear a confirmation tone. The display shows *DELETED*. Then the next Caller ID record shows in the display.

### **DELETING ALL CID RECORDS**

1. Make sure the phone is **OFF** (not in TALK mode).
2. Use the CID VOL(+)/CID VOL(-) button to display any Caller ID record.
3. Press and hold delete/channel button until the unit beeps and *DELETE ALL?* shows in the display.
4. Press delete/channel again to erase all records. You will hear a confirmation tone, and the display shows *NO CALLS*.

### **DIALING A CID NUMBER**

1. Make sure the phone is **OFF** (not in TALK mode).
2. Use the CID VOL(+)/CID VOL(-) button to display the desired Caller ID record.
3. Press TALK/CALLBACK button. The number dials automatically.

### **CHANGING THE CID NUMBER FORMAT**

The format button lets you change the format of the displayed CID number. The available formats are as follows.

**7-digit** 7-digit telephone number.

**10-digit** 3-digit area code + 7-digit telephone number.

**11-digit** long distance code "1" + 3-digit area code + 7-digit telephone number.

1. Use the CID VOL(+)/CID VOL(-) button to scroll to the number you want to call back.
2. If the number does not dial as shown, press the format button. Repeat if necessary, until the correct number of digits are shown.
3. Press TALK/CALLBACK button. The number dials automatically.

## **RADIO OPERATION**

---

### **AM ANTENNA**

A built in antenna is used for AM reception .

## **FM ANTENNA**

The power cord acts as the FM antenna. For best reception, be sure the power cord is stretched to its fullest length. Do not coil or bunch the cord together. Changing the position of the power cord may improve reception.

## **TURNING ON THE RADIO**

Use the radio on/off button to turn the radio on or off.

## **BAND**

Use the FM/AM switch to select which broadcast band you want the radio to receive.

## **RADIO VOLUME**

Use the volume buttons to adjust the radio volume. The display shows the current volume setting.

## **CHANGING STATIONS**

Use the tune/seek (+) / tune/seek (-) up down arrow buttons to change the radio station. If you hold down either button, the radio automatically scans for radio stations.

## **STORING PRESET STATIONS**

When a radio station is tuned in, press and hold the preset button for three seconds, then select the preset number using the skip and rev buttons. Up to five AM and FM radio stations may be stored. Finally, press the preset button to save the radio station.

## **USING PRESET STATIONS**

To listen to a preset radio station on the current band, press the preset button to enter the selection mode, followed by the skip or rev button to select a preset station.

## **CLOCK**

When you are listening to the radio, the clock (time of day) shows in the upper left corner of the display.

## **MEMORY**

---

Memory is available at the handset only. Store up to ten 24-digit numbers in memory for quick dialing. This memory feature is in addition to the 40 Caller ID records that can be stored in the Caller ID memory log.

## STORING A NAME AND NUMBER IN MEMORY

1. Make sure the phone is **OFF** (not in TALK mode).
2. Press the mem button.
3. Press the desired memory location (0 through 9).
4. Press the mem button again. The display shows *ENTER NAME*.

**NOTE:** If you don't want to enter the name, skip step 6.

5. Use the handset's touch-tone pad to enter a name (up to 15 characters). More than one letter is stored in each number key.

For example, to enter the name Bill Smith, press the two key twice for the letter B, press the four key three times for the letter I, and press the five key three times for the letter L. After one second, press the five key three times again for the second letter L and press the one key to insert a space between the letter L and S. Press the seven key four times for the letter S, press the six key once for the letter M, press the four key three times for the letter I, press the eight key once for the letter T, and press the four key twice for the letter H.

**NOTE:** If you enter a wrong letter, press channel/delete button to backspace.

6. Press the mem button to save the name. The display shows *ENTER TEL NUMBR*.
7. Use the touch-tone pad to enter the area code followed by the telephone number you want to store (up to 24 digits).
8. Press mem again to store the number. You will hear a confirmation tone.

## CHANGING A STORED NUMBER

1. Repeat steps 1 through 7 in Storing a Name and Number in Memory.
2. Press the mem button and *REPLACE MEMO?* shows in the display.
3. Press TONE\*/exit to exit, or press the memory button to store the number. You will hear a confirmation tone.

## STORING A REDIAL NUMBER

1. Repeat steps 1 through 6 in Storing a Name and Number in Memory.
2. Press the REDIAL button.

3. Press the mem button to store the number. You will hear a confirmation tone.

**To replace a number stored in a memory location with a redial number:**

1. Repeat steps 1 through 2 in Storing a Redial Number
2. Press the mem button and *REPLACE MEMO?* shows in the display.
3. Press TONE\*/exit to exit, or press the memory button again and the redial number replaces the old number in that memory location. You will hear a confirmation tone.

### **DIALING A STORED NUMBER**

1. Make sure the phone is **ON** by pressing the TALK/CALLBACK button.
2. Press mem button.
3. Press the number (0-9) for the desired memory location. The number dials automatically.

OR

1. Make sure the phone is **OFF** (not in TALK mode).
2. Press mem button.
3. Use the CID/VOL (-) arrow or CID/VOL (+) arrow button to scroll through the numbers stored in memory until the desired number is shown.
4. Press TALK/CALLBACK. The numbers dial automatically.

**IMPORTANT:** If you make test calls to emergency numbers stored in memory, remain on the line and briefly explain the reason for the call to the dispatcher. Also, it's a good idea to make these calls in off-peak hours, such as early morning or late evening.

### **INSERTING A PAUSE IN THE DIALING SEQUENCE**

When storing information in memory, press the # pause button twice within one second to insert a delay in the dialing sequence of a stored telephone number when a pause is needed to wait for a dial tone (for example after you dial 9 for an outside line, or to wait for a computer access tone). Pause shows on the display as a "P." Each pause counts as 1 digit in the dialing sequence.

## REVIEWING AND DELETING STORED NUMBERS

1. Press mem, then use the CID/VOL (-) arrow or CID/VOL (+) arrow button to view the entry.
2. While the entry is displayed, press channel/delete button to delete the entry. The display shows *DELETE?*
3. Press channel/delete again to delete the entry. *DELETED* shows in the display.

## CHAIN DIALING FROM MEMORY

Use this feature to make calls which require a sequence of numbers such as using a calling card for a frequently called long distance number. Basically, you dial each part of the sequence from memory. The following example shows how you can use chain dialing to make a call through a long distance service:

<i>The Number For</i>	<i>Memory Location</i>
Long distance access number	7
Authorization code	8
Frequently called long distance number	9

1. Make sure the phone is **ON**.
2. Press mem and then press 7.
3. When you hear the access tone, press mem again and then press 8.
4. At the next access tone, press mem and then 9.

**TIP:** Wait for the access tones between pressing the memory button, or your call might not go through.

## PROGRAMMABLE TIMER

Keep track of baking or cooking times with the built-in, easy-to-read digital display timer. A loud two-minute alarm sounds when countdown time expires.

Both handset and the Spacemaker® unit has the timer functions.

## SETTING THE TIMER

### At the handset

1. Make sure the handset is **OFF** (not in TALK mode).
2. Press the timer button.
3. The unit displays *SETTIMER 00 MIN 00 SEC*, and the first digit (minutes) blinks in the display.
4. Press the desired number 0-9.
5. After the first digit is entered, the second digit blinks.
6. Continue entering digits for the number of seconds you want to set.

### At the Spacemaker® unit

1. Make sure the speakerphone is **OFF** (not in TALK mode).
2. Press the timer button.
3. The unit displays *SETTIMER 00 MIN 00 SEC*, and the first digit (minutes) blinks in the display.
4. Press CID VOL(-) arrow key to change the value of the blinking digit.
5. Press CID VOL(+) arrow key to blink the next digit.
6. Continue entering digits for the number of seconds you want to set.

**NOTE:** Maximum timing period is 99 minutes 99 seconds, while one minute equals 60 seconds.

## STARTING THE TIMER

When the countdown time is set,

1. Press the timer button to start counting down. You will hear a confirmation tone.
2. When the countdown time expires, *TIMER ON 00 MIN 00 SEC* shows in the display, and an alarm sounds for two minutes.

## STOPPING THE TIMER

When the phone is **OFF** (not in TALK mode), press the TONE\*/exit or timer button to stop the countdown and return to standby mode.

**NOTE:** The timer stops automatically if the battery charge is low or empty.

## PAUSING THE TIMER

Press the timer button to pause the countdown. The remaining time is held. Press timer again to resume the countdown.

## USING THE TIMER WITH OTHER MODES

Once the countdown starts, the timer keeps counting down until time runs out and the alarm sounds even if the phone is in other modes. To cancel the timer while in other modes, press **TONE\*/exit** or **timer**. The timer does not show in the display in other modes. To view the remaining time, press the timer button.

## TALK MODE

1. Press the timer button to view the remaining time, and press timer again to display the channel number, call counter, and volume level.
  - When the countdown is complete, *TIMER STOP* shows in the display, and an alarm sounds for two minutes.
2. Press the timer button to stop the alarm and display the channel number, call counter, and volume level.

**NOTE:** To maximize the countdown timer's functionality, ensure the battery is fully charged.

## CHANGING THE BATTERY

Make sure the telephone is **OFF** before you replace battery.

1. Remove the battery compartment door.
2. Disconnect the battery plug from the jack in the handset battery compartment and remove the battery pack.
3. Insert the new battery pack and connect the cord into the jack inside the handset.
4. Put the battery compartment door back on.

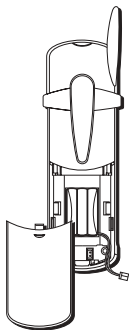



5. Place handset in the Spacemaker® to charge. Allow the handset battery to properly charge (for 12 hours) prior to first use or when you install a new battery pack. If you do not properly charge the phone, battery performance will be compromised.



**CAUTION:** To reduce the risk of fire or personal injury, use only the battery 5-2461.

## **DISPLAY MESSAGES**

---

The following indicators show the status of a message or of the unit.

<b>INCOMPLETE DATA</b>	Caller information has been interrupted during transmission or the phone line is excessively noisy.
<b>ENTER NAME</b>	Prompt telling you to enter the name for one of the 10 memory locations.
<b>ENTER TEL NUMBR</b>	Prompt telling you to enter the telephone number for one of the 10 memory locations.
<b>PRESS AND HOLD FORMAT KEY</b>	Prompt telling you to re-register the handset or the Spacemaker® unit to the wall base unit.
<b>DELETE?</b>	Prompt asking if you want to erase Caller ID records or one of the 10 numbers stored in the phone's outgoing memory.
<b>DELETE ALL?</b>	Prompt asking if you want to erase all Caller ID records.
<b>DELETED</b>	Prompt confirming the Caller ID /Memory record is erased.
<b>END OF LIST</b>	Indicates that there is no additional information in Caller ID memory.
<b>BLOCKED NUMBER</b>	The callers telephone number is blocked from transmission.
<b>LINE IN USE</b>	Indicates that either the handset or the Spacemaker® unit or another phone connected to the same line is in use.
<b>NEW</b>	Indicates call or calls have not been reviewed.
<b>UNKNOWN NAME/ CALLER/NUMBER</b>	The incoming call is from an area not serviced by Caller ID or the information was not sent.
<b>PAGING</b>	Someone has pressed the page button on the base.

<b>BLOCKED CALL</b>	The call information is blocked from transmission.
<b>BLOCKED NAME</b>	The caller's name is blocked from transmission.
<b>REPT</b>	Repeat call message. Indicates that a new call from the same number was received more than once.
<b>NO DATA</b>	No Caller ID information was received.
<b>EMPTY</b>	Indicates a memory location is vacant.
<b>NO CALLS</b>	Indicates no CID records have been stored.

## **HANDSET SOUND SIGNALS**

<i>Signal</i>	<i>Meaning</i>
A long warbling tone (with ringer on)	Signals an incoming call
Two long beeps	Confirmation Tone
One short and one long beep	Page signal
One short beep every seven seconds	Low battery warning

## **HEADSET AND BELT CLIP OPERATION**

### **CONNECTING AN OPTIONAL HEADSET TO THE HANDSET**

For hands free conversation, connect the headset (optional) to the HEADSET jack as shown. The handset receiver and microphone are disabled when the headset is connected.

**TIP:** To order a headset, please refer to the accessory order form at the end of this user's guide.

Adjust the headset to rest comfortably on top of your head and over your ear. Move the microphone to approximately 2 to 3 inches from your mouth.



**headset plug**

- Press the TALK/CALLBACK button to answer or place a call before using the headset.

### CONNECTING THE BELT CLIP

There are two slots, one on each side of the headset.

- Attach the belt clip by inserting the sides of the belt clip into the slots. Snap the ends of the belt clip into place.

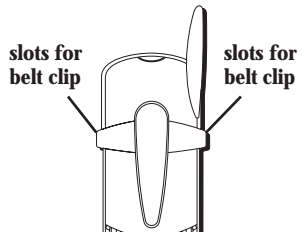

## TROUBLESHOOTING TIPS

---

### CALLER ID

No Display

- Check or replace the handset batteries.
- Make sure the unit is connected to a non-switched electrical outlet. Disconnect the unit from the plug and plug it in again.
- You must subscribe to Caller ID service from your local telephone company to receive CID information.

---

Caller ID Error Message

- The unit displays this message if it detects anything other than valid Caller ID information during the silent period after the first ring. This message indicates the presence of noise on the line.
- 

### TELEPHONE

No dial tone

- Check or repeat installation steps:
- Make sure the wall base unit is correctly plugged into the electrical outlet. Make sure power cords are connected to working electrical outlets. Make sure the telephone line cord is connected to the telephone line jacks (at the wall base unit and the wall).
- Disconnect the wall base unit from the wall telephone jack and connect another phone to the same jack. If there is no dial tone in the second phone, the problem might be your wiring or local service.

- Handset or Spacemaker® unit may be out of range from the wall base unit. Move closer to wall base unit.
  - Make sure the handset battery is properly charged (16 hours).
  - Make sure the handset battery pack is correctly installed.
  - Did the handset beep when you pressed the TALK/CALLBACK button? Did the display indicator turn on? The battery may need to be charged.
- 

Dial tone is OK, but can't dial out

- Make sure the tone/pulse setting is programmed correctly.
- 

Handset does not ring

- Make sure the ringer switch on the handset is turned to ON.
  - You may have too many extension phones on your line. Try unplugging some phones.
  - See solutions for "No dial tone."
- 

Handset or Spacemaker® unit loses registration ID

- If the handset or Spacemaker® unit becomes unregistered, *PRESS AND HOLD BASE PAGE KEY* shows in the display to prompt you to re-register the handset or the Spacemaker® until the wall base unit restores the registration ID.
  - If registration is not successful, unplug the wall base unit from the electrical outlet and re-plug it after a few seconds to reset the unit.
- 

You experience static, noise, or fading in and out

- Change channels
  - Handset or Spacemaker® unit may be out of range of wall base unit. Move closer to wall base unit.
  - Relocate the wall base unit.
  - Charge the battery.
  - Make sure wall base unit is not plugged into an outlet with another household appliance.
-

### Handset beeps

- Place handset in to the Spacemaker® unit charge cradle to reset. If that doesn't work, charge battery for 16 hours.
  - See solutions for "No dial tone."
  - Replace battery.
- 

### Spacemaker® beeps

- Disconnect the power supply, wait for 2 minutes and re-connect it to reset.
  - See solutions for "No dial tone".
- 

### Memory Dialing

- Did you program the memory location keys correctly?
  - Did you follow proper dialing sequence?
  - Make sure the tone/pulse setting is programmed correctly.
  - Did you reprogram numbers into memory after power outage or battery replacement?
-

## SERVICE

---

If trouble is experienced with this equipment, for repair or warranty information, please contact customer service at **1-800-448-0329**. If the equipment is causing harm to the telephone network, the telephone company may request that you disconnect the equipment until the problem is resolved.

This product may be serviced only by the manufacturer or its authorized service agents. Changes or modifications not expressly approved by ATLINKS USA, Inc. could void the user's authority to operate this product. For instructions on how to obtain service, refer to the warranty included in this guide or call customer service at **1-800-448-0329**.

Or refer inquiries to:  
ATLINKS USA, Inc.  
Manager, Consumer Relations  
P O Box 1976  
Indianapolis, IN 46206

Attach your sales receipt to the booklet for future reference or jot down the date this product was purchased or received as a gift. This information will be valuable if service should be required during the warranty period.

Purchase date \_\_\_\_\_

Name of store \_\_\_\_\_

# INDEX

---

## Symbols

3-Way Conferencing 23, 27

## A

Accessory Order Form 49  
AM Antenna 34  
Answering System Memory Full 30  
Answering System ON/OFF 18  
Answering System Operation 29  
At the handset 39  
At the Spacemaker® Unit 39  
Auto Standby 24

## B

Band 35  
Before Mounting 11  
Before You Begin 7

## C

CallTimer 25, 29  
Call Transfer 24, 27  
Call Waiting Caller ID 32  
Caller ID 43  
Caller ID (CID) 32  
Chain Dialing from Memory 38  
Changing a Stored Number 36  
Changing Stations 35  
Changing the Battery 40  
Changing the CID Number Format 34  
Channel Button 24, 28  
Charge Indicator Light 28  
Charging the Handset Battery 10  
Clock 35  
Connecting an Optional Headset to the Handset 42  
Connecting the AC (Electrical) Power 9, 10  
Connecting the Belt Clip 43  
Connecting the Telephone Line 9

## D

Default Settings 19, 22  
Deleting All CID Records 34  
Deleting the CID Record Showing in the Display 33  
Dialing a CID Number 34  
Dialing a Stored Number 37  
Digital Security System 7  
Display Backlight 28  
Display Contrast 18  
Display Messages 41

## E

Equipment Approval Information 2  
Erasing Messages 30  
Exit 25, 28

## F

Finding the Handset 25  
Flash 24, 27  
FM Antenna 35

## H

Handset 9  
Handset and Wall Base Unit Layout 15  
Handset Operation 22  
Handset Setup 20  
Handset Sound Signals 42  
Headset and Belt Clip Operation 42  
Hearing Aid Compatibility 3

## I

Important Installation Guidelines 7  
In Use Indicator Light 24  
Inserting a Pause in the Dialing Sequence 37  
Installation Guidelines 8  
Installing the Phone 8  
Interference Information 3  
Introduction 6

## L

- Language 16
- Last Number Redial 24
- Leaving a Memo 31
- Limited Warranty 50
- Line in Use 23, 27
- Local Area Code 17, 22

## M

- Making a Call 23, 27
- Memory 35
- Message Playback 30
- Messages Indicator 29
- MIC Mute 28
- Mounting Hardware Packed with Your Unit 11
- Mounting Procedure 12

## P

- Parts Checklist 7
- Pausing the Timer 40
- Programmable Timer 38

## R

- Radio Operation 34
- Radio Volume 35
- Receiving a Call 23, 27
- Receiving and Storing Calls 32
- Recording the Outgoing Announcement 29
- Registration 22, 26
- Remote Access 31
- Reviewing and Deleting Stored Numbers 38
- Reviewing Announcement 29
- Reviewing CID Records 33
- Ringer 25
- Ringer Setup 16, 20

## S

- Safety Precautions 7
- Screening Calls from the Spacemaker® 30

- Service 46
- Setting the Rings to Answer 18
- Setting the Security Code for Remote Access 19
- Setting the Timer 39
- Spacemaker® Unit 10, 19
- Spacemaker® Unit Layout 15
- Spacemaker® Unit Setup 16
- Speaker Indicator Light 27
- Speakerphone Guidelines 26
- Speakerphone Location 26
- Speakerphone Operation 26
- Speakerphone Volume 28
- Starting the Timer 39
- Stopping the Timer 39
- Storing a Name and Number in Memory 36
- Storing a Redial Number 36
- Storing Preset Stations 35
- System Setup 16, 21

## T

- TALK Mode 40
- Telephone 43
- Telephone Jack Requirements 8
- Temporary Tone 25
- Tone /Pulse Dialing 22
- Tone/Pulse Dialing 17
- Tools Required 10
- Transferring CID Records to Memory 33
- Troubleshooting Tips 43
- Turning on the Radio 35

## U

- Under Cabinet Mounting 10
- Using Preset Stations 35
- Using the Timer with Other Modes 40

## V

- Voice Instructions 29
- Volume 25

## W

- Wall Base Unit 8





# LIMITED WARRANTY

---

## What your warranty covers:

- Defects in materials or workmanship.

## For how long after your purchase:

- One year, from date of purchase.

(The warranty period for rental units begins with the first rental or 45 days from date of shipment to the rental firm, whichever comes first.)

## What we will do:

- Provide you with a new or, at our option, a refurbished unit. The exchange unit is under warranty for the remainder of the original product's warranty period.

## How you get service:

- Properly pack your unit. Include any cables, etc., which were originally provided with the product. We recommend using the original carton and packing materials.
- "Proof of purchase in the form of a bill of sale or receipted invoice which is evidence that the product is within the warranty period, must be presented to obtain warranty service." For rental firms, proof of first rental is also required. Also print your name and address and a description of the defect. Send via standard UPS or its equivalent to:

**ATLINKS USA, Inc.**  
c/o Thomson  
11721 B Alameda Ave.  
Socorro, Texas 79927

- Pay any charges billed to you by the Exchange Center for service not covered by the warranty.
- Insure your shipment for loss or damage. ATLINKS accepts no liability in case of damage or loss.
- A new or refurbished unit will be shipped to you freight prepaid.

## What your warranty *does not* cover:

- Customer instruction. (Your Owner's Manual provides information regarding operating instructions and user controls. Any additional information, should be obtained from your dealer.)
- Installation and setup service adjustments.
- Batteries.
- Damage from misuse or neglect.
- Products which have been modified or incorporated into other products.
- Products purchased or serviced outside the USA.
- Acts of nature, such as but not limited to lightning damage.

## Product Registration:

- Please complete and mail the Product Registration Card packed with your unit. It will make it easier to contact you should it ever be necessary. The return of the card is not required for warranty coverage.

## Limitation of Warranty:

- THE WARRANTY STATED ABOVE IS THE ONLY WARRANTY APPLICABLE TO THIS PRODUCT. ALL OTHER WARRANTIES, EXPRESS OR IMPLIED (INCLUDING ALL IMPLIED WARRANTIES OF MERCHANTABILITY OR FITNESS FOR A PARTICULAR PURPOSE) ARE HEREBY DISCLAIMED. NO VERBAL OR WRITTEN INFORMATION GIVEN BY ATLINKS USA, INC., ITS AGENTS, OR EMPLOYEES SHALL CREATE A GUARANTY OR IN ANY WAY INCREASE THE SCOPE OF THIS WARRANTY.
- REPAIR OR REPLACEMENT AS PROVIDED UNDER THIS WARRANTY IS THE EXCLUSIVE REMEDY OF THE CONSUMER. ATLINKS USA, INC. SHALL NOT BE LIABLE FOR INCIDENTAL OR CONSEQUENTIAL DAMAGES RESULTING FROM THE USE OF THIS PRODUCT OR ARISING OUT OF ANY BREACH OF ANY EXPRESS OR IMPLIED WARRANTY ON THIS PRODUCT. THIS DISCLAIMER OF WARRANTIES AND LIMITED WARRANTY ARE GOVERNED BY THE LAWS OF THE STATE OF INDIANA. EXCEPT TO THE EXTENT PROHIBITED BY APPLICABLE LAW, ANY IMPLIED WARRANTY OF MERCHANTABILITY OR FITNESS FOR A PARTICULAR PURPOSE ON THIS PRODUCT IS LIMITED TO THE APPLICABLE WARRANTY PERIOD SET FORTH ABOVE.

## How state law relates to this warranty:

- Some states do not allow the exclusion nor limitation of incidental or consequential damages, or limitations on how long an implied warranty lasts so the above limitations or exclusions may not apply to you.
- This warranty gives you specific legal rights, and you also may have other rights that vary from state to state.

## If you purchased your product outside the USA:

- This warranty does not apply. Contact your dealer for warranty information.

Model 26976  
16201210 (Rev. 0 E/S)  
04-05  
Printed in China

**ATLINKS USA, Inc.**  
101 West 103rd Street  
Indianapolis, IN 46290  
© 2004 ATLINKS USA, Inc.  
Trademark(s) ® Registered  
Marca(s) Registrada(s)

26976



**Teléfono Inalámbrico Ahorrador de Espacio  
(SPACEMAKER®) de 900 MHz, con Altavoz y  
Sistema Contestador e Identificador de Llamada  
en Espera, Temporizador y Radio AM/ FM Digital  
Guía del Usuario**



# INFORMACIÓN SOBRE LA APROBACIÓN DE EQUIPO

El equipo de su teléfono esta aprobado para la conexión con la red Telefónica Pública (Public Switched Telephone Network) y cumple con los requisitos establecidos en las secciones 15 y 68 de las Reglas y Regulaciones de la FCC y con los Requerimientos técnicos para Equipos de Terminales Telefónicas (Technical Requirements for Telephone Terminal Equipment), publicado por ACTA.

## 1 Notificación a la Compañía Telefónica Local

En la parte de abajo de este equipo hay una etiqueta que indica, entre otra información, el número de US y el Número de Equivalencia de Timbres (REN) para este equipo. Usted debe, cuando sea requerido, proveer esta información a su compañía telefónica.

El REN es útil para determinar el número total de artefactos que Ud. puede conectar a su línea telefónica, todavía asegurando que todos estos artefactos sonarán cuando se llame su número telefónico. En la mayoría de las áreas (pero no en todas), el total de los números REN de todos los artefactos conectados a una línea no debe exceder 5. Para estar seguro del número total de artefactos que Ud. pueda conectar a su línea (determinado por el REN), Ud. deberá ponerse en contacto con su compañía telefónica local.

Cualquier enchufe y conexión que se utilice para conectar este equipo al cableado del edificio y a la red telefónica, debe estar en conformidad con el reglamento de la FCC Parte 68 que ha sido adoptado por la ACTA. Un cable telefónico y un enchufe modular que han sido aprobados y están en conformidad con dicho reglamento han sido provistos con este producto. Están diseñados para ser conectados a un enchufe modular compatible, que también esté en conformidad. Para más detalles, vea las instrucciones para la instalación.

### NOTAS:

- No se puede usar este equipo con un teléfono de previo pago proveído por la compañía telefónica.
- Las líneas compartidas son sujetas a las tarifas del estado, y por eso, es posible que Ud. no pueda usar su propio equipo telefónico si Ud. estuviera compartiendo la misma línea telefónica con otros abonados.
- Se debe notificar a la compañía telefónica cuando se desconecte permanentemente su teléfono de la línea.
- Si su casa tiene algún equipo de alarma especial conectado a la línea telefónica, asegúrese que la instalación de este producto no desactive su equipo de alarma. Si usted tiene alguna pregunta sobre qué puede desactivar su equipo de alarma, consulte a su compañía telefónica o a un instalador calificado.

## 2 Derechos de la Compañía Telefónica

Si su equipo causase algún problema en su línea que pudiera dañar la red telefónica, la compañía telefónica siempre que sea posible le avisará de la posible interrupción temporal de su servicio. En caso que la compañía no pudiera avisarle de antemano y hubiera necesidad de tomar tal acción, la compañía telefónica podrá interrumpir su servicio inmediatamente. En caso de tal interrupción telefónica temporal la compañía debe: (1) darle aviso al momento de tal interrupción temporal de servicio, (2) concederle a Ud. la oportunidad de corregir la situación, (3) informarle a Ud. de sus derechos de presentar una queja a la Comisión de acuerdo con los procedimientos dictados en la Subparte E de la Parte 68 de las Regulaciones y Reglas de la FCC.

La compañía telefónica puede hacer los cambios en sus instalaciones de comunicación, en equipos, en sus funcionamientos o procedimientos que digne necesarios para el manejo de sus negocios y que no sean incompatibles con las Reglas y Regulaciones de la FCC. Si estos cambios pudieran alterar el uso o el funcionamiento de su equipo telefónico, la compañía telefónica deberá darle aviso adecuado en escrito para que Ud. goce de un servicio ininterrumpido.

**ADVERTENCIA: PARA PREVENIR EL RIESGO DE UNFUEGO O DE UNA SACUDIDA ELECTRICA, NO EXPONGA ESTE APARATO A LA LLUVIA O A LA HUMEDAD.**

 <p>EL RELÁMPAGO Y LA PUNTA DE FLECHA DENTRO DEL TRIANGULO ES UNA SENAL DE ADVERTENCIA. ALERTANDOLE A UD. DE QUE HAY VOLTAJE PELIGROSO DENTRO DEL PRODUCTO.</p>	<b>ATTENTION:</b> RIESGO DE SACUDIDA ELECTRICA NO ABRA	 <p>EL SIGNO DE EXCLAMACION DENTRO DEL TRIANGULO ES UNA SENAL DE ADVERTENCIA. ALERTANDOLE A UD. DE QUE EL PRODUCTO, TRAE INCLUIDO, INSTRUCCIONES MUY IMPORTANTES.</p>
<b>VEA ADVERTENCIA EN LA PARTE POSTERIOR/BASE DEL PRODUCTO.</b>		

## INFORMACIÓN DE INTERFERENCIAS

---

Este artefacto cumple con la Parte 15 de las Reglas de la FCC. Su funcionamiento es sujeto a las dos condiciones siguientes: (1) Este artefacto no puede causar interferencia dañosa, y (2) Este artefacto debe aceptar cualquier interferencia recibida, incluyendo interferencia que puede causar un funcionamiento no deseado.

Este equipo ha sido probado y cumple con los límites para un artefacto digital de la Clase B, de conformidad con la Parte 15 de las Reglas de la FCC. Estos límites han sido diseñados para proporcionar una protección razonable contra una interferencia dañosa que pueda existir en una instalación doméstica.

Este equipo genera, usa y puede radiar la energía de frecuencia de una radio y, si no fuera instalado y usado de acuerdo con las instrucciones, puede causar interferencia dañosa a las transmisiones radiales. Sin embargo, no hay garantía que la interferencia no ocurrirá en una instalación en particular.

Si este equipo causa en efecto una interferencia dañosa a la recepción de la radio o de la televisión, lo cual puede ser determinado apagando y prendiendo el equipo, le animamos a Ud. de tratar de corregir la interferencia por medio de una (o más) de las sugerencias siguientes:

- Cambie la posición o la ubicación de la antena (quiere decir la antena de la radio o de la televisión que está recibiendo la interferencia).
- Cambie la posición o cambie la ubicación y aumente la distancia entre el equipo de telecomunicaciones y la antena receptora de la radio o de la televisión que está recibiendo la interferencia.
- Conecte el equipo de telecomunicaciones a una toma en un circuito diferente del circuito al cual la antena receptora esté conectada.

Si estas medidas no eliminan la interferencia, favor de consultar a su distribuidor o a un técnico de radio/televi

sión experto por otras sugerencias. También, la Comisión Federal de Comunicaciones (FCC) ha preparado un folleto muy útil, "How To Identify and Resolve Radio/TV Interference Problems" ("Como Identificar y Resolver Problemas de Interferencia de Radio/Televisión"). Este folleto se puede obtener del U.S. Government Printing Office, Washington, D.C. 20402. Favor de especificar el número 004-000-00345-4 cuando haga su pedido.

## COMPATIBILIDAD CON AUDÍFONOS (CCA)

---

Se juzga que este teléfono es compatible con audífonos, en base a las normas de la FCC.

El número de la US está ubicado en el fondo de la base El numero REN esta ubicado en el fondo de la base
---

**Accesorios:** No utilice accesorios que no hayan sido recomendados por el fabricante de este producto, porque puede ser riesgoso.

**Relámpagos:** Para protección adicional para este producto durante una tormenta de relámpagos, o cuando el aparato no se supervisa o no se utiliza por un período largo de tiempo, desconéctelo de la pared, y desconecte la antena o el cableado. El tomar esta precaución evita el daño al aparato causado por relámpagos y cortes de corriente.

**Partes de Repuesto:** Cuando se requieren partes de repuesto, asegúrese de que el técnico de reparación utilice únicamente las partes especificadas por el fabricante o partes que tengan las mismas características que la pieza original. Las sustituciones de piezas no autorizadas pueden resultar en incendios, choques eléctricos u otros peligros.

**Verificación de seguridad:** Al completar cualquier servicio o reparación en este producto, pida al técnico que lleve a cabo las verificaciones de seguridad pertinentes para determinar si el producto está en buenas condiciones de funcionamiento.

**Montaje sobre Techo o pared:** Este producto debe estar montado en una pared o techo únicamente de la manera recomendada por el fabricante.

# TABLA DE CONTENIDO

<b>INFORMACIÓN SOBRE LA APROBACIÓN</b>		PROGRAMACIÓN DEL DÍA/HORA .....	16
DE EQUIPO .....	2	PROGRAMACIÓN DEL TIMBRE .....	16
<b>INFORMACIÓN DE INTERFERENCIAS .....</b>	<b>3</b>	PROGRAMACIÓN DEL SISTEMA .....	16
<b>COMPATIBILIDAD CON AUDÍFONOS (CCA) .....</b>	<b>3</b>	IDIOMA .....	16
<b>INTRODUCCIÓN .....</b>	<b>6</b>	CLAVE DE ÁREA LOCAL .....	17
SISTEMA DIGITAL DE SEGURIDAD .....	7	MARCADO POR TONO/PULSO .....	17
<b>ANTES DE COMENZAR .....</b>	<b>7</b>	CONTRASTE DE LA PANTALLA .....	18
LISTA DE PARTES .....	7	SISTEMA CONTESTADOR ENCENDIDO/ APAGADO .....	18
<b>PAUTAS IMPORTANTES PARA LA</b>		PARA PROGRAMAR LOS TIMBRES .....	19
<b>INSTALACIÓN .....</b>	<b>7</b>	PARA CONTESTAR .....	19
PRECAUCIONES DE SEGURIDAD .....	7	PARA PROGRAMAR EL CÓDIGO DE SEGURIDA PARA .....	19
<b>PAUTAS PARA LA INSTALACIÓN .....</b>	<b>8</b>	ACCESO REMOTO .....	19
REQUERIMIENTOS PARA ENCHUFE TELÉFONICO .....	8	APARATO AHORRADOR DE ESPACIO SPACEMAKER® .....	19
<b>INSTALACIÓN DEL TELÉFONO .....</b>	<b>8</b>	PROGRAMACIONES DE FÁBRICA .....	20
BASE DE PARED .....	8	<b>PROGRAMACIÓN DEL AURICULAR .....</b>	<b>20</b>
PARA CONECTAR LA LÍNEA TELÉFONICA .....	9	PARA PROGRAMAR LOS TIMBRES .....	20
PARA CONECTAR LA CORRIENTE AC (ELÉCTRICA) .....	9	PARA CONTESTAR .....	20
AURICULAR .....	9	PROGRAMACIÓN DEL SISTEMA .....	21
<b>AHORRADOR DE ESPACIO</b>		IDIOMA .....	21
<b>(SPACEMAKER®) .....</b>	<b>10</b>	CLAVE DE ÁREA LOCAL .....	22
PARA CONECTAR LA CORRIENTE AC (ELÉCTRICA) .....	10	MARCADO POR TONO/PULSO .....	22
PARA CARGAR LA BATERÍA DEL AURICULAR ..	10	PROGRAMACIONES DE FÁBRICA .....	22
<b>MONTAJE BAJO EL GABINETE .....</b>	<b>10</b>	<b>OPERACIÓN DEL AURICULAR .....</b>	<b>22</b>
HERRAMIENTAS NECESARIAS .....	10	REGISTRO .....	22
LOS ACCESORIOS PARA EL MONTAJE VIENEN EMPACADOS CON SU APARATO .....	11	PARA RECIBIR UNA LLAMADA .....	23
ANTES DEL MONTAJE .....	11	PARA HACER UNA LLAMADA .....	23
PROCEDIMIENTO PARA MONTAJE .....	12	LÍNEA EN USO .....	23
<b>FORMATO DEL AURICULAR Y DE LA</b>		CONFERENCIA CON 3 PERSONAS .....	23
<b>BASE DE PARED .....</b>	<b>15</b>	TRANSFERENCIA DE LLAMADAS .....	24
<b>FORMATO DEL APARATO AHORRADOR</b>		ÚLTIMO NÚMERO MARCADO .....	24
<b>DE ESPACIO (SPACEMAKER®) .....</b>	<b>15</b>	BOTÓN PARA SERVICIOS ESPECIALES ("FLASH") .....	24
<b>PROGRAMACIÓN DEL APARATO</b>		INDICADOR LUMINOSO DE EN USO .....	24
<b>AHORRADOR DE ESPACIO</b>		AUTO ALERTA .....	24
<b>(SPACEMAKER®) .....</b>	<b>16</b>	BOTÓN DE CANALES .....	24
		TONO TEMPORARIO .....	25

(La Tabla de Contenido continua en la siguiente página)

SALIDA .....	25	<b>OPERACIÓN DE LA RADIO .....</b>	<b>34</b>
PARA ENCONTRAR EL AURICULAR .....	25	ANTENA DE AM .....	34
TIMBRE .....	25	ANTENA DE FM .....	34
VOLUMEN .....	25	PARA ENCENDER LA RADIO .....	35
TEMPORIZADOR DE LLAMADAS .....	25	BANDA .....	35
<b>FUNCIONAMIENTO DEL ALTAVOZ .....</b>	<b>26</b>	VOLUMEN DE LA RADIO .....	35
LOCALIZACIÓN DEL ALTAVOZ .....	26	PARA CAMBIAR ESTACIONES .....	35
PAUTAS PARA EL USO DEL ALTAVOZ .....	26	PARA ALMACENAR ESTACIONES	
REGISTRO .....	26	PRE-PROGRAMADAS .....	35
PARA RECIBIR UNA LLAMADA .....	27	PARA UTILIZAR ESTACIONES	
PARA HACER UNA LLAMADA .....	27	PRE-PROGRAMADAS .....	35
LÍNEA EN USO .....	27	RELOJ .....	35
CONFERENCIA CON 3 PERSONAS .....	27	<b>MEMORIA .....</b>	<b>35</b>
TRANSFERENCIA DE LLAMADAS .....	27	PARA ALMACENAR UN NOMBRE Y NÚMERO	
BOTÓN PARA SERVICIOS ESPECIALES		EN LA MEMORIA .....	36
("FLASH") .....	27	PARA CAMBIAR UN NÚMERO	
INDICADOR LUMINOSO DEL ALTAVOZ .....	27	ALMACENADO .....	36
INDICADOR LUMINOSO DE CARGA .....	28	PARA ALMACENAR UN NÚMERO PARA	
SALIDA .....	28	VOLVERSE A MARCAR .....	36
CONTRALUZ DE LA PANTALLA .....	28	PARA MARCAR UN NÚMERO ALMACENADO ..	37
BOTÓN DE CANALES .....	28	PARA INTRODUCIR UNA PAUSA EN LA	
VOLUMEN DEL ALTAVOZ .....	28	SECUENCIA DE DISCADO .....	37
ENMUDECEDOR DEL MICRÓFONO .....	28	PARA REVISAR Y BORRAR NÚMEROS	
TEMPORIZADOR DE LLAMADAS .....	29	ALMACENADOS .....	38
<b>PROGRAMACIÓN DEL SISTEMA CONTESTADOR .....</b>	<b>29</b>	DISCADO EN CADENA DESDE LA	
INSTRUCCIONES DE VOZ .....	29	MEMORIA .....	38
PARA GRABAR EL ANUNCIO SALIENTE .....	29	<b>TEMPORIZADOR PROGRAMABLE .....</b>	<b>38</b>
PARA REVISAR EL ANUNCIO .....	29	PARA PROGRAMAR EL TEMPORIZADOR .....	38
INDICADOR DE MENSAJES .....	29	PARA EMPEZAR EL TEMPORIZADOR .....	39
PARA FILTRAR LLAMADAS DESDE EL		PARA DETENER EL TEMPORIZADOR .....	39
APARATO (SPACEMAKER®) .....	29	PARA HACER UNA PAUSA EN EL CONTEO .....	39
REPRODUCCIÓN DE MENSAJES .....	30	PARA UTILIZAR EL TEMPORIZADOR CON	
LA MEMORIA DEL SISTEMA CONTESTADOR		OTRAS MODALIDADES .....	40
ESTÁ LLENA .....	30	MODALIDAD PARA HABLAR ("TALK") .....	40
PARA BORRAR MENSAJES .....	30	<b>CAMBIO DE LA BATERÍA .....</b>	<b>40</b>
PARA DEJAR UN RECADO .....	30	<b>MÁQUINA CONTESTADORA .....</b>	<b>41</b>
ACCESO REMOTO .....	31	<b>SEÑALES SONORAS DEL AURICULAR .....</b>	<b>42</b>
<b>IDENTIFICADOR DE LLAMADAS (CID) .....</b>	<b>31</b>	<b>OPERACIÓN DEL AUDÍFONO Y BROCHE DEL</b>	
CALLER ID (IDENTIFICADOR DE LLAMADAS)		<b>CINTURÓN .....</b>	<b>42</b>
CON CALL WAITING (LLAMADA		PARA CONECTAR UNOS AUDÍFONOS	
EN ESPERA) .....	32	OPCIONALES AL AURICULAR .....	42
PARA RECIBIR Y ALMACENAR LLAMADAS .....	32	CONEXIÓN DEL BROCHE DEL CINTURÓN .....	43
PARA REVISAR ARCHIVOS DEL		<b>DETECCIÓN DE AVERÍAS .....</b>	<b>43</b>
IDENTIFICADOR DE LLAMADAS .....	32	IDENTIFICADOR DE LLAMADAS .....	43
PARA TRANSFERIR ARCHIVOS DEL		TELÉFONO .....	43
IDENTIFICADOR DE LLAMADAS A		<b>SERVICECÓMO OBTENER SERVICIOS DE</b>	
LA MEMORIA .....	32	<b>MANTENIMIENTO .....</b>	<b>46</b>
PARA BORRAR EL ARCHIVO QUE SE		<b>GARANTÍA LIMITADA .....</b>	<b>46</b>
MUESTRA EN LA PANTALLA .....	33	<b>ÍNDICE .....</b>	<b>47</b>
PARA BORRAR TODOS LOS ARCHIVOS DEL		<b>FORMULARIO PARA HACER PEDIDOS</b>	
IDENTIFICADOR DE LLAMADAS .....	33	<b>DE ACCESORIOS .....</b>	<b>49</b>
PARA MARCAR UN NÚMERO DEL			
IDENTIFICADOR DE LLAMADAS .....	34		
PARA CAMBIAR EL FORMATO DEL NÚMERO			
DE IDENTIFICADOR DE LLAMADAS .....	34		

## INTRODUCCIÓN

---



**CUIDADO:** Cuando utilice equipo telefónico, hay instrucciones básicas de seguridad que siempre deben seguirse. Refiérase a la guía de INSTRUCCIONES DE SEGURIDAD IMPORTANTES provista con este producto y guárdela para referencia futura.

Su teléfono con Identificador de Llamada en Espera almacena y muestra información específica, provista por su compañía telefónica local, a suscriptores al servicio de Identificador de Llamadas o servicios de identificación similares.

Su teléfono con Identificador de Llamadas le permite:

- Identificar a las personas que llaman antes de que usted conteste el teléfono.
- Ver la hora y fecha de cada llamada entrante.
- Grabar hasta 40 mensajes del Identificador de Llamadas en secuencia.
- Saber quién llamó mientras usted estaba fuera o en el teléfono.

Para aprovechar al máximo su nuevo teléfono, le sugerimos que se tome unos minutos ahora mismo para leer esta guía del usuario.

**IMPORTANTE:** Para poder utilizar todas las funciones del Identificador de Llamadas de este teléfono, usted debe estar suscrito, ya sea al servicio estándar de Identificador de Nombre/ Número o al servicio de Identificador de Llamada en Espera. Para saber quién le llama mientras usted está en el teléfono, usted debe suscribirse al servicio de Identificador de Llamada en Espera.

**CUIDADO:** Como los teléfonos inalámbricos operan con electricidad, usted debe tener por lo menos un teléfono en su casa que no sea inalámbrico, en caso de una interrupción de corriente.

**NOTA SOBRE LA INSTACION:** Algunos teléfonos inalámbricos operan a frecuencias que pueden causar interferencia con aparatos eléctricos instalados cerca, como televisores, hornos de microondas, y videocassetas. Para reducir o eliminar dicha interferencia, la base del teléfono inalámbrico no debe ser colocada cerca o encima de un televisor, un horno de microondas o una videocassetera. Si esta interferencia continúa, mueva el teléfono inalámbrico a una localización más apartada de estos aparatos.





## PAUTAS PARA LA INSTALACIÓN

---

- Instale la base de pared cerca de un enchufe telefónico (modular) y un enchufe de corriente eléctrica.
- El aparato Ahorrador de Espacio (Spacemaker ®) es un teléfono inalámbrico con altavoz y máquina contestadora. Antes de montarlo debajo de un gabinete, verifique si el altavoz inalámbrico y el radio funcionan bien en la localización seleccionada primero, y también verifique la orientación del cable del convertidor de corriente para la mejor recepción de FM.
- Evite áreas de mucho ruido, como una ventana hacia una calle con mucho tráfico, y ruido eléctrico como motores, hornos de micro ondas, o lámparas de luz fluorescente.
- Evite fuentes de calor, como conductos de calefacción, aparatos eléctricos que se calientan, radiadores y luz de sol directa.
- Evite áreas con humedad excesiva o temperaturas demasiado bajas.
- Evite áreas con mucho polvo.
- Evite colocar cerca de otros teléfonos o computadoras personales.

### REQUERIMIENTOS PARA ENCHUFE

#### TELEFÓNICO

Para utilizar este teléfono, usted puede necesitar un enchufe modular telefónico tipo RJ11C como el ilustrado aquí, instalado en su hogar. Si usted no tiene este tipo de enchufe, llame a su compañía telefónica local para preguntar cómo conseguirlo.

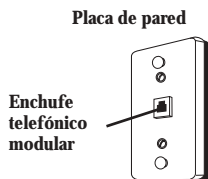

### INSTALACIÓN DEL TELÉFONO

---

Elija la mejor localización para instalar su base de pared y su Aparato Ahorrador de Espacio (Spacemaker ®). La base de pared debe ser conectada en un enchufe eléctrico con un enchufe modular telefónico cercano, mientras que su Aparato Ahorrador de Espacio (Spacemaker ®) debe ser montado bajo el gabinete, o puede ser colocado sobre una superficie plana como un escritorio o una mesa.

#### BASE DE PARED

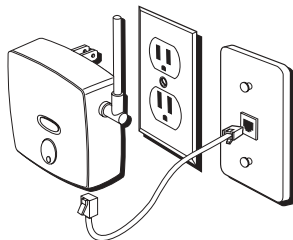

## PARA CONECTAR LA LÍNEA TELEFÓNICA

1. Conecte un extremo de la línea telefónica dentro del enchufe marcado "LINE" en la parte de abajo de la base de pared.
2. Conecte el otro extremo de la línea telefónica en un enchufe telefónico de pared.
3. Saque la antena de la base.

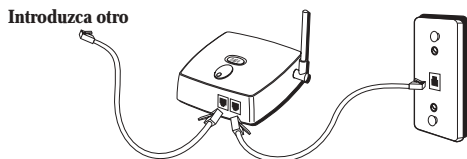

## PARA CONECTAR LA CORRIENTE AC (ELÉCTRICA)

1. Conecte la base de pared en un enchufe eléctrico.
2. Asegúrese de que la clavija esté introducida completamente dentro del enchufe y que esté bien instalado. Si no entra firmemente, elija otro enchufe eléctrico en donde se pueda conectar.

## AURICULAR

**NOTA:** La cubierta del paquete de baterías viene empacada junto con la batería.

### ANTES DE USARSE

CONECTE LA BATERIA E INSTALE LA CUBIERTA

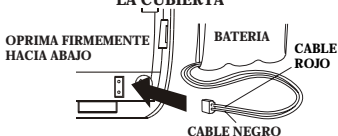

CARGUE DURANTE 12 HORAS

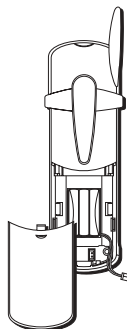

1. Conecte la batería en el enchufe localizado dentro del compartimiento de la batería.

**NOTA:** Es importante mantener la polaridad de (cable negro y rojo) en el enchufe dentro del compartimiento como se muestra en la ilustración.

2. Cierre al compartimiento de las baterías empujando la cubierta hacia arriba hasta que quede en su sitio.

## AHORRADOR DE ESPACIO (SPACEMAKER ®)

**SUGERENCIA:** Antes de montar el aparato Ahorrador de Espacio (Spacemaker ®) abajo del gabinete, le recomendamos que compruebe que el teléfono y la radio funcionan adecuadamente en la localización donde los piensa colocar.

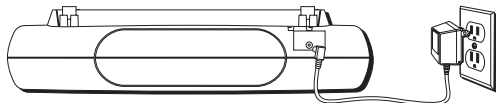

### PARA CONECTAR LA CORRIENTE AC (ELÉCTRICA)

Conecte el convertidor de corriente AC en un enchufe eléctrico y el conector DC en la parte trasera del aparato Spacemaker ®



**CUIDADO:** Utilice únicamente el cable de corriente ATLINKS USA , Inc. 5-2631 que es compatible con esta unidad. El uso de otros cables de corriente puede resultar en daño al aparato.

### PARA CARGAR LA BATERÍA DEL AURICULAR

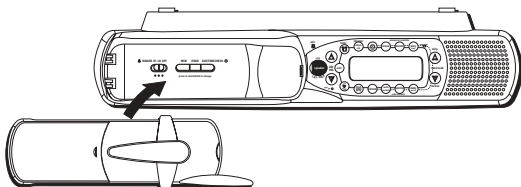

1. Coloque el auricular sobre la base del Ahorrador de Espacio (Spacemaker ®).
2. El indicador de carga en el Ahorrador de Espacio (Spacemaker ®) se ilumina para indicar que la batería del auricular se está cargando.
3. **Deje que el auricular se cargue durante 12 horas antes de utilizarlo por primera vez. Si usted no carga adecuadamente el auricular, el funcionamiento de la batería podría deteriorarse.**

## MONTAJE BAJO EL GABINETE

### HERRAMIENTAS NECESARIAS

- Taladro y punta de 1/4" de pulgada
- Regla o cinta métrica
- Clavo o lezna
- Tijeras
- Destornillador phillips
- Broca (opcional)
- Cinta adhesiva masking
- Lentes de seguridad

## LOS ACCESORIOS PARA EL MONTAJE VIENEN EMPACADOS CON SU APARATO

4 – espaciadores de 1/4" de pulgada   4 – arandelas  

4 – espaciadores de 1/2" pulgada   4 – ganchos para el cable

4 – espaciadores de 1" una pulgada  

4 – tornillos de 2 pulgadas con cabeza phillips  

1 – plantilla para montaje



## ANTES DEL MONTAJE

**CUIDADO:** Para reducir el riesgo de incendio, no coloque ningún producto para calentar o cocinar debajo o detrás de este aparato.

- Seleccione una localización para montar su aparato Ahorrador de Espacio (Spacemaker®)
- Asegúrese de que haya un enchufe eléctrico cercano
- Siga las indicaciones en la sección Instalación y Operación del Teléfono para verificar si el teléfono funciona bien en la localización seleccionada
- Siga las indicaciones en la sección Operación de la Radio para verificar si la radio funciona bien en la localización seleccionada
- Desconecte el cable de corriente AC del Ahorrador de Espacio (Spacemaker®) cuando lo esté montando

Vacíe el contenido del gabinete debajo del cual se montará el aparato y limpie perfectamente el lado de abajo para quitar cualquier residuo de grasa. Le recomendamos que el aparato sea montado en la orilla del frente del gabinete.

**IMPORTANTE:** Para un montaje seguro, los tornillos deben entrar en el aparato por lo menos 3/8" de pulgada. Si el largo total de la repisa de abajo del gabinete a la parte de abajo de la parte que sobresale es más de 5/8" de pulgada, usted necesitará calzarlo. El calce puede ser puesto entre la repisa de abajo del gabinete y los espaciadores. Asegúrese que la madera sea por lo menos tan gruesa como el exceso del 5/8" de pulgada. Si un calce fuera necesario, entonces se requieren tornillos más largos (que se encuentran en cualquier tlapalería local).

Corte la plantilla en la línea indicada. El tamaño de la plantilla y las posiciones de los agujeros de los tornillos son idénticos a la parte de arriba del aparato.

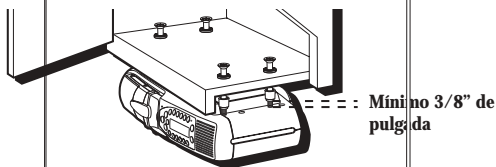

## PROCEDIMIENTO PARA MONTAJE

### 1. Si su gabinete no tiene una parte que sobresale:

- Ponga la plantilla en la localización deseada en la parte de abajo del gabinete, al ras de la orilla frontal del gabinete.
- Pegue la plantilla en su sitio con la cinta adhesiva y vaya al paso 2.

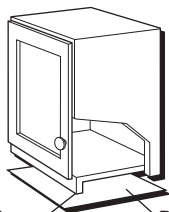

Orilla frontal del gabinete      Plantilla para montaje

### Si su gabinete tiene una parte que sobresale:

- Mida el ancho de la parte que sobresale.
- Doble el frente de la plantilla hacia abajo, a lo largo de la línea punteada que sea más parecida al ancho de su gabinete.
- Pegue la parte doblada hacia abajo con cinta adhesiva a la parte de atrás de la porción que sobresale, y pegue la plantilla a la parte de abajo del gabinete.

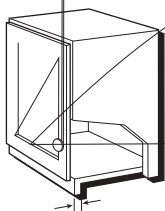

Mida el ancho de la parte que sobresale

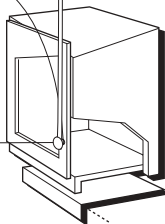

Doble la plantilla en la línea punteada

**NOTA:** Si su gabinete tiene bloques de pegamento u otras obstrucciones, corte las áreas correspondientes en la plantilla para eliminarlas. No corte o agujere las marcas de los tornillos en la plantilla.



**CUIDADO:** Le recomendamos que utilice lentes de seguridad mientras taladra los agujeros de los tornillos para evitar la posibilidad de lastimarse los ojos.

2. Taladre tres agujeros con un diámetro de 1/4" de pulgada a través del lado de debajo del gabinete.

**SUGERENCIA:** En gabinetes de madera usted puede querer marcar y empezar los agujeros de los tornillos con una lezna. Asegúrese de sostener el taladro muy firmemente contra el gabinete.

Utilice cinta adhesiva masking arriba de las localizaciones de los agujeros, y dentro del gabinete para reducir en lo posible las astillas. Si el aparato se instala debajo de un gabinete de madera, usted puede querer hacer el agujero con una broca desde DENTRO del gabinete. Esto elimina el uso de arandelas y permitirá que la cabeza del tornillo esté al ras del piso de su gabinete. Si usted no puede hacer los agujeros con la broca, entonces utilice las arandelas provistas.

3. Quite la plantilla y la viruta de madera de dentro y abajo del gabinete.
4. Si su gabinete **NO** tiene una parte que sobresale, vaya al Paso 5.

Si su gabinete **TIENE** una parte que sobresale, seleccione el espaciador o combinación de espaciadores que sea igual al largo de la parte que sobresale, más 5/8" de pulgada. El 5/8" de pulgada adicional es para asegurar que el espacio para sacar el auricular sea adecuado.

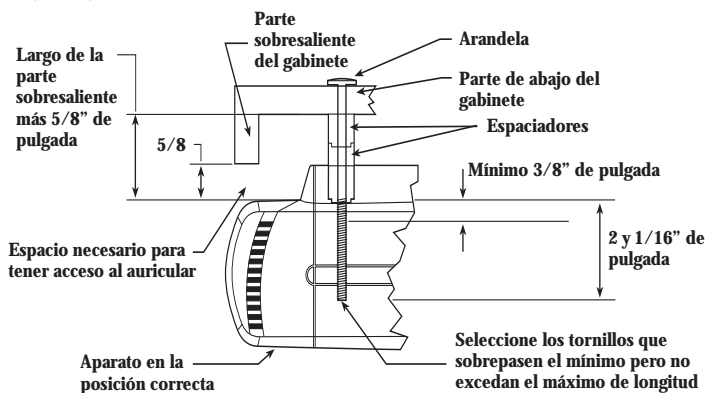

- Introduzca los tornillos desde DENTRO del gabinete. Si usted no utilizó broca para perforar los agujeros, coloque las arandelas, con el lado plano hacia abajo, y coloque los tornillos en los agujeros.

**Si su gabinete no tiene una parte sobresaliente, vaya al Paso 7.**

- Sostenga las cabezas de los tornillos hacia abajo mientras empuja los espaciadores seleccionados contra los tornillos abajo del gabinete. Asegúrese de empujar los espaciadores hasta que queden colocados firmemente en la parte de abajo del gabinete y/ o completamente encajados (si se utiliza más de uno).
- Alínea el aparato debajo de los tornillos. Sostenga los agujeros de los tornillos en la parte de arriba del aparato contra los tornillos de montaje y parcialmente apriete los tornillos. No apriete completamente los tornillos hasta que los 3 estén instalados.

**SUGERENCIA:** No apriete completamente hasta que los 4 tornillos hayan sido instalados.

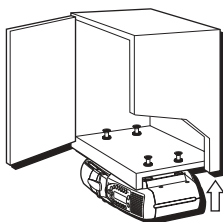

- Extienda el cable hacia el enchufe eléctrico y ajuste utilizando los ganchos para sujetar el cable en su sitio. Para una apariencia más atractiva, coloque los ganchos del cable en la orilla trasera del gabinete (o junto a la pared) directamente sobre el enchufe eléctrico que se va a utilizar.

Para colocar los ganchos del cable, quite el adhesivo de la parte trasera de los ganchos y coloque sobre una superficie limpia y seca en la parte de abajo y adentro del gabinete o en la pared de atrás.

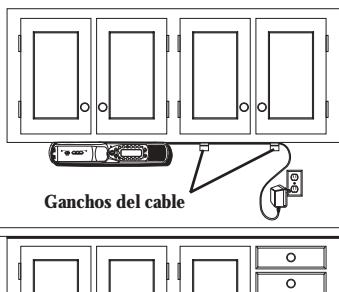



## FORMATO DEL AURICULAR Y DE LA BASE DE PARED

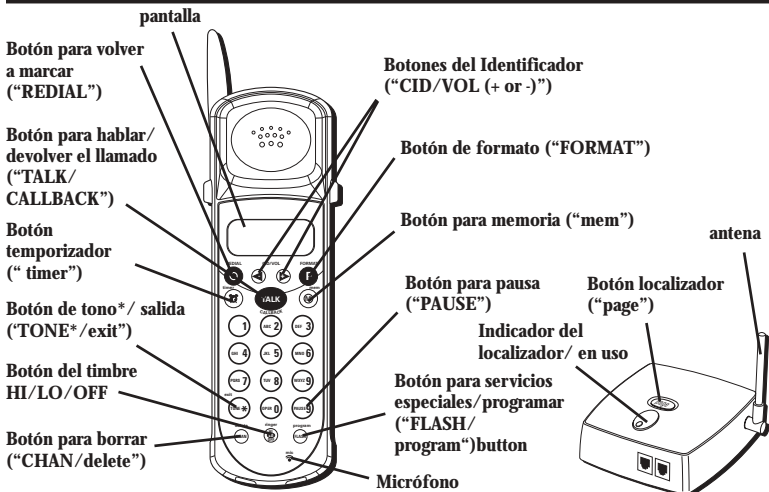

## FORMATO DEL APARATO AHORRADOR DE ESPACIO (SPACEMAKER®)

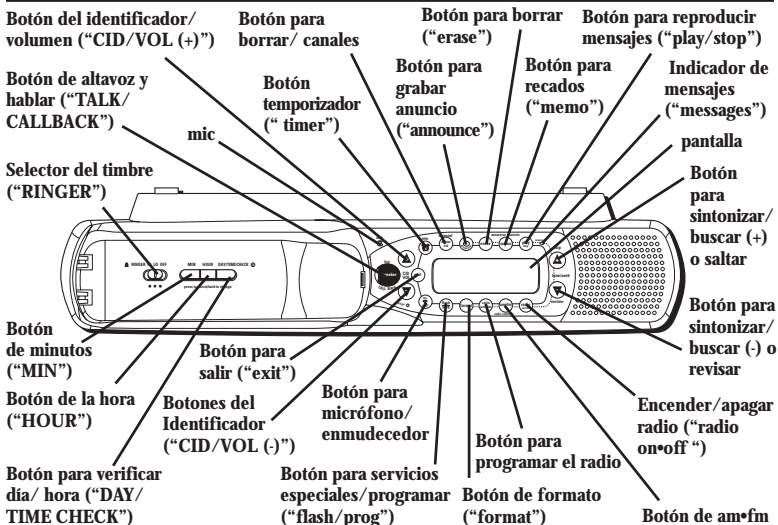

# PROGRAMACIÓN DEL APARATO AHORRADOR DE ESPACIO (SPACEMAKER ®)

## PROGRAMACIÓN DEL DÍA/HORA

La pantalla del día/ hora tiene un formato de 7 días de la semana y 12 horas con un indicador de AM o PM. Todos los mensajes grabados por el sistema contestador llevarán el día y la hora de acuerdo con este reloj.

1. Oprima y sostenga el botón de día/ hora ("DAY/TIME CHECK") para programar el día de la semana.
2. Oprima y sostenga el botón de la hora ("HOUR") para programar la hora.
3. Oprima y sostenga el botón de minutos ("MIN") para programar los minutos. Cuando usted oprime y sostiene el botón de minutos ("MIN"), el tiempo avanza a intervalos de 5 minutos.
4. Oprima y suelte el botón de día ("day/ check") para escuchar el día y la hora actuales.

## PROGRAMACIÓN DEL TIMBRE

El Selector del Timbre se localiza en el cargador del Aparato Ahorrador de Espacio (Spacemaker ®, y está pre-programado en volumen bajo ("LO").

**NOTA:** Si usted apaga el timbre, la pantalla muestra  cuando el aparato está en modalidad de alerta.

## PROGRAMACIÓN DEL SISTEMA

Hay ocho menús programables disponibles: Idioma, Clave de Área, Modalidad para Marcar por Tono/ Pulso, Contraste, Contestador Encendido/ Apagado, Timbres para Contestar, Clave de Seguridad y Programaciones de Fábrica.

**NOTA:** Oprima el botón de salida ("EXIT") para salir de un menú programable o volver a la modalidad de alerta.

## IDIOMA

Programe el idioma de la pantalla para mostrar mensajes en inglés, francés o español.

1. Cuando el altavoz está apagado (**OFF**) (no en modalidad para hablar -TALK-), oprima el botón de programa ("flash/ program") y los botones de las flechas ("CID +"/ "CID -") para mover el cursor > y apuntar a la indicación de programación de idioma ("SET LANGUAGE"), oprima el botón de programa ("flash/ program") para mostrar la selección ("SET LANGUAGE ENG FRA ESP").

SETLANGUAGE  
>ENG FRA ESP

2. Utilice los botones de las flechas ("CID +" / "CID -") para seleccionar "ENG" (inglés), "FRA" (francés), o ("ESP") (español). El idioma programado de fábrica es inglés.
3. Oprima el botón de programa ("flash/ program") para almacenar (si se hace algún cambio, usted escuchará un tono de confirmación).

## CLAVE DE AREA LOCAL

1. Cuando el altavoz está apagado (OFF) (no en modalidad para hablar -TALK-), oprima el botón de programa ("flash/ program") y los botones de las flechas ("CID +" / "CID -") para mover el cursor > apuntar a la indicación de programación de clave de área ("SET AREA CODE"), oprima el botón de programa ("flash/ program") para mostrar la selección ("SET AREA CODE - - -") con el primer dígito parpadeando.

SET AREA CODE  
- - -

2. Utilice el botón la flecha ("CID +") para pasar al siguiente dígito.
3. Utilice el botón la flecha ("CID -") para cambiar el valor del dígito parpadeante.
4. Oprima el botón de programa ("flash/ program") para almacenar (si se hace algún cambio, usted escuchará un tono de confirmación).

## MARCADO POR TONO/PULSO

Programa su teléfono de acuerdo al tipo de servicio al que usted está suscrito.

1. Cuando el altavoz está apagado (OFF) (no en modalidad para hablar -TALK-), oprima el botón de programa ("flash/ program") y los botones de las flechas ("CID +" / "CID -") para mover el cursor > y apuntar a la indicación de programación de modalidad por tono/ pulso ("SET TONE/PULSE;"), oprima el botón de programa ("flash/ program") para mostrar la selección ("SET TONE/PULSE TONE PULSE").

SET TONE/PULSE  
>TONE PULSE

2. Utilice los botones de las flechas ("CID +/ CID -") para seleccionar TONE o PULSE. TONE es la programación de fábrica.
3. Oprima el botón de programa ("flash/ program") para almacenar (si se hace algún cambio, usted escuchará un tono de confirmación).

## CONTRASTE DE LA PANTALLA

1. Cuando el altavoz está apagado (**OFF**) (no en modalidad para hablar –TALK-), oprima el botón de programa (“flash/ program”) y los botones de las flechas (“CID +” / “CID -”) para mover el cursor > apuntar a la indicación de programación de contraste (“*SET CONTRAST*”), oprima el botón de programa (“flash/ program”) para mostrar la selección (“*SET CONTRAST 1 2 3*”).

*SET CONTRAST*  
>1 2 3

2. Utilice los botones de las flechas (“CID +/ CID -”) para seleccionar 1, 2, o 3, el contraste de la pantalla y el fondo. El nivel 1 de contraste es la programación de fábrica.

**NOTA:** Conforme usted recorre las programaciones de contraste, el contraste de la pantalla va cambiando.

3. Oprima el botón de programa (“flash/ program”) para almacenar (si se hace algún cambio, usted escuchará un tono de confirmación).

## SISTEMA CONTESTADOR ENCENDIDO/APAGADO

1. Cuando el altavoz está apagado (**OFF**) (no en modalidad para hablar –TALK-), oprima el botón de programa (“flash/ program”) y los botones de las flechas (“CID +” / “CID -”) para mover el cursor > apuntar a la indicación de programación de contraste (“*CONT ENCEN/ APAG*”), oprima el botón de programa (“flash/ program”) para mostrar la selección (“*PROG CONTESTADOR ENCEND/APAGADO*”).

*PROG CONTESTADOR*  
>ENCEND APAGADO

2. Utilice los botones de las flechas (“CID +/ CID -”) para seleccionar encendido (**ON**) o apagado (**OFF**). La programación de fábrica es encendido (**ON**).

**NOTA:** Cuando la flecha apunta a encendido (**ON**), el aparato anuncia que el contestador está encendido y que oprima la tecla de revisar para recibir instrucciones de programación (“*ANSWERER ON, PRESS REVIEW KEY TO RECEIVE SETUP INSTRUCTIONS.*”) Cuando la flecha apunta hacia apagado (**OFF**), el aparato anuncia que está apagado (“*ANSWER OFF*”).

3. Oprima el botón de programa (“flash/ program”) para almacenar (si se hace algún cambio, usted escuchará un tono de confirmación).

## PARA PROGRAMAR LOS TIMBRES PARA CONTESTAR

Usted puede programar el número de veces que usted quiere que el teléfono timbre antes de que el sistema contestador conteste la llamada.

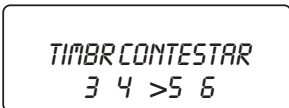

1. Cuando el altavoz está apagado (OFF) (no en modalidad para hablar –TALK-), oprima el botón de programa ("flash/ program") y los botones de las flechas ("CID +" / "CID -") para mover el cursor > apuntar a la indicación de timbres para contestar ("TIMBR CONTESTAR"), oprima el botón de programa ("flash/ program") para mostrar la selección ("TIMBR CONTESTAR 3 4 5 6").
2. Utilice los botones de las flechas ("CID +/ CID -") para seleccionar el número deseado de timbres para contestar . La programación de fábrica es 5.
3. Oprima el botón de programa ("flash/ program") para almacenar (si se hace algún cambio, usted escuchará un tono de confirmación).

## PARA PROGRAMAR EL CÓDIGO DE SEGURIDA PARA ACCESO REMOTO

Este producto le provee la habilidad de tener acceso a su sistema contestador con un teléfono de tono desde otra localización. Se requiere un código de seguridad para tener acceso remoto al sistema de manera que se prevenga el acceso no autorizado a su sistema contestador. El código de seguridad programado de fábrica es 123 y usted puede únicamente cambiarlo en el aparato Spacemaker ®.

## APARATO AHORRADOR DE ESPACIO SPACEMAKER ®

1. Cuando el altavoz está apagado (OFF) (no en modalidad para hablar –TALK-), oprima el botón de programa ("flash/ program") y los botones de las flechas ("CID +" / "CID -") para mover el cursor > apuntar a la indicación de programación de código de seguridad ("CODIG SEGURIDAD"), oprima el botón de programa ("flash/ program") para mostrar la selección ("CODIG SEGURIDAD 1 2 3") con el primer dígito parpadeando.



2. Utilice el botón la flecha ("CID -") para cambiar el valor del dígito parpadeante.
3. Utilice el botón la flecha ("CID +" ) para pasar al siguiente dígito.
4. Oprima el botón de programa ("flash/ program") para almacenar (si se hace algún cambio, usted escuchará un tono de confirmación).

## PROGRAMACIONES DE FÁBRICA

Si usted prefiere utilizar las programaciones de fábrica del sistema, siga los pasos a continuación para regresar el sistema contestador a las programaciones de fábrica.

1. Cuando el altavoz está apagado (OFF) (no en modalidad para hablar –TALK-), oprima el botón de programa ("flash/ program") y los botones de las flechas ("CID +" / "CID -") para mover el cursor > apuntar a la indicación de programación de fábrica ("DEFAULT SETTING"), oprima el botón de programa ("flash/ program") para mostrar la indicación ("DEFAULT SETTING").

*DEFAULT SETTING*  
*SI >NO*

2. Utilice el botón la flecha ("CID -") para selecciona "SI" o "NO." La programación de fábrica es "NO."
3. Oprima el botón de programa ("flash/ program") para confirmar.
4. If you select *SI*, you will hear a confirmation tone, and the Spacemaker® Unit resets to the following default values:

LANGUAGE (IDIOMA)	ENGLISH (INGLES)
LOCAL AREA CODE (CLAVE DE AREA LOCAL)	- - -
TONE/PULSE DIALING (MARCADO PORTONO/ PULSO)	TONE (TONO)
DISPLAY CONTRAST (CONTRASTE DE LA PANTALLA)	1
ANSWERER ON/OFF (CONTESTADOR ENCENDIDO/ APAGADO)	ON (ENCENDIDO)
RING TO ANSWER (TIMBRES PARA CONTESTAR)	5
SECURITY CODE (CODIGO DE SEGURIDAD)	1 2 3

## PROGRAMACIÓN DEL AURICULAR

### PARA PROGRAMAR LOS TIMBRES PARA CONTESTAR

1. Cuando el teléfono está apagado (OFF) (no en modalidad para hablar –TALK-), oprima el botón de timbre ("ALTO BAJO APAG") para mostrar la indicación ("PROGRMCN TIMBRE ALTO BAJO APAG").

*PROGRMCN TIMBRE*  
*ALTO >BAJO APAG*

2. Utilice los botones de las flechas ("CID +/ CID -") para seleccionar "ALTO BAJO APAG." La programación de fábrica es "BAJO."

**NOTA:**

- Conforme usted recorre las programaciones del timbre, el teléfono emite el nivel del tono de timbre correspondiente.
- Si usted apaga el timbre, la pantalla muestra la indicación “*TIMBRE = APAGADO*” cuando el teléfono está en modalidad de alerta.

3. Oprima el botón del timbre (“HI/ LO/ OFF”) para almacenar. Si se hace un cambio, usted escuchará un tono de confirmación, y la indicación de programar timbre (“*SET RINGER*”) aparece en la pantalla.

*SET RINGER TONE*  
*>1 2 3*

4. Utilice los botones del Identificador (“CID VOL +” or “CID VOL -”) para seleccionar 1, 2, 3. El 2 es el tono del timbre programado de fábrica.

**NOTA:** Conforme usted recorre las programaciones de tono del timbre, el teléfono emite el tono del timbre correspondiente.

5. Oprima nuevamente el botón del timbre (“HI/ LO/ OFF”) para almacenar. (Si se hace un cambio, usted escuchará un tono de confirmación.)

## PROGRAMACIÓN DEL SISTEMA

Hay cuatro menús programables disponibles: Idioma, Clave de Área, Modalidad para Marcar por Tono/ Pulso, y Programaciones de Fábrica.

**NOTA:**

- Para efectuar estas programaciones, el auricular debe estar apagado (OFF) (no en modalidad para hablar -TALK).
- Oprima el botón de salida (“TONE \*/ exit”) para salir de un menú programable o volver a la modalidad de alerta.

## IDIOMA

Programa el idioma de la pantalla para mostrar mensajes en inglés, francés o español.

1. Oprima el botón de programa (“flash/ program”) hasta que la indicación de programación de idioma (“*PROG IDIOMA ENG FRA ESP*”), aparezca en la pantalla.

2. Utilice los botones de las flechas ("CID +" / "CID -") para seleccionar "ENG" (inglés), "FRA" (francés), o "ESP" (español). El idioma de fábrica es inglés.
3. Oprima el botón de programa ("flash/ program") para almacenar (si se hace algún cambio, usted escuchará un tono de confirmación).

## CLAVE DE AREA LOCAL

1. Oprima el botón de programa ("flash/ program") hasta que la indicación ("SET AREA CODE - - -") aparezca en la pantalla con el primer dígito parpadeando.
2. Utilice el teclado numérico para inscribir su clave de área local.
3. Oprima el botón de programa ("flash/ program") para almacenar (si se hace algún cambio, usted escuchará un tono de confirmación).

## MARCADO POR TONO/PULSO

Programa su teléfono de acuerdo al tipo de servicio al que usted está suscrito.

1. Oprima el botón de programa ("flash/ program") hasta que la indicación ("SET TONE/PULSE. TONE PULSE") aparezca en la pantalla.
2. Utilice los botones de las flechas ("CID +/ CID -") para seleccionar TONE o PULSE. TONE es la programación de fábrica.
3. Oprima el botón de programa ("flash/ program") para almacenar (si se hace algún cambio, usted escuchará un tono de confirmación).

## PROGRAMACIONES DE FÁBRICA

Si usted prefiere utilizar las programaciones originales del sistema, siga los pasos a continuación para regresar el sistema contestador a las programaciones de fábrica.

1. Oprima el botón de programa ("flash/ program") hasta que la indicación ("DEFAULT SETTING SI NO") aparezca en la pantalla.
2. Utilice los botones de las flechas ("CID +/ CID -") para seleccionar "SI" o "NO". La programación de fábrica es "NO".
3. Oprima el botón de programa ("flash/ program") para confirmar.
4. Si usted selecciona "si" ("YES"), usted escuchará un tono de confirmación, y el auricular se programa como sigue:

LANGUAGE (IDIOMA)	ENGLISH (INGLES)
LOCAL AREA CODE (CLAVE DE AREA LOCAL)	- - -
TONE/PULSE DIALING (MARCADO PORTONO/ PULSO)	TONE (TONO)

## OPERACIÓN DEL AURICULAR

---

### REGISTRO

El auricular y el aparato Spacemaker® están registrados con la base de pared. Si su auricular o el aparato Spacemaker® no están registrados, siga los siguientes pasos:



1. Asegúrese que el auricular esté apagado (**OFF**) (no en modalidad para hablar –TALK).
2. Oprima y sostenga el botón de formato en el auricular hasta que usted escuche un tono y después el aparato le indica que oprima y sostenga el botón localizador de la base (“*PRESS AND HOLD BASE PAGE KEY*”) en la pantalla.
3. Acerque el auricular a la base de pared.
4. Oprima y sostenga el botón localizador en la base de pared.

**NOTA:** Usted debe oprimir el botón localizador en la base de pared dentro de los siguientes 30 segundos para continuar el proceso de registro.

5. Usted escuchará un tono de confirmación cuando el proceso de registro se haya completado y la pantalla del auricular muestre la indicación “*REGISTRADO*”.

### **PARA RECIBIR UNA LLAMADA**

1. Oprima el botón para hablar (“TALK/ CALLBACK”) y empiece a hablar.
2. Cuando haya terminado, oprima nuevamente el botón para hablar (“TALK/ CALLBACK”) para colgar.

### **PARA HACER UNA LLAMADA**

1. Oprima el botón para hablar (“TALK/ CALLBACK”), cuando escuche el tono de marcar, marque el número telefónico.

O

Marque el número telefónico primero, y después oprima el botón para hablar (“TALK/ CALLBACK”).

2. Cuando haya terminado, oprima nuevamente el botón para hablar (“TALK/ CALLBACK”) para colgar.

### **LÍNEA EN USO**

Cuando el altavoz en el aparato Spacemaker® está encendido (ON) (en modalidad para hablar –TALK), la indicación de línea en uso (“*LINE IN USE*”) aparece en la pantalla del auricular si éste está apagado (**OFF**) (no en modalidad para hablar –TALK).

### **CONFERENCIA CON 3 PERSONAS**

Cuando el altavoz en el aparato Spacemaker® está ocupado en una llamada externa, la indicación “*LINE IN USE*” aparece en la pantalla del auricular. Oprima el botón (“TALK/ CALLBACK”) en el auricular para comenzar una conversación con 3 personas.

**NOTA:** Si el auricular está encendido (ON), oprima el botón del altavoz en el aparato Spacemaker®, y el altavoz también se une a la llamada.

## TRANSFERENCIA DE LLAMADAS

1. Mientras el auricular está encendido (**ON**) (en modalidad para hablar –TALK), oprima el botón del altavoz en el aparato Spacemaker ®, y el altavoz también se une a la llamada.
2. Cuelgue el auricular oprimiendo el botón para hablar (“TALK/ CALLBACK”), o coloque el auricular sobre su sitio en la base.

## ÚLTIMO NÚMERO MARCADO

Hay tres maneras para volver a marcar el último número marcado:

1. Cuando el teléfono esté apagado (**OFF**) (no en modalidad para hablar –TALK), oprima el botón para volver a marcar (“REDIAL”) para mostrar el último número marcado en la pantalla, y entonces oprima el botón para hablar (“TALK/ CALLBACK”) para marcar.
2. Mientras el auricular está encendido (**ON**) (en modalidad para hablar –TALK), oprima el botón para volver a marcar (“REDIAL”) para marcar inmediatamente el último número marcado (hasta 32 dígitos).
3. Si usted obtiene una señal de ocupado y quiere seguir marcando el número, simplemente oprima el botón para volver a marcar (“REDIAL”) nuevamente (usted no tiene que colgar el auricular).

## BOTÓN PARA SERVICIOS ESPECIALES (“FLASH”)

Utilice el botón para servicios especiales (“flash/ program” ) para activar servicios especiales como llamada en espera o transferencia de llamada, que le son disponibles a través de su compañía telefónica local.

**SUGERENCIA:** No utilice el botón “TALK/ CALLBACK” para activar servicios especiales como llamada en espera porque de hacerlo, usted colgará el teléfono.

## INDICADOR LUMINOSO DE EN USO

El indicador del localizador / en uso (“page/ in use”) en la base de pared está iluminado cuando el teléfono está activado (**ON**). El indicador parpadea cuando usted recibe una llamada entrante o cuando el botón localizador (“PAGE/ FIND”) es oprimido.

## AUTO ALERTA

Al colocar el teléfono en la base del aparato Spacemaker ® mientras el teléfono está encendido (en modalidad para hablar –TALK), automáticamente se cuelga el auricular.

## BOTÓN DE CANALES

Mientras usted habla, usted puede necesitar cambiar manualmente el canal para poder reducir la estática. Oprima y suelte el botón de canales (“channel/ delete”) para avanzar al siguiente canal claro. El número del canal actual aparece en el lado izquierdo de la pantalla.

## TONO TEMPORARIO

Esta función les permite a los usuarios de modalidad para marcar por pulso (rotatorio), tener acceso a los servicios de tono que los banco y las compañías de crédito, etc. Oprima el botón de tono ("TONE\*/ exit") para hacer su teléfono temporalmente compatible con el servicio para marcar por tono. Para obtener información sobre su cuenta bancaria, por ejemplo, usted tiene que:

1. Llamar a la línea de información del banco.
2. Oprimir la tecla de tono ("TONE\*/ exit") una vez que su llamada ha sido contestada.
3. Seguir las instrucciones en el menú de voz para completar su transacción.
4. Colgar cuando haya terminado. El teléfono vuelve a la modalidad de servicio de pulso (rotatorio).

## SALIDA

Oprima la tecla de tono ("TONE\*/ exit") para cancelar cualquier comando que haya iniciado.

## PARA ENCONTRAR EL AURICULAR

Esta función le ayuda a localizar un auricular extraviado.

Oprima el botón localizador ("page") en la base de pared. El auricular emite tonos continuos durante dos minutos o hasta que usted oprima cualquier botón en el auricular. Usted puede también oprimir el botón localizador ("page") nuevamente para cancelar.

**NOTA:** El timbre del auricular no necesita estar encendido (ON) para que esta función sirva.

## TIMBRE

El timbre debe estar encendido (ON) para que el auricular suene durante llamadas entrantes. Refiérase a la sección Programación del Timbre para encontrar instrucciones sobre cómo encender el timbre.

## VOLUMEN

Mientras usted está hablando, oprima los botones de volumen (las flechas derecha e izquierda) para ajustar el nivel de volumen en la bocina. Hay cuatro niveles de volumen. Oprima el botón de la flecha derecha (+) para aumentar el nivel de volumen, u oprima la flecha de la izquierda (-) para disminuirlo. El nivel más bajo de volumen es "VOL 1" y "VOL 4" es el más alto.

## TEMPORIZADOR DE LLAMADAS

Mientras usted está hablando por teléfono, el tiempo que dura la llamada aparece en la línea inferior de la pantalla.

# FUNCIONAMIENTO DEL ALTAVOZ

---

## LOCALIZACIÓN DEL ALTAVOZ

Para el mejor funcionamiento del altavoz, evite lo siguiente:

- Áreas con mucho ruido de fondo. (El micrófono puede recoger estos sonidos y evitar que el altavoz pueda cambiarse a la modalidad para recibir cuando usted termina de hablar).
- Superficies afectadas por vibración.
- reas remetidas, como una esquina, abajo de una gaveta, o junto a un gabinete, los cuales pueden generar un efecto de eco.

## PAUTAS PARA EL USO DEL ALTAVOZ

- El altavoz funciona en una forma similar a un radio bidireccional, en que usted puede únicamente escuchar o hablar al mismo tiempo.
- Quéedese razonablemente cerca del teléfono para que pueda ser escuchado claramente por la persona con la que está hablando.
- Oprima el botón del altavoz para activarlo.
- Oprima los botones del Identificador ("CID VOL +" or "CID VOL -") en el aparato Spacemaker® para ajustar el nivel de volumen del altavoz. Usted escuchará un tono cuando el volumen llegue al nivel mínimo o máximo de volumen.

## REGISTRO

El aparato Spacemaker® está pre-registrado con la base de pared. Si su aparato Spacemaker® no está registrado, siga los siguientes pasos:

1. Asegúrese que el aparato Spacemaker® esté apagado (**OFF**) (no en modalidad para hablar –TALK).
2. Oprima y sostenga el botón de formato en el aparato Spacemaker® hasta que usted escuche un tono y después el aparato le indica que oprima y sostenga el botón localizador de la base ("*PRESS AND HOLD BASE PAGE KEY*") en la pantalla.
3. Acerque el aparato Spacemaker® a la base de pared o viceversa.
4. Oprima y sostenga el botón localizador en la base de pared.

**NOTA:** Usted debe oprimir el botón localizador en la base de pared dentro de los siguientes 30 segundos para continuar el proceso de registro.

5. Usted escuchará un tono de confirmación cuando se haya completado el proceso de registro, y el aparato Spacemaker® confirma que está registrado ("*REGISTRADO*") en la pantalla.

## PARA RECIBIR UNA LLAMADA

1. Oprima el botón de altavoz y comience a hablar.
2. Cuando haya terminado, oprima nuevamente el botón de altavoz para colgar.

## PARA HACER UNA LLAMADA

Oprima el botón de altavoz mientras revisa un archivo del Identificador de Llamadas.

## LÍNEA EN USO

Cuando el altavoz en el aparato Spacemaker® está activado (ON), (en modalidad para hablar –TALK), la indicación de auricular en uso (“*HANDSET IN USE*”) aparece en la pantalla del aparato Spacemaker® si el aparato está en modalidad de apagado (OFF) (no en modalidad para hablar –TALK).

## CONFERENCIA CON 3 PERSONAS

Mientras que el altavoz del aparato Spacemaker® está ocupado en una llamada externa (la indicación “*LINE IN USE*” aparece en la pantalla), oprima el botón para hablar (“TALK/ CALLBACK”) en el auricular para iniciar una conversación de tres personas.

**NOTA:** Si el auricular está encendido (“ON”), oprima el botón de altavoz en el aparato Spacemaker® para unirse a la conversación.

## TRANSFERENCIA DE LLAMADAS

1. Mientras el aparato Spacemaker® está en modalidad de encendido (ON) (en modalidad para hablar –TALK), oprima el botón para hablar (“TALK/ CALLBACK”) en el auricular para unirse a la llamada.
2. Oprima el botón de altavoz para colgarlo en el aparato Spacemaker®.

## BOTÓN PARA SERVICIOS ESPECIALES (“FLASH”)

Utilice el botón para servicios especiales (“FLASH/PROGRAM”) para activar servicios como llamada en espera o transferencia de llamada, que le son disponibles a través de su compañía telefónica local.

**SUGERENCIA:** No utilice el botón del altavoz para activar servicios especiales como llamada en espera porque de hacerlo, usted colgará el teléfono.

## INDICADOR LUMINOSO DEL ALTAVOZ

El indicador se ilumina cuando el altavoz está encendido (ON), y parpadea cuando la función del enmudecedor es activada.

## INDICADOR LUMINOSO DE CARGA

El indicador se ilumina cuando el auricular se está cargando sobre la base del aparato Spacemaker®.

## SALIDA

Oprima el botón de salida ("EXIT") para cancelar cualquier comando que usted haya iniciado.

## CONTRALUZ DE LA PANTALLA

Cuando el aparato Spacemaker® está inactivo, usted puede oprimir y sostener el botón de salida ("EXIT") para apagar la contraluz de la pantalla, oprima y sostenga para volver a encenderla.

## BOTÓN DE CANALES

Mientras habla, usted puede necesitar cambiar manualmente el canal para poder reducir la estática. Oprima y suelte el botón de canales ("channel/ delete/ cid") para avanzar al siguiente canal claro. El número del canal actual aparece en el lado izquierdo de la pantalla.

## VOLUMEN DEL ALTAVOZ

Mientras está usted hablando, oprima los botones de las flechas ("CID +" / "CID -") (hacia arriba o hacia abajo) para ajustar el nivel de volumen. Hay ocho niveles de volumen. Oprima el botón de la flecha hacia arriba (+) para aumentar el nivel de volumen, u oprima la flecha hacia abajo (-) para disminuirlo. El nivel de volumen actual aparece a la derecha de la pantalla. El nivel más bajo de volumen es "VOL 1" y "VOL 8" es el más alto.

## ENMUDECEDOR DEL MICRÓFONO

Utilice la función del enmudecedor para tener una conversación privada, fuera de la línea. La persona del otro lado de la línea no le puede escuchar, pero usted todavía puede escuchar a esa persona.

1. Cuando el altavoz está activado (**ON**), oprima el botón enmudecedor del micrófono para activar esta función.
2. El indicador del enmudecedor ("*MUTE*") parpadea a la derecha de la pantalla y el indicadore luminoso del altavoz se ilumina.



CH 22 00:00 MUTE

3. Oprima nuevamente el botón del micrófono para cancelar el enmudecedor y volver a su conversación telefónica.

## **TEMPORIZADOR DE LLAMADAS**

Mientras usted está hablando por teléfono en el altavoz, el tiempo total de duración de la llamada aparece en el centro de la línea inferior en la pantalla.

## **PROGRAMACIÓN DEL SISTEMA CONTESTADOR**

---

Esta sección habla de los botones y funciones de su máquina contestadora.

### **INSTRUCCIONES DE VOZ**

Si usted necesita asistencia adicional, oprima el botón para revisar ("REVIEW -") en el aparato Spacemaker® y siga las instrucciones orales.

### **PARA GRABAR EL ANUNCIO SALIENTE**

Para mejores resultados cuando grabe su anuncio personal, usted debe estar a aproximadamente 9 pulgadas del micrófono y debe tratar de eliminar tanto ruido de fondo como le sea posible.

1. Asegúrese que se muestre el reloj del aparato Spacemaker®.
2. Oprima y sostenga el botón de anuncio ("announce"). Mantenga el botón oprimido hasta que usted termine de grabar su anuncio.
3. Empiece a hablar después de que escuche el tono.
4. Suelte el botón cuando usted haya terminado su anuncio.
5. Si usted elige no grabar un anuncio saliente, el anuncio de fábrica se reproduce en su lugar. Para volver al anuncio de fábrica después de que usted ha grabado su anuncio saliente, oprima el botón de anuncio ("announce") para reproducir su anuncio personal, y oprima el botón de borrar ("erase") para borrarlo.

#### **Ejemplo de Anuncio Saliente**

*"Hola, este es (use su nombre aquí). No puedo contestar el teléfono ahora mismo, así que por favor deje su nombre, número, y un mensaje breve después del tono, y yo la llamaré después. Gracias".*

### **PARA REVISAR EL ANUNCIO**

- Oprima y suelte el botón de anuncio ("announce") para reproducir el anuncio saliente.

### **INDICADOR DE MENSAJES**

La pantalla del aparato Spacemaker® le muestra el número total de mensajes recibidos. El indicador de mensajes parpadea cuando se han recibido mensajes nuevos.

### **PARA FILTRAR LLAMADAS DESDE EL APARATO (SPACEMAKER®)**

Usted puede filtrar llamadas entrantes, simplemente esperando a que la persona que llama empiece a dejar un recado (para saber quién llama), después levante el auricular, y oprima el botón para hablar ("TALK/ CALLBACK") o el botón del

altavoz del aparato Spacemaker ® para hablar con la persona que llama. El sistema contestador deja de grabar en cuanto usted activa el auricular o levanta una extensión del teléfono.

**SUGERENCIA:** Asegúrese que el volumen en el aparato Spacemaker ® esté programado a un volumen suficientemente alto para poder escuchar las llamadas entrantes.

## REPRODUCCIÓN DE MENSAJES

La pantalla del aparato (Spacemaker ®) le informa cuando usted tiene nuevos mensajes. Para reproducir los mensajes, oprima el botón para reproducirlos ("play/stop").

Mientras un mensaje se está reproduciendo, usted puede hacer lo siguiente:

- Oprimir el botón para parar ("play/stop") para detener la reproducción de los mensajes.
- Oprima y suelte el botón para revisar ("review") para volver a escuchar el mensaje actual; continúe oprimiendo y soltando el botón de revisar para poder ir a otros mensajes.
- Oprima y suelte el botón para saltar ("skip") para ir al siguiente mensaje.

## LA MEMORIA DEL SISTEMA CONTESTADOR ESTÁ LLENA

Cuando la memoria está llena, el sistema contesta después de 10 timbres y una "F" aparece después del número de mensajes, por ejemplo *MSG 59F* en la parte derecha de la pantalla del aparato Spacemaker ®. Usted debe borrar algunos de los mensajes viejos para que el sistema pueda grabar nuevos mensajes.

## PARA BORRAR MENSAJES

Usted puede borrar mensajes de dos maneras: un mensaje a la vez con el botón para borrar, o todos los mensajes de una vez oprimiendo y sosteniendo el botón de borrar.

- Para borrar un mensaje mientras se reproduce, oprima y suelte el botón para borrar.
- Para borrar todos los mensajes a la vez, oprima y sostenga el botón para borrar durante 2 segundos hasta que el aparato emita tonos y el aparato le pregunte si borra todos los mensajes ("ERASE ALL MESSAGES?"). Oprima nuevamente para confirmar, u oprima el botón de salida ("exit") para cancelar.

## PARA DEJAR UN RECADO

Utilice la función de "memo" para dejar un recado.

1. Oprima y sostenga el botón de recado ("memo") hasta que termine el recado.
2. Empiece a hablar después de que usted escuche el tono.
3. Suelte el botón de recado ("memo") después de que usted haya terminado.



## ACCESO REMOTO

Esta sección explica el proceso para tener acceso a su sistema contestador desde cualquier teléfono de tono.

1. Marque el número telefónico al que el sistema contestador esté conectado.
2. Después de que el sistema contesta, oprima cualquier tecla numérica en el teclado de tono para saltarse el anuncio saliente, o espera a que el anuncio termine de reproducirse.
3. Inscriba el código de seguridad después de que usted escuche el tono.
4. Siga las indicaciones del menú de voz para usar las funciones de control remoto del sistema contestador.

La función del control remoto le permite hacer las siguientes funciones:

<i>Para</i>	<i>Oprima este botón</i>
Revisar mensaje	1
Reproducir el mensaje	2
Detener la reproducción del mensajes	2
Borrar el mensajes <i>(durante su reproducción)</i>	0
Saltar el mensaje	3
Activar/ desactivar contestador	4
Revisar las opciones del menú	7

Si no hay tonos válidos para marcar durante 15 segundos, se cortará la llamada.

## IDENTIFICADOR DE LLAMADAS (CID)

Este aparato recibe y muestra información transmitida por su compañía telefónica local. Esa información puede incluir el número telefónico, fecha y hora; o el nombre, número telefónico, fecha y hora. El aparato puede almacenar hasta 40 llamadas para ser revisadas después.

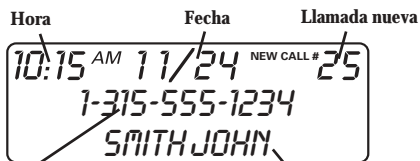

Número telefónico de la persona que llamada

Nombre del Identificador de Llamadas

## **CALLER ID (IDENTIFICADOR DE LLAMADAS) CON CALL WAITING (LLAMADA EN ESPERA)**

Suponiendo que usted está suscrito al servicio de Caller ID con Call Waiting a través de su compañía telefónica, usted será capaz de ver quién está llamando cuando escucha el tono de Call Waiting. La información de la persona que llama aparece en la pantalla después de que usted escucha el tono.

- Oprima el botón de programa ("flash/ program") para poner a la persona con la que está hablando en espera y así poder contestar la llamada entrante.

**IMPORTANTE:** Para poder utilizar las funciones del Identificador de Llamadas con este aparato, usted debe suscribirse ya sea al Servicio Estándar de Identificador de Llamadas de Nombre/Número, o al Servicio de Identificador de Llamadas con Llamada en Espera (Caller ID with Call Waiting). Para saber quién llama mientras usted está en el teléfono, usted debe suscribirse al Servicio de Identificador de Llamadas con Llamada en Espera (Caller ID with Call Waiting).

## **PARA RECIBIR Y ALMACENAR LLAMADAS**

Cuando usted recibe una llamada, la información es transmitida por la compañía telefónica a su Teléfono con Identificador de Llamadas (Caller ID) entre el primero y el segundo timbre.

Cuando la memoria está llena, una llamada nueva automáticamente reemplaza a la llamada más vieja en la memoria. La indicación de llamada nueva ("NEW") aparece en la pantalla para llamadas recibidas que no han sido revisadas. La indicación de repetición ("REPT") en la pantalla le dice que una llamada nueva desde el mismo número fue recibida más de una vez.

**NOTA:** Verifique con su compañía telefónica local con respecto a la disponibilidad del servicio de nombre.

## **PARA REVISAR ARCHIVOS DEL IDENTIFICADOR DE LLAMADAS**

A medida que se reciben y se almacenan las llamadas, la pantalla se actualiza para hacerle saber cuántas llamadas se han recibido.

- Oprima el botón del Identificador de Llamadas ("CID/VOL -") para recorrer los archivos desde el más reciente hasta el más antiguo.
- Oprima el botón del Identificador de Llamadas ("CID/VOL+") para recorrer los archivos desde el más antiguo hasta el más reciente.

## **PARA TRANSFERIR ARCHIVOS DEL IDENTIFICADOR DE LLAMADAS A LA MEMORIA**

Usted puede transferir un archivo del Identificador de Llamadas (Caller ID) a la memoria de su teléfono.

**NOTA:** Es importante que usted formatee los archivos del Identificador de Llamadas correctamente antes de almacenarlos en la memoria. No es posible volver a formatear los archivos una vez que están almacenados en la memoria.

1. Utilice los botones para revisar los archivos del Identificador de Llamadas ("CID/VOL+" o "CID/ VOL -") para recorrer los archivos hasta llegar al archivo deseado.
2. Oprima el botón de memoria.
3. Oprima la localización de memoria deseada. Por ejemplo, oprima la tecla numérica del 1 para almacenar el archivo en la localización de memoria 1.

Para reemplazar un archivo del Identificador de Llamadas en una localización de memoria con otro archivo:

1. Repita los pasos 1 al 3.
2. Oprima el botón de memoria y el aparato le preguntará si reemplaza un mensaje ("*REPLACE MEMO?*").
3. Oprima el botón de tono ("*\*TONE*") para salir, u oprima el botón de memoria nuevamente y el nuevo archivo del Identificador de Llamadas reemplazará al viejo en esa localización de memoria. Usted escuchará un tono de confirmación.

## **PARA BORRAR EL ARCHIVO QUE SE MUESTRA EN LA PANTALLA**

1. Asegúrese de que el teléfono esté apagado (**OFF**) (no en modalidad para hablar -"*TALK*"-).
2. Utilice el botón del Identificador de Llamadas ("CID/VOL+" o "CID/ VOL -") para mostrar el archivo deseado del Identificador de Llamadas.
3. Oprima el botón para borrar ("*delete/ channel*"). La pantalla le pregunta si borra ("*BORRAR?*").
4. Oprima nuevamente el botón para borrar ("*delete/ channel*") para borrar el archivo. Usted escuchará un tono de confirmación. La pantalla confirma que el archivo ha sido borrado ("*BORRADO*"). Después el siguiente archivo del Identificador de Llamadas aparece en la pantalla.

## **PARA BORRAR TODOS LOS ARCHIVOS DEL IDENTIFICADOR DE LLAMADAS**

1. Asegúrese de que el teléfono esté apagado (**OFF**) (no en modalidad para hablar -"*TALK*"-).
2. Utilice el botón del Identificador de Llamadas ("CID/VOL+/ CID/ VOL-") para mostrar el archivo deseado del Identificador de Llamadas.
3. Oprima y sostenga el botón para borrar ("*delete/ channel*") hasta que la pantalla emita un tono y le pregunte si borra todos los archivos ("*BORRAR TODOS?*").

4. Oprima nuevamente el botón para borrar (“delete/ channel”) para borrar todos los archivos. Usted escuchará un tono de confirmación y la pantalla anuncia “NO LLAMADAS.”

## **PARA MARCAR UN NÚMERO DEL IDENTIFICADOR DE LLAMADAS**

1. Asegúrese de que el teléfono esté desactivado (**OFF**) (no en modalidad para hablar –“TALK”).
2. Utilice el botón del Identificador de Llamadas (“CID/VOL+/ CID/ VOL-”) para mostrar el archivo deseado del Identificador de Llamadas.
3. Oprima el botón para hablar (“TALK/ CALLBACK”). El número se marca automáticamente.

## **PARA CAMBIAR EL FORMATO DEL NÚMERO DE IDENTIFICADOR DE LLAMADAS**

El botón de formato (“format”) le permite cambiar el formato del número del Identificador de Llamadas mostrado en la pantalla. Los formatos disponibles son como sigue:

**7-dígitos**    número telefónico de 7 dígitos

**10-dígitos**    clave de área de 3 dígitos + número telefónico de 7 dígitos

**11-dígitos**    clave de larga distancia “1” + clave de área de 3 dígitos + número telefónico de 7 dígitos.

1. Utilice el botón del Identificador de Llamadas (“CID/VOL+/ CID/ VOL-”) para mostrar el archivo que usted quiera marcar. Utilice el botón del Identificador de Llamadas (“CID/VOL+/ CID/ VOL-”) para mostrar el archivo que usted quiera marcar.
2. Si el número no puede ser marcado como se muestra, oprima el botón de formato (“format”). Repita si fuera necesario hasta que el número correcto de dígitos aparezca en la pantalla.
3. Oprima el botón “TALK/ CALLBACK.” El número se marca automáticamente.

## **OPERACIÓN DE LA RADIO**

---

### **ANTENA DE AM**

Una antena integrada se utiliza para la recepción de AM.

### **ANTENA DE FM**

El cable de corriente funciona como la antena de FM. Para la mejor recepción, asegúrese que el cable de corriente esté estirado a su máxima extensión. No enrede o haga bolas el cable. El cambio de posición de el cable puede mejorar la recepción.

## **PARA ENCENDER LA RADIO**

Utilice el botón "on/off" para activar o desactivar la radio.

## **BANDA**

Utilice el selector de AM/ FM para seleccionar cuál banda emisora quiere usted que la radio reciba.

## **VOLUMEN DE LA RADIO**

Utilice los botones de volumen de la radio para ajustar el volumen. La pantalla muestra el nivel de volumen actual.

## **PARA CAMBIAR ESTACIONES**

Utilice el botón para sincronizar ("tune/ seek +" o "tune/ seek -") con las flechas hacia arriba o hacia abajo para cambiar las estaciones de radio. Si usted mantiene oprimido cualquiera de esos botones, la radio automáticamente busca las estaciones de radio.

## **PARA ALMACENAR ESTACIONES PRE-PROGRAMADAS**

Cuando una estación de radio está sintonizada, oprima y sostenga el botón para preprogramar durante tres segundos, y después seleccione el número a preprogramar utilizando los botones "skip" y "rev." Hasta cinco estaciones de radio AM y FM pueden ser almacenadas. Finalmente, oprima el botón para preprogramar para salvar la estación de radio.

## **PARA UTILIZAR ESTACIONES PRE-PROGRAMADAS**

Para escuchar una estación pre-programada en la banda actual, oprima el botón para pre-programar para entra en la modalidad de selección, seguida por los botones "skip" y "rev" para seleccionar la estación programada.

## **RELOJ**

Cuando usted está escuchando la radio, el reloj (la hora del día) aparece en la esquina superior izquierda de la pantalla.

## **MEMORIA**

---

La memoria está disponible únicamente en el auricular. Usted puede almacenar hasta diez números de 24 dígitos en la memoria para marcado rápido. Esta función de memoria es además de los 40 archivos de del Identificador de Llamadas que pueden ser almacenados en el registro de memoria del Identificador.

## **PARA ALMACENAR UN NOMBRE Y NÚMERO EN LA MEMORIA**

1. Asegúrese de que el teléfono esté apagado (**OFF**) (no en modalidad para hablar - "TALK").
2. Oprima el botón de memoria.
3. Oprima el número deseado de la localización de memoria (0 al 9).
4. Oprima nuevamente el botón de memoria. La pantalla le indica que inscriba el nombre ("*ENTER NAME*").

**NOTA:** Si usted no quiere inscribir el nombre, sáltese el paso 6.

5. Utilice el teclado numérico para inscribir el nombre (hasta 15 caracteres). Más de una letra está almacenada en cada tecla numérica.

Por ejemplo, para inscribir el nombre "Bill Smith", oprima la tecla del 2 dos veces para la letra B. Oprima la tecla del 4 tres veces para la letra l. Oprima la tecla del 5 tres veces para la letra L. Espere 1 segundo. Oprima la tecla del 5 nuevamente tres veces para la segunda letra L, oprima la tecla del 1 para introducir un espacio entre la letra L y S. Oprima la tecla del 7 cuatro veces para la letra S. Oprima la tecla del 6 una vez para la letra M; oprima el 4 tres veces para la letra l; oprima el 8 para la letra T; y el 4 dos veces para la letra H.

**NOTA:** Si usted inscribe una letra equivocada, oprima el botón para borrar ("*channel/ delete*") para retroceder.

6. Oprima el botón de memoria ("*memo*") para salvar el nombre. La pantalla le indica que inscriba el número telefónico ("*ENTER TEL NUMBR*").
7. Utilice el teclado de tono para inscribir el número telefónico que usted quiera almacenar (hasta 24 dígitos).
8. Oprima nuevamente el botón de memoria para almacenar el número. Usted escuchará un tono de confirmación.

## **PARA CAMBIAR UN NÚMERO ALMACENADO**

1. Repita los pasos del 1 al 7 de la sección "Para Almacenar un Nombre y Número en la Memoria."
2. Oprima el botón de memoria y la pantalla le pregunta si quiere borrar la inscripción ("*REPLACE MEMO?*").
3. Oprima el botón de tono ("*TONE\*/ exit*") para salir, u oprima el botón de memoria para almacenar el número. Usted escuchará un tono de confirmación.

## **PARA ALMACENAR UN NÚMERO PARA VOLVERSE A MARCAR**

1. Repita los pasos del 1 al 6 de la sección "Para Almacenar un Número para Volverse a Marcar."
2. Oprima el botón para volver a marcar ("*REDIAL*").

3. Oprima el botón de memoria para almacenar el número. Usted escuchará un tono de confirmación.

#### **Para reemplazar un número viejo para volverse a marcar con uno nuevo:**

1. Repita los pasos del 1 y 2 de la sección "Para Almacenar un Número de Volver a Marcar."
2. Oprima el botón de memoria ("memo") y el aparato le preguntará si quiere reemplazar el número ("REPLACE MEMO?").
3. Oprima el botón de tono ("TONE\*/ exit") para salir, u oprima el botón de memoria otra vez, y el número nuevo para volverse a marcar reemplaza al viejo. Usted escuchará un tono de confirmación.

#### **PARA MARCAR UN NÚMERO ALMACENADO**

1. Asegúrese de que el teléfono esté activado (**ON**), oprimiendo el botón "TALK/callback."
2. Oprima el botón de memoria.
3. Oprima el número para la localización de memoria deseada (0-9). El número se marca automáticamente.

- 0 -

1. Asegúrese de que el teléfono esté desactivado **-OFF-**(no en modalidad para hablar "TALK").
2. Oprima el botón de memoria.
3. Utilice el botón de la flecha "CID/VOL (-)" o "CID/VOL (+)" para recorrer los números de los archivos hasta que el número que usted quiera aparezca en la pantalla.
4. Oprima el botón "TALK/callback." El número se marca automáticamente

**IMPORTANTE:** Si usted hace llamadas de prueba a números de emergencia almacenados en la memoria, permanezca en la línea y explique brevemente al operador la razón de su llamada. También, es buena idea hacer estas llamadas fuera de las horas más congestionadas, como temprano por la mañana o tarde por la noche.

#### **PARA INTRODUCIR UNA PAUSA EN LA SECUENCIA DE DISCADO**

Cuando almacene información en la memoria, oprima el botón de pausa (#) una vez para introducir un retraso en la secuencia de marcado de un número telefónico almacenado cuando se necesita una pausa para esperar al tono de marcar (por ejemplo después de que usted marca el 9 para obtener línea hacia afuera, o para esperar el tono de acceso de una computadora). La indicación de pausa ("PAUSE") se muestra en la pantalla como una "P." Cada pausa cuenta como 1 dígito en la secuencia de marcar.

## PARA REVISAR Y BORRAR NÚMEROS ALMACENADOS

1. Oprima el botón de memoria, después utilice el botón de la flecha "CID/VOL (-)" o "CID/VOL (+)" para revisar la inscripción.
2. Mientras que la inscripción aparece en la pantalla, oprima el botón "channel/delete" para borrar la inscripción. La pantalla le preguntará si borra ("BORRAR?").
3. Oprima nuevamente el botón "channel/delete" para borrar la inscripción. La confirmación de que el aparato ha borrado ("BORRADO") aparece en la pantalla.

## DISCADO EN CADENA DESDE LA MEMORIA

Use esta función para hacer llamadas que requieren una secuencia de números como el usar una tarjeta para llamar por teléfono o un número de larga distancia llamado frecuentemente. Basicamente, usted marca cada parte de la secuencia desde la memoria. El siguiente ejemplo le muestra cómo puede usted utilizar el discado en cadena para hacer una llamada a través de un servicio de larga distancia:

<i>El Número para</i>	<i>Localización en la Memoria</i>
Número de Acceso de Larga Distancia	7
Código de Autorización	8
Número de larga distancia llamado frecuentemente	9

1. Asegúrese de que el teléfono esté activado (**ON**).
2. Oprima el botón de memoria y después el 7.
3. Cuando usted escuche un tono de acceso, oprima nuevamente el botón de memoria y después oprima el 8.
4. Al siguiente tono de acceso, oprima el botón de memoria y después el 9.

**SUGERENCIA:** Espere a los tonos de acceso antes de oprimir otra vez el botón de memoria, o su llamada puede no entrar.

## TEMPORIZADOR PROGRAMABLE

No pierda de vista los tiempos para hornear o cocinar con el temporizador integrado en la pantalla, que es muy fácil de leer. Una alarma fuerte de dos minutos sonará cuando termine el tiempo del conteo.

Tanto el auricular como el aparato Spacemaker<sup>®</sup> tienen función de temporizador.

## PARA PROGRAMAR EL TEMPORIZADOR

En el auricular

1. Asegúrese de que el teléfono esté apagado (**OFF**) (no en modalidad para hablar - "TALK").



2. Oprima el botón del temporizador.
3. La pantalla del aparato indica "*PROG TEMPORIZDR 00MIN 00SEG*"; y el primer dígito (minutos) parpadea en la pantalla.
4. Oprima el dígito deseado del 0 al 9.
5. Después de que el primer dígito ha sido inscrito, el segundo dígito parpadea.
6. Continúe inscribiendo dígitos para el número de segundos que usted quiera programar.

#### **En el Aparato (Spacemaker ®)**

1. Asegúrese de que el teléfono esté apagado (**OFF**) (no en modalidad para hablar - "TALK").
2. Oprima el botón del temporizador.
3. La pantalla del aparato indica "*PROG TEMPORIZDR 00MIN 00SEG*"; y el primer dígito (minutos) parpadea en la pantalla.
4. Utilice el botón la flecha ("**CID -**") para cambiar el valor del dígito parpadeante.
5. Utilice el botón la flecha ("**CID +**") para pasar al siguiente dígito.
6. Continúe inscribiendo dígitos para el número de segundos que usted quiera programar.

**NOTA:** El máximo periodo de tiempo que usted puede programar es 99 minutos y 99 segundos, mientras que un minuto es igual a 60 segundos.

#### **PARA EMPEZAR EL TEMPORIZADOR**

Cuando el tiempo de conteo ha sido programado,

1. Oprima el botón del temporizador para empezar el conteo. Usted escuchará un tono de confirmación.
2. Cuando el tiempo de conteo expira, la indicación "*TEMPORIZDR ON 00 MIN 00 SEG*" y una alarma suena durante dos minutos.

#### **PARA DETENER EL TEMPORIZADOR**

Cuando el teléfono esté apagado (**OFF**) (no en modalidad para hablar - "TALK"), oprima el botón de salida ("**TONE\*/ exit**") o el botón del temporizador para detener el conteo y volver a la modalidad de alerta.

**NOTA:** El temporizador se detiene automáticamente si la carga de la batería está baja o vacía.

#### **PARA HACER UNA PAUSA EN EL CONTEO**

Oprima el botón del temporizador para hacer una pausa en el conteo. El tiempo que resta se mantiene. Oprima nuevamente el botón del temporizador para volver al conteo.

## PARA UTILIZAR EL TEMPORIZADOR CON OTRAS MODALIDADES

Una vez que el conteo comienza, el temporizador sigue contando hasta que el tiempo se termina y la alarma suena incluso si el teléfono está en otra modalidad. Para cancelar el temporizador mientras usted está utilizando el aparato en otra modalidad, oprima el botón de salida ("TONE\*/ exit"). El tiempo del temporizador no aparece en la pantalla si el aparato está en otra modalidad. Para ver el tiempo restante, oprima el botón del temporizador.

## MODALIDAD PARA HABLAR ("TALK")

1. Oprima el botón del temporizador para ver el tiempo restante, y oprima el botón del temporizador nuevamente para que la pantalla muestre el número de canal, el contador de llamadas, y el nivel de volumen.
  - Cuando el tiempo de conteo ha terminado, la indicación "PARAR TEMPORIZADOR" aparece en la pantalla, y la alarma suena durante dos minutos.
2. Oprima el botón del temporizador para detener la alarma y la pantalla muestra el número de canal, el contador de llamadas, y el nivel de volumen.

**NOTA:** Para aprovechar al máximo la funcionalidad del contador, asegúrese de que la batería esté completamente cargada.

## CAMBIO DE LA BATERÍA

Asegúrese de que el teléfono esté apagado (OFF) antes de cambiar la batería.

1. Quite la puerta del compartimento de batería.
2. Desconecte el enchufe en el compartimento de la batería en el auricular y saque el paquete de la batería.
3. Inserte el nuevo paquete de batería y conecte el cordón al enchufe dentro del auricular.
4. Vuelva a colocar la puerta del compartimento de la batería.
5. Coloque el auricular en la base del aparato Spacemaker® para cargar. Deje que la batería se cargue adecuadamente (durante 12 horas) antes de utilizar el aparato por primera vez o cuando usted instala un paquete de baterías nuevo. Si usted no carga adecuadamente su teléfono, el funcionamiento de la batería podría deteriorarse.

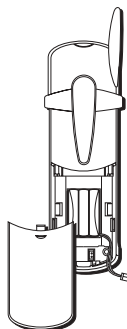

**CUIDADO:** Para reducir el riesgo de fuego o de lastimaduras personales, utilice únicamente la batería 5-2461.

## **MÁQUINA CONTESTADORA**

---

Los siguientes mensajes especiales indican el estado actual de un mensaje o del aparato:

<b>INCOMPLETE DATA</b> (INFORMACION INCOMPLETA)	La información de la persona que llama ha sido interrumpida durante la transmisión o el línea telefónico es excesivamente ruidoso.
<b>ENTER NAME</b> (INSCRIBA NOMBRE)	Indicación pidiéndole que inscriba el nombre para una de las 10 localizaciones de memoria.
<b>ENTER TEL NUMBR</b> (INSCR NUMERO)	Indicación pidiéndole que inscriba el número telefónico para una de las 10 localizaciones de memoria.
<b>PRESS AND HOLD FORMAT KEY</b> (OPRIMAY SOSTENGA LA TECLA DE FORMATO)	Indicación diciéndole que vuelva a registrar el auricular o el aparato (Spacemaker ®) a la base de pared.
<b>DELETE? (BORRAR?)</b>	Indicación que le pregunta si quiere borrar archivos del Indicador de Llamadas o uno de los 10 números almacenados en la memoria saliente del teléfono.
<b>DELETE ALL?</b> (BORRAR TODOS?)	Indicación que le pregunta si quiere borrar archivos del Indicador de Llamadas.
<b>DELETED (BORRADO)</b>	Indicación confirmando que el archivo del Identificador de Llamadas/Memoria ha sido borrado.
<b>END OF LIST</b> (FIN DE LISTA)	Indicación de que no hay información adicional en la memoria del Identificador de Llamadas.
<b>BLOCKED NUMBER</b> (NUMERO BLOQUEADO)	El número de la persona que llama ha sido bloqueado y no se transmitirá la información.
<b>LINE IN USE</b> (LINE IN USE)	Indica que el auricular, el aparato Spacemaker ® u otro teléfono conectado a la misma línea está en uso.
<b>NEW (NUEVA)</b>	Indica llamada o llamadas que no han sido revisadas.
<b>UNKNOWN NAME/ CALLER/NUMBER</b> DESCONOCIDO/NOM/ DESCONOCIDO/NUM DESCONOCIDO	La llamada entrante es de un código de área no incluido en el servicio del Identificador de Llamadas o la información no fué enviada.
<b>PAGING (LOCALIZA)</b>	Alguien ha oprimido el botón localizador ("page") en la base.

**BLOCKED CALL**  
(LLAMADA  
BLOQUEADA)

La información de la llamada entrante está llamando desde un número que ha sido bloqueado y no se transmitirá la información.

**BLOCKED NAME**  
(NOMBRE  
BLOQUEADO)

El nombre de la persona haciendo la llamada ha sido bloqueado y no se transmitirá la información.

**REPT**

Repetir el mensaje de llamada. Indica que una nueva llamada del mismo número fué recibida más de una vez.

**NO DATA**  
(NO ENVIADO)

Ninguna información del Identificador (Caller ID) fué recibida.



Ajuste el audífono para que descance cómodamente sobre su cabeza y sobre su oído. Mueva el micrófono a entre 2 y 3 pulgadas de su boca.

- Oprima el botón de HABLAR para contestar o hacer una llamada antes de usar el audífono.

## CONEXIÓN DEL BROCHE DEL CINTURÓN

Hay dos ranuras, una a cada lado del auricular.

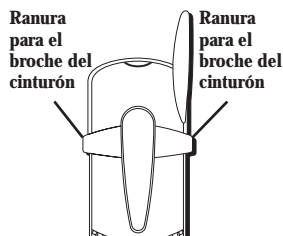

- Fije el broche del cinturón insertando los lados del broche en las ranuras. Apriete hasta oír el chasquido que indica que el broche quedó en su lugar.

## DETECCIÓN DE AVERÍAS

---

### IDENTIFICADOR DE LLAMADAS

El visor no muestra nada

- Verifique o cambie las baterías de auricular.
- Asegúrese que el aparato esté conectado en un enchufe eléctrico que no esté controlado por un selector. Desconecte el aparato del enchufe y vuelva a conectarlo.
- Usted debe estar suscrito al servicio de Identificador de Llamadas a través de su compañía telefónica para recibir archivos del Identificador de Llamadas.

Error en el Mensaje del Identificador de Llamadas

- El aparato muestra este mensaje si detecta cualquier cosa que no sea información válida del Identificador de Llamadas durante el periodo de silencio después del primer timbre. Este mensaje indica, ya sea la presencia de ruidos en la línea, o que un mensaje inválido ha sido enviado desde la compañía telefónica.

### TELÉFONO

No hay tono de marcar

- Verifique o repita los pasos para la instalación:
- Asegúrese que la base de pared esté conectada correctamente en un enchufe eléctrico.  
Asegúrese que los cables de la base estén conectados a un contacto que sirva.  
Asegúrese que el cable telefónico esté conectado a un enchufe de pared (en la base de pared y en la pared).

- Desconecte la base del enchufe de pared y conecte otro teléfono al mismo enchufe. Si continúa sin haber tono de marcar en el segundo teléfono, el problema puede estar en el cableado o en el servicio local.
- El auricular o el aparato Spacemaker® pueden estar fuera del rango de la base. Acérquelos a la base de pared.
- Asegúrese de que la batería ha sido cargada adecuadamente (16 horas).
- Asegúrese que el paquete de la batería esté instalado adecuadamente.
- ¿El auricular emitió un "bip" cuando usted oprimió el botón "TALK/callback"? ¿Se iluminó el indicador de la pantalla? La batería puede necesitar cargarse.

---

El tono de marcar está bien, pero no da línea

- Asegúrese de que el selector de tono/pulso está programado correctamente.

---

El auricular no timbra

- Asegúrese de que el selector de timbre ("ringer") está encendido (ON).
- Usted puede tener demasiadas extensiones de teléfono en su línea. Intente desconectar algunos teléfonos.
- Vea las soluciones para "No hay tono de marcar".

---

El auricular o el aparato Spacemaker® pueden su número de Identificación de registro

- Si el auricular o el aparato Spacemaker® pierden su registro, la indicación ("*PRESS AND HOLD BASE PAGE KEY*") aparece en la pantalla para indicarle que necesita registrar el auricular o el aparato Spacemaker® hasta que la base de pared recupere su número de identificación de registro.
- Si el proceso de registro no es exitoso, desconecte la base de pared del enchufe eléctrico y vuelva a conectarlo después de esperar unos segundos para re-programar el aparato.

---

Usted experimenta estática, debilitamiento del sonido entrante o saliente.

- Cambie el canal
  - El auricular o el aparato (Spacemaker®) pueden estar fuera del rango de la base. Acérquelos a la base de pared.
  - Coloque la base de pared en otra localización.
  - Cargue la batería.
  - Asegúrese de que la base de pared no esté conectada en un enchufe con otro aparato eléctrico.
-

El auricular emite tonos constantes

- Coloque el auricular o el aparato Spacemaker ® en la base de carga para volver a programarlos. Si eso no funciona, cargue la batería durante 16 horas.
  - Vea las soluciones para “No hay tono de marcar.”
  - Cambie la batería.
- 

El aparato Spacemaker ® emite tonos constantes

- Desconecte el cable de corriente, espere 2 minutos y vuelva a conectarlo para re-programar el aparato.
  - Vea las soluciones para “No hay tono de marcar.”
- 

Discado de Memoria

- ¿Programó usted las teclas de las localizaciones de memoria correctamente?
  - ¿Siguió la secuencia de discado adecuada?
  - Asegúrese de que el selector de tono/pulso está programado correctamente.
  - ¿Reprogramó usted números en la memoria después de un corte de corriente o un cambio de batería?
-

## **SERVICE** **CÓMO OBTENER SERVICIOS DE** **MANTENIMIENTO**

---

Si usted experimenta problemas con este equipo, para reparaciones o para información de garantía, comuníquese con el departamento de servicio al cliente al 1-800-448-0329. Si el equipo está causando daños a la red telefónica, la compañía telefónica puede pedirle que desconecte su equipo hasta que el problema haya sido resuelto.

Este producto puede únicamente ser reparado por el fabricante o sus agentes de reparación autorizados. Cualquier cambio o modificación no aprobados expresamente por ATLINKS USA, Inc. podría ser motivo de anulación de la autoridad del usuario para operar este producto. Para recibir instrucciones sobre



# ÍNDICE

---

## A

Acceso Remoto 31  
Ahorrador de Espacio  
(Spacemaker®) 10  
Antena de AM 34  
Antena de FM 34  
Antes de Comenzar 7  
Antes del Montaje 11  
Aparato Ahorrador de Espacio  
Spacemaker® 19  
Auricular 9  
Auto Alerta 24

## B

Banda 35  
Base de Pared 8  
Botón de Canales 24, 28  
Botón para Servicios Especiales  
("FLASH") 24, 27

## C

Caller ID (Identificador de Llamadas) con  
Call Wai 32  
Cambio de la Batería 40  
Clave de Area Local 17, 22  
Compatibilidad con Audífonos (CCA) 3  
Conexión del Broche del Cinturón 43  
Conferencia con 3 Personas 23, 27  
Contraluz de la Pantalla 28  
Contraste de la Pantalla 18

## D

Detección de Averías 43  
Discado en Cadena desde la Memoria 38

## E

Enmudecedor del Micrófono 28

## F

Formato del Aparato Ahorrador de  
Espacio (Spacemaker®) 15  
Formato del Auricular y de la Base de  
Pared 15  
Funcionamiento del Altavoz 26

## G

Garantía Limitada 46

## H

Herramientas Necesarias 10

## I

Identificador de Llamadas 43  
Identificador de Llamadas (CID) 31  
Idioma 16, 21  
Indicador de Mensajes 29  
Indicador Luminoso de Carga 28  
Indicador Luminoso de En Uso 24  
Indicador Luminoso del Altavoz 27  
Información de Interferencias 3  
Información sobre la Aprobación de  
Equipo 2  
Instalación del Teléfono 8  
Instrucciones de Voz 29  
Introducción 6

## L

La Memoria del Sistema Contestador  
está Llena 30  
Línea en Uso 23, 27  
Lista de Partes 7  
Localización del Altavoz 26  
Los Accesorios para el Montaje Vienen  
Empacados con su Aparato 11

## M

Máquina Contestadora 41  
Marcado por Tono/Pulso 17, 22  
Memoria 35  
Modalidad para Hablar ("TALK") 40  
Montaje Bajo el Gabinete 10

## O

Operación de la Radio 34  
Operación del Audífono y Broche del  
Cinturón 42  
Operación del Auricular 22

## P

- Para Programar el Código de Seguridad para Acceso 19
- Para Almacenar Estaciones Pre-Programadas 35
- Para Almacenar un Nombre y Número en la Memoria 36
- Para Almacenar un Número para Volverse a Marcar 36
- Para Borrar el Archivo que se Muestra en la Pantalla 33
- Para Borrar Mensajes 30
- Para Borrar Todos los Archivos del Identificador de Llamadas 33
- Para Cambiar el Formato del Número de Identificador de Llamadas 34
- Para Cambiar Estaciones 35
- Para Cambiar un Número Almacenado 36
- Para Cargar la Batería del Auricular 10
- Para Conectar la Corriente AC (Eléctrica) 9, 10
- Para Conectar la Línea Telefónica 9
- Para Conectar Unos Aurífonos Opcionales al Auricular 42
- Para Dejar un Recado 30
- Para Detener el Temporizador 39
- Para Empezar el Temporizador 39
- Para Encender la Radio 35
- Para Encontrar el Auricular 25
- Para Filtrar Llamadas desde el aparato (Spacemaker®) 29
- Para Grabar el Anuncio Saliente 29
- Para Hacer una Llamada 23, 27
- Para Hacer una Pausa en el Conteo 39
- Para Introducir una Pausa en la Secuencia de Discado 37
- Para Marcar un Número Almacenado 37
- Para Marcar un Número del Identificador de Llamada 34
- Para Programar el Temporizador 38
- Para Programar los Timbres para Contestar 19, 20
- Para Recibir una Llamada 23, 27
- Para Recibir y Almacenar Llamadas 32
- Para Revisar Archivos del Identificador de Llamada 32
- Para Revisar el Anuncio 29
- Para Revisar y Borrar Números Almacenados 38
- Para Transferir Archivos del Identificador de Llamadas a la Memoria 32
- Para Utilizar el Temporizador con Otras Modalidades 40
- Para Utilizar estaciones Pre-Programadas 35

- Pautas Importantes para la Instalación 7
- Pautas para el Uso del Altavoz 26
- Pautas para la Instalación 8
- Precauciones de Seguridad 7
- Procedimiento para Montaje 12
- Programación del Aparato Ahorrador de Espacio (Spacemaker®) 16
- Programación del Auricular 20
- Programación del Día/Hora 16
- Programación del Sistema 16, 21
- Programación del Sistema Contestador 29
- Programación del Timbre 16
- Programaciones de Fábrica 20, 22

## R

- Registro 22, 26
- Reloj 35
- Reproducción de Mensajes 30
- Requerimientos Para Enchufe Telefónico 8

## S

- Salida 25, 28
- Señales Sonoras del Auricular 42
- ServiceCómo Obtener Servicios de Mantenimiento 46
- Sistema Contestador Encendido/ Apagado 18
- Sistema Digital de Seguridad 7

## T

- Teléfono 43
- Temporizador de Llamadas 25, 29
- Temporizador Programable 38
- Timbre 25
- Tono Temporario 25
- Transferencia de Llamadas 24, 27

## U

- Último Número Marcado 24

## V

- Volumen 25
- Volumen de la Radio 35
- Volumen del Altavoz 28

# FORMULARIO PARA HACER PEDIDOS DE ACCESORIOS

--- CORTE EN LA LÍNEA PERFORADA. ✂ ---

DESCRIPCIÓN	NÚMERO DE CATÁLOGO	PRECIO*	CANTIDAD	TOTAL
Broche de cinturón	5-2632	\$10.85		
Aurífonos	5-2887	\$36.35		
Batería de Repuesto del Auricular	5-2461	\$9.95		
Cable de corriente AC	5-2631	\$24.95		

Para ordenar, llame al **1-800-338-0376** (únicamente para accesorios) o complete este formulario.

\* Los precios están sujetos a cambios sin previo aviso.

**Para compras con tarjeta de crédito**

Para tramitar las órdenes pagadas con tarjeta de crédito, se requiere el número completo de su tarjeta de crédito, la fecha de vencimiento y su firma.

Copie el número completo de su cuenta de su tarjeta **VISA**.

<input type="text"/>	<input type="text"/>	<input type="text"/>	<input type="text"/>	<input type="text"/>	<input type="text"/>	<input type="text"/>	<input type="text"/>	<input type="text"/>	<input type="text"/>	<input type="text"/>
----------------------	----------------------	----------------------	----------------------	----------------------	----------------------	----------------------	----------------------	----------------------	----------------------	----------------------

Mi tarjeta vence el:

<input type="text"/>	<input type="text"/>	<input type="text"/>	<input type="text"/>
----------------------	----------------------	----------------------	----------------------

Copie el número completo de su cuenta de su tarjeta

**MasterCard o Discover.**

<input type="text"/>	<input type="text"/>	<input type="text"/>	<input type="text"/>	<input type="text"/>	<input type="text"/>	<input type="text"/>	<input type="text"/>	<input type="text"/>	<input type="text"/>	<input type="text"/>
----------------------	----------------------	----------------------	----------------------	----------------------	----------------------	----------------------	----------------------	----------------------	----------------------	----------------------

Copie el número que aparece arriba de su nombre en la tarjeta **Master Card**.

<input type="text"/>	<input type="text"/>	<input type="text"/>	<input type="text"/>
----------------------	----------------------	----------------------	----------------------

Mi tarjeta vence:

<input type="text"/>	<input type="text"/>	<input type="text"/>	<input type="text"/>
----------------------	----------------------	----------------------	----------------------

Total de la mercancía.....\$ \_\_\_\_\_

Impuestos sobre la venta.....\$ \_\_\_\_\_

La ley nos requiere que cobremos el impuesto sobre la venta apropiado para cada estado, condado y área individuales a las cuales se envíe la mercancía.

De preferencia, use **VISA** o **Master Card** o **Discover**. Los cheques o giros postales se aceptan únicamente en moneda estadounidense. No se hacen envíos **COD** (de pago contra reembolso) ni se acepta efectivo. Todos los accesorios están sujetos a disponibilidad. Cuando se aplique, enviaremos un modelo más reciente.

Embarque/Envío.....\$ **\$5.00**

Monto total incluido.....\$ \_\_\_\_\_

Envíe el formulario de pedido y giro postal o cheque (en moneda estadounidense) a nombre de Thomson a:

Thomson  
Mail Order Department  
P.O. Box 8419  
Ronks, PA 17573-8419

Nombre \_\_\_\_\_

Dirección \_\_\_\_\_ Depto. \_\_\_\_\_

Ciudad \_\_\_\_\_ Estado \_\_\_\_\_ Código Postal \_\_\_\_\_

Número Telefónico durante el Día ( ) \_\_\_\_\_

Firma autorizada

**Por favor asegúrese de haber llenado este formulario por completo.**

**ATLINKS USA, Inc.**  
**c/o Thomson**  
**11721 B Alameda Ave.**  
**Socorro, Texas 79927**

- Pague cualquier cargo que le facture el Centro de Intercambio por servicio que no esté cubierto por garantía.
- Asegure su empaque para prevenir pérdida o daño. ATLINKS no acepta responsabilidad en caso de pérdida o daño.
- Un aparato nuevo o uno remozado se le enviará con los cargos pagados.

**Lo que *no* cubre la garantía:**

- Instrucciones al cliente. (Su manual de propietario le proporciona la información con respecto a las instrucciones de operación y los controles del usuario. Cualquier información adicional debe obtenerse con su agente de ventas.
- Ajustes de instalación y de preparación del servicio.
- Baterías.
- Daño por mal uso o negligencia.
- Productos que han sido modificados o incorporados a otros productos.
- Productos comprados o que han recibido servicio fuera de los Estados Unidos.
- Desastres naturales, por ejemplo y sin limitarse a ellos, daños por relámpagos.

**Registro del Producto:**

- Por favor llene y envíe por correo la Tarjeta de Registro del Producto que se embarcó con su producto. Hará más fácil que hagamos contacto con usted si fuera necesario. No se requiere la devolución de la tarjeta para tener la cobertura de la garantía.

**Limitaciones sobre la Garantía:**

- LA GARANTÍA ESPECIFICADA ANTERIORMENTE ES LA ÚNICA GARANTÍA APLICABLE A ESTE PRODUCTO. CUALQUIER OTRA GARANTÍA, EXPRESA O IMPLÍCITA (INCLUYENDO TODAS LAS GARANTÍAS IMPLÍCITAS DE MERCADO O DE SALUD PARA CUALQUIER PROPÓSITO) SON CONSIDERADAS NO VÁLIDAS. NINGUNA INFORMACIÓN VERBAL O ESCRITA OTORGADA POR ATLINKS USA, INC., SUS AGENTES, O EMPLEADOS SERÁ CONSIDERADA PARA CREAR UNA GARANTÍA NI PARA AUMENTAR BAJO NINGUNA CIRCUNSTANCIA LA COBERTURA DE ESTA GARANTÍA.
- LA REPARACIÓN O REEMPLAZO DE UN PRODUCTO COMO SE ESPECIFICA BAJO ESTA GARANTÍA ES EL REMEDIO EXCLUSIVO DEL CONSUMIDOR. ATLINKS USA, INC. NO SE HACE RESPONSIBLE POR DAÑOS INCIDENTALES, DAÑOS DERIVADOS COMO CONSECUENCIA DEL USO DE ESTE PRODUCTO, O COMO RESULTADO DEL INCUMPLIMIENTO DE CUALQUIER GARANTÍA IMPLÍCITA O EXPRESA DE ESTE PRODUCTO. LA INVALIDEZ DE LAS GARANTÍAS O LAS GARANTÍAS LIMITADAS ESTÁN REGLAMENTADAS POR LAS LEYES DEL ESTADO DE INDIANA. EXCEPTO POR EL ALCANCE ESTABLECIDO POR LAS LEYES APLICABLES, CUALQUIER GARANTÍA IMPLÍCITA DE MERCADO O DE SALUD PARA CUALQUIER PROPÓSITO, EN ESTE PRODUCTO ES LIMITADA AL PERÍODO DE GARANTÍA ESPECIFICADO ANTERIORMENTE.

**Cómo se Relaciona la Ley Estatal a esta Garantía:**

- Algunos estados no permiten la exclusión ni limitación de daño incidental o derivado de alguna consecuencia, o la limitación con respecto al período de tiempo que debe aplicarse para garantías implícitas, por lo tanto las limitaciones y exclusiones mencionadas anteriormente pueden no ser aplicables para usted.
- Esta garantía le ofrece derechos legales específicos, y usted puede tener otros derechos legales que varían de estado a estado.

**Si compró su producto fuera de los Estados Unidos:**

- Esta garantía no se aplica. Vea a su distribuidor para información sobre la garantía.

Modelo 26976  
16201210 (Rev. 0 E/S)  
04-05  
Impreso en China

**ATLINKS USA, Inc.**  
101 West 103rd Street  
Indianapolis, IN 46290  
© 2004 ATLINKS USA, Inc.  
Trademark(s) ® Registered  
Marca(s) Registrada(s)

## Free Manuals Download Website

<http://myh66.com>

<http://usermanuals.us>

<http://www.somanuals.com>

<http://www.4manuals.cc>

<http://www.manual-lib.com>

<http://www.404manual.com>

<http://www.luxmanual.com>

<http://aubethermostatmanual.com>

Golf course search by state

<http://golfingnear.com>

Email search by domain

<http://emailbydomain.com>

Auto manuals search

<http://auto.somanuals.com>

TV manuals search

<http://tv.somanuals.com>