

Model 29115 Series DECT 6.0 Cordless Handset Speakerphone System User's Guide



Your new GE telephone system is **EXPANDABLE** up to a total of 4 handsets
(by purchase of optional Model 29110 handset with charge cradle)

Equipment Approval Information

Your telephone equipment is approved for connection to the Public Switched Telephone Network and is in compliance with parts 15 and 68, FCC Rules and Regulations and the Technical Requirements for Telephone Terminal Equipment published by ACTA.

1 Notification to the Local Telephone Company

On the bottom of this equipment is a label indicating, among other information, the US number and Ringer Equivalence Number (REN) for the equipment. You must, upon request, provide this information to your telephone company.

The REN is useful in determining the number of devices you may connect to your telephone line and still have all of these devices ring when your telephone number is called. In most (but not all) areas, the sum of the RENs of all devices connected to one line should not exceed 5. To be certain of the number of devices you may connect to your line as determined by the REN, you should contact your local telephone company.

A plug and jack used to connect this equipment to the premises wiring and telephone network must comply with the applicable FCC Part 68 rules and requirements adopted by the ACTA. A compliant telephone cord and modular plug is provided with this product. It is designed to be connected to a compatible modular jack that is also compliant. See installation instructions for details.

Notes

- This equipment may not be used on coin service provided by the telephone company.
- Party lines are subject to state tariffs, and therefore, you may not be able to use your own telephone equipment if you are on a party line. Check with your local telephone company.
- Notice must be given to the telephone company upon permanent disconnection of your telephone from your line.
- If your home has specially wired alarm equipment connected to the telephone line, ensure the installation of this product does not disable your alarm equipment. If you have questions about what will disable alarm equipment, consult your telephone company or a qualified installer.

US Number is located on the cabinet bottom.

REN Number is located on the cabinet bottom.

2 Rights of the Telephone Company

Should your equipment cause trouble on your line which may harm the telephone network, the telephone company shall, where practicable, notify you that temporary discontinuance of service may be required. Where prior notice is not practicable and the circumstances warrant such action, the telephone company may temporarily discontinue service immediately. In case of such temporary discontinuance, the telephone company must: (1) promptly notify you of such temporary discontinuance; (2) afford you the opportunity to correct the situation; and (3) inform you of your right to bring a complaint to the Commission pursuant to procedures set forth in Subpart E of Part 68, FCC Rules and Regulations.

The telephone company may make changes in its communications facilities, equipment, operations or procedures where such action is required in the operation of its business and not inconsistent with FCC Rules and Regulations. If these changes are expected to affect the use or performance of your telephone equipment, the telephone company must give you adequate notice, in writing, to allow you to maintain uninterrupted service.

Interference Information

This device complies with Part 15 of the FCC Rules. Operation is subject to the following two conditions: (1) This device may not cause harmful interference; and (2) This device must accept any interference received, including interference that may cause undesired operation.

This equipment has been tested and found to comply with the limits for a Class B digital device, pursuant to Part 15 of the FCC Rules. These limits are designed to provide reasonable protection against harmful interference in a residential installation.

This equipment generates, uses, and can radiate radio frequency energy and, if not installed and used in accordance with the instructions, may cause harmful interference to radio communications. However, there is no guarantee that interference will not occur in a particular installation.

Privacy of Communications may not be ensured when using this product.

If this equipment does cause harmful interference to radio or television reception, which can be determined by turning the equipment off and on, the user is encouraged to try to correct the interference by one or more of the following measures:

- Reorient or relocate the receiving antenna (that is, the antenna for radio or television that is “receiving” the interference).
- Reorient or relocate and increase the separation between the telecommunications equipment and receiving antenna.
- Connect the telecommunications equipment into an outlet on a circuit different from that to which the receiving antenna is connected.

If these measures do not eliminate the interference, please consult your dealer or an experienced radio/television technician for additional suggestions. Also, the Federal Communications Commission has prepared a helpful booklet, “How To Identify and Resolve Radio/TV Interference Problems.” This booklet is available from the U.S. Government Printing Office, Washington, D.C. 20402. Please specify stock number 004-000-00345-4 when ordering copies.

Notice: The changes or modifications not expressly approved by the party responsible for compliance could void the user's authority to operate the equipment.

Hearing Aid Compatibility (HAC)

This telephone system meets FCC standards for Hearing Aid Compatibility.

Licensing

Licensed under US Patent 6,427,009.

FCC RF Radiation Exposure Statement

This equipment complies with FCC RF radiation exposure limits set forth for an uncontrolled environment. This equipment should be installed and operated with a minimum distance of 20 centimeters between the radiator and your body. This transmitter must not be co-located or operated in conjunction with any other antenna or transmitter.

For body worn operation, this phone has been tested and meets the FCC RF exposure guidelines when used with the belt clip supplied with this product. Use of other accessories may not ensure compliance with FCC RF exposure guidelines.

Information for DECT Product



This telephone is compliant with the DECT 6.0 standard which operates in the 1.92GHz to 1.93GHz frequency range.

WARNING: TO PREVENT FIRE OR ELECTRICAL SHOCK HAZARD, DO NOT EXPOSE THIS PRODUCT TO RAIN OR MOISTURE.



 <p>THE LIGHTNING FLASH AND ARROW HEAD WITHIN THE TRIANGLE IS A WARNING SIGN ALERTING YOU OF "DANGEROUS VOLTAGE" INSIDE THE PRODUCT.</p>	<p>CAUTION: RISK OF ELECTRIC SHOCK DO NOT OPEN</p> <p>CAUTION: TO REDUCE THE RISK OF ELECTRIC SHOCK, DO NOT REMOVE COVER (OR BACK). NO USER SERVICEABLE PARTS INSIDE. REFER SERVICING TO QUALIFIED SERVICE PERSONNEL.</p>	 <p>THE EXCLAMATION POINT WITHIN THE TRIANGLE IS A WARNING SIGN ALERTING YOU OF IMPORTANT INSTRUCTIONS ACCOMPANYING THE PRODUCT.</p>
SEE MARKING ON BOTTOM / BACK OF PRODUCT		

Table of Contents

EQUIPMENT APPROVAL INFORMATION	2
INTERFERENCE INFORMATION	4
HEARING AID COMPATIBILITY (HAC)	5
LICENSING	6
FCC RF RADIATION EXPOSURE STATEMENT	6
INFORMATION FOR DECT PRODUCT	6
INTRODUCTION	12
BEFORE YOU BEGIN	12
PARTS CHECKLIST.....	12
TELEPHONE JACK REQUIREMENTS.....	13
INSTALLATION	13
DIGITAL SECURITY SYSTEM	13
IMPORTANT INSTALLATION GUIDELINES	15
HANDSET LAYOUT	16
BASE LAYOUT	17
INSTALLING THE PHONE	18
INSTALLING THE HANDSET BATTERY.....	18
BASE BACKUP BATTERY INSTALLATION	19
BASE STATION.....	20
WALL MOUNTING.....	21
ANSWERING SYSTEM SETUP	22
SETTING THE VOICE PROMPT LANGUAGE	22
VOICE TIME/DAY STAMP AND REAL TIME CLOCK.....	23
SPEAKER VOLUME.....	23
VOICE INSTRUCTION	24
RECORDING THE OUTGOING ANNOUNCEMENT	24
REVIEWING AND CHOOSING THE ANNOUNCEMENT	25

PROGRAMMING THE TELEPHONE	25
STANDBY SCREEN	25
PROGRAMMING FUNCTIONS	25
ROOM MONITOR.....	26
HANDSET SETUP.....	27
SET LANGUAGE	28
HANDSET NAME	28
RINGER TONE.....	29
RINGER VOLUME	30
VIP MELODY	31
STORING VIP MELODY	31
CHANGING A STORED VIP MELODY RECORD	33
REVIEWING AND DELETING STORED VIP MELODY RECORD.....	33
KEY TONE	34
AUDIO PREDIAL	34
VIBRATE RINGER.....	35
MESSAGE ALERT (FOR ANSWERING SYSTEM)	35
RINGS TO ANSWER (FOR ANSWERING SYSTEM).....	36
SECURITY CODE (FOR ANSWERING SYSTEM)	37
AREA CODE	38
TONE/PULSE.....	38
REGISTRATION	39
DE-REGISTRATION.....	40
GLOBAL DE-REGISTRATION	41
DEFAULT SETTING	42
TELEPHONE OPERATION	43
VISUAL INDICATORS.....	43
BASE	43

HANDSET	43
VMWI / VISUAL RINGER INDICATOR ON HANDSET.....	44
SPEAKERPHONE OPERATION.....	44
MAKING A CALL.....	44
ANSWERING CALLS.....	45
CALL TIMER	46
AUTO STANDBY.....	46
RINGER HI/LO/OFF	46
DO NOT DISTURB.....	47
FLASH/CALL WAITING.....	47
LAST NUMBER REDIAL.....	48
EXIT.....	48
PAGE.....	49
HANDSET TO HANDSET PAGING	49
PAGING ALL HANDSETS FROM A HANDSET.....	49
PAGING FROM THE BASE/GROUP PAGE	50
MUTE.....	50
RECEIVER VOLUME CONTROL	51
VOLUME AMPLIFY	51
TONE CONTROL	51
INTERCOM OPERATION	52
MAKING AN INTERCOM CALL.....	52
RECEIVING AN INTERCOM CALL.....	53
ADVANCED INTERCOM FEATURES	53
RECEIVING AN INCOMING CALL DURING AN INTERCOM CALL	53
USING INTERCOM WITH EXTERNAL TELEPHONE CALLS.....	54
TWO-WAY CALLING.....	54

THREE-WAY CALLING	55
TRANSFERRING EXTERNAL CALLS TO OTHER HANDSETS	56
CALLER ID (CID).....	57
CALL WAITING CALLER ID.....	58
RECEIVING CID RECORDS	58
STORING CID RECORDS (IN CID MEMORY).....	59
REVIEWING CID RECORDS	59
DIALING A CID NUMBER	60
STORING CID RECORDS IN INTERNAL MEMORY.....	61
TO REPLACE A STORED CID RECORD.....	62
DELETING A CID RECORD.....	62
DELETING ALL CID RECORDS.....	63
MEMORY	63
STORING A NAME AND NUMBER IN MEMORY	63
STORING THE LAST NUMBER DIALED	65
INSERTING A PAUSE IN THE DIALING SEQUENCE (OF A STORED NUMBER)	66
REVIEWING RECORDS STORED IN MEMORY.....	66
CHANGING RECORDS STORED IN MEMORY	66
DELETING RECORDS STORED IN MEMORY	66
DIALING A NUMBER FROM MEMORY	67
CHAIN DIALING FROM MEMORY	68
ANSWERING SYSTEM OPERATION	69
MESSAGE COUNTER INDICATOR	69
LEAVING A MESSAGE/MEMO.....	70
SCREENING CALLS FROM THE BASE.....	71
MESSAGE PLAYBACK.....	71
MEMORY FULL.....	72
ERASING MESSAGES	72

REMOTE ACCESS	73
CORDLESS HANDSET.....	73
SCREENING CALLS FROM THE HANDSET.....	74
ACCESSING THE ANSWERING SYSTEM FROM ANOTHER LOCATION.....	74
MEMORY FULL.....	75
BELT CLIP AND OPTIONAL HEADSET	76
CONNECTING THE BELT CLIP	76
CONNECTING AN OPTIONAL HEADSET TO THE HANDSET	76
CHANGING THE BATTERY	77
BATTERY SAFETY PRECAUTIONS	78
DISPLAY MESSAGES	79
ANSWERING SYSTEM DISPLAY MESSAGES	82
TROUBLESHOOTING GUIDE	83
TELEPHONE SOLUTIONS	83
CALLER ID SOLUTIONS.....	85
BATTERY SOLUTIONS.....	86
ANSWERING SYSTEM SOLUTIONS	86
CAUSES OF POOR RECEPTION	87
GENERAL PRODUCT CARE	88
WARRANTY ASSISTANCE	89
LIMITED WARRANTY	90
ACCESSORY INFORMATION	93
INDEX	94

Introduction



CAUTION: When using telephone equipment, there are basic safety instructions that should always be followed. Refer to the **IMPORTANT SAFETY INSTRUCTIONS** provided with this product and save them for future reference.

IMPORTANT: Because cordless phones operate on electricity, you should have at least one phone in your home that isn't cordless, in case the power in your home goes out.

Before You Begin

Parts Checklist (for model 29115)

Make sure your package includes the items shown here.

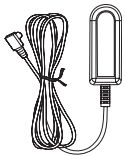

AC power adaptor



Handset battery pack

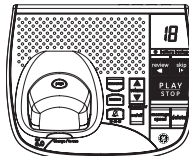

Base



Handset

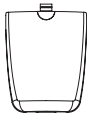

Battery compartment cover



Belt clip



Wall mount bracket



Telephone line cord

Telephone Jack Requirements

To use this phone, you need an RJ11C type modular telephone jack, which might look like the one pictured here, installed in your home. If you don't have a modular jack, call your local phone company to find out how to get one installed.

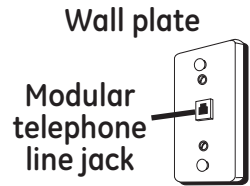

Installation

Digital Security System

Your cordless phone uses a digital security system to protect against false ringing, unauthorized access, and charges to your phone line.

INSTALLATION NOTE: Some cordless telephones operate at frequencies that may cause or receive interference with nearby TVs, microwave ovens, and VCRs. To minimize or prevent such interference, the base of the cordless telephone should not be placed near or on top of a TV, microwave ovens, or VCR. If such interference continues, move the cordless telephone farther away from these appliances.

Certain other communications devices may also use the 1.9 GHz frequency for communication, and, if not properly set, these devices may interfere with each other and/or your new telephone. If you are concerned with interference, please refer to the owner's manual for these devices on how to properly set channels to avoid interference. Typical devices that may use the 1.9 GHz frequency for communication include wireless audio/video senders, wireless computer networks, multi-handset cordless telephone systems, and some long-range cordless telephone systems.

Important Installation Guidelines

- Avoid sources of noise and heat, such as motors, fluorescent lighting, microwave ovens, heating appliances and direct sunlight.
- Avoid areas of excessive dust, moisture and low temperature.
- Avoid other cordless telephones or personal computers.
- Never install telephone wiring during a lightning storm.
- Never install telephone jacks in wet locations unless the jack is specifically designed for wet locations.
- Never touch non-insulated telephone wires or terminals, unless the telephone line has been disconnected at the network interface.
- Use caution when installing or modifying telephone lines.

Handset Layout

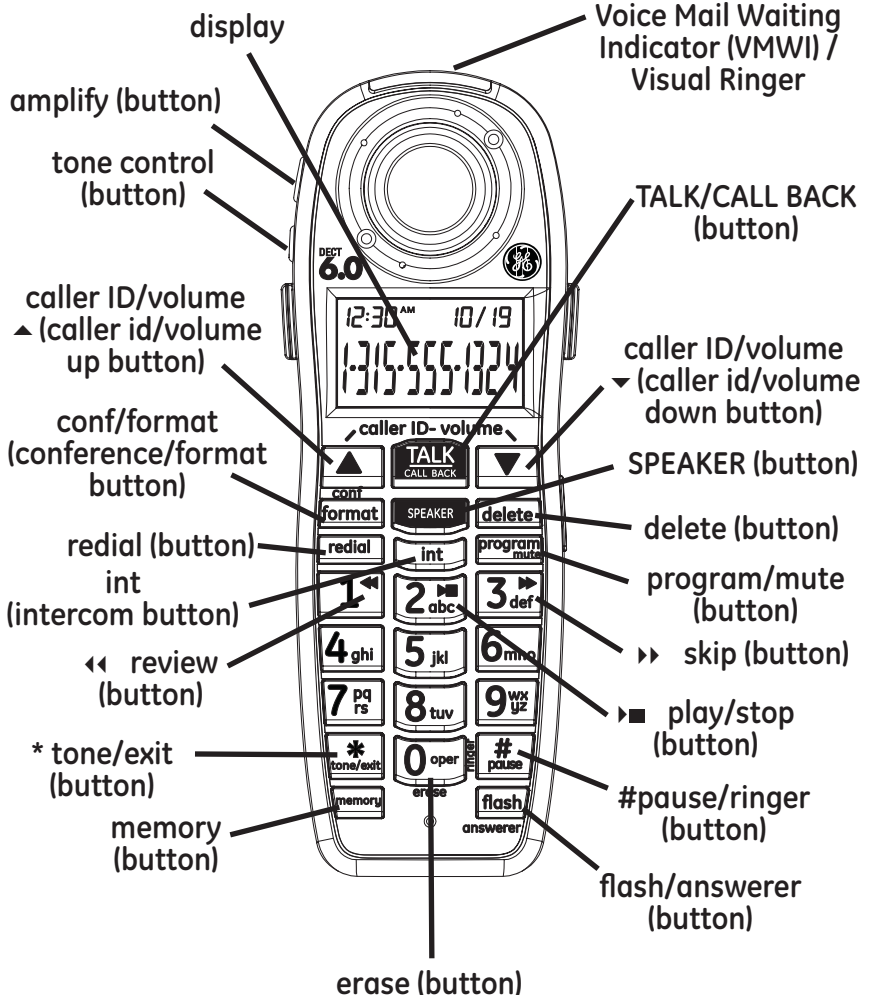

Base Layout

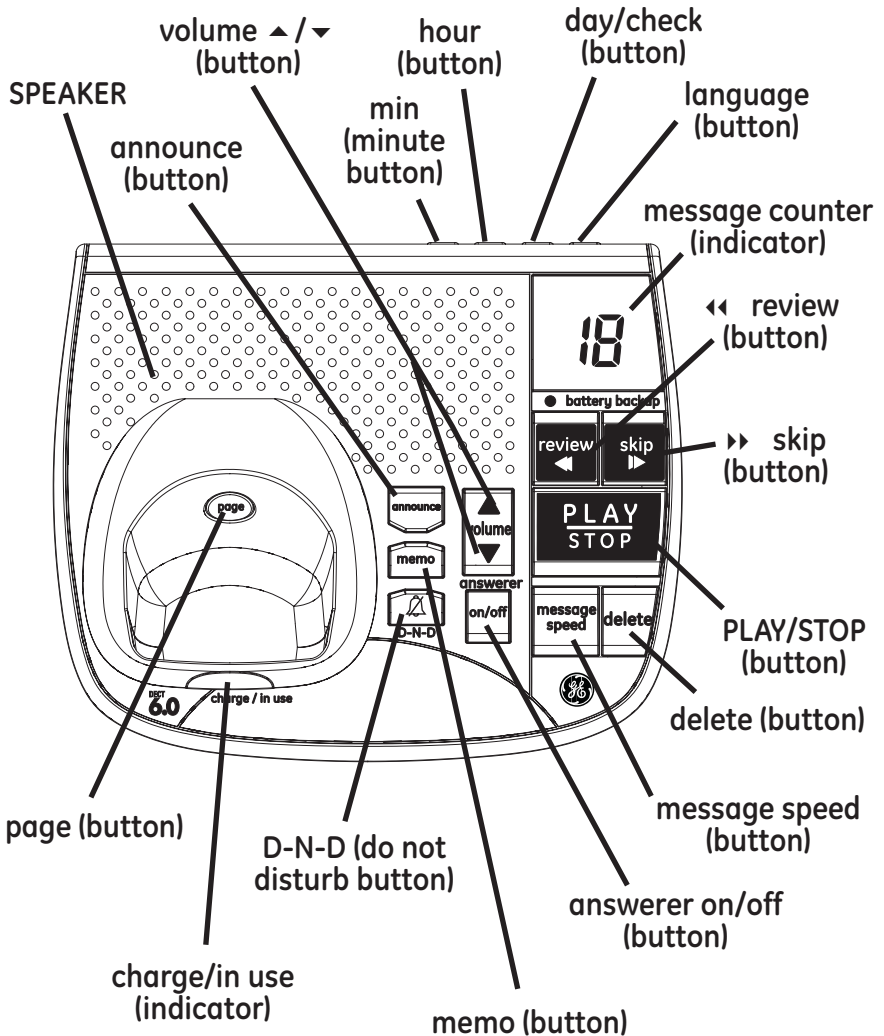

Installing the Phone

Installing the Handset Battery

NOTE: You must connect the handset battery before use.

CAUTION: To reduce the risk of fire or personal injury, use only the Thomson Inc. approved model 5-2721 Nickel-metal Hydride battery (Ni-MH), which is compatible with this unit.

1. Locate battery and battery door which are packaged together inside a plastic bag and are separate from the handset.
2. Locate the battery compartment on the back of the handset.
3. Plug the battery pack cord into the jack inside the compartment.

NOTE: To ensure proper battery installation, the connector is keyed and can be inserted only one way.

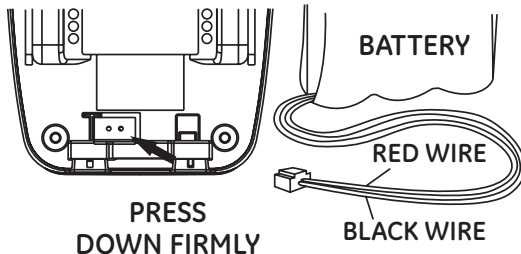

4. Insert the battery pack.
5. Close the battery compartment by pushing the door up until it snaps into place.

Base Backup Battery Installation



CAUTION: Disconnect the phone cord from the wall outlet before installing or replacing the batteries.

In case of a power outage, the phone uses four AAA alkaline batteries for backup power for incoming voice amplification, answering machine and other functions.

1. Unplug the power adaptor and the telephone line before installing batteries.
2. Carefully turn over the phone, and release latch on battery compartment and remove cover.
3. Insert four AAA-size alkaline batteries as shown on the diagram in the battery compartment.
4. Snap the battery compartment door back into place.
5. Re-attach the power adaptor and the telephone line cord to the unit.

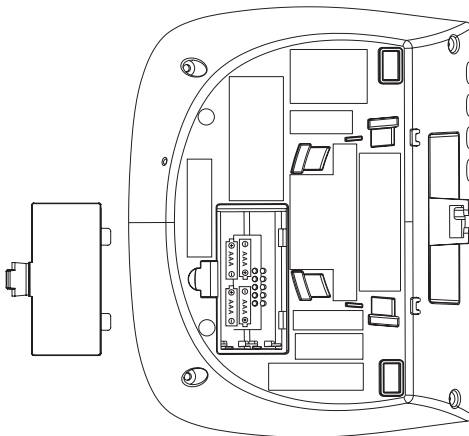

NOTE: Remove the batteries if storing the batteries for over 30 days to prevent damage in the event of leaking batteries.

Base Station

1. Choose an area near an electrical outlet and a telephone wall jack (RJ11C), and place your cordless telephone on a level surface, such as a desktop or tabletop, or you may mount it on the wall.

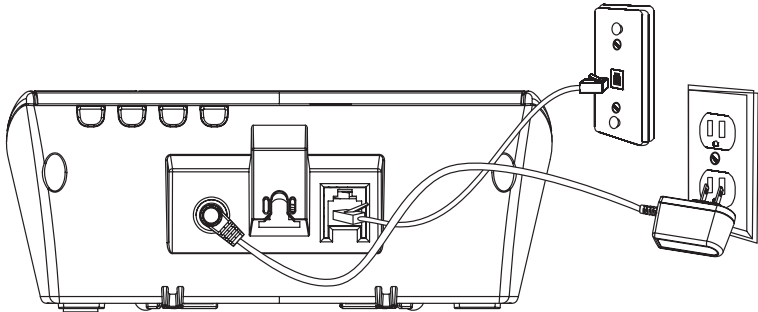

2. Plug one end of the telephone line cord into the TEL LINE jack on the back of the base and the other end into a modular jack.
3. Plug the AC power converter into the electrical outlet and the DC connector into the jack on the back of the base.
4. Place the handset in the base cradle. The charge/in use indicator turns on, verifying the battery is charging.
5. Allow the phone to charge for 16 hours prior to first use. If you don't properly charge the phone, battery performance is compromised.



CAUTION: To reduce risk of personal injury, fire, or damage use only the 5-2760 power adaptor listed in the user's guide. This power adaptor is intended to be correctly orientated in a vertical or floor mount position.

Wall Mounting

1. Turn the base over.
2. Attach the wall mounting pedestal by first inserting the tabs on the open edge of the pedestal into the slots on the lower portion of the bottom of the base. Then push down and snap the pedestal into place.
3. Slip the mounting holes (on the back of the base) over the wall plate posts, and slide the unit down into place. (Wall plate not included.)

NOTE: If desired, gather the extra telephone line and power adaptor cord and store inside the wall mounting bracket.

Answering System Setup

This section shows you how to set up your answering system to receive incoming calls. Before you begin the set up process, you must turn on the answering system.

- Press the answerer on/off button to turn the answering system on and off.

The MESSAGES indicator lights when the answering system is on. The indicator blinks when you have new messages.

NOTE: The answering system displays “- -” when it is off.

Setting the Voice Prompt Language

The default voice prompt language is *English*.

To change the answering system’s voice prompt language,

- Press the language button on top of base to change to the FRENCH voice prompt. The unit announces “**OPTION FRANCAISE**” and **Fr** shows in the message counter.
- Press the language button again to change to the SPANISH voice prompt. The unit announces “**SELECCION ESPANOL**” and **SP** shows in the message counter.

NOTE: To change to English, press the language button again. *En* shows in the message counter.

NOTE: In remote access mode, the system follows the selected language. The voice prompt language cannot be switched remotely.

Voice Time/Day Stamp and Real Time Clock

1. Make sure the answering system is **ON**.
2. Press and hold the day/check button to set the day of the week.
3. Press and hold the hour button to set the hour (a.m. or p.m.). Example: *12AM*, *1AM*, or *12PM*, *1PM*.
4. Press and release the min button to advance the clock in one minute intervals. Press and hold to increase by 5-minute increments.
5. After the time is set, the real time clock will be displayed on the handset within 1 minute.

NOTE: You must set the day manually. You may choose to set the time manually as well, although the time is automatically transmitted by your local phone company as part of Caller ID service. If you subscribe to Caller ID service, the current time is set automatically when you receive your first CID record.

Speaker Volume

Use the volume (▲ or ▼) buttons to adjust speaker volume on the base to a comfortable level. L1 is the minimum speaker volume and L8 is the maximum.

Voice Instruction

If you need additional assistance, press the review button in standby mode and follow the voice instructions.

Recording the Outgoing Announcement

For best results when recording, you should be about nine inches from the microphone, and eliminate as much background noise as possible.

You may record an outgoing announcement in the answerer or choose the default for your current outgoing announcement.

1. Make sure the answering system is **ON**.
2. Press and hold the announce button until the speaker announces "**RECORD ANNOUNCEMENT AFTER TONE**".
3. Begin speaking after you hear the beep.
4. Release the button when you finish your announcement.

NOTE: If you choose not to record an outgoing announcement, a default announcement plays instead. To return to the default announcement after you have recorded your own outgoing announcement, press the announce button and release it when you hear the beep. Or, press the delete button while the announcement is reviewing.

Sample Outgoing Announcement

Hi, this is (use your name here), I can't answer the phone right now, so please leave your name, number and a brief message after the tone, and I'll get back to you. Thanks.

NOTE: The maximum recording time for the outgoing announcement is 2 minutes.

Reviewing and Choosing the Announcement

Press and release the announce button to review and select this one as your outgoing announcement.

NOTE: Press the **PLAY/STOP** button at any time to stop playing the announcement.

Programming the Telephone

Standby Screen

The handset displays the handset number and user name.

12:30^{AM}

USER NAME
HANDSET X

Programming Functions

The system uses a menu structure to give you access to all of the built-in features. You may program the following items in main menu: Room Monitor and Handset Setup.

Room Monitor (applicable only with additional handsets)

1. Make sure your phone is **OFF** (not in TALK mode).
2. Press the program/mute button to go to the main menu.
3. Press caller ID-volume (▼ or ▲) button to scroll to **ROOM MONITOR**.
4. Press program/mute button to enter **ROOM MONITOR** menu, **ROOM MONITOR EXTENSION?** shows in the display.



> ROOM MONITOR
EXTENSION?

5. Use the touch tone pad to enter the handset number to be monitored.

NOTE: When this phone system is expanded (up to 4 handsets by purchase of optional Model 29110 handset with recharge cradle), handsets are named HANDSET 1, HANDSET 2, HANDSET 3 and HANDSET 4 respectively.

6. The receiving handset will turn on the microphone and the originating handset will turn on the speakerphone to monitor sound from the receiving handset.

NOTE: For room monitoring mode to work, the originating handset must **NOT** be on the cradle.

NOTE: While in room monitoring mode, the handsets will emit an alert tone approximately every 5 seconds if there is an incoming call. You may press the **SPEAKER** button to quit room monitor and answer the call.

NOTE: While in room monitoring mode, the originating handset can be switched to monitor by handset earpiece by pressing the **TALK/CALL BACK** button once. Switch back to speakerphone by pressing the **SPEAKER** button once.

NOTE: Press the ***tone/exit** button on the handset to exit room monitor mode.

Handset Setup

1. Make sure your phone is **OFF** (not in TALK mode).
2. Press the program/mute button to go to the main menu.
3. Press caller ID-volume (▼ or ▲) button to scroll to **HANDSET SETUP**.
4. Press program/mute button to confirm and you may program the following items: Set Language, Handset Name, Ringer Tone, Ringer Volume, Message Alert, Ring To Answer, Security Code, VIP Melody, Key Tone, Audio Predial, Vibrate Ringer, Area Code, Tone/Pulse, Registration, Deregistration and Default Setting.

NOTE: During programming, you may press the *tone/exit button at any time to exit the sub-menu and return to the menu.

Set Language

From the Handset Setup Menu:

1. Press the caller ID-volume (▼ or ▲) button to scroll to the **SET LANGUAGE** sub-menu.
2. Press program/mute button to enter the menu. **SET LANGUAGE 1ENG 2FRA 3ESP** shows in the display.
3. Use the touch tone pad on the handset to select **1ENG**, **2FRA**, **3ESP**, or use the caller ID-volume (▼ or ▲) button to scroll to the desired language. *English* is the default setting.
4. Press the program/mute button to save your selection. You will hear a confirmation tone and the selected language shows in the display.

Handset Name

From the Handset Setup Menu:

1. Press the caller ID-volume (▼ or ▲) button to scroll to the **HANDSET NAME** sub-menu.
2. Press program/mute button to enter the menu. **HANDSET NAME** shows in the display.

3. Use the touch-tone pad to enter a name (up to 15 characters). More than one letter is stored in each of the number keys. For example, to enter Bill Smith, press the 2 key twice for the letter B. Press the 4 key 3 times for the letter l. Press the 5 key 3 times for the letter L. Press the 5 key 3 times for the second letter L, and press the 1 key to insert a space between the first and last name. Press the 7 key 4 times for the letter S; press the 6 key once for the letter M; press the 4 key 3 times for the letter l; press the 8 key for the letter T; press the 4 key twice for the letter H.

NOTE: If you make a mistake, use the delete button to backspace and delete one character at a time.

4. Press the program/mute button to save your name. You will hear a confirmation tone and the handset name shows in the display.

Ringer Tone

You may choose from ten different ringer tones and ten different melodies.

From the Handset Setup Menu:

1. Press the caller ID-volume (▼ or ▲) button to scroll to the **RINGER TONE** sub-menu.
2. Press program/mute button to enter the menu. **SET RINGER TONE 01** shows in the display. 01 is default setting.

3. Use the caller ID-volume (▼ or ▲) button to scroll to the desired setting (1 through 20). You will hear a sample of the ringer tone/melody you select.
4. Press the program/mute button to save your selection. You will hear a confirmation tone and the selected ringer tone shows in the display.

NOTE: You must have the Ringer Volume set to ON for ring tone to signal an incoming call.

Ringer Volume

From the Handset Setup Menu:

1. Press the caller ID-volume (▼ or ▲) button to scroll to the **RINGER VOLUME** sub-menu.
2. Press program/mute button to enter the menu. **SET RINGER 1HI 2LOW 3OFF** shows in the display.
3. Use the touch tone pad on the handset to select 1, 2 or 3, or use the caller ID-volume (▼ or ▲) button to scroll to your selection. *HI* is the default setting.
4. Press the program/mute button to save your selection. You will hear a confirmation tone and the new volume setting shows in the display.

NOTE: If you turn the ringer OFF, the ringer off icon shows in the display.

VIP Melody

This feature allows you to assign a specific melody to someone you want to get your attention when the person calls. When a VIP melody is assigned and that person calls, the unit rings the normal ring for the first ring and then follows with VIP melody ring. You may choose from ten different polyphonic melodies and may store up to 10 VIP records.

NOTE: This feature ONLY works when the following conditions are met.

- 1. You have subscribed to Caller ID.**
- 2. You have your Caller ID record previously transferred to the memory. (Refer to Storing CID Records in Internal Memory). *NO USER MEMORY* will show in the display to remind the user to do CID record transfer first.**

Storing VIP Melody

From the Handset Setup Menu:

1. Press the caller ID-volume (▼ or ▲) button to scroll to **VIP MELODY** sub-menu.
2. Press program/mute button to select VIP melody feature and then display VIP 1 record.
- If VIP1 does NOT contain any specific number/records, it will display **EMPTY**.

3. Press caller ID-volume (▼ or ▲) button to select the specific VIP melody memory location (10 VIP locations) that does not contain any record.
4. Press program/mute button to display **SELECT MEMORY**.
NOTE: If the memory location does not contain any CID memory records and you are trying to mark a specific record as VIP MELODY, then SELECT MEMORY will not be displayed. Instead, NO USER MEMORY will display in prompt to alert the user.
5. Press caller ID-volume (▼ or ▲) button to view the records from memory to be selected as VIP.
6. Press program/mute button to confirm and then display **VIP MELODY 01** to wait for the melody tone selection.
7. Press caller ID-volume (▼ or ▲) button to select from melody 01 to melody 10 (a testing tone is generated while making melody selection)
8. Press program/mute button to confirm.

NOTE: If the desired number/record was previously stored in any one of the ten VIP melody records, DUPLICATE NUMBER shows in the display.

Changing a Stored VIP Melody Record

Use the Storing VIP Melody procedure to change the number of a selected record and replace the old phone number with new phone number.

When **REPLACE VIP# ?** shows in the display, you must press program/mute button on the handset to confirm replacement.

Reviewing And Deleting Stored VIP Melody Record

From the Handset Setup Menu:

1. Press the program/mute button to enter to **VIP MELODY** menu.
2. Use the caller ID-volume (▼ or ▲) button to scroll to the desired VIP Melody Record.
3. If you want to delete the information, press the delete button on the handset while the entry displays. The display shows **DELETE VIP# ?**.
4. Press delete again to confirm. You will hear a confirmation tone and **VIP# DELETED** shows in the display.

Key Tone

From the Handset Setup Menu:

1. Press the caller ID-volume (▼ or ▲) button to scroll to the **KEY TONE** sub-menu.
2. Press program/mute button to enter the menu. **SET KEY TONE 1ON 2 OFF** shows in the display.
3. Use the touch tone pad on the handset to select 1 or 2, or use the caller ID-volume (▼ or ▲) button to scroll to your selection. **1ON** is the default setting.
4. Press the program/mute button to confirm and the key tone setting shows in the display.

Audio Predial

The handset will announce the numbers as you press 0-9 on the keypad while in pre-dialing mode.

From the Handset Setup Menu:

1. Press the caller ID-volume (▼ or ▲) button to scroll to the **AUDIO PREDIAL** sub-menu.
2. Press program/mute button to enter the menu. **AUDIO PREDIAL 1ON 2 OFF** shows in the display.
3. Use the touch tone pad on the handset to select 1 or 2, or use the caller ID-volume (▼ or ▲) button to scroll to your selection. **2OFF** is the default setting.
4. Press the program/mute button to confirm your selection.

NOTE: If both AUDIO PREDIAL and KEY TONE are set to on, AUDIO PREDIAL will take the priority in dialing mode.

Vibrate Ringer

This feature lets you to turn the vibrate ringer on or off.

From the Handset Setup Menu:

1. Press the caller-ID volume (▼ or ▲) button to scroll to the **VIBRATE RINGER** sub-menu.
2. Press program/mute button to enter the menu. **VIBRATE RINGER 1ON 2OFF** shows in the display.
3. Use the touch tone pad on the handset to select 1 or 2, or use the caller-ID volume (▼ or ▲) button to scroll to your selection, **2OFF** is the default setting.
4. Press the program/mute button to confirm your selection.

NOTE: If the Vibrate Ringer is set to ON, the handset will implement vibrate ringer while receiving an incoming call.

Message Alert (for answering system)

This feature sets your answering system to give an alert tone every 10 seconds when there are new messages.

From the Handset Setup Menu:

1. Press the caller ID-volume (▲ or ▼) button to scroll to the **MESSAGE ALERT** sub-menu.

2. Press mute/program button to enter the menu. **NEW MSG ALERT 1ON 2OFF** shows in the display.
3. Use the touch-tone pad to enter the selection, or use the caller ID-volume (▲ or ▼) button to scroll to the **1ON** or **2OFF**. The default setting is **2OFF**.
4. Press the mute/program button to confirm. You will hear a confirmation tone and the new setting shows in the display.

Rings to Answer (for answering system)

This feature lets you select the number of times you want the phone to ring before the answering system answers a call.

From the Handset Setup Menu:

1. Press the caller ID-volume (▲ or ▼) button to scroll to the **RING TO ANSWER** sub-menu.
2. Press mute/program button to enter the menu. **RING TO ANSWER 3 4 5 6 TS** shows in the display.
3. Use the caller ID-volume (▲ or ▼) button to scroll to the your selection. The default setting is 5.
4. Press the mute/program button to confirm. You will hear a confirmation tone and the new setting shows in the display.

NOTE: If you select Toll Saver (TS) the unit answers after the 3rd ring if there are NEW messages, OR the unit answers after the 5th ring if there are NO new messages. This allows user to access their answerer from another location and then hang up after 4 rings to save long distance charges.

Security Code (for answering system)

You can access the answering system from a tone dialing telephone in another (remote) location. The security code is required for remote access, and it prevents unauthorized access to your answering system.

From the Handset Setup Menu:

1. Press the caller ID-volume (▲ or ▼) button to scroll to the **SECURITY CODE** sub-menu.
2. Press mute/program button to enter the menu. **SECURITY CODE 1 2 3** shows in the display.
3. Use the touch-tone pad to enter your new -digit security code. The default setting is 123.
4. Press the mute/program button to confirm. You will hear a confirmation tone and the new security code shows in the display.

NOTE: If you make a mistake, use the delete button to delete the security code and begin again.

Area Code

From the Handset Setup Menu:

1. Press the caller ID-volume (▼ or ▲) button to scroll to the **AREA CODE** sub-menu.
2. Press program/mute button to enter the menu. **SET AREA CODE - - -** shows in the display.
3. Use the touch-tone pad to enter your 3-digit area code.
4. Press the program/mute button to confirm. You will hear a confirmation tone and the new area code shows in the display.

NOTE: To restore the default setting to - - -, press and release delete when *SET AREA CODE* shows in the display.

Tone/Pulse

From the Handset Setup Menu:

1. Press the caller ID-volume (▲ or ▼) button to scroll to the **TONE PULSE** sub-menu.
2. Press program/mute button to enter the menu. **TONE/ PULSE ▶ 1TONE 2PULSE** shows in the display. The default setting is "1 TONE".
3. Use the touch-tone pad or caller ID-volume (▲ or ▼) to enter **1 TONE** or **2 PULSE**.
4. Press the program/mute button to confirm. You will hear a confirmation tone and your selection shows in the display.

Registration

Your packaged handset(s) are pre-registered and ready to use. It is not recommended that a handset be registered again unless absolutely necessary.

From the Handset Setup Menu:

1. Press the caller ID-volume (▼ or ▲) button to scroll to the **REGISTRATION** sub-menu.
2. Press the program/mute button to enter the menu. **REGISTRATION 1YES ▶ 2NO** - - - shows in the display The default setting is **2NO**.
3. Use the touch-tone pad to select 1 for **YES** or 2 for **NO**. Or use the caller ID-volume (▼ or ▲) button to scroll to **1YES** or **2NO**.
4. If you select **1YES**, press the program/mute button. **HOLD BASE PAGE FOR 5 SECONDS, THEN PRESS HANDSET PROGRAM** shows in the display. (Your handset should be held near the base during registration process.)
5. Press and hold the page button on the base unit, the charge/in use indicator flashes. Press the handset program/mute button. **REGISTERING** shows in the display. **HANDSET X REGISTERED** shows in the handset display, where X is the handset number. You may now rename your handset. (Refer to Step 3 & 4 of Handset Name Section)

NOTE: IF you are re-registering the handset through the handset menu; to rename your handset you must go to the Handset Name Section and start from the beginning step.

De-Registration

De-registration cancels registration. During the de-registration process, keep the handset near the base.

From the Handset Setup Menu:

1. Press the caller ID-volume (▼ or ▲) button to scroll to the **DEREGISTRATION** sub-menu.
2. Press the program/mute button to enter the menu.
DEREGISTRATION 1YES ▶ 2NO - - - shows in the display
The default setting is "2NO".
3. Use the touch-tone pad to select 1 for YES or 2 for NO. Or use the caller ID-volume (▼ or ▲) button to scroll to **1YES** or **2NO**.

WARNING: It is not recommended that a handset be de-registered unless absolutely necessary because once a handset is de-registered, that handset's telephone features cannot be used until the handset is re-registered.

4. Select **NO**, if you do not want to de-register.

5. If you select **1YES**, press the program/mute button and **MOVE NEAR TO BASE** displays for 2 seconds, then **CONFIRM? 1YES 2NO** appears in the display.
6. Press the touch-tone pad to select **1YES** or **2NO**, or use the caller ID-volume (▼ or ▲) button to scroll to **1YES** or **2NO**.
7. If you select YES, press the program/mute button to confirm. **DE-REGISTER...** shows in the display. You will hear a confirmation tone. Then **HANDSET X DEREGISTERED** shows in the display to confirm the handset is deregistered.

NOTE: When you complete the de-registration process, *HANDSET NEEDS REGISTRATION* shows in the display. To use the handset, you MUST re-register the handset using the Registration process.

Global De-registration

If one or more handsets becomes lost, you should de-register all handsets to ensure proper system operation.

WARNING: It is not recommended that a handset be de-registered unless absolutely necessary because once a handset is de-registered, that handset's telephone features cannot be used until the handset is re-registered.

1. Disconnect power from the base by pulling the plug out of the back of the unit.
2. Press and hold the page button and while holding the page button reconnect the power.
3. Continue to hold the page button until the charge/in use light flashes rapidly.
4. Release the page button.
5. Press and release the page button on the base once.
All handsets are de-registered and **HANDSET NEEDS REGISTRATION** shows in the display.

Default Setting

As you become familiar with this system, you may prefer to use the system's original settings. Follow the steps below to return to the factory default settings.

From the Handset Setup Menu:

1. Press the caller ID-volume (▼ or ▲) button to scroll to the **DEFAULT SETTING** sub-menu.
2. Press the program/mute button to enter the menu.
DEFAULT SETTING 1YES 2NO shows in the display. The default setting is **2NO**.
3. Use the touch-tone pad to select **1YES** or **2NO**, or use the caller ID-volume (▼ or ▲) button to move the cursor to **1YES** or **2NO**.

NOTE: If you choose YES all the settings in the programmable menu are returned to factory default setting.

4. Press the program/mute button to save your selection. You will hear a confirmation tone.

Telephone Operation

Visual Indicators

Base

The indicator on the base will flash to alert you to an incoming call, during paging, or if you have a message waiting from your service provider. The indicator will remain lit when a handset is in the base charging or when the line is in use.

Handset

The TALK/CALL BACK and SPEAKER indicator buttons flash when you receive a call and remain lit during a call.

The keypad and CID will also light when a call is received.

VMWI / Visual Ringer Indicator on Handset

IMPORTANT: In order to use this unit's Voice Mail Waiting Indicator (VMWI) feature, you must subscribe to this service from your phone company.

The VMWI indicator on the top of the handset flashes when you receive a new message from your service provider. Also, it serves as a Visual Ringer function. It will flash when there is an incoming call.

Speakerphone Operation.

NOTE: If you are using the speakerphone, remain close to handset so the party you are speaking to can hear you.

If you are using the handset and want to switch to the speakerphone, press the SPEAKER button, press SPEAKER again to end conversation.

If you are using the speakerphone and want to switch to the handset, press the TALK/CALL BACK button, press TALK/CALL BACK again to end conversation.

Making a Call

1. Press the TALK/CALL BACK or SPEAKER button. Dial the desired number.

- OR -

Dial the number first, then press the TALK/CALL BACK or SPEAKER button.

- OR -

Press the caller ID-volume (▼ or ▲) button to select the desired record, then press the TALK/CALL BACK or SPEAKER button.

2. When finished, press the TALK/CALL BACK or SPEAKER button to hang up.

NOTE: You may enter up to 32 pre-dial digits.

NOTE: If you want to delete the pre-dial number you entered, press the delete button until all of the digits are erased.

Answering Calls

1. When the phone rings or vibrates (depends on the phone setting), press the SPEAKER button on the handset.

- OR -

Pick up the handset and press the TALK/CALL BACK button.

2. When finished, press SPEAKER or TALK/CALL BACK to hang up.

NOTE: Adjust the handset volume by pressing the caller ID-volume (▼ or ▲) button during a call.

Call Timer

After you press the TALK/CALL BACK button on the handset, the built-in call timer shows on the display and counts the length of time of the call in minutes and seconds.

Auto Standby

If you place the handset in the cradle while the handset is off the hook (during a call), the call is automatically disconnected.

Ringer HI/LO/OFF (Shortcut)

There are two ways to set the ringer to HI/LO/OFF. One is the traditional way as described in the Programming Functions; Handset Setup; Ringer Volume menus. The other one is this short cut to ringer menu.

1. Make sure the phone is **OFF** (not in TALK mode).
2. Press the #pause/ringer button to display **SET RINGER 1HI 2LOW 3OFF**.
3. Use the touch tone pad on the handset to select 1, 2 or 3, or use the caller ID-volume (▼ or ▲) button to scroll to your selection. *HI* is the default setting.
4. Press #pause/ringer button again to save and display the new selection for a few seconds.

Do Not Disturb

This feature allows you to turn off the base ringer and handset ringers for all handsets registered with the base unit. The answerer speaker will be silenced when the unit is receiving incoming messages.

Press the do not disturb button on the base. Handset will display DO NOT DISTURB.

NOTE: If DO NOT DISTURB is activated during an incoming ring, it will only be effective from the next incoming call.

Flash/Call Waiting

If you subscribe to the combined Call Waiting Caller ID service from your local telephone company, you will receive Caller ID information (if available) on Call Waiting calls. During a phone call, you will hear a beep to indicate another call is waiting on the line and Caller ID information for the waiting call shows on the handset display.

- To connect to the waiting call, press the flash button on the handset, and your original call is put on hold.
- To switch between the two calls, press the flash button.

TIP: Do not press the TALK/CALL BACK button on the handset to activate a custom calling service, such as call waiting, or call will disconnect.

Last Number Redial

You may redial a number up to 32 digits long. To quickly redial the last number you dialed:

1. Press the TALK/CALL BACK button.
2. Press the redial button.

-OR-

3. Press the redial button first, then use the caller ID-volume (▼ or ▲) button to select the desired redial number.
 - Press the caller ID-volume (▲) to review the oldest call and scroll toward the most recent calls (higher numbers).
 - Press the caller ID-volume (▼) to review the newest call and scroll to older calls (lower numbers).

NOTE: You may choose from three last dialed numbers.

4. Press the TALK/CALL BACK button. The number dials automatically.

If you get a busy signal and want to keep dialing the number, press the redial button to quickly redial the number.

Exit

Press the *tone/exit button to exit a menu function and return to the standby screen.

Page

The page feature helps you locate a misplaced handset. To send and receive pages, all handsets must be registered. If your handset is not registered, follow the instructions in the Registration section of this manual.

Handset to Handset Paging (applicable only with additional handsets)

1. Make sure the phone is **OFF** (not in TALK mode).
2. Press and release the int button on a handset. **PAGING EXTENSION?** shows in the display.
3. Use the touch-tone pad to enter the handset number you want to page.
4. To cancel the page, press the *tone/exit, int, or TALK/CALL BACK button on the originating handset, or press the *tone/exit button on the receiving handset.

Paging All Handsets from a Handset

(applicable only with additional handsets)

1. Make sure the originating phone is **OFF** (not in TALK mode).
2. Press and release the int button on a handset. **PAGING EXTENSION?** shows in the display.
3. Use the touch-tone pad to enter the handset number you want to page. (1= to page Handset 1, 2=to page handset 2, etc., and 5=to page all handsets)

4. To cancel the page, press the *tone/exit, int, or TALK/CALL BACK button on the originating handset, or press the *tone/exit button on the receiving handset.

Paging from the Base/Group Page

Use the base-only to page all registered handsets at the same time.

1. Press the page button on the base. All handsets beep for two minutes, and **PAGING FROM BASE** shows on each handset's display.
2. To cancel the page, press the page button on the base, or press the TALK/CALL BACK button or the *tone/exit button on each handset.

Mute

To have a private, off-line conversation, use the MUTE feature. The party on the telephone line cannot hear you, but you can hear them.

1. Press the program/mute button. The handset display shows **MUTE ON**.
2. Press the program/mute button to cancel and return to your phone conversation.

Receiver Volume Control

When the handset is **ON** (in TALK mode) you may adjust the receiver volume by pressing the caller ID-volume (▼ or ▲) button. There are four volume levels to choose from. When the maximum or minimum volume level is reached, the phone beeps twice. VOL 1 is minimum and VOL 4 is maximum.

Volume Amplify

During a conversation, you may increase the volume by pressing the amplify button on the side of the handset, **AMPLIFY** will show in display. The volume will return to its original setting when you hang up the phone or if you press the amplify button again during conversation.

NOTE: The Volume Amplify feature can be turned on at any Volume Level setting during conversation. Also, the volume level can still be adjusted after the Volume Amplify Feature is enabled by using the caller ID-volume (▼ or ▲) button.

Tone Control

During a conversation, you may adjust the frequency levels for your specific hearing loss needs by repeatedly pressing the tone control button on the side of the handset. Select from Tone 1, Tone 2 or Tone 3 Selected tone is displayed and then screen returns to standby.

Intercom Operation

(applicable only with additional handsets)

The intercom feature allows you to have a conversation with another registered handset without tying up the telephone line, allowing you to still receive incoming calls.

Making an Intercom Call

1. Make sure the handset is **OFF** (not in TALK mode).
2. Press the int button on the handset.
3. Use the touch-tone pad to select the handset you want to page.

NOTE: To cancel page, press the int button again or the *tone/exit button on the sending handset.

4. Wait for the person at the receiving handset to press the int button.

NOTE: If the receiving handset does not answer within two minutes, the intercom call is automatically canceled. The originating handset displays *NO ANSWER*.

5. When finished, press the *tone/exit button or int button on either handset to deactivate the intercom.

NOTE: The system is expandable up to 4 handsets (by purchase of optional Model 29110 handset with recharge cradle). When 4 handsets are registered, the system can handle 2 separate intercom operations at once, for example, 1st handset intercoms with 2nd handset while 3rd handset intercoms with 4th handset.

Receiving an Intercom Call

When you receive an intercom call, your handset beeps. To answer the call press the int button or TALK/CALL BACK button.

Advanced Intercom Features

Receiving an Incoming Call During an Intercom Call

If you receive a telephone call during an intercom call, the intercom call is immediately terminated and both handsets ring. Either handset user may press the TALK/CALL BACK button to answer the call.

Using Intercom with External Telephone Calls

During a telephone call, you may use the intercom/paging function to page another handset and have an off line, private (two-way) intercom conversation. You may also have a three-way conversation between the external caller and the handsets, or you may transfer the external telephone call to another handset.

NOTE: Before you intercom/page another handset, you must decide whether you want to create a two-way or a three-way conversation.

Two-Way Calling

1. During an external call, press the int button, and use the touch-tone pad to enter the handset number you want to call.

NOTE: The receiving handset presses the int button to answer the intercom call. Both intercom users may speak privately. The external caller will not hear the intercom conversation.

2. When finished, press the *tone/exit button or int button to end the intercom call, return to the talk mode, and resume your original telephone conversation.

Three-Way Calling

1. During an external call, press the int button. **LINE ON HOLD EXTENSION?** shows in the display.
2. Use the touch-tone pad to select Handset #. You will hear a paging tone and **PAGING** shows in the originating handset's display.

NOTE: PAGING FROM... shows in the display on the receiving handset, and the receiving handset presses the int or TALK/CALL BACK button to answer the intercom.

3. When the receiving handset connects, press the conf/format button on the originating handset to conference with the receiving handset and the external caller. **CONFERENCE** shows in the display on the originating and receiving handsets.

NOTE: A handset can enter conference mode directly by pressing TALK/CALL BACK on the second handset during a call.

Transferring External Calls to Other Handsets

During an external call, you may transfer the external call to another handset.

1. Press the int button on the originating handset to put an external call on hold, and then page the receiving handset.
2. Use the touch-tone pad on the handset to select Handset #. You will hear a paging tone. **PAGING** shows on the originating handset's display, and **PAGING FROM...** shows on the receiving handset's display.
3. When the receiving handset connects, press the TALK/ CALL BACK button on the originating handset to transfer the call.

-OR-

4. Press the TALK/CALL BACK button on the originating handset to transfer the call. If the receiving handset does not answer within 30 seconds, the originating handset rings back and displays **CALLBACK**. If the originating handset does not answer within 30 seconds, the call is automatically dropped.

Caller ID (CID)

IMPORTANT: In order to use this unit's Caller ID features, you must subscribe to either the standard Name/Number Caller ID Service or Call Waiting Caller ID Service. To know who is calling while you are on the phone, you must subscribe to Call Waiting Caller ID Service.

This unit receives and displays information transmitted by your local phone company. This information can include the phone number, date, and time; or the name, phone number, date, and time.

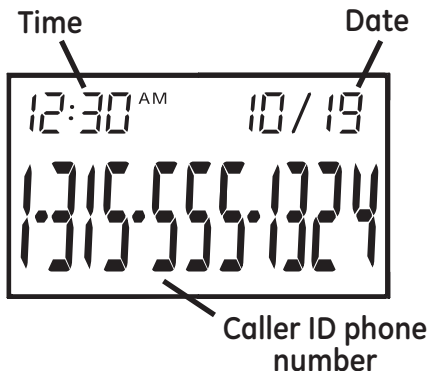

Call Waiting Caller ID

Provided you subscribe to Call Waiting Caller ID service from your phone company; if you receive an incoming call and you are using the GE multi handset system, a beep indicates the presence of a Call Waiting call on the line. The Call Waiting Caller ID information will be displayed and stored in the history of all handsets in the system.

- When you hear the call waiting beep in the handset receiver, press the flash button to put the current call on hold and answer the incoming call. Press FLASH again to return to the original call.

Receiving CID Records

When you receive a call, the Caller ID information is transmitted between the first and second ring. The Caller ID information appears on the display while the phone rings, giving you a chance to monitor the information and decide whether or not to answer the call.

Storing CID Records (In CID Memory)

If you are not at home or cannot answer, your telephone's Caller ID memory stores the data for the 40 most recent calls you received so you can see who called while you were unavailable. When the 41st call is received, the oldest Caller ID record (1st call) is automatically deleted.

You may review the stored information at any time. Calls received since your last review show as **NEW** in the display. Calls that have not been previously reviewed but were received from the same number more than once show as **REPT** in the display.

Reviewing CID Records

As calls are received and stored, the display is updated to let you know how many calls have been received. To scroll CID records:

1. Make sure the phone is **OFF** (not in TALK mode).
2. Press the caller ID-volume (▼) button to review the newest CID record.
3. Press the caller ID-volume (▲) button to review the oldest CID record first.

Dialing a CID Number

1. Make sure the phone is **OFF** (not in TALK mode).
2. Use the caller ID-volume (▼ or ▲) button to display the desired record.
3. Press the TALK/CALL BACK or SPEAKER button. The number dials automatically.

NOTE: Depending on (a) how the incoming caller's phone number is formatted when it is received, and (b) whether or not you previously pre-programmed your local area code into the set up menu, you may need to adjust the format of the incoming caller's stored phone number before making the call, press the conf/format button to adjust the number, and try again.

Available formats include:

<i>Number of digits</i>	<i>Explanation</i>	<i>Example</i>
Eleven digits	long distance code "1 " +3-digit area code +7-digit telephone number.	1-317-888-8888
Ten digits	3-digit area code + 7-digit telephone number.	317-888-8888
Seven digits	7-digit telephone number.	888-8888

Storing CID Records in Internal Memory

You may also store CID information in the phone's internal memory.

NOTE: It is important that you format CID records correctly BEFORE storing in internal memory as you cannot reformat CID records stored in memory.

1. Make sure the phone is **OFF** (not in TALK mode).
2. Use the caller ID-volume (▼ or ▲) button to scroll to the desired CID record.
3. Press the memory button to display **SELECT MEMORY 01-50**.
4. Use the touch-tone pad to enter a memory location to store the number in that memory location. You will hear a confirmation tone.

NOTE: If the memory location is occupied, REPLACE MEMO? is displayed, and you must confirm replacement by pressing the memory button.

NOTE: Press the *tone/exit button once to keep the previous setting (making no changes) and return to the menu.

NOTE: If the selected CID record contains any information that is non-numeric, the unit will not allow this record to transfer to the internal user memory. The handset will display *UNABLE TO STORE*.

To Replace a Stored CID Record

1. Repeat steps 1 through 3 in Storing CID Records in Internal Memory. After you enter the memory location, ***REPLACE MEMO?*** shows in the display.
2. Press the memory button again, and the new CID record replaces the old memory in that location. You will hear a confirmation tone.

Deleting a CID Record

1. Make sure the phone is **OFF** (not in TALK mode).
2. Use the caller ID-volume (▼ or ▲) button to display the CID record you want to delete.
3. Press the delete button. The display shows ***DELETE CALL ID?***
4. Press the delete button to erase the record showing in the display. The display shows ***DELETED***.

NOTE: Press the *tone/exit button to return to the standby mode without deleting any CID records.

Deleting All CID Records

1. Make sure the phone is **OFF** (not in TALK mode).
2. Use the caller ID-volume (▼ or ▲) button to display any Caller ID record.
3. Press and hold the delete button until **DELETE ALL?** shows in the display.
4. Press delete button to erase all of the current CID records. The display shows **DELETED** followed by **NO CALLS**.

NOTE: Press the *tone/exit button to return to the standby mode without deleting any CID records.

Memory

Each handset can store up to fifty 20-digit numbers with up to 15-character names in memory for quick dialing. This memory feature is in addition to the CID memory log, which stores up to 40 CID records in each handset.

Storing a Name and Number in Memory

1. Make sure the phone is **OFF** (not in TALK mode).
2. Press the memory button to display **SELECT MEMORY 01-50**.
3. Press the desired memory location button (01 through 50) or use the caller ID-volume (▼ or ▲) button to scroll to desired the memory location.

NOTE: If the memory location is occupied, the memory location number and stored name and telephone number shows in the display. If the memory location is empty, *EMPTY* shows in the display.

4. Press the memory button. The display shows ***ENTER NAME***.
5. Use the touch-tone pad to enter a name (up to 15 characters). More than one letter is stored in each of the number keys. For example, to enter Bill Smith, press the 2 key twice for the letter B. Press the 4 key 3 times for the letter I. Press the 5 key 3 times for the letter L. Press the 5 key 3 times for the second letter L, and press the 1 key to insert a space between the first and last name. Press the 7 key 4 times for the letter S; press the 6 key once for the letter M; press the 4 key 3 times for the letter I; press the 8 key for the letter T; press the 4 key twice for the letter H.

NOTE: If you make a mistake press the delete button to backspace and erase the wrong character(s) or number(s).

6. Press the memory button to confirm and save the record. The display shows ***ENTER TEL NUMBR***.
7. Use the touch-tone pad to enter the telephone number (up to 20 digits, including pauses (press #pause/ringer button), and press the memory button again to save the record. The unit beeps to confirm.

NOTE: The system treats PAUSES as delays or spaces in the dialing sequence.

8. To enter another name and number in a different memory location, return to step 2 and repeat the process.

Storing the Last Number Dialed

You may transfer all three redial numbers into internal user memory.

1. Make sure the phone is **OFF** (not in TALK mode).
2. Press redial button to display the most recent redial number.
3. Use the caller ID-volume (▼ or ▲) button to scroll to desired redial number.
4. Press memory button to display **SELECT MEMORY 01 - 50**.
5. Use touch-tone pad to enter two digit desired memory location (01 through 50). Display will show **ENTER NAME**.
6. Follow step 5 in the "Storing a Name and Number in Memory" section to enter name.

NOTE: If the memory location is occupied, REPLACE MEMO? is displayed, and you must confirm replacement by pressing the memory button.

7. Press memory button to save.
8. To enter another name and number in a different memory location, return to step 2 and repeat the process.

NOTE: If the redial number has more than 20 digits, it cannot be stored in memory.

Inserting a Pause in the Dialing Sequence (of a Stored Number)

Press the #pause/ringer button on the handset's touch-tone pad to insert a delay in dialing sequence when a pause is needed to wait for a dial tone (for example, after you dial 9 for an outside line, or to wait for a computer access tone.) Each pause counts as one digit in the dialing sequence.

Reviewing Records Stored in Memory

1. Make sure the phone is **OFF** (not in TALK mode).
2. Press the memory button to display **SELECT MEMORY 01-50**.
3. Press the caller ID-volume (▼ or ▲) buttons to scroll the records, or use the handset's touch-tone pad to enter the memory location number.

Changing Records Stored in Memory

Follow the procedure for Storing Names and Numbers in Memory, except replace a stored telephone number with a new one.

Deleting Records Stored in Memory

1. Make sure the phone is **OFF** (not in TALK mode).
2. Press the memory button to display **SELECT MEMORY 01-50**.

3. Press the caller ID-volume (▼ or ▲) button to scroll to the record you want to delete or use the touch-tone pad to enter the desired memory location.
4. Press the delete button to mark the record for deletion. The display shows **DELETE?**
5. Press the delete button to delete the record. **DELETED** shows in the display.

NOTE: If you don't want to change or delete a record, simply press the *tone/exit button, or wait for one minute to exit the review mode automatically.

Dialing a Number from Memory

1. Make sure the phone is **ON** (in TALK mode) by pressing the TALK/CALL BACK or SPEAKER button.
2. Press the memory button to display **MEMO # - -**.
3. Use the touch tone pad to enter the memory location number. The number dials automatically.

-OR-

1. Make sure the phone is **OFF** (not in TALK mode).
2. Press the memory button to display **SELECT MEMORY 01-50**.
3. Press the memory location for the phone number you want to dial, or use the caller ID-volume (▼ or ▲) button to scroll to the number you want to dial.

4. Press the TALK/CALL BACK or SPEAKER button. The number dials automatically.

Chain Dialing from Memory

Use this feature to make calls from records stored in memory which require a sequence of numbers, such as a calling card number used for a frequently called long distance number.

The following example shows how you can store each part of the dialing sequence and use chain dialing to make a call through a long distance service:

<i>The Number For</i>	<i>Memory Location</i>
Long Distance Access Number	7
Authorization Code	8
Frequently called long distance number	9

1. Make sure the phone is **ON** (in TALK mode) by pressing the TALK/CALL BACK or SPEAKER button.
2. Press the memory button, and then press 07.
3. When you hear the access tone, press the memory button, and then press 08.
4. At the next access tone, press the memory button and then 09.

Answering System Operation

This section discusses the buttons and features on the answering system.

Message Counter Indicator

The message counter gives you a numeric display of how many messages you have. The new message indicator flashes to indicate you have new messages. See below for the details.

- a) Message counter has a number displayed without flashing - No new messages. Shows total number of old messages.
- b) Message counter has a flashing number displayed - There are new messages. Shows total number of old and new messages.
- c) Message counter has bars (- -) - Answerer is off.
- d) Message counter has an "F" flashing on the display - Memory is full.
- e) Message counter has a "CL" flashing on the display - Clock is not set since power up or after power failure.
- f) Message counter has six horizontal bars flashing on the display - MEMO recording.
- g) Message counter has a "An" flashing on the display - Answering incoming calls and recording an incoming call.
- h) Message counter has "LA" - The answering system is being accessed remotely.

- i) Message counter has “En” on the display - English is selected as the current voice prompt during language selection.
- j) Message counter has “Fr” on the display - French is selected as the current voice prompt during language selection.
- k) Message counter has “SP” on the display - Spanish is selected as the current voice prompt during language selection.

NOTE: While the messages are playing, the message counter will display the messages in the order they were received.

NOTE: The maximum recording time for each message is 3 minutes and the total recording time of this unit is 12 minutes.

Leaving a Message/Memo

Use the memo feature to leave a message.

1. Press and hold the memo button.
2. Begin speaking after you hear “**RECORD MESSAGE**” and start tone.
3. Release the memo button when you are finished recording the memo.

NOTE: Maximum recording time for memo is 3 minutes.

Screening Calls from the Base

1. When the answering system answers the call, listen while the caller leaves a message (to determine who is calling).
2. To speak to the caller, pick up the handset, and press the TALK/CALL BACK or SPEAKER button.

The answering system automatically stops recording when you activate the handset or pick up an extension phone.

TIP: Make sure the volume on the base is set loud enough to hear your incoming calls.

Message Playback

The message counter lets you know when you have message(s) or new message(s). To play the messages, press the PLAY/STOP button.

While a message is playing, you may do the following:

- Press the PLAY/STOP button to stop the message playback.
- Press and release the message speed button to listen to the message playback at half of its normal speed. Press again to cancel and return to standard playback mode.
- Press and release the review button to restart the current message.
- Press and release the review button twice to go to the previous message.

- Press and release the skip button to go to the next message.
- Press the delete button to erase the current message.

Memory Full

When the answering system memory is full, the system answers after 10 rings. You should erase some messages so the answering system may record new messages.

Erasing Messages

You may erase messages in the following three ways:

To erase a message while it is playing

1. Press and release PLAY/STOP button.
2. Press the review and skip buttons to select and play the message you want to erase.
3. Press the delete button, the current message is erased, and the next message plays.

To erase all previously played Messages in a mailbox

1. Make sure the phone is **OFF** (not in talk mode)
2. Press and hold the delete button until "**ALL OLD MESSAGES ERASED**" is announced.

To erase a message from the handset :

1. Press the flash/answerer button on the handset
2. Press the play/stop (key 2) on the handset.
3. Press the erase (key 0) on the handset to erase a message during playback.

NOTE: Erased messages cannot be restored.

Remote Access

You may access the answering system with the cordless handset or from any tone-dial compatible telephone.

Cordless Handset

Use the corresponding handset keys just like you would use the base buttons (see "Answering System Setup"). The button functions are located on the handset above each number key. For example, to play messages:

- Press the flash/answerer button. The display shows **ANSWERER REMOTE ACCESS**.
- Press the play/stop button to play the message.
- When you are finished listening to your messages, press the flash/answerer button again.

Screening Calls from the Handset

Use the handset to screen calls even when you can't hear the answering system.

When the answering system picks up:

1. Press the flash/answerer button to access the answering system. **CALL SCREENING** shows on the display.
2. Listen as the caller leaves a message.
3. Press the TALK/CALL BACK or SPEAKER buttons to speak to the person or press the flash/answerer button to stop screening the call.

Accessing the Answering System from Another Location

You can access your answering system from any touch-tone phone by entering your 3-digit security code during the playing of outgoing announcement or after you hear the outgoing announcement.

1. Dial the telephone number to which the answering system is connected.
2. While the outgoing announcement is playing, enter the security code "123"

-OR-

After the announcement has played and you hear a tone, enter security code "123"

3. Follow the voice menu to use the answering system's remote functions.

The remote feature lets you perform the following functions:

To	Press this button
Review message	1
Play back messages	2
Stop message playback	2
Erase message	0 (during message playback)
Skip message	3
Turn off/on answerer	4
Review voice menu options	7

Memory Full

When answering system memory is full, the system answers after 10 rings, beeps and waits for you to enter the 3-digit security code. If you don't enter the security code within 8 seconds, the phone hangs up.

You should erase some messages so the answering system can record new messages.

NOTE: The unit also answers after the 10th ring if it is turned off. To access the answering system, enter your 3-digit security code.

Belt Clip and Optional Headset

Connecting the Belt Clip

1. To attach the belt clip, insert the sides of the belt clip into the slots on each side of the handset.
2. Snap the ends of the belt clip into place.

Connecting an Optional Headset to the Handset

Each handset can be used with an optional headset hands free operation.

1. Connect the headset to the headset jack on the side of the handset. The handset receiver and microphone are disabled when the headset is connected.
2. Adjust the headset to rest comfortably on top of your head and over your ear. Move the microphone to approximately two to three inches from your mouth.
3. Press the TALK/CALL BACK button to answer a call or make calls using the headset.
4. To return to normal operation, unplug the headset from the jack.

Changing the Battery



CAUTION: To reduce the risk of fire or personal injury, use only the Thomson Inc. approved model 5-2721 Nickel-metal Hydride battery (Ni-MH), which is compatible with this unit.

1. Make sure the telephone is **OFF** (not in TALK mode) before you replace the battery.
2. Remove the battery compartment door.
3. Disconnect the battery plug from the jack inside the battery compartment and remove the battery pack from the handset.
4. Insert the new battery pack and connect the cord to the jack inside the battery compartment.
5. Put the battery compartment door back on.
6. Place handset in the base or handset charge cradle to charge. **Allow the handset battery to properly charge (for 16 hours) prior to first use or when you install a new battery pack. If you do not properly charge the phone, battery performance will be compromised.**

Battery Safety Precautions

- Do not burn, disassemble, mutilate, or puncture. Like other batteries of this type, toxic materials could be released which can cause injury.
- To reduce the risk of fire or personal injury, use only the **Nickel-metal Hydride** battery listed in the User's Guide.
- Keep batteries out of the reach of children.
- Remove batteries if storing over 30 days.

NOTE: The RBRC seal on the battery used in your Thomson Inc. product indicates that we are participating in a program to collect and recycle the rechargeable battery (or batteries). For more information go to the RBRC web site at www.rbrc.org or call 1-800-8-BATTERY or contact a local recycling center.

Display Messages

The following messages shows the status of the phone, provides Caller ID information, or helps you set up and use your phone.

BLOCKED NUMBER	Indicates the person is calling from a number which is blocked from transmission.
CHARGING...	Indicates the handset needs to charge for a period of time before it can resume normal function.
DELETE ALL?	Prompt asking if you want to erase all CID records.
DELETE CALL ID?	Prompt asking if you want to erase the CID record showing on the display.
DELETE?	Prompt asking if you want to erase one of the 50 records stored in the phone's memory.
DUPLICATE NUMBER	Under VIP melody feature, if the desired number/record was selected in any one of TEN VIP melody records before, DUPLICATE NUMBER shows in the display.
END OF LIST	Indicates that there is no additional information in CID memory.

ENTER NAME	Prompt telling you to enter a name in one of the 50 memory locations.
ENTER TEL NUMBR	Prompt telling you to enter a telephone number in one of the 50 memory locations.
NEW	Indicates call or calls which have not been reviewed.
HANDSET NAME	Prompt telling you to enter the user name for the registered handset.
HANDSET NEEDS REGISTRATION	Indicates you must register a non-registered handset prior to use.
INCOMPLETE DATA	Caller information is interrupted during transmission or the phone line is excessively noisy. Indicates no CID information was received, you are not subscribed to CID service, or CID service is not working.
LINE IN USE	Displays on handset while the line is in use.
LONG DISTANCE	Indicates CID record is from a long distance call.
LOW BATTERY	Indicates the battery needs to be charged.
NEW VOICE MAIL	Indicates voice mail has not been retrieved from service provider.

NEW CALL XX	XX represents the number of new CID records not reviewed.
NO CALLS	Indicates there are no CID records in memory.
NO USER MEMORY	Indicates the memory location contains no user memories and the user is trying to mark a specific user record for VIP MELODY.
OUT OF RANGE	May indicate handset is too far away from the base or that the power has been interrupted. Move closer and check connections.
PAGING or PAGING FROM	Someone pressed the page button on the base or int button on the handset.
REPT	Indicates a repeat call message. Indicates a new call from the same number was received more than once.
SEARCHING	Indicates handset is searching for the base.
SPKR	Indicates the handset is in speakerphone mode.
UNKNOWN CALLER/ NAME/NUMBER	Indicates incoming call is from an area not serviced by CID or the CID information was not sent.

Handset Sound Signals

<i>Signal</i>	<i>Meaning</i>
A long warbling tone (with ringer on)	Signals an incoming call
Three short beeps (several times)	Page signal
One beep every 7 seconds	Low battery warning

Answering System Display Messages

The following messages show the status of the answering system or help you set up and use the system.

0-59	Indicates the total number of messages.
CL (blinking)	The voice time/day stamp needs to be set.
--	Answering system is turned off.
An (blinking)	The system is answering a call.
F (blinking)	Answering system memory is full.
Six bars (blinking)	The system is recording a memo or an announcement.
LA (Line Access)	External line remote answering system.

Troubleshooting Guide

Telephone Solutions

No dial tone

- Check or repeat installation steps:
 - Make sure the base power cord is connected to a working electrical outlet.
 - Make sure the telephone line cord is connected to the base and the wall jack.
 - Connect another phone to the same jack. If it doesn't work, the problem might be your wiring or local service.
 - The handset may be out of range of the base. Move closer to the base.
 - Make sure the battery is properly charged (for 16 hours).
 - Make sure the battery pack (in the handset) is properly installed.
 - The handset should beep when you press the TALK/ CALL BACK button, and the charge indicator on the base should be lit when the handset rests in the cradle. If not, the battery may need to be charged.
 - Place handset in charge cradle for at least 20 seconds to reset the unit.
-

Handset does not ring

- Make sure the handset ringer software switch is set to on.
 - The handset may be out of range of the base. Move closer to the base.
 - You may have too many extension phones on your line. Try unplugging some extensions.
 - Check for a dial tone.
-

You experience static, noise, or fading in and out

- The handset may be out of range of the base. Move closer to base.
 - Make sure base is not plugged into an electrical outlet with another household appliance. If necessary, relocate the base.
 - Charge the battery (for 16 hours).
-

Unit beeps

- Clean the charging contacts on the cordless handset and base charge cradle with a soft cloth or an eraser.
 - See solutions for “No dial tone ” on previous page.
 - Replace the battery.
-

Memory dialing doesn't work

- Did you program the memory location keys correctly?
 - Did you follow proper dialing sequence?
-

Unit locks up and no communication between the base and cordless handset

- Unplug the power adaptor from the electrical outlet and the back of the base. Remove the handset battery. Wait for 30 seconds and plug the power adaptor back into the base and electrical outlet. Reconnect the battery and charge for 16 hours.
-

Caller ID Solutions

No Display

- Charge the battery (for 16 hours). Or replace the battery.
 - Make sure the unit is connected to a non-switched electrical outlet. Disconnect the power adaptor from the base and reconnect it.
-

Caller ID Error Message

- The unit displays this message if it detects anything other than valid Caller ID information during the silent period after the first ring. This message indicates the presence of noise on the line.
-

No Caller ID

- You must be subscribed to the standard Name/Number Caller ID service from your local telephone company to receive CID information.
-

Battery Solutions

If you experience any of the following problems, even after recharging the battery, you may need to replace the battery pack:

- Short talk time
- Poor sound quality
- Limited range
- Charge indicator fails to turn on

Answering System Solutions

Can't hear messages, beep, etc.

- Adjust speaker volume.
-

Time/Day setting stuck at 12 a.m Mon.

- Set the time clock.
-

Answers on 10th ring

- Make sure answering system is turned on.
 - Answering system memory may be full. Erase some messages.
-

Incoming messages are incomplete

- An extension phone may have been lifted as a message is received.
 - Answering system memory is full. Erase some messages.
 - You may have accidentally pressed the play/stop button during playback and stopped the message.
-

Won't respond to remote commands

- You must use a tone-dial phone. This phone does not support pulse (rotary) dialing.
- Make sure to enter the correct security code.
- Did unit hang up? If you take no action for a period of time, it automatically hangs up.

Causes of Poor Reception

- Aluminum siding.
- Foil backing on insulation.
- Heating ducts and other metal construction that can shield radio signals.
- You're too close to appliances such as microwaves, stoves, computers, etc.
- Atmospheric conditions, such as strong storms.
- Base is installed in the basement or lower floor of the house.
- Base is plugged into AC outlet with other electronic devices.
- Baby monitor is using the same frequency.
- Handset battery is low.
- You're out of range of the base.

General Product Care

To keep your unit working and looking good, follow these guidelines:

- Avoid dropping the handset, as well as other rough treatment to the phone.
- Clean the phone with a soft cloth.
- Never use strong cleaning agents, paint thinner, abrasive powder, alcohol, or other chemical products to clean the unit. Doing so will damage the finish.
- Retain the original packaging in case you need to ship the phone at a later date.
- Periodically clean the charge contacts on the handset and base with a clean pencil eraser.

Warranty Assistance

If trouble is experienced with this equipment, for warranty information, please contact customer service at **1-800-448-0329**. If the equipment is causing harm to the telephone network, the telephone company may require that you disconnect the equipment until the problem is resolved.

Any unauthorized repairs, changes or modifications not expressly approved by Thomson Inc. could void the user's authority to operate this product. For instructions on how to obtain a replacement unit, refer to the warranty included in this guide or call customer service at **1-800-448-0329**.

Or refer inquiries to:

Thomson Inc.
Manager, Consumer Relations
P O Box 1976
Indianapolis, IN 46206

Attach your sales receipt to this booklet for future reference or jot down the date this product was purchased or received as a gift. This information will be valuable if service should be required during the warranty period.

Purchase Date _____

Name of Store _____

Limited Warranty

What your warranty covers:

- Defects in materials or workmanship.

For how long after your purchase:

- Two year, from date of purchase.
(The warranty period for rental units begins with the first rental or 45 days from date of shipment to the rental firm, whichever comes first.)

What we will do:

- Provide you with a new or, at our option, a refurbished unit. The exchange unit is under warranty for the remainder of the original product's warranty period.

How you get service:

- Properly pack your unit. Include any cables, etc., which were originally provided with the product. We recommend using the original carton and packing materials.
- "Proof of purchase in the form of a bill of sale or receipted invoice which is evidence that the product is within the warranty period, must be presented to obtain warranty service." For rental firms, proof of first rental is also required. Also print your name and address and a description of the defect. Send via standard UPS or its equivalent to:

Thomson Inc.
11721 B Alameda Ave.
Socorro, Texas 79927

- Insure your shipment for loss or damage. Thomson Inc. accepts no liability in case of damage or loss.
- A new or refurbished unit will be shipped to you freight prepaid.

What your warranty *does not* cover:

- Customer instruction. (Your Owner's Manual provides information regarding operating instructions and user controls. Any additional information, should be obtained from your dealer.)
- Installation and setup service adjustments.
- Batteries.
- Damage from misuse or neglect.
- Products which have been modified or incorporated into other products.
- Products purchased or serviced outside the USA.
- Acts of nature, such as but not limited to lightning damage.

Product Registration:

- Please complete and mail the Product Registration Card packed with your unit. It will make it easier to contact you should it ever be necessary. The return of the card is not required for warranty coverage.

Limitation of Warranty:

- THE WARRANTY STATED ABOVE IS THE ONLY WARRANTY APPLICABLE TO THIS PRODUCT. ALL OTHER WARRANTIES, EXPRESS OR IMPLIED (INCLUDING ALL IMPLIED WARRANTIES OF MERCHANTABILITY OR FITNESS FOR A PARTICULAR PURPOSE) ARE HEREBY DISCLAIMED. NO VERBAL OR WRITTEN INFORMATION GIVEN BY THOMSON INC., ITS AGENTS, OR EMPLOYEES SHALL CREATE A WARRANTY OR IN ANY WAY INCREASE THE SCOPE OF THIS WARRANTY.
- REPAIR OR REPLACEMENT AS PROVIDED UNDER THIS WARRANTY IS THE EXCLUSIVE REMEDY OF THE CONSUMER. THOMSON INC. SHALL NOT BE LIABLE FOR INCIDENTAL OR CONSEQUENTIAL DAMAGES RESULTING FROM THE USE OF THIS PRODUCT OR ARISING OUT OF ANY BREACH OF ANY EXPRESS OR IMPLIED WARRANTY ON THIS PRODUCT. THIS DISCLAIMER OF WARRANTIES AND LIMITED WARRANTY ARE GOVERNED BY THE LAWS OF THE STATE OF INDIANA. EXCEPT TO THE EXTENT PROHIBITED BY APPLICABLE LAW, ANY IMPLIED WARRANTY OF MERCHANTABILITY OR FITNESS FOR A PARTICULAR PURPOSE ON THIS PRODUCT IS LIMITED TO THE APPLICABLE WARRANTY PERIOD SET FORTH ABOVE.

How state law relates to this warranty:

- Some states do not allow the exclusion nor limitation of incidental or consequential damages, or limitations on how long an implied warranty lasts so the above limitations or exclusions may not apply to you.
- This warranty gives you specific legal rights, and you also may have other rights that vary from state to state.

If you purchased your product outside the USA:

- This warranty does not apply. Contact your dealer for warranty information.

Accessory Information

DESCRIPTION	MODEL NO.
Handset Replacement Battery	5-2721
AC Power converter	5-2760
Belt Clip	5-2815
Charge Cradle	5-2816

To place order, have your Visa, MasterCard, or Discover Card ready and call toll-free 1-800-338-0376.

A shipping and handling fee will be charged upon ordering. We are required by law to collect appropriate sales tax for each individual state, country, and locality to which the merchandise is being sent. Items are subject to availability.

Index

A

Accessing the Answering System from Another Location	74
Accessory Information	93
Advanced Intercom Features	53
Answering Calls	45
Answering System Display Messages	82
Answering System Operation	69
Answering System Setup	22
Answering System Solutions	86
Area Code	38
Audio Predial	34
Auto Standby	46

B

Base	43
Base Backup Battery Installation	19
Base Layout	17
Base Station	20
Battery Safety Precautions	78
Battery Solutions	86

Before You Begin	12
Belt Clip and Optional Headset	76

C

Call Timer	46
Call Waiting Caller ID	58
Caller ID (CID)	57
Caller ID Solutions	85
Causes of Poor Reception	87
Chain Dialing from Memory	68
Changing a Stored VIP Melody Record	33
Changing Records Stored in Memory	66
Changing the Battery	77
Connecting an Optional Headset to the Handset	76
Connecting the Belt Clip Cordless Handset	73

D

Default Setting	42
Deleting a CID Record	62
Deleting All CID Records	63

Index

D		H	
Deleting Records Stored in Memory	66	Handset	43
De-Registration	40	Handset Layout	16
Dialing a CID Number	60	Handset Name	28
Dialing a Number from Memory	67	Handset Setup	27
Digital Security System	13	Handset to Handset Paging	49
Display Messages	79	Hearing Aid Compatibility (HAC)	5
Do Not Disturb	47	I	
E		Important Installation Guidelines	15
Equipment Approval Information	2	Information for DECT Product	6
Erasing Messages	72	Inserting a Pause in the Dialing Sequence	66
Exit	48	Installation	13
F		Installing the Handset Battery	18
FCC RF Radiation Exposure Statement	6	Installing the Phone	18
Flash/Call Waiting	47	Intercom Operation	52
G		Interference Information	4
General Product Care	88	Introduction	12
Global De-registration	41	K	
		Key Tone	34

Index

L

Last Number Redial	48
Leaving a Message/ Memo	70
Licensing	6
Limited Warranty	90

M

Making a Call	44
Making an Intercom Call	52
Memory	63
Memory Full	72, 75
Message Alert	35
Message Counter Indicator	69
Message Playback	71
Mute	50

P

Page	49
Paging All Handsets from a Handset	49
Paging from the Base/Group Page	50
Parts Checklist	12
Programming Functions	25
Programming the Telephone	25

R

Receiver Volume Control	51
Receiving an Incoming Call During an Intercom Call	53
Receiving an Intercom Call	53
Receiving CID Records	58
Recording the Outgoing Announcement	24
Registration	39
Remote Access	73
Reviewing and Choosing the Announcement	25
Reviewing And Deleting Stored VIP Melody Record	33
Reviewing CID Records	59
Reviewing Records Stored in Memory	66
Ringer HI/LO/OFF	46
Ringer Tone	29
Ringer Volume	30
Rings to Answer	36
Room Monitor	26

Index

S

Screening Calls from the Base	71
Screening Calls from the Handset	74
Security Code	37
Set Language	28
Setting the Voice Prompt Language	22
Speaker Volume	23
Speakerphone Operation	44
Standby Screen	25
Storing a Name and Number in Memory	63
Storing CID Records	59
Storing CID Records in Internal Memory	61
Storing the Last Number Dialed	65
Storing VIP Melody	31

T

Telephone Jack Requirements	13
Telephone Operation	43
Telephone Solutions	83
Three-Way Calling	55

To Replace a Stored CID Record	62
Tone Control	51
Tone/Pulse	38
Transferring External Calls to Other Handsets	56
Troubleshooting Guide	83
Two-Way Calling	54

U

Using Intercom with External Telephone Calls	54
--	----

V

Vibrate Ringer	35
VIP Melody	31
Visual Indicators	43
VMWI / Visual Ringer Indicator on Handset	44
Voice Instruction	24
Voice Time/Day Stamp and Real Time Clock	23
Volume Amplify	51

W

Wall Mounting	21
Warranty Assistance	89

Visit the GE website at: www.GE.com/phones



Model 29115
00021384 (Rev. 0 Dom E/S)
07-42
Printed in China

Thomson Inc.
101 West 103rd Street
Indianapolis, IN 46290-1102
© 2007 Thomson Inc.
Trademark(s) ® Registered
Marca(s) Registrada(s)

Modelo 29115 Serie DECT 6.0 Sistema de Auricular Inalámbrico y Altavoz Guía del Usuario



Su nuevo sistema de teléfono GE es EXPANDIBLE hasta un total de 4 auriculares (mediante la compra opcional del Modelo 29110 con base para carga)

Información Sobre la Aprobación de Equipo

El equipo de su teléfono esta aprobado para la conexión con la red Telefónica Pública (Public Switched Telephone Network) y cumple con los requisitos establecidos en las secciones 15 y 68 de las Reglas y Regulaciones de la FCC y con los Requerimientos Técnicos para Equipos de Terminales Telefónicas (Technical Requirements for Telephone Terminal Equipment), publicado por ACTA.

1 Notificación a la Compañía Telefónica Local

En la parte de abajo de este equipo hay una etiqueta que indica, entre otra información, el número de US y el Número de Equivalencia de Timbres (REN) para este equipo. Usted debe, cuando sea requerido, proveer esta información a su compañía telefónica.

El REN es útil para determinar el número total de artefactos que Ud. puede conectar a su línea telefónica, todavía asegurando que todos estos artefactos sonarán cuando se llame su número telefónico. En la mayoría de las áreas (pero no en todas), el total de los números REN de todos los artefactos conectados a una línea no debe exceder 5. Para estar seguro del número total de artefactos que Ud. pueda conectar a su línea (determinado por el REN), Ud. deberá ponerse en contacto con su compañía telefónica local.

Cualquier enchufe y conexión que se utilice para conectar este equipo al cableado del edificio y a la red telefónica, debe estar en conformidad con el reglamento de la FCC Parte 68 que ha sido adoptado por la ACTA. Un cable telefónico y un enchufe modular que han sido aprobados y están en conformidad con dicho reglamento han sido provistos con este producto. Están diseñados para ser conectados a un enchufe modular compatible, que también esté en conformidad. Para más detalles, vea las instrucciones para la instalación.

Notes

- No se puede usar este equipo con un teléfono de previo pago proveído por la compañía telefónica.
- Las líneas compartidas son sujetas a las tarifas del estado, y por eso, es posible que Ud. no pueda usar su propio equipo telefónico si Ud. estuviera compartiendo la misma línea telefónica con otros abonados.
- Se debe notificar la compañía telefónica cuando se desconecte permanentemente su teléfono de la línea.
- Si su casa tiene algún equipo de alarma especial conectado a la línea telefónica, asegúrese que la instalación de este producto no desactive su equipo de alarma. Si usted tiene alguna pregunta sobre qué puede desactivar su equipo de alarma, consulte a su compañía telefónica o a un instalador calificado.

El número de la US está ubicado en el fondo de la base.

El numero REN esta ubicado en el fondo de la base.

2 Derechos de la Compañía Telefónica

Si su equipo causase algún problema en su línea que pudiera dañar la red telefónica, la compañía telefónica siempre que sea posible le avisará de la posible interrupción temporal de su servicio. En caso que la compañía no pudiera avisarle de antemano y hubiera necesidad de tomar tal acción, la compañía telefónica podrá interrumpir su servicio inmediatamente. En caso de tal interrupción telefónica temporal la compañía debe : (1) darle aviso al momento de tal interrupción temporal de servicio, (2) concederle a Ud. la oportunidad de corregir la situación, (3) informarle a Ud. de sus derechos de presentar una questa a la Comisión de acuerdo con los procedimientos dictados en la Subparte E de la Parte 68 de las Regulaciones y Reglas de la FCC.

La compañía telefónica puede hacer los cambios en sus instalaciones de comunicación, en equipos, en sus funcionamientos o procedimientos que digne necesarios para el manejo de sus negocios y que no sean incompatibles con las Reglas y Regulaciones de la FCC. Si estos cambios pudieran alterar el uso o el funcionamiento de su equipo telefónico, la compañía telefónica deberá darle aviso adecuado en escrito para que Ud. goce de un servicio ininterrumpido.

Información de Interferencias

Este artefacto cumple con la Parte 15 de las Reglas de la FCC.

Su funcionamiento es sujeto a las dos condiciones siguientes:

(1) Este artefacto no puede causar interferencia dañosa, y (2)

Este artefacto debe aceptar cualquier interferencia recibida, incluyendo interferencia que puede causar un funcionamiento no deseado.

Este equipo ha sido probado y cumple con los límites para un artefacto digital de la Clase B, de conformidad con la Parte 15 de las Reglas de la FCC. Estos límites han sido diseñados para proporcionar una protección razonable contra una interferencia dañosa que pueda existir en una instalación doméstica.

Este equipo genera, usa y puede radiar la energía de frecuencia de una radio y, si no fuera instalado y usado de acuerdo con las instrucciones, puede causar interferencia dañosa a las transmisiones radiales. Sin embargo, no hay garantía que la interferencia no ocurrirá en una instalación en particular.

La aislamiento de comunicaciones no puede ser asegurada al usar este producto.

Si este equipo causa en efecto una interferencia dañosa a la recepción de la radio o de la televisión, lo cual puede ser determinado apagando y prendiendo el equipo, le animamos a Ud. de tratar de corregir la interferencia por medio de una (o más) de las sugerencias siguientes:

- Cambie la posición o la ubicación de la antena (quiere decir la antena de la radio o de la televisión que está recibiendo la interferencia).
- Cambie la posición o cambie la ubicación y aumente la distancia entre el equipo de telecomunicaciones y la antena receptora de la radio o de la televisión que está recibiendo la interferencia.
- Conecte el equipo de telecomunicaciones a una toma en un circuito diferente del circuito al cual la antena receptora esté conectada.

Si estas medidas no eliminan la interferencia, favor de consultar a su distribuidor o a un técnico de radio/televisión experto por otras sugerencias. También, la Comisión Federal de Comunicaciones (FCC) ha preparado un folleto muy útil, "How To Identify and Resolve Radio/TV Interference Problems" ("Como Identificar y Resolver Problemas de Interferencia de Radio/Televisión"). Este folleto se puede obtener del U.S. Government Printing Office, Washington, D.C. 20402. Favor de especificar el número 004-000-00345-4 cuando haga su pedido.

Aviso: Los cambios o las modificaciones no no expreso aprobados por el partido responsable de conformidad podían anular la autoridad del usuario para funcionar el equipo.

Compatibilidad con Audífonos (CCA)

Se juzga que este teléfono es compatible con audífonos, en base a las normas de la FCC.

Licensing

Con licencia bajo la patente US 6,427,009.

Declaración de la FCC sobre Exposición a la Radiación RF

Este equipo cumple con los límites a la exposición de radiación RF de la FCC establecidos para un ambiente no controlado. Este equipo deberá ser instalado y operado a una distancia mínima de 20 centímetros entre el radiador y su cuerpo. Este transmisor no debe de ser colocado u operado en conjunto con alguna otra antena o transmisor.

Para la operación del aparato en el cuerpo, este teléfono ha sido sujeto a prueba y satisface los requerimientos para exposición de la FCC y RF cuando se utiliza con el gancho del cinturón que viene provisto con este producto. El uso de otros accesorios puede no garantizar el cumplimiento de los requerimientos para exposición de la FCC y RF.

Información para el Producto DECT (Teléfono Inalámbrico Digitalmente Expandido)



Este teléfono cumple con la norma DECT 6.0 que opera en el rango de frecuencia 1.92 GHz a 1.93 GHz.

Tabla de Contenido

INFORMACIÓN SOBRE LA APROBACIÓN DE EQUIPO	2
INFORMACIÓN DE INTERFERENCIAS	4
COMPATIBILIDAD CON AUDÍFONOS (CCA)	6
LICENSING	6
DECLARACIÓN DE LA FCC SOBRE EXPOSICIÓN A LA RADIACIÓN RF ...	6
INFORMACIÓN PARA EL PRODUCTO DECT	6
INTRODUCCIÓN	12
ANTES DE COMENZAR	12
LISTA DE PARTES.....	12
REQUERIMIENTOS PARA ENCHUFE TELEFÓNICO.....	13
INSTALACIÓN	13
SISTEMA DIGITAL DE SEGURIDAD.....	13
PAUTAS IMPORTANTES DE LA INSTALACIÓN	15
FORMATO DEL AURICULAR	16
FORMATO DE LA BASE	17
INSTALAR EL TELÉFONO	18
INSTALAR LA BATERÍA DEL AURICULAR.....	18
INSTALACIÓN DE LAS BATERÍAS DE RESPALDO	19
ESTACIÓN PARA LA BASE	20
MONTAR LA BASE SOBRE LA PARED.....	21
PROGRAMACIÓN DEL SISTEMA CONTESTADOR	22
PARA SELECCIONAR EL IDIOMA DE INSTRUCCIONES DE VOZ.....	22
MARCADOR DE DÍA/HORA VOZ Y RELOJ EN TIEMPO REAL.....	23
VOLUMEN DEL ALTAVOZ.....	23
INSTRUCCIONES DE VOZ.....	23
PARA GRABAR EL ANUNCIO SALIENTE	24
PARA REVISAR Y ELEGIR EL ANUNCIO	25

PROGRAMACIÓN DEL TELÉFONO.....	25
PANTALLA DE ALERTA	25
FUNCIONES DE PROGRAMACIÓN	25
MONITOREO CUARTO.....	25
PROGRAMACIÓN DEL TELÉFONO.....	27
PROGRAM IDIOMA	28
NOMBRE DEL AURICULAR.....	28
TONO DEL TIMBRE.....	29
VOLUMEN TIMBRE	30
MELODIA VIP	31
ALMACENAMIENTO DE MEMORIA VIP	31
CAMBIO DE UN REGISTRO DE MELODÍA VIP GUARDADO.....	33
PARA REVISAR Y BORRAR EL REGISTRO DE MELODÍA VIP GUARDADO.....	33
BOTÓN TONO.....	34
PREMARCACIÓN DE AUDIO	34
TIMBRE VIBRADOR.....	35
ALERTA DE MENSAJE (PARA MÁQUINA CONTESTADORA).....	35
TIMBRES PARA RESPONDER (PARA MÁQUINA CONTESTADORA).....	36
CÓDIGO DE SEGURIDAD (PARA MÁQUINA CONTESTADORA)	37
CÓDIGO DE AREA.....	37
TONO/PULSO	38
REGISTRO	39
PARA CANCELAR EL REGISTRO.....	40
PARA CANCELAR EL REGISTRO GLOBALMENTE.....	41
PROGRAMACIÓN DE FÁBRICA.....	42
OPERACIÓN BÁSICA DEL TELÉFONO.....	43
INDICADORES VISUALES	43
BASE.....	43
AURICULAR.....	43

INDICADOR DE CORREO DE VOZ EN ESPERA (ICVE) /TIMBRE	
VISUAL EN AURICULAR	43
OPERACIÓN DE ALTAVOZ DEL TELÉFONO	44
PARA HACER UNA LLAMADA.....	44
PARA CONTESTAR UNA LLAMADA.....	45
TEMPORIZADOR DE LLAMADAS.....	45
AUTO ALERTA	45
TIMBRE ALTO/BAJO/APAGADO	45
NO MOLESTAR.....	46
SERVICIOS/LLAMADA EN ESPERA.....	46
ÚLTIMO NÚMERO MARCADO.....	47
SALIDA.....	48
LOCALIZADOR	48
AURICULAR A LOCALIZAR DEL AURICULAR	48
LOCALIZAR TODOS LOS AURICULARES DESDE EL AURICULAR.....	48
LOCALIZAR TODOS LOS AURICULARES DESDE LA BASE	49
ENMUDECEDOR.....	49
CONTROL DE VOLUMEN DEL AURICULAR.....	50
AMPLIFICAR VOLUMEN	50
CONTROL DE TONO.....	50
OPERACIÓN DEL INTERFONO	51
PARA HACER UNA LLAMADA DESDE EL INTERFONO.....	51
PARA RECIBIR UNA LLAMADA DEL INTERFONO	52
FUNCIONES AVANZADAS DEL INTERFONO	52
PARA RECIBIR UNA LLAMADA ENTRANTE DURANTE UNA CONVERSACIÓN EN EL INTERFONO	52
PARA UTILIZAR EL INTERFONO CON LLAMADAS TELEFÓNICAS EXTERNAS.....	53
CONVERSACIÓN ENTRE DOS PERSONAS	53
CONVERSACIÓN ENTRE TRES PERSONAS.....	54
PARA TRANSFERIR LLAMADAS EXTERNAS A OTROS AURICULARES	54

IDENTIFICADOR DE LLAMADAS (CALLER ID/CID)	56
LLAMADA EN ESPERA CON IDENTIFICADOR DE LLAMADAS	57
RECIBIR ARCHIVOS DEL IDENTIFICADOR DE LLAMADAS.....	57
ALMACENAR ARCHIVOS DEL IDENTIFICADOR DE LLAMADAS.....	58
REVISAR LOS ARCHIVOS DE IDENTIFICADOR (CID)	58
MARCAR UN NÚMERO DEL IDENTIFICADOR DE LLAMADAS	59
ALMACENAR ARCHIVOS DEL IDENTIFICADOR DE LLAMADAS EN LA MEMORIA INTERNA	60
PARA REEMPLAZAR UN REGISTRO CID ALMACENADO	61
BORRAR UN ARCHIVO DEL IDENTIFICADOR DE LLAMADAS.....	61
BORRAR TODOS LOS ARCHIVOS DEL IDENTIFICADOR DE LLAMADAS...	62
MEMORIA	62
PARA ALMACENAR UN NOMBRE Y NÚMERO EN LA MEMORIA	62
PARA GUARDAR EL ÚLTIMO NÚMERO MARCADO	64
PARA INTRODUCIR UNA PAUSA EN LA SECUENCIA DE MARCADO	65
PARA REVISAR ARCHIVOS ALMACENADOS EN LA MEMORIA.....	65
PARA CAMBIAR ARCHIVOS ALMACENADOS EN LA MEMORIA.....	66
PARA BORRAR NÚMEROS ALMACENADOS EN LA MEMORIA:.....	66
PARA MARCAR UN NÚMERO DESDE LA MEMORIA	67
MARCADO EN CADENA DESDE LA MEMORIA	67
OPERACIÓN DEL SISTEMA CONTESTADOR	68
INDICADOR DE EL CONTADOR DE MENSAJES	68
PARA DEJAR MENSAJE/MEMO.....	70
PARA FILTRAR LLAMADAS DESDE LA BASE.....	70
REPRODUCCIÓN DE MENSAJES.....	70
MEMORIA LLENA	71
PARA BORRAR MENSAJES	71
ACCESO REMOTO	72
AURICULAR INALÁMBRICO.....	72
PARA FILTRAR LLAMADAS DESDE EL AURICULAR	73

PARA TENER ACCESO AL SISTEMA CONTESTADOR DESDE OTRA LOCALIZACIÓN.....	73
MEMORIA LLENA	74
AUDÍFONOS OPCIONALES Y DEL GANCHO PARA CINTURÓN	75
CONECTAR EL GANCHO DEL CINTURÓN	75
CONECTAR UNOS AUDÍFONOS OPCIONALES CON EL AURICULAR	75
CÓMO CAMBIAR LA BATERÍA.....	76
PRECAUCIONES DE SEGURIDAD PARA LA BATERÍA	77
INDICADORES DE MENSAJES.....	78
MENSAJES DE VISUALIZACIÓN DEL SISTEMA DE CONTESTADORA	81
SOLUCIÓN DE PROBLEMAS	82
SOLUCIONES PARA EL TELÉFONO.....	82
SOLUCIONES PARA EL IDENTIFICADOR DE LLAMADAS.....	84
SOLUCIONES - BATERÍA.....	85
SOLUCIONES DEL SISTEMA DE CONTESTADORA	85
CAUSAS DE UNA MALA RECEPCIÓN	86
CUIDADO GENERAL DEL PRODUCTO	87
AYUDA DE LA GARANTÍA	88
GARANTÍA LIMITADA	89
INFORMACIÓN DE ACCESORIOS	92
ÍNDICE	93

ADVERTENCIA: PARA PREVENIR EL RIESGO DE UNFUEGO O DE UNA SACUDIDA ELECTRICA, NO EXPONGA ESTE APARATO A LA LLUVIA O A LA HUMEDAD.

 <p>EL RELAMPAGO Y LA PUNTA DE FLECHA DENTRO DEL TRIÁNGULO ES UNA SEÑAL DE ADVERTENCIA, ALERTÁNDOLE A UD. DE QUE HAY VOLTAJE PELIGROSO DENTRO DEL PRODUCTO.</p>	<p>ATTENTION: RIESGO DE SACUDIDA ELÉCTRICA NO ABRA</p> <p>CUIDADO: PARA REDUCIR EL RIESGO DE UNA SACUDIDA ELÉCTRICA, NO quite LA CUBIERTA (O PARTE POSTERIOR) NO USE PARTES DE REPUESTO DENTRO. CONSULTE A ALGUNA PERSONA CALIFICADA DEL SERVICIO DE REPARACIONES.</p>	 <p>EL SIGNO DE EXCLAMACIÓN DENTRO DEL TRIÁNGULO ES UNA SEÑAL DE ADVERTENCIA, ALERTÁNDOLE A UD. DE QUE EL PRODUCTO, TRAE INCLUIDO, INSTRUCCIONES MUY IMPORTANTES.</p>
<p>VEA ADVERTENCIA EN LA PARTE POSTERIOR/BASE DEL PRODUCTO.</p>		

Introducción



CUIDADO: Cuando utilice equipo telefónico, hay instrucciones básicas de seguridad que siempre deben seguirse. Refiérase a la guía de **INSTRUCCIONES DE SEGURIDAD IMPORTANTES** provista con este producto y guárdela para referencia futura.

IMPORTANTE: Como los teléfonos inalámbricos operan con electricidad, usted debe tener por lo menos un teléfono en su casa que no sea inalámbrico, en caso de una interrupción de corriente.

Antes de Comenzar

Lista de Partes (para modelo 29115)

Asegúrese de que su paquete incluye los artículos mostrados aquí.



Paquete de baterías del auricular

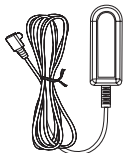

Adaptador de corriente CA

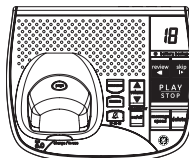

Base



Auricular



Broche de cinturón

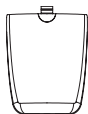

Puerta del compartimento de batería



Soporte del montaje de pared



Cable de línea telefónica

Requerimientos Para Enchufe Telefónico

Para utilizar este teléfono, usted puede necesitar un enchufe modular telefónico tipo RJ11C como el ilustrado aquí, instalado en su hogar. Si usted no tiene este tipo de enchufe, llame a su compañía telefónica local para preguntar cómo conseguirlo.

Placa de pared

Enchufe telefónico modular

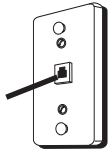

Instalación

Sistema Digital de Seguridad

Su teléfono inalámbrico usa un sistema de seguridad digital para evitar el timbrado falso, el uso no autorizado y cargos a su línea telefónica.

NOTA SOBRE LA INSTALACIÓN: Algunos teléfonos inalámbricos operan a frecuencias que pueden causar o recibir interferencia con aparatos de televisión, hornos de microondas, hornos, o videocaseteras que se encuentren cerca de este aparato. Para minimizar o evitar dicha interferencia, la base del teléfono inalámbrico no debe ser colocada cerca o encima de la televisión, de un horno de microondas, o de la videocasetera. Si dicha interferencia continúa, mueva el teléfono lejos del aparato eléctrico causante de la interferencia.

Algunos otros accesorios para la comunicación pueden utilizar frecuencias de 1.9 GHz para comunicarse, y si no están adecuadamente instalados, estos aparatos pueden interferir entre sí, o con su aparato de teléfono nuevo. Si usted teme tener problemas con esta interferencia, refiérase al manual de instrucciones de dichos accesorios para ver cómo puede programar los canales para evitar esta interferencia. Los accesorios típicos que pueden utilizar la frecuencia de 1.9 GHz para comunicarse incluyen transmisores inalámbricos de audio o video, redes inalámbricas para computadoras, sistemas telefónicos inalámbricos con varios auriculares, y algunos teléfonos inalámbricos de largo rango.

Pautas Importantes de la Instalación

- Evite fuentes de ruido y calor, como motores, hornos de microondas, o lámparas de luz fluorescente, radiadores eléctricos o luz de sol directa.
- Evite áreas con polvo, humedad excesiva o temperaturas demasiado bajas.
- Evite colocar cerca de otros teléfonos o computadoras personales.
- Nunca instale cableado telefónico durante una tormenta de relámpagos.
- Nunca instale enchufes telefónicos en localizaciones mojadas a menos que el enchufe haya sido diseñado específicamente para localizaciones mojadas.
- Nunca toque cables o terminales no aislados, a menos que la línea telefónica haya sido desconectada en la interfaz de la red.
- Utilice precaución cuando instale o modifique líneas telefónicas.

Formato del Auricular

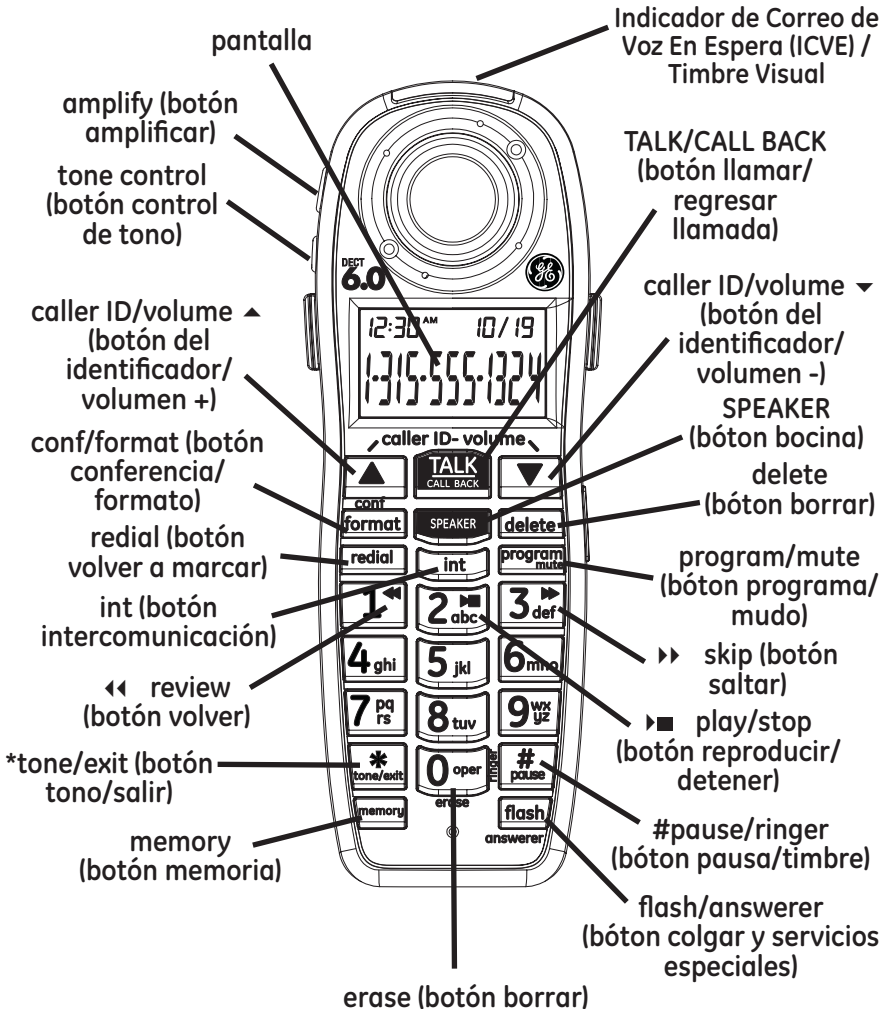

Formato de la Base

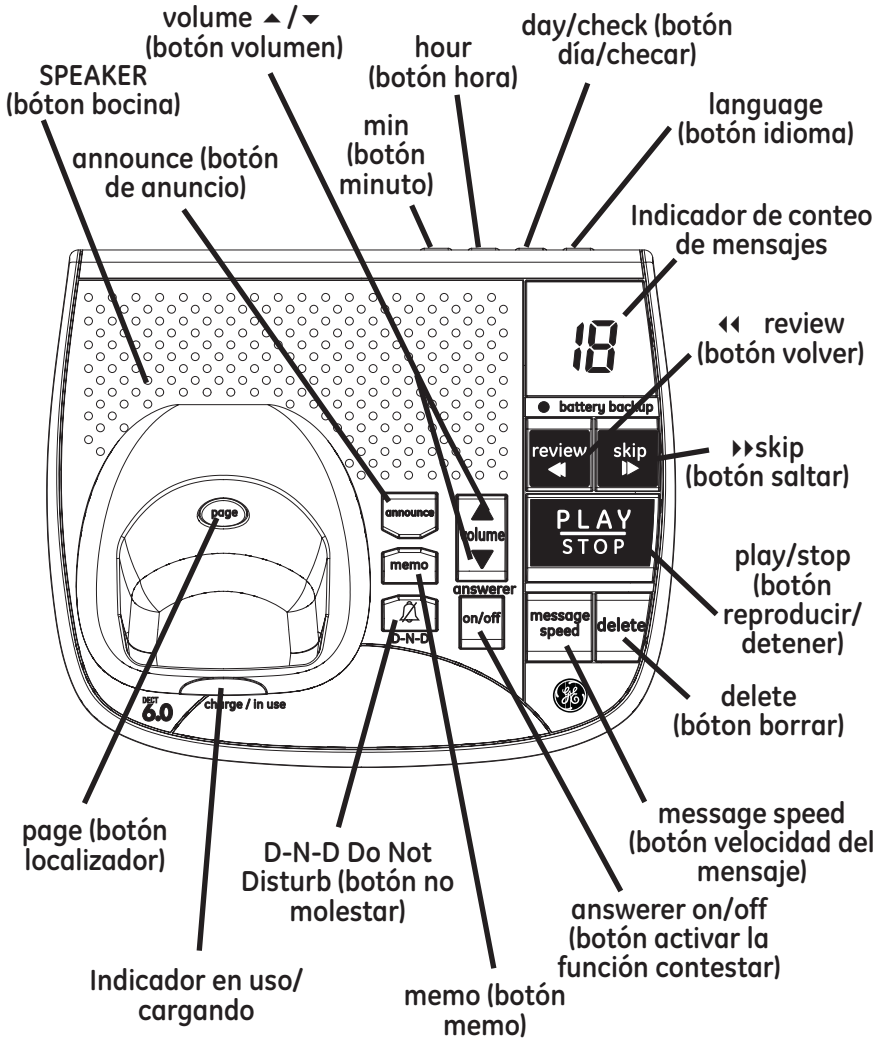

Instalar el Teléfono

Instalar la Batería del Auricular

NOTA: Usted debe conectar la batería del auricular antes de utilizar el aparato.



PRECAUCION: Para reducir el riesgo de fuego o lastimaduras personales, utilice solamente la batería de Níquel- Hidruro Metálico (Ni-MH) modelo 5-2721 aprobado por Thomson Inc. eso es compatible con esta unidad.

1. Localice la puerta de la batería y la batería que vienen empacadas juntos dentro de una bolsa de plástico y están separados del auricular.
2. Localice el compartimento de la batería en la parte posterior del auricular.
3. Conecte el cable de la batería en el conector dentro del compartimento.

NOTA: Para asegurar la instalación apropiada de la batería, el conector está diseñado de forma que puede ser insertado solamente de una manera.

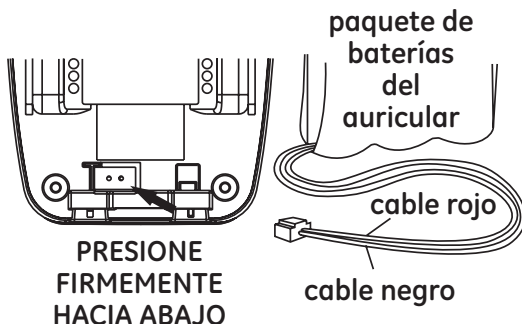

4. Inserte la batería.
5. Cierre el compartimento de la batería empujando la puerta hacia arriba hasta que embone en su lugar.

Instalación de las Baterías de Respaldo



PRECAUCION: Desconecte el cable del teléfono de la toma de la pared antes de instalar o reemplazar las baterías.

En caso de un corte de corriente, el teléfono usa 4 baterías alcalinas AAA para energía de respaldo para la amplificación entrante de la voz, el contestador y otras funciones.

1. Desconecte el adaptador de corriente y la línea telefónica antes de instalar las baterías.

2. Voltee con cuidado el teléfono, y libere el pestillo en el compartimiento de baterías y remueva la cubierta.

3. Inserte 4 baterías alcalinas tamaño AAA como se muestra en el diagrama en el compartimiento de las batería.

4. Inserte la puerta del compartimiento de las baterías de regreso en su lugar.

5. Vuelva a conectar el adaptador de corriente y el cable de la línea telefónica a la unidad.

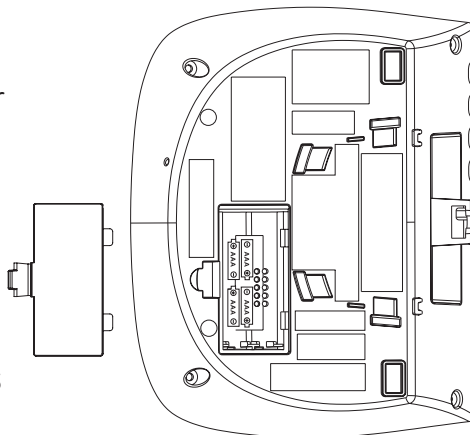

NOTA: Retire las baterías si almacena la unidad por más de 30 días para evitar daño en el caso de baterías con fuga.

Estación para la Base

1. Escoja un área cerca de un enchufe eléctrico y un enchufe modular telefónico (RJ11C), y coloque su teléfono inalámbrico sobre una superficie plana y nivelada como una mesa o un escritorio, o usted puede montarlo sobre la pared.

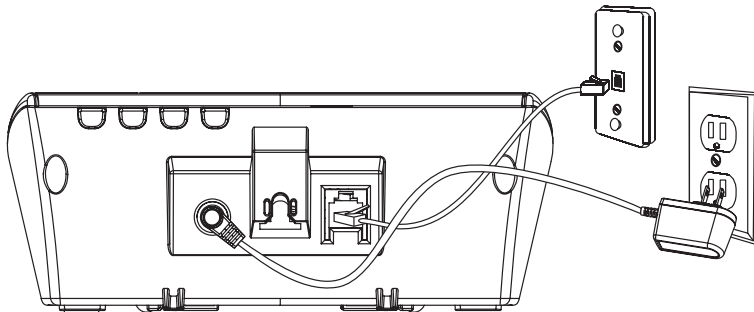

2. Conecte un extremo de la línea telefónica dentro del enchufe marcado TEL LINE en la parte de atrás de la base y el otro extremo dentro de un enchufe modular de pared.
3. Conecte el convertidor de la corriente eléctrica AC dentro del enchufe eléctrico y el conector DC dentro del enchufe en la parte de atrás de la base.
4. Coloque el auricular sobre la base. El indicador de carga/ en uso se ilumina para verificar que el aparato está cargando.
5. Deje que el teléfono se cargue durante 16 horas antes de utilizarlo por primera vez. Si usted no carga adecuadamente el teléfono, el funcionamiento de la batería podría deteriorarse.



CUIDADO: Utilice únicamente el adaptador de corriente 5-2760 que es compatible con esta unidad. El uso de otros adaptadores de corriente puede resultar en daño al aparato. Este adaptador de corriente es diseñado para estar orientado correctamente en una posición de montaje en el piso o vertical.

Montar la Base sobre la Pared

1. Voltee la base.
2. Coloque el soporte del montaje de pared insertando primero las pestañas en el extremo abierto del pedestal en las ranuras en la parte inferior al fondo de la base. Luego empuje hacia abajo y coloque el pedestal en su lugar.
3. Deslice los agujeros de montaje de la placa sobre los postecitos en la placa de pared en la parte de atrás de la base y deslice firmemente el aparato hacia abajo a que entre en su sitio (placa de pared no incluida).

NOTA: Si lo desea, recoja el cable telefónico y el cable del adaptador de corriente sobrantes y guárdelos dentro el soporte del montaje de pared.

Programación del Sistema Contestador

Esta sección le muestra cómo programar su sistema contestador para recibir llamadas entrantes. Antes de empezar el proceso de programación, usted debe encender su sistema contestador.

- Presione el botón ans on/off su sistema contestador. El indicador MESSAGES se ilumina cuando el sistema contestador está activado. El indicador parpadea cuando usted tiene mensajes nuevos.

NOTA: El sistema contestador muestra "- -" cuando está apagado.

Para Seleccionar el Idioma de Instrucciones de Voz

El idioma de instrucciones de voz programado de fábrica es el Inglés. Para cambiar el idioma de instrucciones de voz de su sistema de contestadora,

- Presione el botón language en la parte superior de la base para cambiar a la indicación de voz en FRANCES. La unidad anuncia "**OPTION FRANCAISE**" y **Fr** se muestra en el contador de mensajes.
- Presione el botón language otra vez para cambiar el voice prompt a ESPAÑOL. La unidad anuncia "**SELECCION ESPANOL**" y **SP** se muestra en el contador de mensajes.

NOTA: Para cambiar a English, presione el botón language otra vez. En se muestra en el contador de mensajes.

NOTA: En el modo de acceso remoto, el sistema sigue el idioma seleccionado. El idioma voice prompt no se puede cambiar vía remota.

Marcador de Día/Hora Voz y Reloj en Tiempo Real

1. Asegúrese que el sistema contestador esté encendido.
2. Presione y sostenga el botón DAY/CHECK en la base para programar el día de la semana.
3. Presione y sostenga el botón HOUR en la base para programar la hora (a.m. o p.m.) Por ejemplo, 12AM), 1AM o 12PM, 1PM.
4. Presione y suelte el botón MIN para avanzar el reloj en intervalos de un minuto. Presione y sostenga para aumentar en incrementos de 5- minutos.
5. Después de establecer la hora, el reloj en tiempo real se visualizará en el auricular dentro de 1 minuto.

NOTA: Usted debe establecer el día manualmente. Usted debe elegir programar el día manualmente también aunque la hora sea transmitida automáticamente por su compañía telefónica local como parte del servicio de Identificador de Llamadas. Si usted se suscribe al servicio de Identificador de Llamadas, la hora actual es establecida automáticamente cuando usted recibe su primer registro CID.

Volumen del Altavoz

Utilice los botones de volumen (▲ o ▼) para ajustar el volumen del altavoz en la base a un nivel cómodo. El nivel mínimo de volumen del altavoz es L1 y el máximo es L8.

Instrucciones de Voz

Si Ud. necesita ayuda adicional, presione el botón review en el modo standby y siga las instrucciones de voz.

Para Grabar el Anuncio Saliente

Para mejores resultados cuando grave su anuncio personal, usted debe estar a aproximadamente 9 pulgadas del micrófono y debe tratar de eliminar tanto ruido de fondo como le sea posible.

Usted puede grabar un mensaje de salida en la contestadora o elegir el predeterminado como su mensaje de salida actual.

1. Asegúrese que el sistema contestador esté encendido (**ON**).
2. Presione y sostenga el botón announce hasta que el altavoz anuncie **"GRABE ANUNCIO DESPUES DEL TONO"**.
3. Empiece a hablar después de que escuche el tono.
4. Suelte el botón cuando usted haya terminado su anuncio.

NOTA: Si usted elige no grabar un anuncio saliente, el anuncio de fábrica se reproduce en su lugar. Para volver al anuncio de fábrica después de que usted ha grabado su propio anuncio saliente, presione el botón announce y suéltelo cuando escuche el bip. O, presione el botón delete mientras se revisa el anuncio.

Ejemplo de Anuncio Saliente

"Hola, este es (use su nombre aquí). No puedo contestar el teléfono ahora mismo, así que por favor deje su nombre, número, y un mensaje breve después del tono, y yo la llamaré después. Gracias".

NOTA: El tiempo de grabación máximo para el anuncio de saludo es de 2 minutos.

Para Revisar y Elegir el Anuncio

Presione y suelte el botón announce para revisar y seleccionar este como su mensaje de saludo.

NOTA: Presione el botón PLAY/STOP en cualquier momento para parar el jugar de anuncio.

Programación del Teléfono

Pantalla de Alerta

El auricular muestra el número de auricular y el nombre del usuario.



Funciones de Programación

El sistema usa una estructura de menú para darle acceso a todas las opciones integradas. Usted puede programar los siguientes elementos en el menú principal: Monitoreo en Habitación, Programación Auricular.

Monitoreo Cuarto

(aplicable solamente con los auriculares adicionales)

1. Asegúrese de que su teléfono esté en **OFF** (no en modo hablar).
2. Presione el botón program/mute para ir al menú principal.
3. Presione el botón caller ID-volume (▼ o ▲) para desplazarse a **ROOM MONITOR** (MONITOR CUARTO).

4. Presione el botón program/mute para ingresar al menú ROOM MONITOR. **ROOM MONITOR EXTENSION ?** (MONITOR CUARTO EXTENSION?) se muestra en la pantalla.

> ROOM MONITOR
EXTENSION?

5. Utilice el teclado numérico para ingresar el número del teléfono a ser monitoreado.

NOTA: Cuando este sistema telefónico es expandido (hasta 4 auriculares mediante la compra opcional del auricular modelo 29110 con base para recarga), los auriculares son llamados AURICULAR 1, AURICULAR 2, AURICULAR 3 y AURICULAR 4 respectivamente.

6. El auricular receptor activará el micrófono y el auricular de origen activará el altavoz para monitorear el sonido desde el auricular que recibe.

NOTA: Para que el modo de monitoreo en habitación funcione, el teléfono que origina la señal NO debe estar en la base.

NOTA: Cuando estén en el modo de monitoreo de habitación, los teléfonos emitirán un tono de alerta aproximadamente cada cinco segundos si hay una llamada entrante. Usted puede presionar el botón SPEAKER para salir del monitoreo de habitación y responder la llamada.

NOTA: Estando en el modo de monitoreo de habitación, la unidad de origen puede ser conmutada para monitorear mediante el auricular presionando el botón **TALK/CALL BACK** una vez. Vuelva a conmutar para regresar al altavoz presionando el botón **SPEAKER** una vez.

NOTA: Presione el botón ***tone/exit** en el teléfono para salir del modo monitoreo de habitación.

Programación del Teléfono

1. Asegúrese de que su teléfono esté en **OFF** (no en modo hablar).
2. Presione el botón **program/mute** para ir al menú principal .
3. Presione **caller ID-volume** (▼ o ▲) para desplazarse a **HANDBSET SETUP** (PROG AURICULAR).
4. Presione el botón **program/mute** para confirmar y Ud. puede programar los siguientes elementos: Program Idioma, Nombre Auricular, Tono del Timbre, Volumen Timbre, Alerta de Mensaje, Timbres para Responder, Código de Seguridad, Melodía VIP, Botón Tono, Premarcación de Audio, Timbre Vibrador, Código de Area, Tone/Pulse, Registro, Des-Registro y Programación de Fábrica.

NOTA: Durante la programación, Ud. puede presionar el botón ***tone/exit** en cualquier momento para salir del submenú y regresar al menú.

Program Idioma

Del Menú del Programa el Auricular:

1. Presione el botón caller ID-volume (▼ o ▲) para desplazarse al menú **SET LANGUAGE (PROGRAM IDIOMA)**.
2. Presione el botón program/mute para entrar al menú. **SET LANGUAGE ▶ 1ENG 2FRA 3ESP** (PROGRAM IDIOMA 1ENG 2 FRA 3ESP) se muestra en la pantalla. **1ENG** es el idioma de fábrica.
3. Utilice el teclado numérico en el teléfono para seleccionar **1ENG, 2FRA, 3ESP**, o utilice el botón caller ID-volume (▼ o ▲) para moverse al idioma deseado.
4. Presione el botón program/mute para guardar su selección. Ud. escuchará un tono de confirmación y el idioma seleccionado se muestra en la pantalla.

Nombre del Auricular

Del Menú del Programa el Auricular:

1. Presione el botón caller ID-volume (▼ o ▲) para moverse al submenú **NOMBR AURICULR**.
2. Presione el botón program/mute para entrar al menú. **NOMBR AURICULR** se muestra en la pantalla.

3. Utilice el teclado numérico para ingresar un nombre (hasta 15 caracteres). Más de una letra es almacenada en cada una de las teclas numéricas. Por ejemplo, para escribir Bill Smith, presione la tecla 2 dos veces para la letra B. Presione la tecla 4 3 veces para la letra l. Presione la tecla 5 3 veces para la letra L. Presione la tecla 5 3 veces para la segunda letra L, y presione la tecla 1 para insertar un espacio entre el nombre y el apellido. Presione la tecla 7 cuatro veces para la letra S; presione la tecla 6 una vez para la letra M; presione la tecla 4 3 veces para la letra l; presione la tecla 8 para la letra T; presione la tecla 4 dos veces para la letra H.

NOTA: Si usted comete un error, presione el botón delete para retroceder y borrar un carácter a la vez.

4. Presione el botón program/mute para guardar su nombre. Usted escuchará un tono de confirmación y el nombre el auricular se muestra en la pantalla.

Tono del Timbre

Ud. puede elegir entre 10 diferentes tonos de timbre y diez diferentes melodías.

Del Menú del Programa el Auricular:

1. Presione el botón caller ID-volume (▼ o ▲) para moverse al submenú **TONO DEL TIMBR**.
2. Presione el botón program/mute para entrar al menú. **PROG TONO TIMBR 01** se muestra en la pantalla. **01** es la selección de fábrica.
3. Utilice el botón caller ID-volume (▼ o ▲) para moverse a la programación deseada (de 1 a 20). Ud. escuchará una muestra del tono del timbre/melodía que seleccione.

4. Presione el botón program/mute ara guardar su selección. Ud. escuchará un tono de confirmación y el tono de timbre seleccionado se muestra en la pantalla.

NOTA: Usted debe el volumen de Tono del Timbre fijado ON para que el tono del anillo señale una llamada entrante.

Volumen Timbre

Del Menú del Programa el Auricular:

1. Presione el botón caller ID-volume (▼ o ▲) para moverse al submenú **VOLUMEN TIMBRE**.
2. Presione el botón program/mute para entrar al menú. **PROG TIMBRE ▶ 1ALT 2BAJ 3APG** se muestra en la pantalla. **ALT** es la selección de fábrica
3. Utilice el teclado numérico en el teléfono para seleccionar 1, 2 ó 3, o utilice el botón caller ID-volume (▼ o ▲) para moverse a su selección.
4. Presione el botón program/mute para guardar su selección. Ud. escuchará un tono de confirmación y la nueva selección de volumen se muestra en la pantalla.

NOTA: Si Ud. desactiva el timbre, el ícono de timbre desactivado se muestra en la pantalla.

Melodia VIP

Esta característica le permite asignar una melodía específica a alguna persona de la que usted quiere indicar su atención cuando esa persona llame. Cuando una melodía VIP es asignada y esa persona llama, la unidad suena con el timbre normal al inicio y luego continúa con el timbre de la melodía VIP. Usted puede elegir entre 10 diferentes melodías polifónicas y puede almacenar hasta 10 grabaciones VIP.

NOTA: Esta característica solamente funciona cuando las siguientes condiciones se dan:

- 1. Usted tiene contratada la Identificación de Llamadas.**
- 2. Ud. ha transferido previamente su registro de Identificación de Llamada a la memoria. (Ver Guardando Registros CID en Memoria Interna). NO MEMO USUARIO se mostrará en pantalla para recordar al usuario efectuar la transferencia de registro CID primero.**

Almacenamiento de Memoria VIP

Del Menú del Programa el Auricular:

1. Presione el botón caller ID-volume (▼ o ▲) para moverse al submenú **MELODIA VIP**.
2. Presione el botón program/mute para seleccionar la opción de melodía VIP y luego muestra el registro VIP 1. Si VIP1 NO contiene algunos registros de número específicos, se mostrará ****VACIO****.

3. Presione el botón caller ID-volumen (▼ o ▲) para seleccionar una ubicación en memoria de melodía VIP específica (10 ubicaciones VIP) que no contenga algún registro.
4. Presione el botón program/mute para mostrar **SELEC MEMORIA**.

NOTA: Si la ubicación en memoria no contiene registros de memoria CID y Ud. está tratando de marcar un registro específico como MELODIA VIP, entonces SELEC MEMORIA no se mostrará. En su lugar, NO MEMO USUARIO se mostrará para alertar al usuario.

5. Presione el botón caller ID-volumen (▼ o ▲) para ver los registros de la memoria a ser seleccionados como VIP.
6. Presione el botón program/mute para confirmar y luego mostrar **MELODIA VIP 01** para esperar la selección de tono de melodía.
7. Presione el botón caller ID-volumen (▼ o ▲) para seleccionar de la melodía 01 a la melodía 10 (un tono de prueba es generado mientras se efectúa la selección de melodía).
8. Presione el botón program/mute para confirmar.

NOTA: Si el número/registro deseado ha sido seleccionado en alguno de los DIEZ registros de melodía VIP anteriormente, DUPLICADO NUMERO se muestra en la pantalla.

Cambio de un Registro de Melodía VIP Guardado

Utilice el procedimiento para Guardar Melodías VIP para cambiar el número de un registro seleccionado y reemplazar el antiguo número de teléfono con un nuevo número telefónico.

Cuando **REEMPLAZAR VIP#?** se muestre en la pantalla, Ud. debe presionar el botón program/mute en el teléfono para confirmar el reemplazo.

Para Revisar y Borrar el Registro de Melodía VIP Guardado

Del Menú del Programa el Auricular:

1. Presione el botón caller ID-volume (▼ o ▲) para moverse al submenú **MELODIA VIP**.
2. Utilice el botón caller ID-volume (▼ o ▲) para desplazarse al Registro de Melodía VIP deseado.
3. Si Ud. quiere borrar la información, presione el botón delete en el teléfono mientras se muestra el registro. La pantalla muestra **BORRAR VIP#?**.
4. Presione delete otra vez para confirmar, Ud. escuchará un tono de confirmación y **VIP# BORRADO** se muestra en la pantalla.

Botón Tono

Del Menú del Programa el Auricular:

1. Presione el botón caller ID-volume (▼ o ▲) para moverse al submenú **BOTON TONO**.
2. Presione el botón program/mute para entrar al menú. **PROG BOTON TONO ▶ 1ENC ▶ 2 APAAG** se muestra en la pantalla.
3. Utilice el teclado de tono en el auricular para seleccionar 1 o 2, o utilice los botones caller ID-volume (▼ o ▲) para seleccionar. **1ON** es la selección de fábrica.
4. Presione el botón program/mute para confirmar. Ud. escuchará un tono de confirmación y el botón tono se muestra en la pantalla.

Premarcación de Audio

El auricular anunciará los números conforme usted presione 0-9 en el teclado mientras esté en el modo premarcación.

Del Menú del Programa el Auricular:

1. Presione el botón caller ID-volume (▼ o ▲) para desplazarse al submenú **Premarcd Audio**.
2. Presione el botón program/mute para entrar al menú. **PREMARCD AUDIO 1ENC 2APAAG** se muestra en la pantalla.
3. Utilice el teclado de tonos en el auricular para seleccionar 1 ó 2, o utilice el botón caller ID-volume (▼ o ▲) para desplazarse a su selección. **2APAAG** es el valor predeterminado.
4. Presione el botón program/mute para confirmar su selección.

NOTA: Si ambos Premarcación de Audio y Botón Tono son establecidos como activos, Premarcación de Audio tomará la prioridad en el modo de marcación.

Timbre Vibrador

Esta característica le permite activar o desactivar el timbre vibrador.

Desde el menú de configuración del auricular:

1. Presione el botón caller-ID Volume (▼ o ▲) para desplazarse al submenú **TIMBRE VIBRADOR** (VIBRATE RINGER).
2. Presione el botón program/mute para entrar al menú. **VIBRAR TIMBRE 1ON 2OFF** (VIBRATE RINGER 1ON 2OFF) se muestra en la pantalla.
3. Utilice el teclado de tonos en el auricular para seleccionar 1 ó 2, o utilice el botón caller-ID Volume (▼ o ▲) para desplazarse a su selección, **2OFF** es la configuración predeterminada.
4. Presione el botón program/mute para confirmar su selección.

NOTA: Si el Timbre Vibrador está activado, el auricular implementará el timbre vibrador mientras recibe una llamada entrante.

Alerta de Mensaje (para máquina contestadora)

Esta modalidad programa su contestadora para dar un tono de alerta cada 10 segundos cuando hay nuevos mensajes.

Del Menú del Programa el Auricular:

1. Presione el botón caller ID-volume (▼ o ▲) para moverse al submenú **ALERTA MENSAJE**.
2. Presione el botón program/mute para entrar al menú. **ALERT MENS NUEV 1ENC 2APAAG** se muestra en la pantalla.
3. Utilice el teclado de tono para entrar la selección, o utilice los botones caller ID-volume (▼ o ▲) para desplazarse al **1ENC ó 2APAAG**. **2OFF** es la configuración predeterminada.

4. Presione el botón program/mute para confirmar. Ud. escuchará un tono de confirmación y la nueva selección se muestra en la pantalla.

Timbres para Responder (para máquina contestadora)

Esta modalidad le permite seleccionar el número de veces que usted quiere que el teléfono suene antes de que el sistema de la contestadora responda una llamada.

Del Menú del Programa el Auricular:

1. Presione el botón caller ID-volume (▼ o ▲) para desplazarse al submenú **TIMBR RSPONDER**.
2. Presione el botón program/mute para entrar al menú. **TIMBR RSPONDER 3 4 5 6 TS** se muestra en la pantalla.
3. Utilice los botones caller ID-volume (▼ o ▲) para desplazarse a su selección. 5 es la configuración predeterminada.
4. Presione el botón program/mute para confirmar. Ud. escuchará un tono de confirmación y la nueva selección se muestra en la pantalla.

NOTA: Si usted selecciona Toll Saver (TS) la unidad responde después del 3er timbre si hay NUEVOS mensajes, O la unidad responde después del 5º timbre si NO hay mensajes nuevos. Esto permite al usuario acceder su contestadora desde otra ubicación y luego colgar después de 4 timbres para ahorrar cargos por larga distancia.

Código de Seguridad (para máquina contestadora)

Usted puede acceder el sistema de la contestadora desde un teléfono de marcación por tonos en otra ubicación (remota). El código de seguridad es requerido para acceso remoto, y evita el acceso no autorizado a su sistema de contestadora.

Del Menú del Programa el Auricular:

1. Presione el botón caller ID-volume (▼ o ▲) para desplazarse al submenú **CODIG SEGURIDA**.
2. Presione el botón program/mute para entrar al menú. **CODIG SEGURIDA 1 2 3** se muestra en la pantalla.
3. Utilice el teclado de tono para entrar su nuevo código de seguridad de dígito. 123 es la configuración predeterminada.
4. Presione el botón program/mute para confirmar. Ud. escuchará un tono de confirmación y el nuevo código de seguridad se muestra en la pantalla.

NOTA: Si usted comete un error, use el botón delete para suprimir el código de seguridad y comenzar otra vez.

Código de Area

Del Menú del Programa el Auricular:

1. Presione el botón caller ID-volume (▼ o ▲) para desplazarse al submenú **CODIGO AREA**.
2. Presione el botón program/mute para entrar al menú. **PROG AREA LOCAL - - -** se muestra en la pantalla. La selección por defecto es - - -.
3. Utilice el teclado numérico para ingresar su código de área de 3 dígitos.

4. Presione el botón program/mute para confirmar. Ud. escuchará un tono de confirmación y el nuevo código de área se muestra en la pantalla.

NOTA: Para restaurar la programación de fábrica a - - -, presione y suelte delete cuando *PROG AREA LOCAL* se muestre en la pantalla.

Tono/Pulso

Del Menú del Programa el Auricular:

1. Presione el botón caller ID-volume (▲ o ▼) para desplazarse al submenú **TONE PULSE**.
2. Presione el botón program/mute para entrar al menú. **TONO/ PULSO ▶ 1TONO 2PULSO** se muestra en la pantalla. La selección predeterminada es "1 TONE".
3. Utilice el teclado de tonos o caller ID-volume (▲ o ▼) para ingresar **1 TONO** o **2 PULSO**.
4. Presione el botón program/mute para confirmar. Usted escuchará un tono de confirmación y su selección se muestra en la pantalla.

Registro

Tu auriculares empaquetados están pre-registrados y listos para usarse. No es recomendable que vuelvan a ser registrados a menos que sea absolutamente necesario.

Del Menú del Programa el Auricular:

1. Presione el botón caller ID-volume (▼ o ▲) para moverse al submenú **REGISTRAR**.
2. Presione el botón program/mute para entrar al menú. **REGISTRAR 1SI ▶ 2NO** se muestra en la pantalla. 2NO es la selección de fábrica.
3. Utilice el teclado de tono en el auricular para seleccionar 1 para **SI** o 2 para **NO**, o utilice los botones caller ID-volume (▼ o ▲) para seleccionar **1SI** o **2NO**.
4. Si usted selecciona SI, presione el botón program/mute. **SOSTENGA PAGINA BAJO CINCO MINS, DESPUES Presione AURICUL PROGRAM** se muestra en la pantalla. (Su auricular deberá ser mantenido cerca de la base durante el proceso de registro.)
5. Presione y sostenga el botón page en la unidad de base, el indicador charge/in utilice parpadee. Presione el botón program/mute del auricular. **REGISTRANDO** se muestra en la pantalla. **AURICULAR X REGISTRADO** se muestra en la pantalla del auricular, donde X es el número de auricular. Usted puede ahora renombrar su auricular. (Refiérase al paso 3 y 4 de la Sección Nombre del Auricular)

NOTA: Si usted vuelve a registrar el auricular mediante el menú del auricular, para renombrar su auricular usted debe ir a la Sección de Nombre del Auricular y comenzar desde el paso inicial.

Para Cancelar el Registro

Esta programación puede hacerse únicamente con los auriculares. Esta función cancela el registro. Durante el proceso de cancelación del registro, mantenga el auricular cerca de la base.

Del Menú del Programa el Auricular:

1. Presione el botón caller ID-volume (▼ o ▲) para moverse al submenú **DES-REGISTRAR**.
2. Presione el botón program/mute para entrar al menú. **DES-REGISTRAR 1SI ▶ 2NO** se muestra en la pantalla. "2NO" es la selección de fábrica.
3. Utilice el teclado de tono en el auricular para seleccionar **1** para **SI** o **2** para **NO**, o utilice los botones caller ID-volume (▼ o ▲) para seleccionar **1SI** o **2NO**.

ADVERTENCIA: No es recomendable que se cancele el registro de un auricular a menos que sea absolutamente necesario porque una vez que la cancelación ha sido llevada a cabo, las funciones del teléfono no pueden usarse hasta que el auricular vuelva a ser registrado.

4. Seleccione **NO** si usted no quiere cancelar el registro.
5. Si usted selecciona **SI**, presione el botón program/mute y la pantalla le indica **ACERCAR A BASE** durante 2 segundos, y después la pantalla le pide que confirme **CONFIRMAR? ▶ 1SI 2NO**.
6. Presione el teclado numérico para seleccionar **1** para **SI** o **2** para **NO**, o utilice los botones caller ID-volume (▼ o ▲) para seleccionar **1SI** o **2NO**.

7. Si usted selecciona SI, presione el botón program/mute para confirmar. **DES-REGISTRAR...** aparece en la pantalla. Ud. escuchará un tono de confirmación. Después de confirmación de que el registro del auricular ha sido cancelado **AURICULAR X DESREGISTRADO** aparece en la pantalla para confirmar que el registro del auricular ha sido cancelado.

NOTA: Cuando usted complete el proceso para cancelar el registro, la pantalla le recuerda que debe volver a registrarlo NECESID AURICULAR REGISTRAR. Para utilizar el auricular, usted debe registrarlo.

Para Cancelar el Registro Globalmente

Si uno o más auriculares se pierde, usted debe cancelar el registro de todos los auriculares para asegurar la operación adecuada del sistema.

ADVERTENCIA: No es recomendable que se cancele el registro de un auricular a menos que sea absolutamente necesario porque una vez que la cancelación ha sido llevada a cabo, las funciones del teléfono no pueden usarse hasta que el auricular vuelva a ser registrado.

1. Desconecte la corriente de la base jalando la clavija hacia afuera de la parte posterior de la unidad.
2. Presione y sostenga el botón page y mientras sostiene el botón Page reconecte la corriente.
3. Continúe presionando el botón page hasta que la luz de carga/ en uso parpadee rápidamente.
4. Suelte el botón page.

5. Presione y suelte el botón page en la base una vez. Los registros de todos los auriculares son cancelados y la indicación de que usted debe volver a registrarlos **NECESID AURICUL REGISTRAR** aparece en la pantalla.

Programación de Fábrica

Conforme usted se familiariza con este sistema, usted puede preferir utilizar los programas de fábrica originales. Siga los pasos a continuación, para volver a la las programaciones originales de fábrica.

Del Menú del Programa el Auricular:

1. Presione el botón caller ID-volume (▼ o ▲) para desplazarse al sub-menú de **PROG DE FABRIC**.
2. Presione el botón program/mute para entrar al menú. **PROG DE FABRICA 1SI ▶ 2NO** se muestra en la pantalla. La programación de fábrica es **2NO**.
3. Utilice el teclado de tono en el auricular para seleccionar **1SI** o **2NO**, o utilice los botones caller ID-volume (▼ o ▲) para mover el cursor a **1SI** o **2NO**.

NOTA: Si usted escoge SI, todas las programaciones en el menú regresan a las programaciones originales de fábrica.

4. Presione el botón program/mute para salvar su selección. Ud. escuchará un tono de confirmación.

Operación Básica del Teléfono

Indicadores Visuales

Base

El indicador charge/in utilice en la base parpadeará para alertarle de una llamada entrante, durante la búsqueda, o si usted tiene un mensaje esperando de su proveedor de servicio. El indicador permanecerá iluminado cuando un auricular esté en la base cargando o cuando la línea esté en uso.

Auricular

Los botones de indicador TALK/CALL BACK y SPEAKER parpadean cuando usted recibe una llamada y permanecen iluminados durante una llamada. El teclado y CID se iluminarán también cuando se reciba una llamada.

Indicador de Correo de Voz En Espera (ICVE) / Timbre Visual en Auricular

IMPORTANTE: para usar la característica del Indicador de Correo de Voz En Espera (ICVE) de esta unidad, usted debe suscribirse a este servicio con su compañía de teléfonos.

El indicador ICVE en la parte superior del auricular parpadea cuando usted recibe un nuevo mensaje de su proveedor de servicio. También, sirve como una función de Timbre Visual. Parpadeará cuando haya una llamada entrante.

Operación de Altavoz del Teléfono

NOTA: Si Ud. está usando el altavoz, permanezca cerca del teléfono para que la persona con quien habla pueda oírle.

Si Ud. está usando el teléfono y quiere alternar al altavoz, presione el botón SPEAKER, presione SPEAKER otra vez para terminar la conversación. Si Ud. está usando el altavoz y quiere cambiar al teléfono, presione el botón TALK/CALL BACK, presione TALK/CALL BACK otra vez para terminar la conversación.

Para Hacer una Llamada

1. Presione el botón TALK/CALL BACK o SPEAKER. Marque el número al que usted quiera llamar.

- 0 -

Marque el número primero y después presione el botón TALK/CALL BACK o SPEAKER.

- 0 -

Presione el botón caller ID-volume (▼ o ▲) para seleccionar el registro deseado, después presione el botón TALK/CALL BACK o SPEAKER.

2. Cuando haya terminado, presione el botón TALK/CALL BACK o SPEAKER para colgar.

NOTA: Usted puede inscribir hasta 32 dígitos de pre-marcado.

NOTA: Si quiere borrar un número de pre-marcado que usted haya inscrito, presione el botón delete hasta que todos los dígitos hayan sido borrados.

Para Contestar una Llamada

1. Cuando el teléfono timbra o vibra (depende de la configuración del teléfono), presione el botón SPEAKER en el auricular.
- O -

Levante el auricular y presion el botón TALK/CALL BACK.

2. Cuando haya terminado, presione el botón SPEAKER o TALK/CALL BACK para colgar.

NOTA: Ajuste el volumen del auricular utilizando los botones caller ID volume (▼ o ▲) durante una llamada.

Temporizador de Llamadas

Después de que usted oprime el botón TALK/CALL BACK en el auricular, el temporizador integrado aparece en la pantalla y cuenta la duración de la llamada en minutos y segundos.

Auto Alerta

Si usted coloca el auricular sobre la base, mientras el auricular está descolgado, (durante una llamada), el auricular automáticamente desconecta la llamada.

Timbre ALTO/BAJO/APAGADO (Atajo)

Hay dos formas de programar el timbre para ALTO/BAJO/APAGADO. Una es la forma tradicional como se describe en las Funciones de Programación, Programación del Teléfono, menús de Volumen del Timbre. La otra es este atajo al menú de timbre.

1. Asegúrese de que el teléfono está desactivado - **OFF** (no en el modo hablar).
2. Presione el botón #pause/ringer para mostrar **PROG TIMBRE**
1ALT 2BAJ 3APG.

3. Utilice el teclado numérico de tonos en el teléfono para seleccionar 1, 2 ó 3, o utilice el botón caller ID-volume (▼ o ▲) para desplazarse a su selección. "1ALT" es la selección de fábrica.
4. Presione el botón #pause/ringer otra vez para guardar y mostrar la nueva selección por unos pocos segundos.

No Molestar

Esta característica le permite apagar el timbre de la base y los timbres de auriculares para todos los auriculares registrados con la unidad base. El altavoz de la contestadora será silenciado cuando la unidad esté recibiendo mensajes entrantes.

Presione el botón do not disturb en la base. El auricular mostrará **DO NOT DISTURB**.

NOTA: Si DO NOT DISTURB es activado durante un timbre entrante, sólo será efectivo desde la siguiente llamada entrante.

Servicios/Llamada en Espera

Si usted se suscribe a los servicios combinados de Llamada en Espera e Identificador de Llamada a través de su compañía telefónica, usted recibirá la información del identificador de Llamadas (si ésta es disponible) en Llamadas en Espera. Durante una llamada telefónica, usted escuchará un tono para indicarle que otra llamada está esperando en la línea mientras que la información del Identificador de Llamadas para la llamada en espera aparece en la pantalla del auricular.

- Para conectar con la llamada en espera, presione el botón flash en el auricular y su llamada original se pone en espera.
- Para pasar de una a otra llamada, presione el botón flash.

SUGERENCIA: No presione el botón TALK/CALL BACK en el teléfono inalámbrico para activar un servicio de llamadas personalizado, tal como llamada en espera, o desconexión al recibir llamada de un número determinado.

Último Número Marcado

Ud. puede volver a marcar un número de hasta 32 dígitos de largo. Para volver a marcar rápidamente el último número que usted marcó:

1. Presione el botón TALK/CALL BACK.
2. Presione el botón para volver a marcar redial.
- 0 -
3. Presione primero el botón redial, luego utilice el botón caller ID-volume (▼ o ▲) para seleccionar el número que se desea volver a marcar.
 - Presione el botón caller ID-volume (▲) para revisar la llamada más antigua y moverse hacia las llamadas más recientes (números más altos).
 - Presione el botón caller ID-volume (▼) para revisar la llamada más reciente y moverse hacia las llamadas más antiguas (números más bajos).

NOTA: Ud. puede elegir de los últimos tres números marcados.

4. Presione el botón TALK/CALL BACK. El número es marcado automáticamente.

Si usted obtiene una señal de ocupado y quiere seguir marcando ese número, presione el botón para volver a marcar redial para volver a marcar el número rápidamente.

Salida

Presione la tecla de *tone/exit para terminar una función y volver a la pantalla de alerta.

Localizador

Esta función le ayuda a localizar un auricular extraviado. Para enviar y recibir señales del localizador, todos los auriculares deben estar registrados. Si sus auriculares no están registrados, siga las instrucciones para registrarlos en la sección Para Registrar el Auricular en este manual.

Auricular a Localizar del Auricular

(aplicable solamente con los auriculares adicionales)

1. Asegúrese que el teléfono esté desactivado **OFF** (no en el modo hablar).
2. Presione y suelte el botón int en el auricular. El aparato le pregunta **LOCALIZAR EXTENSION?**
3. Utilice el teclado numérico de tonos para ingresar el número de teléfono que Ud. quiere buscar.
4. Para cancelar la búsqueda, presione el botón *tone/exit, int, o TALK/CALL BACK en el auricular de origen, o usted puede presionar *tone/exit en el auricular de recepción.

Localizar Todos los Auriculares Desde el Auricular

(aplicable solamente con los auriculares adicionales)

1. Asegúrese que el teléfono esté desactivado **OFF** (no en el modo hablar).
2. Presione y suelte el botón int en el auricular. El aparato le pregunta **LOCALIZAR EXTENSION?**

3. Utilice el teclado numérico de tonos para ingresar el número de teléfono que Ud. quiere buscar. (1 = para buscar el Teléfono 1, 2 = para buscar el teléfono 2, etc., y 5 = para buscar todos los teléfonos)
4. Para cancelar la búsqueda, presione el botón *tone/exit, int, o TALK/CALL BACK en el auricular de origen, o usted puede presionar *tone/exit en el auricular de recepción.

Localizar Todos los Auriculares Desde la Base

Utilice solamente la base para buscar todos los auriculares registrados al mismo tiempo.

1. Presione el botón page en la base. Todos los auriculares suenan durante dos minutos, y la indicación de localizador en la base **LOCALIZAR DESDE BASE** aparece en la pantalla de cada auricular.
2. Para cancelar la búsqueda, presione el botón page en la base, o presione el botón TALK/CALL BACK o el botón *tone/exit en cada teléfono.

Enmudecedor

Para tener una conversación fuera de la línea, utilice la función enmudecedora. La persona del otro lado de la línea no le puede escuchar, pero usted puede escuchar a esa persona.

1. Presione el botón program/mute. La indicación **ENMUDECEDOR ENC** aparece en la pantalla.
2. Presione el botón program/mute para cancelar y volver a su conversación telefónica.

Control de Volumen del Auricular

Cuando el teléfono está activado (ON) (en modalidad para hablar) usted puede ajustar el volumen oprimiendo los botones caller ID-volume (▼ o ▲) Escoja entre los cuatro niveles de volumen. Cuando el nivel máximo o mínimo de volumen ha sido alcanzado, el teléfono emite dos tonos. El nivel más bajo es "VOL 1" y el volumen más alto es "VOL 4".

Amplificar Volumen

Durante la conversación, usted puede aumentar el volumen presionando el botón amplify, **AMPLIFY** se mostrará en la pantalla. El volumen regresará a su nivel original cuando usted cuelgue el teléfono o si usted presiona el botón amplify otra vez durante la conversación.

NOTA: La característica Amplificar Volumen será activada en cualquier configuración del Nivel de Volumen durante la conversación. También, el nivel de volumen puede todavía ser ajustado después de que la Característica Amplificar Volumen sea habilitada usando el botón caller ID-volume (▲ o ▼).

Control de Tono

Durante una conversación, usted puede ajustar los niveles de frecuencia para sus necesidades de pérdida auditiva específicas presionando repetidamente el botón de control de tono a un lado del auricular. Seleccione de Tono 1, Tono 2 o Tono 3. El tono seleccionado se visualiza y la pantalla regresa al modo en espera.

Operación del Interfono

(aplicable solamente con los auriculares adicionales)

La función del interfono le permite tener una conversación con otro auricular registrado sin ocupar la línea telefónica, permitir que usted todavía reciba llamadas entrantes.

Para Hacer una Llamada desde el Interfono

1. Asegúrese que el teléfono esté desactivado **OFF** (no en el modo hablar).
2. Presione el botón int en el auricular.
3. Utilice el teclado numérico para seleccionar el auricular que usted quiere llamar.

NOTA: Para cancelar el localizador, presione el botón int nuevamente, o el botón *tone/exit en el auricular que llama.

4. Espere a que la persona en el auricular que recibe presione el botón int.

NOTA: Si el auricular que recibe no contesta en dos minutos, la llamada del interfono se cancela automáticamente. La pantalla del auricular indica que no hay respuesta *NO CONTESTAN* en la pantalla.

5. Cuando haya terminado, presione el botón *tone/exit button o int en cualquier auricular para desactivar el interfono.

NOTA: El sistema es expandible hasta a 4 teléfonos (comprando el teléfono opcional Modelo 29110 con base para recarga. Cuando 4 auriculares están registrados, el sistema puede manejar a la vez 2 operaciones de intercomunicación por separado, por ejemplo, el 1er. auricular se intercomunica con el 2o. auricular mientras que el 3er. auricular se intercomunica con el 4o. auricular.

Para Recibir una Llamada del Interfono

Cuando usted recibe una llamada por el interfono, su auricular emite un tono. Para contestar la llamada, presione el botón int o el botón TALK/CALL BACK.

Funciones Avanzadas del Interfono

Para Recibir una Llamada Entrante Durante una Conversación en el Interfono

Si usted recibe una llamada telefónica durante una llamada del interfono, la llamada en el interfono es terminada inmediatamente y ambos auriculares timbran. El usuario de cada auricular puede oprimir el botón TALK/CALL BACK y contestar la llamada.

Para Utilizar el Interfono con Llamadas Telefónicas Externas

Durante una llamada de interfono, usted puede utilizar la función del interfono/ localizador para localizar otro auricular y tener una conversación privada de dos personas, fuera de la línea. Usted puede también tener una conversación de tres personas entre la llamada externa y los auriculares, o usted puede transferir la llamada telefónica externa a otro auricular.

NOTA: Antes de que usted localice o tenga una conversación de interfono con otro auricular, usted debe decidir si quiere crear una conversación entre dos o entre tres personas.

Conversación Entre Dos Personas

1. Durante una llamada externa, presione el botón int y utilice el teclado numérico para inscribir el número del auricular (1 o 2) que usted quiera llamar.

NOTA: El auricular que recibe oprime el botón int para contestar la llamada del interfono. Ambos usuarios del interfono pueden hablar en privado. La persona en la llamada externa no escuchará la conversación entre las personas en el interfono.

2. Cuando haya terminado, presione el botón *tone/exit o el botón int para terminar la llamada del interfono, volver a la modalidad para hablar, y volver a su conversación telefónica original.

Conversación Entre Tres Personas

1. Durante una llamada externa, presione el botón int. El aparato le pregunta si pasa la llamada a la extensión **LINEA EN ESPERA EXTENSION?**
2. Utilice el teclado numérico para seleccionar Auricular #. Usted escuchará un tono del localizador y la indicación **LOCALIZANDO** aparece en la pantalla del auricular que original la llamada.

NOTA: LOCALIZAR DESDE... aparece en la pantalla del auricular que recibe, y el auricular que recibe oprime el botón int o el botón TALK/CALL BACK y así poder contestar la llamada del interfono.

3. Cuando el auricular que recibe se conecta, presione el botón format/conf en el auricular que origina la llamada para poder tener una conversación entre la llamada externa y los auriculares. La indicación **CONFERENCIA** aparece en la pantalla de ambos auriculares.

NOTA: Un teléfono puede entrar al modo de conferencia directamente presionando TALK/ CALL BACK en el segundo teléfono durante una llamada.

Para Transferir Llamadas Externas a Otros Auriculares

Durante una llamada externa, usted puede transferir la llamada externa a otro auricular.

1. Presione el botón int en el auricular que origina la llamada para poner en espera la llamada externa, y localizar el auricular que recibirá la llamada.
2. Utilice el teclado numérico en el auricular para seleccionar Auricular 1 o Auricular 2. Usted escuchará un tono localizador. **LOCALIZANDO** aparece en la pantalla del auricular que origina la llamada, y **LOCALIZAR DESDE...** aparece en la pantalla del auricular que recibe la llamada.
3. Cuando el auricular que recibe se conecta, presione el botón TALK/CALL BACK en el auricular que origina la llamada para poder transferirla.

-O-

4. Presione el botón TALK/CALL BACK en el auricular que origina la llamada para poder transferirla. Si el auricular que recibe no contesta en 30 segundos, el auricular que origina timbra y muestra la indicación **VOLVER A MARCAR**. Si el auricular que origina la llamada no contesta en 30 segundos, la llamada se desconecta automáticamente.

Identificador de Llamadas (Caller ID/CID)

IMPORTANTE: Para utilizar las características de la identificación de llamador de esta unidad, usted debe suscribirse ya sea al Servicio Estándar de Identificador de Llamadas de Nombre/ Número, o al Servicio de Identificador de Llamada en Espera (Caller ID with Call Waiting). Para saber quién llama mientras usted está en el teléfono, usted debe suscribirse al Servicio de Identificador de Llamada en Espera (Caller ID with Call Waiting).

Este aparato recibe y muestra información transmitida por su compañía telefónica local. La información puede incluir el número telefónico, fecha y hora.



Llamada en Espera con Identificador de Llamadas

Suponiendo que usted está suscrito al servicio de Identificador de Llamada en Espera a través de su compañía telefónica; si usted recibe una llamada entrante y usted está utilizando la GE multi fija a mano el sistema, una señal sonora indica que la presencia de Llamada en Espera llamada invita la línea. La información de Identificador de Llamada en Espera será exhibida y almacenada en la historia de todos los auriculares en el sistema.

- Cuando usted escuche el tono de llamada en espera en la bocina del auricular, prima el botón flash para poner la llamada actual en espera y poder contestar la llamada entrante. Presione flash otra vez para volver a la llamada original.

Recibir Archivos del Identificador de Llamadas

Cuando usted recibe una llamada, la información es transmitida entre el primero y el segundo timbre. La información del Identificador de Llamadas aparece en la pantalla mientras el teléfono timbra, dándole a usted la oportunidad de ver la información y decidir si quiere o no contestar la llamada.

Almacenar Archivos del Identificador de Llamadas (en la Memoria de CID)

Si usted no está en casa o no puede contestar, la memoria del Identificador de Llamadas de su teléfono automáticamente almacena la información de las 40 últimas llamadas para que sepa quién llamó mientras usted no estuvo disponible. Cuando la llamada número 41 es recibida, el último archivo del Identificador de Llamadas (la primera llamada) se borra automáticamente.

Usted puede revisar la información almacenada en cualquier momento. Las llamadas recibidas desde la última revisión, se mostrarán **NUEVA** en la pantalla. Llamadas que no han sido revisadas previamente pero fueron recibidas desde el mismo número más de una vez se muestran como **REPT** en la pantalla.

Revisar los Archivos de Identificador (CID)

A medida que se reciben y se almacenan archivos del Identificador de Llamadas, la pantalla se actualiza para hacerle saber cuántas llamadas se han recibido. Para recorrer los archivos del identificador de Llamadas:

1. Asegúrese que el teléfono esté desactivado **OFF** (no en el modo hablar).
2. Presione el boton caller ID-volume (▼) para revisar el archivo más nuevo del Identificador (CID).
3. Presione el boton caller ID-volume (▲) para revisar primero el archivo más viejo del Identificador (CID).

Marcar un Número del Identificador de Llamadas

1. Asegúrese que el teléfono esté desactivado **OFF** (no en el modo hablar).
2. Utilice le caller ID-volume (▼ o ▲) para llegar al archivo deseado.
3. Presione el boton TALK/CALL BACK o SPEAKER. El número se marca automáticamente.

NOTA: Dependiendo de (a) cómo estaba formateado cuando se recibió el número telefónico de la persona que llamó y (b) si usted había o no programado su clave de área anteriormente en el menú de programación, usted puede necesitar ajustar el formato del número telefónico de la persona que llamó antes de contestar la llamada, presion el botón format/conf para ajustar el número, e intente otra vez.

Los formatos disponibles incluyen:

Número de dígitos	Explicación	Ejemplo
Once dígitos	clave de larga distancia "1 " +3-dígitos de clave de área +7-dígitos de número telefónico.	1-317-888-8888
Ten dígitos	3-dígitos de clave de área + 7-dígitos de número telefónico.	317-888-8888
Seven dígitos	7-dígitos de número telefónico.	888-8888

Almacenar Archivos del Identificador de Llamadas en la Memoria Interna

Usted puede almacenar información del Identificador de Llamadas en la memoria interna del teléfono.

NOTA: Es importante que usted formatee los registros CID correctamente ANTES de almacenar en memoria interna ya que usted no puede reformatear registros CID almacenados en memoria.

1. Asegúrese que el teléfono esté desactivado **OFF** (no en el modo hablar).
2. Utilice los botones caller ID-volume (▼ o ▲) para llegar al archivo deseado.
3. Presione el botón memory para mostrar **SELECC MEMORIA 01-50**.
4. Utilice el teclado numérico para inscribir un número de localización de memoria (0-9) para almacenar el archivo en la localización de memoria. El número se marca automáticamente.

NOTA: Si esa localización de memoria está ocupada, el aparato le pregunta *REEMPLAZAR MEMO?*, y usted debe confirmar el reemplazo oprimiendo el botón de memory.

NOTA: Presione el botón *tone/exit una vez para mantener la programación anterior (sin hacer cambios) y regrese al menú.

NOTA: Si el registro CID seleccionado contiene alguna información que no sea numérica, la unidad no permitirá que este registro sea transferido a la memoria del usuario interna. El auricular mostrará *NO PUEDE ALMACE*.

Para Reemplazar un Registro CID Almacenado

1. Repita los pasos 1 al 3 en la sección Almacenar Archivos del Identificador de Llamadas en la Memoria Interna. Después de inscribir la localización de memoria, **REEMPLAZAR MEMO?** se muestra en la pantalla.
2. Presione nuevamente el botón Memory, y el archivo nuevo del Identificador de Llamadas reemplaza al viejo en esa localización de memoria. Usted escuchará un tono de confirmación.

Borrar un Archivo del Identificador de Llamadas

1. Asegúrese que el teléfono esté desactivado **OFF** (no en el modo hablar).
2. Utilice los botones caller ID-volume (▼ o ▲) para mostrar el archivo deseado.
3. Presione el botón delete. La pantalla pregunta **BORR LLAMADA ID?**
4. Presione nuevamente el botón delete y borre el archivo actual, y el siguiente archivo se mostrará en la pantalla. Usted escuchará un tono de confirmación.

NOTA: Presione el botón *tone/exit para regresar al modo en espera (standby) sin eliminar alguno de los registros CID.

Borrar Todos los Archivos del Identificador de Llamadas

1. Asegúrese que el teléfono esté desactivado **OFF** (no en el modo hablar).
2. Utilice los botones caller ID-volume (▼ o ▲) para mostrar el archivo deseado. para mostrar cualquier archivo del Identificador de Llamadas.
3. Presione y sostenga el botón delete hasta que el **BORRAR TODO?** muestra en la pantalla.
4. Presione nuevamente el botón delete para borrar todos los archivos del Identificador de Llamadas de la memoria. Usted escuchará un tono de confirmación y la pantalla demostraciones **NO LLAMADAS**.

NOTA: Presione el botón *tone/exit para regresar al modo en espera (standby) sin eliminar alguno de los registros CID.

Memoria

Cada auricular puede guardar en memoria hasta 50 números de 20 dígitos con nombres de hasta 15 caracteres para marcación rápida. Esta opción de memoria es además del registro en memoria CID, que almacena hasta 40 registros CID en cada auricular.

Para Almacenar un Nombre y Número en la Memoria

1. Asegúrese de que el teléfono esté apagado **OFF** (no en el modo hablar).

2. Presione el botón memory para mostrar la indicación **SELECC MEMORIA 01-50**.
3. Presione el botón de la localización de memoria deseada (01 al 50) o utilice los botones de volumen (▼ o ▲) para llegar a la localización de memoria deseada.

NOTA: Si la localización de memoria está ocupada, el número de esa localización de memoria y lo que contiene aparecerán en la pantalla. Si la localización de memoria está vacía, la indicación VACIO aparece en la pantalla.

4. Presione nuevamente el botón memory. La pantalla le indica que **INSCRIBA NOMBRE**.
5. Utilice el teclado en su auricular o base para almacenar un nombre (hasta 15 caracteres). Más de una letra es almacenada en cada una de las teclas numéricas. Por ejemplo, para inscribir "Bill Smith", presione la tecla del 2 dos veces para la letra B. Presione la tecla del 4 tres veces para la letra l. Presione la tecla del 5 tres veces para la L. Presione la tecla del 5 nuevamente tres veces para la segunda L, presione la tecla del 1 para introducir un espacio entre el primer nombre y el apellido. Presione la tecla del 7 cuatro veces para la letra S. Presione la tecla del 6 una vez para la M; presione el 4 tres veces para la l; presione el 8 para la T; y el 4 dos veces para la H.

NOTA: Si Ud. comete un error presione el botón delete para retroceder y borrar el (los) carácter (es) o número(s) equivocado(s).

6. Presione la tecla memory para confirmar y salvar el archivo. **INSCRIB NUM TEL** en la pantalla.

7. Utilice el teclado numérico para inscribir el número telefónico (hasta 20 dígitos, incluyendo pausas (Presione el botón #pautilice/ringer), y presione la tecla memory nuevamente para salvar el archivo. El aparato emite un tono para confirmar.

NOTA: El sistema trata las PAUSAS como retrasos o espacios en la secuencia de marcado.

8. Para inscribir otro nombre y número en una localización de memoria diferente, por favor regrese al paso 2 y repita el proceso.

Para Guardar el Ultimo Número Marcado

Ud. puede transferir los tres números de remarcación a la memoria de usuario interna.

1. Asegúrese de que el teléfono esté en **OFF** (no en el modo hablar).
2. Presione el botón redial para visualizar el número de remarcación más reciente.
3. Utilice el botón caller ID-volume (▼ o ▲) para desplazarse al número de remarcación deseado.
4. Presione el botón memory para visualizar **SELECC MEMORIA 01 - 50**.
5. Utilice el teclado para ingresar la ubicación en memoria deseada de dos dígitos deseada (01 al 50). La pantalla mostrará **INSCRIBA NOMBRE**.
6. Siga el paso 5 en "Para Almacenar un Nombre y Número en la Memoria" para ingresar el nombre.

NOTA: Si la ubicación en memoria está ocupada, *REEMPLAZAR MEMO?* se visualiza, y usted debe confirmar el reemplazo presionando el botón memory.

7. Presione el botón memory para guardar.
8. Para ingresar otro nombre y número en una ubicación en memoria diferente, regrese al paso 2 y repita el proceso.

NOTA: Si el número para volver a marcar tiene más de 20 dígitos, no puede ser guardado en memoria.

Para Introducir una Pausa en la Secuencia de Marcado (De un Número Almacenado)

Presione el botón #pause/ringer en el teclado numérico del auricular para introducir un retraso en la secuencia de marcado de un número telefónico almacenado (por ejemplo, después de que usted marca 9 para obtener línea externa, o para esperar e tono de acceso en una computadora). Cada pausa cuenta como un dígito en la secuencia de marcado.

Para Revisar Archivos Almacenados en la Memoria

1. Asegúrese que el teléfono esté apagado **OFF** (no en el modo hablar).
2. Presione el botón memory para mostrar **SELECC MEMORIA 01-50**.
3. Presione los botones caller ID-volume (▼ o ▲) para recorrer los archivos o utilice el teclado del auricular para inscribir el número de la localización de memoria.

Para Cambiar Archivos Almacenados en la Memoria

Utilice el mismo procedimiento para cambiar un número almacenado que el que se describe en Para Almacenar Nombres y Números en la Memoria, excepto reemplace un número almacenado con otro nuevo.

Para Borrar Números Almacenados en la Memoria:

1. Asegúrese que el teléfono esté apagado **OFF** (no en el modo hablar).
2. Presione el botón memory para mostrar **SELECC MEMORIA 01-50**.
3. Presione los botones caller ID-volume (▼ o ▲) para recorrer los archivos que usted quiera borrar o utilice el teclado del auricular para inscribir el número de la localización de memoria.
4. Presione el botón delete para marcar archivos que serán borrados. La pantalla pregunta **BORRAR?**
5. Presione el botón delete para borrar el archivo. La pantalla confirma **BORRADO**.

NOTA: Si usted no quiere cambiar o borrar un archivo, simplemente presione el botón *tone/exit, o espere un minuto para salir del menú de revisar automáticamente.

Para Marcar un Número desde la Memoria

1. Asegúrese de que el teléfono esté en **ON** (en modo hablar) presionando el botón TALK/CALL BACK o SPEAKER.
2. Presione el botón memory para mostrar la localización de **MEMO # - -**.
3. Utilice el teclado numérico para inscribir el número de la localización de memoria. El número se marcará automáticamente.

-0-

1. Asegúrese que el teléfono esté apagado **OFF** (no en el modo hablar).
2. Presione el botón memory para mostrar **SELECC MEMORIA 01-50**.
3. Presione el número de la localización de memoria del número que usted quiera marcar u presione el botón caller ID-volume (▼ o ▲) para recorrer la memoria hasta que aparezca el número deseado.
4. Presione el botón TALK/CALL B ACK o SPEAKER. El número se marca automáticamente.

Marcado en Cadena desde la Memoria

Utilice esta función para hacer llamadas de los expedientes almacenados en memoria que requieren una secuencia de números como el usar una tarjeta para llamar por teléfono o un número de larga distancia al que usted llama frecuentemente. El siguiente ejemplo le muestra cómo puede almacenar cada parte de la secuencia para marcar un número de larga distancia y usar la función de marcado en cadena para hacer una llamada a través de un servicio de larga distancia:

El Número para	Localización de Memoria
Número de Acceso de Larga Distancia	7
Código de Autorización	8
Número de larga distancia llamado frecuentemente	9

1. Asegúrese de que el teléfono esté en **ON** (en modo hablar) presionando el botón TALK/CALL BACK o SPEAKER.
2. Presione el botón memory y después presione el 07.
3. Cuando usted escuche el tono de acceso, presione el botón memory y después presione el 08.
4. Al siguiente tono de acceso, presione el botón memory y después presione el 09.

Operación del Sistema Contestador

Esta sección habla sobre los botones y funciones del sistema contestador.

Indicador de El Contador de Mensajes

El contador de mensajes le proporciona una visualización numérica de cuántos mensajes tiene usted. El indicador de nuevo mensaje parpadea para indicarle que tiene nuevos mensajes. Vea a continuación los detalles.

- a) El contador de mensajes tiene un número que se muestra sin parpadear -No hay mensajes nuevos. Muestra el número total de mensaje anteriores.
- b) El contador de mensajes tiene un número que parpadea y se muestra -hay mensajes nuevos. Muestra el número total de mensajes anteriores y nuevos.
- c) El contador de mensajes tiene barras (- -) - La contestadora está apagada.

- d) El contador de mensajes tiene “F” parpadeando en la pantalla - la memoria está llena
- e) El contador de mensajes tiene “CL” parpadeando en la pantalla - el reloj no está programado después de la conexión o falla de corriente.
- f) El contador de mensajes tiene seis barras horizontales parpadeando en la pantalla - grabación de MEMO.
- g) El contador de mensajes tiene “An” parpadeando en la pantalla - y está respondiendo llamadas entrantes y grabando una llamada entrante.
- h) El contador de mensajes tiene “LA” - la máquina contestadora está siendo accesada remotamente.
- i) El contador de mensajes tiene “En” en la pantalla - el Inglés está seleccionado como la instrucción de voz actual durante la selección de idioma.
- j) El contador de mensajes tiene “Fr” en la pantalla - el Francés está seleccionado como la instrucción de voz actual durante la selección de idioma.
- k) El contador de mensajes tiene “SP” en la pantalla - el Español está seleccionado como la instrucción de voz actual durante la selección de idioma.

NOTA: Mientras los mensajes son reproducidos, el contador de mensajes mostrará los mensajes en el orden en que fueron recibidos.

NOTA: El tiempo de grabación máximo para cada mensaje es de 3 minutos y el tiempo de grabación total de esta unidad es de 12 minutos.

Para Dejar Mensaje/Memo

Use la característica memo para dejar un mensaje.

1. Presión y sostenga el botón memo.
2. Comience a hablar después de que escuche **"GRABE EL MENSAJE"** y el tono del comienzo.
3. Libere el botón memo cuando haya terminado de grabar el memo.

NOTA: El tiempo de grabación máximo para la nota es 3 minutos.

Para Filtrar Llamadas desde la Base

1. Cuando la contestadora responda la llamada, escuche mientras el que llama deja un mensaje (para determinar quién está llamando).
2. Para hablar con el que llama, levante el auricular, y presione el botón TALK/CALL BACK o SPEAKER.

El sistema contestador deja de grabar automáticamente en cuanto usted activa el auricular o levanta una extensión del teléfono.

SUGERENCIA: Asegúrese que el volumen en la base esté programado a un volumen suficientemente alto para poder escuchar las llamadas entrantes.

Reproducción de Mensajes

El contador de mensajes le permite saber cuando usted tiene mensaje(s) o nuevo(s) mensaje(s). Para reproducir los mensajes, presione el botón PLAY/STOP.

Mientras esté reproduciendo un mensaje, usted puede hacer lo siguiente:

- Presione el botón PLAY/STOP para detener la reproducción del mensaje.
- Presione y libere el botón message speed para escuchar la reproducción del mensaje a la mitad de su velocidad normal. Presione otra vez para cancelar y regresar al modo de reproducción estándar.
- Presione y suelte el botón review para volver a iniciar el mensaje actual.
- Presione y suelte el botón review dos veces para ir al mensaje previo.
- Oprima y suelte el botón skip para ir al siguiente mensaje.
- Presione el botón delete el mensaje actual.

Memoria Llena

Cuando la memoria del sistema contestador está llena, el sistema contesta después de 10 timbres. Usted debe borrar algunos de los mensajes viejos para que el sistema pueda grabar nuevos mensajes.

Para Borrar Mensajes

Usted puede borrar mensajes en las tres formas siguientes:

Para borrar un mensaje mientras está en reproducción

1. Presione y suelte el botón PLAY/STOP.
2. Presione el botón review y skip para seleccionar y reproducir el mensaje que usted quiere borrar.
3. Presione el botón delete, el mensaje actual es borrado, y el siguiente mensaje es reproducido.

Para borrar todos los Mensajes reproducidos previamente en un buzón

1. Asegúrese de que su teléfono está en **OFF** (no en modo hablar).
2. Presione y sostenga el botón delete hasta que **"TODO LOS MENSAJES ANTERIORES HAN SIDO BORRADOS"** sea anunciado.

Para borrar mensajes desde el auricular:

1. Presione el botón flash/answerer en el auricular.
2. Presione el botón play/stop (tecla 2) en el auricular .
3. Presione el botón erase (tecla 0) en el auricular para borrar un mensaje durante la reproducción.

NOTA: Los mensajes borrados no pueden ser recuperados.

Acceso Remoto

Usted puede tener acceso al sistema contestador con el auricular inalámbrico de cualquier otro teléfono compatible con modalidad para marcado por tono.

Auricular Inalámbrico

Utilice las teclas correspondientes al auricular como si usara las teclas de la base (ve ala sección de "Para Programar el Sistema Contestador") Las funciones de los botones se localizan en el auricular arriba de cada tecla numérica. Por ejemplo, para reproducir mensajes:

- Presione el botón flash/answerer. La pantalla muestra la indicación **ACC REMOTO CONT.**
- Presione el boton play/stop para reproducir el mensaje.

- Cuando haya terminado de escuchar sus mensajes, Presione el botón flash/answerer otra vez.

Para Filtrar Llamadas desde el Auricular

Utilice el auricular para filtrar llamadas, incluso cuando usted no pueda escuchar el sistema contestador.

Cuando el sistema contestador contesta:

1. Oprima el botón flash/answerer para tener acceso al sistema contestador. **FILTRAR LLAMADA** aparece en la pantalla.
2. Escuche a la persona que llama dejar un mensaje.
3. Presione el botón TALK/CALL BACK o SPEAKER para hablar a la persona o presione el botón flash/answerer para dejar de monitorear la llamada

Para Tener Acceso al Sistema Contestador desde Otra Localización

Usted puede acceder su sistema de contestadora desde cualquier teléfono de tonos ingresando su código de seguridad de 3 dígitos durante la reproducción del anuncio de salida o después de que usted escuche el anuncio de salida.

1. Marque el número telefónico al que el sistema contestador esté conectado.
2. Mientras el mensaje de salida esté en reproducción, ingrese el código de seguridad "123"

-0-

Después de que el anuncio se reproduzca y usted escuche un tono, ingrese el código de seguridad "123".

3. Siga las indicaciones del menú de voz para usar las funciones de control remoto del sistema contestador.

La función del control remoto le permite llevar a cabo las siguientes funciones:

<i>Para</i>	<i>Oprima este botón</i>
Para revisar el mensaje	1
Para volver a reproducir mensajes	2
Para detener la reproducción de mensajes	2
Para borrar mensajes	0 (durante su reproducción)
Para saltar el mensaje	3
Para activar/desactivar contestador	4
Para revisar las opciones del menú	7

Memoria Llena

Cuando la memoria del sistema contestador está llena, el sistema contesta después de 10 timbres, emite un tono y espera a que usted inscriba su código de seguridad de 3 dígitos. Usted tiene 8 segundos para inscribir su código de seguridad antes de que el teléfono le desconecte.

Usted debe borrar algunos de los mensajes viejos para que el sistema pueda grabar nuevos mensajes.

NOTA: El aparato también contesta después del décimo timbre si está desactivado. Para tener acceso a su sistema contestador, inscriba su código de seguridad de 3 dígitos.

Audífonos Opcionales y del Gancho Para Cinturón

Conectar el Gancho del Cinturón

1. Para sujetar el gancho del auricular, introduzca los lados del gancho del cinturón dentro de las ranuras.
2. Deje que entren los extremos del gancho del cinturón en su sitio.

Conectar unos Audífonos Opcionales con el Auricular

Cada auricular puede ser usado con unos audífonos opcionales para operación con las manos libres:

1. Conecte los audífonos al enchufe de audífonos al costado de la base. El receptor y el micrófono del auricular se desactivan cuando los audífonos se conectan.
2. Ajuste los audífonos para que descansen cómodamente sobre su cabeza y alrededor de su oreja. Mueva el micrófono a aproximadamente dos a tres pulgadas de su boca aproximadamente.
3. Presione el botón TALK/CALL BACK para contestar una llamada o haga llamadas utilizando los audífonos.
4. Para regresar a la operación normal, desconecte los audífonos del enchufe.

Cómo Cambiar la Batería



PRECAUCION: Para reducir el riesgo de fuego o lastimaduras personales, utilice solamente la batería de Níquel- Hidruro Metálico (Ni-MH) modelo 5-2721 aprobado por Thomson Inc. eso es compatible con esta unidad.

1. Asegúrese de que el teléfono esté desactivado **OFF** (no en el modo hablar) antes de cambiar la batería.
2. Quite la tapa del compartimiento de la batería.
3. Desconecte el enchufe de la batería en la conexión dentro del compartimiento y saque la batería del auricular.
4. Introduzca el nuevo paquete de baterías y conecte el cable en el enchufe dentro del auricular.
5. Vuelva a poner la tapa del compartimiento de la batería.
6. Coloque el auricular sobre la base o sobre el cargador para cargarlo. **Si usted no carga adecuadamente la batería del auricular (durante 16 horas), cuando usted programa el teléfono por primera vez y/o cuando usted instala un paquete de baterías nuevas, el rendimiento a largo plazo de la batería se verá afectado.**

Precauciones de Seguridad para la Batería

- No queme, desarme, mutilé, o agujere. Igual que otras baterías de este tipo, materiales tóxicos pueden escaparse y causarle daño.
- Para reducir el riesgo de fuego o daño personal, utilice únicamente la batería del Níquel-Cadmio indicada en la Guía del Usuario.
- Mantenga las baterías fuera del alcance de los niños.
- Quite las baterías si va a guardar el aparato durante más de 30 días.

NOTA: El sello RBRC en la batería utilizada en su producto Thomson Inc. indica que estamos participando en un programa para recolectar y reciclar batería(s) recargable(s).

Para más información vaya al sitio web de RBRC en www.rbrc.org o llame al 1-800-8-BATTERY o contacte a su centro de reciclado local.

Indicadores de Mensajes

Los siguientes mensajes muestran el estado del teléfono, proveen la información del Identificador de Llamadas, o le ayudan a programar y a utilizar su teléfono.

NUMERO BLOQUEADO	La persona haciendo la llamada entrante está llamando desde un número que ha sido bloqueado y no se transmitirá la información.
CHARGING...	Indica que el auricular necesita cargar por un período del tiempo antes de que pueda reasumir la función normal.
BORRAR TODOS?	Indicación preguntándole si quiere borrar todos los archivos del Identificador de Llamadas.
BORRAR DATO?	Indicación preguntándolo se quiere borrar el archivo del Identificador que se muestra actualmente en la pantalla.
BORRAR?	Indicación preguntándole si quiere borrar uno de los 50 archivos almacenados en la memoria del teléfono.
NUMERO DUPLICADO	Bajo la opción de melodía VIP, si el número/registr o deseado fue seleccionado antes en alguno de los DIEZ registros de melodía VIP, NUMERO DUPLICADO se muestra en la pantalla.
FINE DE LISTA	Indica que no hay más información en el registro de memoria del Identificador de Llamadas (Caller ID).
INSCRIBA EL NOMBRE	Indicación para pedirle que inscriba el nombre en una de las 50 localizaciones de memoria.

INSCRIBA NUMERO TEL	Indicación pidiéndole que inscriba un número telefónico en una de las 50 localizaciones de memoria.
NUEVA	Indica una llamada o llamadas nuevas que no han sido revisadas.
NOMBRE DEL AURICULAR	Indicación pidiéndole que inscriba su nombre de usuario para el auricular registrado.
AURICULAR NECESITA REGISTRO	Indica que usted debe registrar un auricular no registrado antes de usarlo.
INFO INCOMPLETA	La información sobre la persona que llama ha sido interrumpida durante la transmisión o el teléfono es excesivamente ruidoso. Indica que no se recibió información del Identificador de Llamadas, usted no está suscrito al servicio de Identificación de Llamadas, o el servicio de Identificación de Llamadas no está funcionando.
LINEA OCUPADA	Aparece en la pantalla del auricular mientras la línea está en uso.
LARGA DISTANCIA	Indica que el archivo del Identificador de Llamadas es de una llamada de larga distancia.
BAJA BATERIA NUEV CORREO VOZ	Indica que la batería necesita ser cargada. Indica que el correo de voz no ha sido recuperado del proveedor de servicios.
XX LLAMADAS NUEVAS	XX representa el número de archivos del Identificador de Llamada que no han sido revisados.
NO HAY LLAMADAS	No hay archivos del identificador de Llamadas en la memoria.
NINGUNA MEMORIA UTILIZADOR	Indica que la ubicación en memoria no contiene memorias de usuario y el usuario está tratando de señalar un registro de usuario específico para esta MELODIA VIP.

FUERA DE RANGO	Puede indicar que el auricular es demasiado lejano lejos de la base o que se ha interrumpido la energía. Muévase más cerca y compruebe las conexiones.
LOCALIZANDO	Alguien presionó el botón page en la base o el botón int en el auricular.
REPT	Mensaje de llamada repetido. Indica que hay una llamada nueva fue recibida más de una vez desde el mismo número.
BUSCANDO	Indica que el auricular está buscando a la base.
SPKR	Indica que el auricular está en modo de altavoz.
NOM DESCONOCIDO/ DESCONOCIDO NUM DESCONOCIDO NUM DESCONOCIDO	La llamada entrante viene de un área en donde el servicio del Identificador de Llamadas (Caller ID) no está disponible, o la información no fue enviada.

Señales Sonoras del Auricular

<i>Señal</i>	<i>Significado</i>
Un tono de gorgceo largo (con timbre encendido)	Señala que una llamada está entrando.
Tres tonos cortos	Señal del localizador
Un "bip" corto (cada 7 segundos)	Advertencia de baja batería.

Mensajes de Visualización del Sistema de Contestadora

Los siguientes indicadores muestran el estatus de la máquina contestadora.

0-59	Número total de mensajes.
CL (parpadeando)	El registro de día/hora de voz necesita ser establecido.
--	Contestadora apagada.
An (parpadeando)	Respondiendo actualmente a una llamada.
F (parpadeando)	La memoria está llena.
Sies barra (parpadeando)	Grabando un memo o saludo.
LA (Línea de Acceso)	Contestadora remota de línea externa.

Solución de Problemas

Soluciones para el Teléfono

No hay tono de marcar

- Verifique o repita los pasos de la instalación:
Asegúrese que el cable de la base esté conectado a un contacto que sirve.
Asegúrese que el cable telefónico esté conectado a la base del aparato y a un enchufe de pared.
 - Conecte otro teléfono al mismo enchufe. Si continúa sin haber tono de marcar en el segundo teléfono, el problema puede estar en el cableado o en el servicio local.
 - El auricular puede estar fuera del rango de la base. Acérquese a la base.
 - Asegúrese de que la batería ha sido cargada adecuadamente (16 horas).
 - Asegúrese de que el paquete de las baterías (en el auricular) están instaladas adecuadamente.
 - El auricular debe emitir un tono cuando usted oprime el botón TALK/CALL BACK y el indicador de carga en la base debe iluminarse cuando el auricular está sobre la base. Si no sucede esto, la batería puede necesitar ser recargada.
 - Coloque el auricular en la base durante 20 segundos.
-

El Auricular no Timbra

- Asegúrese de que el selector del timbre esté en la posición de activado (on).
 - El auricular puede estar fuera del rango de la base. Acérquese a la base.
 - Usted puede tener demasiados aparatos o extensiones en su línea. Intente desconectar algunos teléfonos.
 - Verifique que haya tono de marcar.
-

Usted experimenta estática, ruido, o debilitamiento del sonido entrante

- El auricular puede estar fuera del rango de la base. Acérquese a la base.
 - Asegúrese de que la base no esté conectada en un o saliente enchufe con otro aparato eléctrico. Si fuera necesario, mueva la base a otra localización.
 - Asegúrese de que la batería ha sido cargada adecuadamente (16 horas).
-

El aparato emite "bips"

- Limpie los contactos en el auricular inalámbrico y en la base con un trapo limpio o una goma de borrar.
 - Vea las soluciones para "No hay tono de marcar."
 - Cambie la batería.
-

La función de Marcar por Memoria no sirve

- ¿Programó usted las teclas de las localizaciones de memoria adecuadamente?
 - ¿Siguió la secuencia adecuada para marcar?
-

El aparato se traba y no hay comunicación entre la base y el auricular inalámbrico

- Desconecte el cable de corriente del enchufe eléctrico y de la parte posterior de la base. Quite la batería del auricular. Espere 30 segundos y vuelva a conectar el cable de corriente al enchufe de pared y al enchufe en la parte posterior de la base. Vuelva a conectar la batería y cargue durante 16 horas.

Soluciones para el Identificador de Llamadas

Nada aparece en la pantalla

- Cargue la batería (durante 16 horas). O Cámbiela.
- Asegúrese que el aparato esté conectado en un enchufe que no pueda desactivarse con un apagador. Desconecte el cable de corriente de la base y vuelva a conectarlo.

Error en el Mensaje del Identificador de Llamadas (Caller ID)

- El aparato muestra este mensaje si detecta cualquier cosa que no sea información válida del Caller ID durante el periodo de silencio después del primer timbre. Este mensaje indica la presencia de ruido en la línea.

No sirve el Identificador de Llamadas (Caller ID)

- Usted debe estar suscrito al servicio estándar de Nombre/ número a través de su compañía telefónica local para recibir información Identificador de Llamadas.
-

Soluciones - Batería

Si usted experimenta cualquiera de los siguientes problemas, incluso después de haber cargado la batería, usted puede necesitar cambiar el paquete de las baterías.

- Tiempo corto para hablar
- Mala calidad de sonido
- Rango limitado
- El indicador de carga no se ilumina

Soluciones del Sistema de Contestadora

No se pueden escuchar mensajes, bip, etc.

- Ajuste del volumen de la bocina.
-

El ajuste de Día/Hora se quedó en las Time/Day 12 a.m. del Lunes.

- Ajuste el reloj.
-

Responde al timbre número 10

- Asegúrese de que el sistema de la contestadora esté activado.
 - La memoria del teléfono puede estar llena.
-

Los mensajes entrantes están incompletos

- ¿Fue levantado un teléfono de extensión?
 - La memoria del teléfono está llena
 - Usted accidentalmente presionó al botón play/stop durante la reproducción y detuvo el mensaje.
-

No responde a los comandos remotos.

- Usted debe usar un teléfono de marcación por tonos para acceso remoto.
- Usted debe ingresar el código de seguridad correcto.
- ¿Se colgó la unidad? Si usted no toma una acción por un período de tiempo, el sistema automáticamente cuelga.

Causas de una Mala Recepción

- Recubrimiento externo de la casa con aluminio.
- Aislación con revestimiento de papel de aluminio.
- Conductos de calefacción y otras construcciones de metal que paran las señales de radio.
- Está demasiado cerca de los aparatos eléctricos como microondas, cocina, computadoras, etc.
- Condiciones atmosféricas, como una tormenta eléctrica.
- La base está instalada en el sótano o en un piso más bajo de la casa.
- La base está enchufada en un tomacorriente con otros aparatos electrónicos.
- El monitor del bebé está usando la misma frecuencia.
- La pila del auricular está descargada.
- Está fuera del ámbito de la base.

Cuidado General del Producto

Para mantener su aparato funcionando adecuadamente y en buenas condiciones, siga las siguientes pautas:

- Evite poner el teléfono cerca de calentadores (calefactores) de ambiente y dispositivos que generen interferencia eléctrica ejemplo, motores o lámparas fluorescentes).
- No lo exponga a la luz solar directa o a la humedad.
- No deje caer la extensión móvil y no maltrate el teléfono.
- Limpie el teléfono con un trapo suave
- Nunca utilice un agente de limpieza fuerte ni un polvo abrasivo, ya que esto dañará el acabado.
- Retenga el empaque original en caso de que necesite embarcar el auricular en el futuro.
- Periódicamente limpie los contactos de carga del auricular y de la base con una goma de lápiz limpia.

Ayuda de la Garantía

Si usted experimenta problemas con este equipo, para información de garantía, comuníquese con el departamento de servicio al cliente al **1-800-448-0329**. Si el equipo está causando daños a la red telefónica, la compañía telefónica puede requerir que desconecte su equipo hasta que el problema haya sido resuelto.

Cualquier reparaciones o cambio o modificación no aprobados expresamente por Thomson Inc. podría ser motivo de anulación de la autoridad del usuario para operar este producto. Para las instrucciones en cómo obtener una unidad del reemplazo, refiera a la garantía incluida en este servicio de cliente de la guía o de la llamada en **1-800-448-0329**.

O envíe sus preguntas a:

Thomson Inc.
Gerente, Servicio al Consumidor
P.O. Box 1976
Indianápolis, IN 46206

Adjunte su recibo al folleto, para futura referencia, o anote la fecha en la que se compró o recibió este producto como regalo. Esta información será valiosa si se llegase a requerir durante el período de garantía.

Fecha de Compra _____

Nombre de la Tienda _____

Garantía Limitada

Lo que cubre su garantía:

- Defectos de materiales o de trabajo.

Por cuánto tiempo después de la compra:

- Dos años, a partir de la fecha de compra.

(El periodo de garantía para unidades arrendadas se inicia con la primera renta o 45 días de la fecha del embarque a la firma de arrendamiento, lo que ocurra primero).

Lo que haremos:

- Proporcionarle una unidad nueva o, a nuestra opción, una reacondicionada. La unidad de intercambio quedará bajo garantía por el resto del periodo de garantía del producto original.

Cómo obtener servicio:

- Empaque bien la unidad, incluyendo todos los cables, etc., que originalmente venían con el producto. Se recomienda usar el cartón y materiales de empaque originales.
- “Prueba de compra como factura o recibo de compra, que ofrezca evidencia de que el producto está dentro del periodo de garantía, debe ser presentado para obtener servicio bajo garantía.” Para compañías de arrendamiento, se requiere como evidencia el primer contrato de renta. También escriba claramente su nombre, dirección y la descripción del defecto. Mande vía UPS o un servicio de paquetería equivalente a:

Thomson Inc.
11721 B Alameda Ave.
Socorro, Texas 79927

- Asegure su empaque para prevenir pérdida o daño. Thomson Inc. no acepta responsabilidad en caso de pérdida o daño.
- Un aparato nuevo o uno remozado se le enviará con los cargos pagados.

Lo que no cubre la garantía:

- Instrucciones al cliente. (Su manual de propietario le proporciona la información con respecto a las instrucciones de operación y los controles del usuario. Cualquier información adicional debe obtenerse con su agente de ventas.
- Ajustes de instalación y de preparación del servicio.
- Baterías.
- Daño por mal uso o negligencia.
- Productos que han sido modificados o incorporados a otros productos.
- Productos comprados o que han recibido servicio fuera de los Estados Unidos.
- Desastres naturales, por ejemplo y sin limitarse a ellos, daños por relámpagos.

Registro del Producto:

- Por favor llene y envíe por correo la Tarjeta de Registro del Producto que se embarcó con su producto. Hará más fácil que hagamos contacto con usted si fuera necesario. No se requiere la devolución de la tarjeta para tener la cobertura de la garantía.

Limitaciones sobre la Garantía:

- LA GARANTÍA ESPECIFICADA ANTERIORMENTES ES LA ÚNICA GARANTÍA APLICABLE A ESTE PRODUCTO. CUALQUIER OTRA GARANTÍA, EXPRESA O IMPLÍCATA (INCLUYENDO TODAS LAS GARANTÍAS IMPLÍCITAS DE MERCADO O DE SALUD PARA CUALQUIER PROPÓSITO) SON CONSIDERDAS NO VALIDAS. NINGUNA INFORMACION VERBAL O ESCRITA OTORGADO POR THOMSON INC., SUS AGENTES, O EMPLEADOS SERÁ CONSIDERADA PARA CREAR UNA GARANTÍA NI PARA AUMENTAR BAJO NINGUNA CIRCUNSTANCIA LA COBERTURA DE ESTA GARANTÍA.
- LA REPARACIÓN O REEMPLAZO DE UN PRODUCTO COMO SE ESPECIFICA BAJO ESTA GARANTÍA ES EL REMEDIO EXCLUSIVO DEL CONSUMIDOR. THOMSON INC. NO SE HACE RESPONSIBLE POR DAÑOS INCIDENTALES, DAÑOS DERIVADOS COMO CONSECUENCIA DEL USO ESTE PRODUCTO, O COMO RESULTADO DEL INCUMPLIMIENTO DE CUALQUIER GARANTÍA IMPLÍCITA O EXPRESA DE ESTE PRODUCTO. LA INVALIDEZ DE LAS GARANTÍAS O LAS GARANTÍAS LIMITADAS ESTÁN REGLAMENTADAS POR LAS LEYES DEL ESTADO DE INDIANA. EXCEPTO POR EL ALCANCE ESTABLECIDO POR LAS LEYES APLICABLES CUALQUIER GARNATÍA IMPLÍCITA DE MERCADO O DE SALUD PARA CUALQUIER PROPOSITO, EN ESTE PRODUCTO ES LIMITADA AL PERÍODO DE GARANTÍA ESPECIFICADO ANTERIORMENTE.

Cómo se Relaciona la Ley Estatal a esta Garantía:

- Algunos estados no permiten la exclusión ni limitación de daño incidental o derivado de alguna consecuencia, o la limitación con respecto al período de tiempo que debe aplicarse para garantías implícitas, por lo tanto las limitaciones y exclusiones mencionadas anteriormente pueden no ser aplicables para usted.
- Esta garantía le ofrece derechos legales específicos, y usted puede tener otros derechos legales que varían de estado a estado.

Si compró su producto fuera de los Estados Unidos:

- Esta garantía no se aplica. Vea a su distribuidor para información sobre la garantía.

Información de Accesorios

DESCRIPTION	NÚMERO DE CATÁLOGO
Batería de repuesto	5-2721
Adaptador de corriente AC	5-2760
Broche de Cinturón	5-2815
Base de Carga	5-2816

Para ordenar, tenga lista su tarjeta Visa, Mastercard o Discover y llame al 1-800-338-0376.

Se aplicará un cargo por envío al ordenar. La ley nos requiere que cobremos el impuesto sobre la venta apropiado para cada estado, condado y área individuales a las cuales se envíe la mercancía. Los artículos están sujetos a disponibilidad.

Índice

A

Acceso Remoto 72

Alerta de Mensaje 35

Almacenamiento de Memoria VIP 31

Almacenar Archivos del Identificador de Llamadas 58

Almacenar Archivos del Identificador de Llamadas en la Memoria Interna 60

Amplificar Volumen 50

Antes de Comenzar 12

Audífonos Opcionales y del Gancho Para Cinturón 75

Auricular 43

Auricular a Localizar del Auricular 48

Auricular Inalámbrico 72

Auto Alerta 45

Ayuda de la Garantía 88

B

Base 43

Borrar Todos los Archivos del Identificador de Llamadas 62

Borrar un Archivo del Identificador de Llamadas 61

Botón Tono 34

C

Cambio de un Registro de Melodía VIP Guardado 33

Causas de una Mala Recepción 86

Código de Area 37

Código de Seguridad 37

Cómo Cambiar la Batería 76

Compatibilidad con Audífonos (CCA) 6

Conectar el Gancho del Cinturón 75

Conectar unos Audífonos Opcionales con el Auricular 75

Control de Tono 50

Control de Volumen del Auricular 50

Conversación Entre Dos Personas 53

Conversación Entre Tres Personas 54

Índice

Cuidado General del Producto	87	Indicador de El Contador de Mensajes	68
D		Indicadores de Mensajes	78
Declaración de la FCC sobre Exposición a la Radiación RF	6	Indicadores Visuales	43
E		Información de Accesorios	92
Enmudecedor	49	Información de Interferencias	4
Estación para la Base	20	Información para el Producto DECT	6
F		Información Sobre la Aprobación de Equipo	2
Formato de la Base	17	Instalación	13
Formato del Auricular	16	Instalación de las Baterías de Respaldo	19
Funciones Avanzadas del Interfono	52	Instalar el Teléfono	18
Funciones de Programación	25	Instalar la Batería del Auricular	18
G		Instrucciones de Voz	23
Garantía Limitada	89	Introducción	12
I		L	
Identificador de Llamadas (Caller ID/CID)	56	Licensing	6
Indicador de Correo de Voz En Espera (ICVE) /Timbre Visual en Auricular	43	Lista de Partes	12
		Llamada en Espera con Identificador de Llamadas	57

Índice

Localizador	48
Localizar Todos los Auriculares Desde el Auricular	48
Localizar Todos los Auriculares Desde la Base	49

M

Marcado en Cadena desde la Memoria	67
Marcador de Día/Hora Voz y Reloj en Tiempo Real	23
Marcar un Número del Identificador de Llamadas	59
Melodia VIP	31
Memoria	62
Memoria Llena	71, 74

Mensajes de Visualización del Sistema de Contestadora	81
Monitoreo Cuarto	25
Montar la Base sobre la Pared	21

N

No Molestar	46
Nombre del Auricular	28

O

Operación Básica del Teléfono	43
Operación de Altavoz del Teléfono	44
Operación del Interfono	51
Operación del Sistema Contestador	68

P

Pantalla de Alerta	25
Para Almacenar un Nombre y Número en la Memoria	62
Para Borrar Mensajes	71
Para Borrar Números Almacenados en la Memoria	66
Para Cambiar Archivos Almacenados en la Memoria	66
Para Cancelar el Registro	40
Para Cancelar el Registro Globalmente	41
Para Contestar una Llamada	45
Para Dejar Mensaje/Memo	70

Índice

Para Filtrar Llamadas desde el Auricular	73	Para Revisar y Borrar el Registro de Melodía VIP Guardado	33
Para Filtrar Llamadas desde la Base	70	Para Revisar y Elegir el Anuncio	25
Para Grabar el Anuncio Saliente	24	Para Seleccionar el Idioma de Instrucciones de Voz	22
Para Guardar el Ultimo Número Marcado	64	Para Tener Acceso al Sistema Contestador desde Otra Localización	73
Para Hacer una Llamada	44	Para Transferir Llamadas Externas a Otros Auriculares	54
Para Hacer una Llamada desde el Interfono	51	Para Utilizar el Interfono con Llamadas Telefónicas Externas	53
Para Introducir una Pausa en la Secuencia de Marcado	65	Pautas Importantes de la Instalación	15
Para Marcar un Número desde la Memoria	67	Precauciones de Seguridad para la Batería	77
Para Recibir una Llamada del Interfono	52	Premarcación de Audio	34
Para Recibir una Llamada Entrante Durante una Conversación en el Interfono	52	Program Idioma	28
Para Reemplazar un Registro CID Almacenado	61	Programación de Fábrica	42
Para Revisar Archivos Almacenados en la Memoria	65	Programación del Sistema Contestador	22

Índice

Programación del Teléfono	25	Soluciones para el Teléfono	82
Programación del Teléfono	27	T	
R		Temporizador de Llamadas	45
Recibir Archivos del Identificador de Llamadas	57	Timbre ALTO/BAJO/APAGADO	45
Registro	39	Timbre Vibrador	35
Reproducción de Mensajes	70	Timbres para Responder	36
Requerimientos Para Enchufe Telefónico	13	Tono del Timbre	29
Revisar los Archivos de Identificador (CID)	58	Tono/Pulso	38
S		U	
Salida	48	Último Número Marcado	47
Servicios/Llamada en Espera	46	V	
Sistema Digital de Seguridad	13	Volumen del Altavoz	23
Solución de Problemas	82	Volumen Timbre	30
Soluciones - Batería	85		
Soluciones del Sistema de Contestadora	85		
Soluciones para el Identificador de Llamadas	84		

Visite el sitio de GE en: www.GE.com/phones



Modelo 29115
00021384 (Rev. 0 DOM E/S)
07-42
Impreso en China

Thomson Inc.
101 West 103rd Street
Indianapolis, IN 46290-1102
© 2007 Thomson Inc.
Trademark(s) ® Registered
Marca(s) Registrada(s)

Free Manuals Download Website

<http://myh66.com>

<http://usermanuals.us>

<http://www.somanuals.com>

<http://www.4manuals.cc>

<http://www.manual-lib.com>

<http://www.404manual.com>

<http://www.luxmanual.com>

<http://aubethermostatmanual.com>

Golf course search by state

<http://golfingnear.com>

Email search by domain

<http://emailbydomain.com>

Auto manuals search

<http://auto.somanuals.com>

TV manuals search

<http://tv.somanuals.com>