



Top-Freezer Refrigerators

Safety Instructions 2, 3

Operating Instructions

Care and Cleaning of
the refrigerator 5, 6
Control Settings 4

Installation Instructions

Preparing to Install
the Refrigerator 7
Reversing the Door Swing 8-11

Troubleshooting Tips ... 12-14

Normal Operating Sounds 12

Consumer Support

Consumer Support 18
Product Registration 15, 16
Warranty 17

**Owner's Manual and
Installation Instructions**

Model GTR12

**La section française
commence à la page 19.**

**Write the model and serial
numbers here:**

Model _____

Serial _____

You can find them on a label inside
the refrigerator on the upper left
side wall.

IMPORTANT SAFETY INFORMATION. READ ALL INSTRUCTIONS BEFORE USING.

⚠️ WARNING!

Use this appliance only for its intended purpose as described in this Owner's Manual.



SAFETY PRECAUTIONS

When using electrical appliances, basic safety precautions should be followed, including the following:

- This refrigerator must be properly installed and located in accordance with the Installation Instructions before it is used.
 - Do not allow children to climb, stand or hang on the shelves in the refrigerator. They could damage the refrigerator and seriously injure themselves.
 - Do not touch the cold surfaces in the freezer compartment, particularly when hands are damp or wet. Skin may stick to these extremely cold surfaces.
 - Do not store or use gasoline or other flammable vapors and liquids in the vicinity of this or any other appliance.
 - In refrigerators with automatic icemakers, avoid contact with the moving parts of the ejector mechanism, or with the heating element that releases the cubes. Do not place fingers or hands on the automatic icemaking mechanism while the refrigerator is plugged in.
 - Keep fingers out of the "pinch point" areas; clearances between the doors and between the doors and cabinet are necessarily small. Be careful closing doors when children are in the area.
 - Unplug the refrigerator before cleaning and making repairs.
- NOTE:** We strongly recommend that any servicing be performed by a qualified individual.
- Turning the control to the **OFF** position does not remove power to the light circuit.
 - Do not refreeze frozen foods which have thawed completely.
 - **Before replacing a burned-out light bulb, the refrigerator should be unplugged** in order to avoid contact with a live wire filament. (A burned-out light bulb may break when being replaced.)

⚠️ DANGER! RISK OF CHILD ENTRAPMENT

PROPER DISPOSAL OF THE REFRIGERATOR

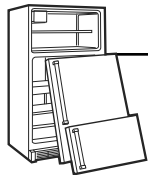

Child entrapment and suffocation are not problems of the past. Junked or abandoned refrigerators are still dangerous...even if they will sit for "just a few days." If you are getting rid of your old refrigerator, please follow the instructions below to help prevent accidents.

Before You Throw Away Your Old Refrigerator or Freezer:

- Take off the doors.
- Leave the shelves in place so that children may not easily climb inside.

Refrigerants

All refrigeration products contain refrigerants, which must be removed prior to product disposal. If you are getting rid of an old refrigeration product, check with the company handling the disposal about what to do.

USE OF EXTENSION CORDS



Because of potential safety hazards under certain conditions, we strongly recommend against the use of an extension cord.

However, if you must use an extension cord, it is absolutely necessary that it be a UL-listed (in the United States) or a CSA-listed (in Canada), 3-wire grounding type appliance extension cord having a grounding type plug and outlet and that the electrical rating of the cord be 15 amperes (minimum) and 120 volts.

⚠ WARNING!



HOW TO CONNECT ELECTRICITY

Do not, under any circumstances, cut or remove the third (ground) prong from the power cord. For personal safety, this appliance must be properly grounded.

The power cord of this appliance is equipped with a 3-prong (grounding) plug which mates with a standard 3-prong (grounding) wall outlet to minimize the possibility of electric shock hazard from this appliance.

Have the wall outlet and circuit checked by a qualified electrician to make sure the outlet is properly grounded.

Where a standard 2-prong wall outlet is encountered, it is your personal responsibility and obligation to have it replaced with a properly grounded 3-prong wall outlet.

The refrigerator should always be plugged into its own individual electrical outlet which has a voltage rating that matches the rating plate.

This provides the best performance and also prevents overloading house wiring circuits which could cause a fire hazard from overheated wires.

Never unplug your refrigerator by pulling on the power cord. Always grip plug firmly and pull straight out from the outlet.

Repair or replace immediately all power cords that have become frayed or otherwise damaged. Do not use a cord that shows cracks or abrasion damage along its length or at either end.

When moving the refrigerator away from the wall, be careful not to roll over or damage the power cord.



USE OF ADAPTER PLUGS

Adapter plugs are not permitted in Canada.



READ AND FOLLOW THIS SAFETY INFORMATION CAREFULLY.

SAVE THESE INSTRUCTIONS

About the control on the refrigerator.

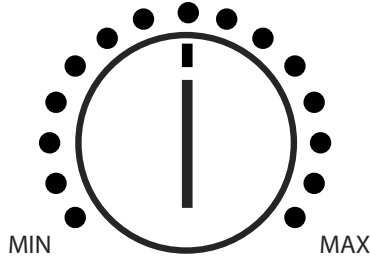

The temperature control on your refrigerator regulates the temperature in the fresh food and freezer compartments. Initially set the control to the mid-setting as shown.

Adjust the control one increment at a time, and allow 12 hours after each adjustment for the refrigerator to reach the temperature you set.



Control Settings

The temperature control maintains the temperature in both the fresh food and freezer compartments. Setting the control at **MIN** is the warmest setting. Setting the control at **MAX** is the coldest setting.

After changing the control, allow 12 hours for the refrigerator to reach the temperature you have set.

Control settings will vary based on personal preferences, usage and operating conditions, and may require more than one adjustment.

Cleaning the Outside

Keep the outside clean. Wipe with a clean cloth lightly dampened with mild liquid dish detergent. Dry with a clean, soft cloth.

Do not wipe the refrigerator with a soiled dish cloth or wet towel. These may leave a residue that can erode the paint. Do not use scouring pads, powdered cleaners, bleach or cleaners containing bleach because these products can scratch and weaken the paint finish.

Protect the paint finish. The finish on the outside of the refrigerator is a high quality, baked-on paint finish. With proper care, it will stay new-looking and rust free for years. Apply a coat of kitchen/appliance wax when the refrigerator is new, and then at least twice a year.

Cleaning the Inside

To help prevent odors, leave an open box of baking soda in the fresh food and freezer compartments.

Unplug the refrigerator before cleaning.

If this is not practical, wring excess moisture out of sponge or cloth when cleaning around switches, lights or controls.

Use warm water and baking soda solution—about a tablespoon (15 ml) of baking soda to a quart (1 liter) of water. This both cleans and neutralizes odors. Rinse and wipe dry.

Other parts of the refrigerator—including door gaskets, fruit and vegetable drawers, and all plastic parts—can be cleaned the same way.

After cleaning the door gaskets, apply a thin layer of petroleum jelly to the door gaskets at the hinge side. This helps keep the gaskets from sticking and bending out of shape. Do not use cleansing powders or other abrasive cleaners.

Defrost water pan. The non-removable pan is located under the compressor at the rear of the refrigerator. It should be cleaned at least once a year. Move the refrigerator out from the wall as far as necessary, and unplug the power cord from the wall outlet. Let the compressor cool before cleaning the pan. Use a clean cloth or sponge dampened in warm water and baking soda solution—one tablespoon (15 ml) of baking soda to a quart (1 liter) of water. **Do not use** cleansing powders, abrasive cleaners, bleach or cleaners containing chlorides.

Do not wash any plastic refrigerator parts in the dishwasher.

Behind the Refrigerator

Once a year, move the refrigerator out and vacuum the back coils. Be careful when moving the refrigerator away from the wall. All types of floor coverings can be damaged, particularly cushioned coverings and those with embossed surfaces.

Pull the refrigerator straight out and return it to position by pushing it straight in. Moving the refrigerator in a side direction may result in damage to the floor covering or refrigerator.

When pushing the refrigerator back, make sure you don't roll over the power cord.

Care and cleaning of the refrigerator.

Replacing the Light Bulb

Moving the control beyond the **MIN** position does not remove power to the light circuit.

The bulb is located behind the shield in the back wall.

- 1 Unplug the refrigerator.
- 2 Remove shelves.
- 3 Remove the screw.
- 4 Gently remove the light shield by inserting a flat blade screwdriver into the slot at the top of the shield and pop it off.
- 5 Replace the bulb with an appliance bulb of the same or lower wattage (15 Watt maximum).
- 6 Insert the tab at the bottom of the light shield into the light bulb housing and snap it into place.
- 7 Replace the screw.

Preparing for Vacation

For long vacations or absences, remove food and unplug the refrigerator. Move the control beyond the **MIN** position, and clean the interior with a baking soda solution of one tablespoon (15 ml) of baking soda to one quart (1 liter) of water. Leave the doors open.

Preparing to Move

Secure all loose items such as shelves and drawers by taping them securely in place to prevent damage.

Be sure the refrigerator stays in an upright position during moving.

Installation Instructions

Refrigerator

Model GTR12

If you have questions, call 1.800.561.3344 or visit our Website at: geappliances.ca.

BEFORE YOU BEGIN

Read these instructions completely and carefully.

- **IMPORTANT** – Save these instructions for local inspector's use.
- **IMPORTANT** – Observe all governing codes and ordinances.
- **Note to Installer** – Be sure to leave these instructions with the Consumer.
- **Note to Consumer** – Keep these instructions for future reference.
- Skill level – Installation of this appliance requires basic mechanical skills.
- Completion time – Refrigerator Installation
15 minutes
Reversing the Door Swing
1 hour
- Proper installation is the responsibility of the installer.
- Product failure due to improper installation is not covered under the Warranty.

REFRIGERATOR LOCATION

- Do not install the refrigerator where the temperature will go below 55°F (13°C) because it will not run often enough to maintain proper temperatures.
- Install it on a floor strong enough to support it fully loaded.
- Do not install it closer than 5" (13 cm) next to a range.

CLEARANCES

Allow the following clearances for ease of installation, proper air circulation and plumbing and electrical connections.

- Sides 1" (2.5 cm)
- Top 4" (10.2 cm)
- Back 2" (5 cm) from the coiling on the back to the wall

To help with proper spacing and ventilation, make sure the metal spacer or twist-on rubber bumper (at the back of some models) is in place.

LEVELING LEGS

Adjustable legs at the front corners of the refrigerator should be set so the refrigerator is firmly positioned on the floor, and the front is raised just enough that the door closes easily when opened about halfway.

To adjust the leveling legs, turn the legs **clockwise to raise** the refrigerator, **counterclockwise to lower** it.

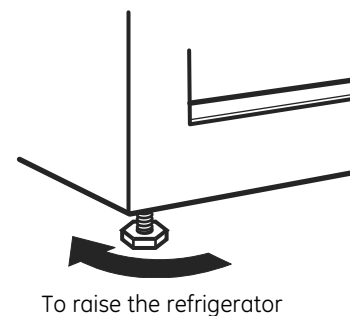

Installation Instructions

REVERSING THE DOOR SWING

IMPORTANT NOTES

When reversing the door swing:

- Read the instructions all the way through before starting.
- Handle parts carefully to avoid scratching paint.
- Set screws down by their related parts to avoid using them in the wrong places.
- Provide a non-scratching work surface for the doors.

IMPORTANT: Once you begin, do not move the cabinet until door-swing reversal is completed.

These instructions are for changing the hinges from the right side to the left side—if you ever want to change the hinges back to the right side, follow these same instructions and reverse all references to left and right.

Unplug the refrigerator from its electrical outlet.

Empty all door shelves.

TOOLS YOU WILL NEED



5/16" Socket driver



Thin-blade screwdriver



Phillips screwdriver



Masking tape

1 REMOVE THE FREEZER DOOR

Remove the hinge cover, screws (some models have lock washers with each screw), top hinge and shim (if included).

Set the door on a non-scratching surface with the outside up.

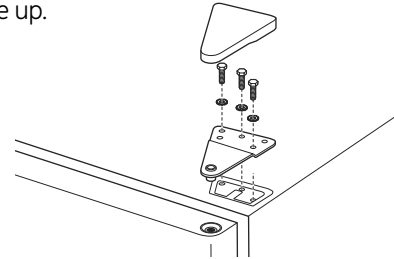

NOTE: On some models, when removing the door, watch for washer(s) between the center hinge and the bottom of the freezer door that may stick to the door. Do not lose.

⚠ CAUTION: Do not let door drop to the floor. To do so could damage the door stop.

Installation Instructions

REVERSING THE DOOR SWING (CONT.)

2 REMOVE THE FRESH FOOD DOOR

Tape the door shut with masking tape.

Remove the center hinge and shim by removing the screws (some models have lock washers with each screw). Lift up the hinge to remove it.

NOTE: Some models have a washer between the center hinge and the top of the fresh food door. Do not lose.

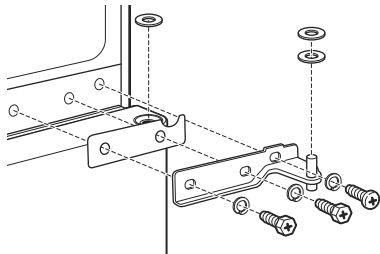

Remove the tape holding the door shut.

Lift the fresh food door up and off the bottom hinge.

Set the door outside-up on a non-scratching surface.

NOTE: On some models, when removing the door, watch for washer(s) between the bottom hinge and the bottom of the fresh food door that may stick to the door. Do not lose.

CAUTION: Do not let door drop to the floor. To do so could damage the door stop.

3 TRANSFER TOP HINGE TO THE LEFT

Using a flat blade screwdriver, remove the plug button and hinge hole cover. Be careful of the paint finish.

Reinstall the hinge hole cover and the plug button on the right side by inserting it into the holes vacated by the top hinge screws.

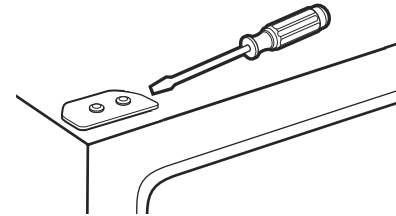

Reassemble the top hinge (and shim) on the left side, turning the screws just enough to hold the hinge in place.

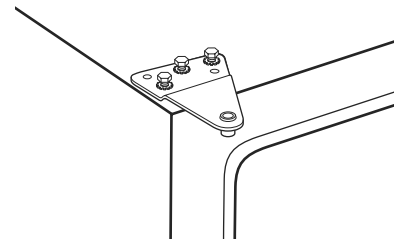

Installation Instructions

4 TRANSFER BOTTOM HINGE TO THE LEFT

To access the bottom hinge, move the refrigerator so it is 30" from a wall. Then carefully tip the refrigerator back until it rests against the wall.

⚠ CAUTION: Be sure that the coils on the back of the refrigerator do not rest against the wall. Doing so could damage the coils.

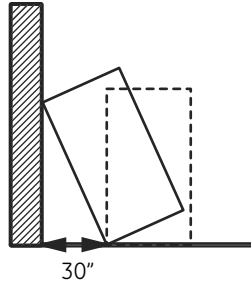

Remove the screws (some models have washers with each screw), leveling leg and bottom hinge from the right side. Remove the leveling leg from the left side of the cabinet and install it in the right side.

Reassemble the bottom hinge on the left side.

NOTE: The leveling legs are not interchangeable.

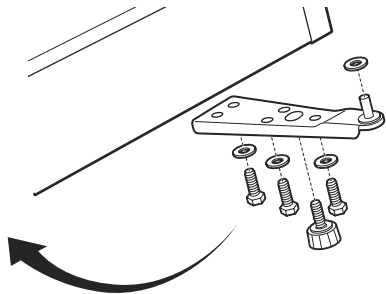

5 REHANG THE FRESH FOOD DOOR

If washers were used with hinges, make sure they are in place on the bottom hinge. Place the fresh food door on the bottom hinge, close the door and tape it in place with masking tape.

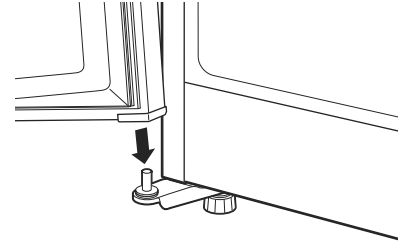

With a flat blade screwdriver, remove the plug button from the left side (top of door) and install on the right.

Installation Instructions

6 INSTALL CENTER HINGE ON THE LEFT

Remove the three plug buttons on the left side and install them on the right. Remove the mullion screw on the left side with a Phillips screwdriver and install on the right.

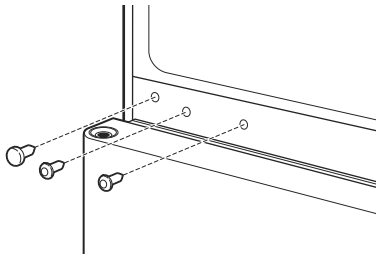

Install the center hinge on the left side with the screws, spacer and washer(s) (on some models) that you removed in Step 2.

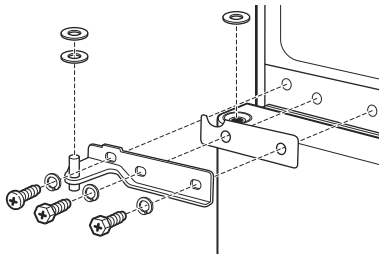

Remove the tape holding the door shut.

CAUTION: When assembled correctly, the hinge is tight against the cabinet.

ATTENTION: The screws must be properly tightened. Turn the screws until snug. Then tighten the screws a minimum of 1/2 turn using both hands.

7 REHANG THE FREEZER DOOR

With a flat blade screwdriver, remove the plug button from the left side (top of door) and install on the right.

Place the freezer door on the center hinge over the pin.

Raise the top hinge by hand and insert the top hinge pin into the hole in the door. Then swing the door shut.

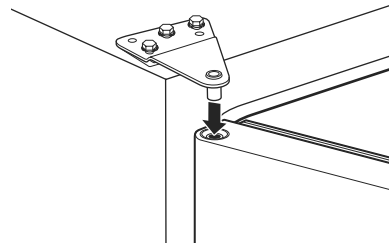

8 ALIGN THE DOORS

Align the freezer door with the fresh food door so that the gap between the doors is even.

Tighten the top hinge screws by turning them until snug. Then turn the screws a minimum of 1/2 turn using both hands.

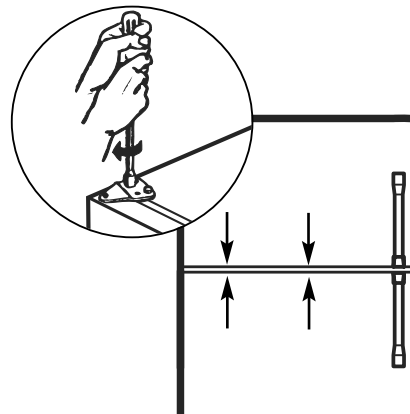

Install the hinge cover over the top hinge.

Normal operating sounds.



Newer refrigerators sound different from older refrigerators. Modern refrigerators have more features and use newer technology.

Do you hear what I hear? These sounds are normal.

**HUMMM...
WHOOSH...**

- The new high efficiency compressor may run faster and longer than your old refrigerator and you may hear a high-pitched hum or pulsating sound while it is operating.
- You may hear a whooshing sound when the doors close. This is due to pressure equalizing within the refrigerator.



- You may hear the fans spinning at high speeds. This happens when the refrigerator is first plugged in, when the doors are opened frequently or when a large amount of food is added to the refrigerator or freezer compartments. The fans are helping to maintain the correct temperatures.

**CLICKS, POPS,
CRACKS and CHIRPS**

- You may hear cracking or popping sounds when the refrigerator is first plugged in. This happens as the refrigerator cools to the correct temperature.
- The compressor may cause a clicking or chirping sound when attempting to restart (this could take up to 5 minutes).
- Expansion and contraction of cooling coils during and after defrost can cause a cracking or popping sound.
- On models with an icemaker, after an icemaking cycle, you may hear the ice cubes dropping into the ice bucket.

WATER SOUNDS



- The flow of refrigerant through the freezer cooling coils may make a gurgling noise like boiling water.
- Water dropping on the defrost heater can cause a sizzling, popping or buzzing sound during the defrost cycle.
- A water dripping noise may occur during the defrost cycle as ice melts from the evaporator and flows into the drain pan.
- Closing the door may cause a gurgling sound due to pressure equalization.



Troubleshooting Tips
 Save time and money! Review the charts on the following pages first and you may not need to call for service.

Problem	Possible Causes	What To Do
Refrigerator does not operate	Refrigerator in defrost cycle.	• Wait about 30 minutes for defrost cycle to end.
	Control in <i>OFF</i> position.	• Move the control to a temperature setting.
	Refrigerator is unplugged.	• Push the plug completely into the outlet.
	The fuse is blown/circuit breaker is tripped.	• Replace fuse or reset the breaker.
Vibration or rattling (slight vibration is normal)	Front leveling legs need adjusting.	• See <i>Leveling Legs</i> .
Motor operates for long periods or cycles on and off frequently. (Modern refrigerators with more storage space and a larger freezer require more operating time. They start and stop often to maintain even temperatures.)	Normal when refrigerator is first plugged in.	• Wait 24 hours for the refrigerator to completely cool down.
	Often occurs when large amounts of food are placed in refrigerator.	• This is normal.
	Door left open.	• Check to see if package is holding door open.
	Hot weather or frequent door openings.	• This is normal.
	Temperature control set at the coldest setting.	• See <i>About the control</i> .
Fresh food or freezer compartment too warm	Temperature control not set cold enough.	• See <i>About the control</i> .
	Warm weather or frequent door openings.	• Set the temperature control one step colder. See <i>About the control</i> .
	Door left open.	• Check to see if package is holding door open.
Frost or ice crystals on frozen food (frost within package is normal)	Door left open.	• Check to see if package is holding door open.
	Too frequent or too long door openings.	
Ice cubes have odor/taste	Food transmitting odor/taste to ice cubes.	• Wrap foods well.
	Interior of refrigerator needs cleaning.	• See <i>Care and cleaning</i> .
Slow ice cube freezing	Door left open.	• Check to see if package is holding door open.
	Temperature control not set cold enough.	• See <i>About the control</i> .

Before you call for service...



Troubleshooting Tips

Problem	Possible Causes	What To Do
Refrigerator has odor	Foods transmitting odor to refrigerator.	<ul style="list-style-type: none"> • Foods with strong odors should be tightly wrapped. • Keep an open box of baking soda in the refrigerator; replace every three months.
	Interior needs cleaning.	<ul style="list-style-type: none"> • See <i>Care and cleaning</i>.
	Defrost water pan needs cleaning.	<ul style="list-style-type: none"> • See <i>Care and cleaning</i>.
Moisture forms on outside of refrigerator	Not unusual during periods of high humidity.	<ul style="list-style-type: none"> • Wipe surface dry.
Moisture collects inside (in humid weather, air carries moisture into refrigerator when doors are opened)	Too frequent or too long door openings.	
Interior light does not work	No power at outlet.	<ul style="list-style-type: none"> • Replace fuse or reset the breaker.
	Light bulb burned out.	<ul style="list-style-type: none"> • See <i>Replacing the light bulb</i>.

Please place in envelope and mail to:
Veuillez mettre dans une enveloppe et envoyez à :

**OWNERSHIP REGISTRATION
P.O. BOX 1780
MISSISSAUGA, ONTARIO
L4Y 4G1**

**(FOR CANADIAN CONSUMERS ONLY -
POUR RÉSIDENTS CANADIENS SEULEMENT)**



For Canadian Customers



Pour les consommateurs canadiens

CUT ALONG THIS LINE AND RETURN CARD - THANKS
DÉCOUPEZ ICI ET ENVOYEZ LA FICHE - MERCI

OWNERSHIP REGISTRATION CERTIFICATE – FICHE D'INSCRIPTION DU PROPRIÉTAIRE			
Please register your product to enable us to contact you in the remote event a safety notice is issued for this product and to allow for efficient communication under the terms of our warranty, should the need arise.		Veuillez enregistrer votre produit afin de nous permettre de communiquer avec vous si jamais un avis de sécurité concernant ce produit était émis et de communiquer facilement avec vous en vertu de votre garantie, si le besoin s'en fait sentir.	
REGISTER ON-LINE: ENREGISTREMENT SUR INTERNET À :		www.geappliances.ca www.electromenagersge.ca	MAIL TO: POSTEZ À : P.O. BOX 1780, MISSISSAUGA ONTARIO, L4Y 4G1
<input type="checkbox"/> MR. / M. <input type="checkbox"/> MISS/MLE	<input type="checkbox"/> MRS. / MME <input type="checkbox"/> MS.	FIRST NAME / PRÉNOM	LAST NAME / NOM
STREET NO / N° RUE		STREET NAME / RUE	
		APT.NO/APP./RR#	
CITY / VILLE		PROVINCE	POSTAL CODE/CODE POSTAL
AREA CODE/IND. RÉG.	TELEPHONE/TÉLÉPHONE	E-MAIL/COURRIEL	
DID YOU PURCHASE A SERVICE CONTRACT FOR THIS APPLIANCE? AVEZ-VOUS ACHETÉ UN CONTRAT DE SERVICE POUR CET APPAREIL ?		YES/OUI NO/NON	<input type="checkbox"/> IF YES/SI OUI : EXPIRATION Y/A M DU
NAME OF SELLING DEALER / NOM DU MARCHAND		MODEL / MODÈLE	
INSTALLATION DATE / DATE D'INSTALLATION Y/A M DU	CORRESPONDENCE CORRESPONDANCE	<input type="checkbox"/> ENGLISH <input type="checkbox"/> FRANÇAIS	SERIAL / SÉRIE
<input type="checkbox"/> I do not wish to receive any promotional offers regarding this product. Je ne désire pas recevoir d'offres promotionnelles concernant ce produit.			

Refrigerator Warranty.



All warranty service provided by our Factory Service Centers, or an authorized Customer Care® technician. To schedule service, on-line, visit us at geappliances.ca, or call 1.800.561.3344. Please have serial number and model number available when calling for service.

Staple your receipt here.
Proof of the original purchase date is needed to obtain service under the warranty.

For The Period Of:

Mabe Will Replace:

One Year

From the date of the original purchase

Any part of the refrigerator which fails due to a defect in materials or workmanship. During this **limited one-year warranty**, Mabe will also provide, **free of charge**, all labor and related service to replace the defective part.

What Mabe Will Not Cover:

- Service trips to your home to teach you how to use the product.
- Improper installation, delivery or maintenance.
- Failure of the product if it is abused, misused, or used for other than the intended purpose or used commercially.
- Loss of food due to spoilage.
- Replacement of house fuses or resetting of circuit breakers.
- Damage caused after delivery.
- Replacement of the water filter cartridge, if included, due to water pressure that is outside the specified operating range or due to excessive sediment in the water supply.
- Replacement of the light bulbs, if included, or water filter cartridge, if included, other than as noted above.
- Damage to the product caused by accident, fire, floods or acts of God.
- Incidental or consequential damage caused by possible defects with this appliance.
- Product not accessible to provide required service.

EXCLUSION OF IMPLIED WARRANTIES—Your sole and exclusive remedy is product repair as provided in this Limited Warranty. Any implied warranties, including the implied warranties of merchantability or fitness for a particular purpose, are limited to one year or the shortest period allowed by law.

This warranty is extended to the original purchaser and any succeeding owner for products purchased for home use within Canada.

In home warranty service will be provided in areas where it is available and deemed reasonable to provide.

Warrantor: Mabe Canada Inc., Burlington, ON L7R 5B6

Consumer Support.



GE Appliances Website

geappliances.ca

Have a question or need assistance with your appliance? Try the GE Appliances Website 24 hours a day, any day of the year! For greater convenience and faster service, you can now download Owner's Manuals, order parts or even schedule service on-line.



Schedule Service

1.800.561.3344 or geappliances.ca

Expert GE repair service is only one step away from your door. Get on-line and schedule your service at your convenience any day of the year! Or call 1.800.561.3344 during normal business hours.



Real Life Design Studio

geappliances.ca

GE supports the Universal Design concept—products, services and environments that can be used by people of all ages, sizes and capabilities. We recognize the need to design for a wide range of physical and mental abilities and impairments. For details of GE's Universal Design applications, including kitchen design ideas for people with disabilities, check out our Website today.



Extended Warranties

1.888.261.2133 or geappliances.ca

Purchase a GE extended warranty and learn about special discounts that are available while your warranty is still in effect. You can purchase it on-line anytime, or call 1.888.261.2133 during normal business hours. GE Consumer Home Services will still be there after your warranty expires.

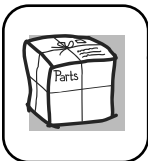

Parts and Accessories

1.800.661.1616 or geappliances.ca

Individuals qualified to service their own appliances can have parts or accessories sent directly to their homes (VISA, MasterCard and Discover cards are accepted). Order on-line today, 24 hours every day or by phone at 1.800.661.1616 during normal business hours.

Instructions contained in this manual cover procedures to be performed by any user. Other servicing generally should be referred to qualified service personnel. Caution must be exercised, since improper servicing may cause unsafe operation.



Contact Us

geappliances.ca

If you are not satisfied with the service you receive from GE, contact us on our Website with all the details including your phone number, or write to:

Director, Consumer Relations
Mabe Canada Inc.
Suite 310, 1 Factory Lane
Moncton, NB, E1C 9M3



Register Your Appliance

geappliances.ca

Register your new appliance on-line—at your convenience! Timely product registration will allow for enhanced communication and prompt service under the terms of your warranty, should the need arise. You may also mail in the pre-printed registration card included in the packing material.



Réfrigérateurs à congélateur en haut

Sécurité20 et 21

Utilisation

Entretien et nettoyage
du réfrigérateur23 et 24
Réglage du bouton
de commande22

Installation

Préparation avant l'installation
du réfrigérateur25
Inversion de la porte26 à 29

Dépannage30 à 32
Bruits de fonctionnement
normaux30

Service à la clientèle

Service à la clientèle36
Enregistrement
du produit33 et 34
Garantie35

**Manuel de l'utilisateur
et instructions
d'installation**

Modèle GTR12

**Inscrivez ici les numéros
de modèle et de série :**

Modèle _____

Série _____

Vous trouverez ces numéros sur une
étiquette située sur la paroi latérale
supérieure gauche du réfrigérateur.

CONSIGNES DE SÉCURITÉ IMPORTANTES.

LISEZ TOUTES LES INSTRUCTIONS AVANT D'UTILISER VOTRE APPAREIL.

Sécurité

⚠ AVERTISSEMENT!

Cet appareil doit être utilisé uniquement aux fins prévues et décrites dans ce manuel.



CONSIGNES DE SÉCURITÉ

Lorsque vous utilisez des appareils électriques, observez les consignes de sécurité élémentaires suivantes :

- Ce réfrigérateur doit être installé conformément aux instructions d'installation avant d'être utilisé.
- Ne laissez pas les enfants grimper, s'asseoir, se tenir debout ni se pendre aux clayettes de cet appareil. Ils pourraient l'endommager et gravement se blesser.
- Ne touchez pas les surfaces froides du congélateur, plus particulièrement lorsque vos mains sont humides. Votre peau peut coller à ces surfaces extrêmement froides.
- Ne rangez pas et n'utilisez pas d'essence ni d'autres vapeurs et liquides inflammables à proximité de cet appareil ni près de tout autre appareil électroménager.
- Si vous possédez un réfrigérateur doté d'une machine à glaçons automatique, évitez tout contact avec les pièces mobiles du mécanisme d'éjection ou avec l'élément chauffant qui libère les glaçons. Ne mettez pas vos mains ni vos doigts sur le mécanisme de production automatique des glaçons lorsque le réfrigérateur est branché.
- Éloignez vos doigts des zones où vous pouvez facilement vous faire pincer : les espaces entre les portes, et entre les portes et les armoires, sont toujours étroits. Soyez prudent lorsque vous fermez les portes de l'appareil en présence d'enfants.
- Débranchez l'appareil avant de le nettoyer et de le réparer.
REMARQUE : Nous vous recommandons vivement de confier les réparations à un technicien qualifié.
- Tourner le bouton de commande sur la position **OFF (Arrêt)** ne coupe pas l'alimentation de l'éclairage.
- Ne recongelez pas d'aliments qui ont complètement décongelé.
- **Avant de remplacer une ampoule grillée, débranchez le réfrigérateur** pour éviter tout contact avec un filament sous tension. (Une ampoule grillée peut se briser lorsqu'on la remplace.)

Mode d'emploi

Installation

⚠ DANGER! RISQUE D'ENFERMEMENT POUR LES ENFANTS

MISE AU REBUT APPROPRIÉE DU RÉFRIGÉRATEUR

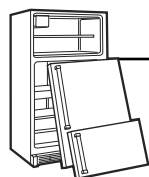

Les enfants pris au piège ou morts d'asphyxie sont un problème courant. Les réfrigérateurs abandonnés ou mis au rebut sont toujours dangereux... même si ce n'est que pour « quelques jours ». Si vous vous débarrassez de votre vieux réfrigérateur, veuillez suivre les instructions ci-dessous pour éviter tout accident.

Avant de mettre au rebut votre ancien appareil de réfrigération :

- Démontez les portes.
- Laissez les clayettes en place afin d'empêcher les enfants de grimper facilement à l'intérieur.

Frigorigènes

Tout appareil de réfrigération contient des frigorigènes qui doivent être retirés avant la mise au rebut de l'appareil. Si vous vous débarrassez d'un ancien appareil, adressez-vous à l'entreprise d'élimination des déchets pour savoir comment procéder.

Dépannage

Service à la clientèle

UTILISATION DE CORDONS PROLONGATEURS



En raison de risques de sécurité dans certaines situations, nous vous déconseillons fortement l'utilisation d'un cordon prolongateur.

Toutefois, si vous devez utiliser un cordon prolongateur, celui-ci doit absolument être homologué UL (aux États-Unis) ou CSA (au Canada), doit être de type trifilaire avec mise à la terre, doit être muni d'une fiche et d'une prise mises à la terre, et doit être prévu pour une alimentation nominale de 15 A (minimum) et de 120 V.

⚠ AVERTISSEMENT!

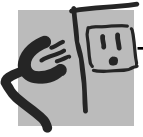

RACCORDEMENT ÉLECTRIQUE

Ne coupez et ne retirez en aucun cas la troisième broche (mise à la terre) de la fiche du cordon d'alimentation. Pour votre sécurité, cet appareil doit être correctement mis à la terre.

Pour diminuer les risques de choc électrique, le cordon d'alimentation de cet appareil est muni d'une fiche à 3 broches (mise à la terre) qui correspond à une prise murale à 3 alvéoles (prise mise à la terre).

Faites vérifier la prise murale et le circuit par un électricien qualifié pour vous assurer que la prise est correctement mise à la terre.

Si la prise murale comporte 2 alvéoles, il vous incombe de la faire remplacer par une prise à 3 alvéoles correctement mise à la terre.

Le réfrigérateur doit toujours être le seul appareil branché sur une prise de courant dont la tension nominale correspond à celle indiquée sur la plaque signalétique.

Cela assure de meilleures performances et évite toute surcharge, et donc surchauffe, des circuits du domicile qui pourrait être à l'origine d'un incendie.

Ne débranchez jamais le réfrigérateur en tirant sur son cordon d'alimentation. Saisissez fermement la fiche et sortez-la de la prise en tirant bien droit.

Réparez ou remplacez immédiatement tous les cordons électriques effilochés ou endommagés. N'utilisez pas de cordon qui présente des signes d'usure ou de fissure.

Lorsque vous éloignez l'appareil du mur, faites attention à ne pas le faire rouler sur le cordon d'alimentation et à ne pas endommager ce dernier.



UTILISATION DE FICHES D'ADAPTATION

L'utilisation de fiches d'adaptation est interdite au Canada.



LISEZ ET SUIVEZ ATTENTIVEMENT CES CONSIGNES DE SÉCURITÉ

CONSERVEZ CES INSTRUCTIONS

À propos du bouton de commande du réfrigérateur

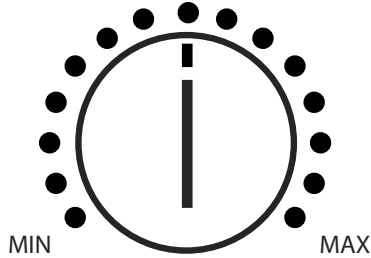

Le bouton de commande de température situé sur la façade de votre réfrigérateur régule la température dans les compartiments réfrigérateur et congélateur. Ajustez d'abord le bouton de commande au réglage moyen, comme indiqué sur l'illustration.

Réglez le bouton de commande par paliers et attendez 12 heures entre les réglages pour que la température du réfrigérateur atteigne celle que vous avez sélectionnée.



Réglage du bouton de commande

Le bouton de commande de la température permet de maintenir la température dans le congélateur et le réfrigérateur. **MIN** (Minimum) est le réglage le plus chaud. **MAX** (Maximum) est le réglage le plus froid.

Après avoir changé le réglage du bouton de commande, attendez 12 heures pour que la température du réfrigérateur atteigne celle que vous avez sélectionnée.

Le réglage du bouton de commande dépend de vos préférences ainsi que des conditions d'utilisation et de fonctionnement du réfrigérateur. Par ailleurs, il se peut que vous deviez effectuer plusieurs ajustements avant de trouver le bon réglage.

Nettoyage de l'extérieur

L'extérieur doit rester propre. Nettoyez au moyen d'un chiffon propre légèrement imbibé de savon à vaisselle liquide doux. Séchez à l'aide d'un linge doux et propre.

N'essuyez pas le réfrigérateur avec un torchon sale ou une serviette humide. Ceux-ci peuvent laisser un résidu qui pourrait endommager la peinture. N'utilisez pas de tampon à récurer, de poudre nettoyante, d'agent de blanchiment (ou de produit qui en contient) car ils peuvent rayer ou fragiliser la peinture.

Protégez la peinture. L'extérieur du réfrigérateur est recouvert d'une peinture cuite au four de haute qualité. S'il est bien entretenu, le revêtement garde son aspect neuf et ne rouille pas pendant de nombreuses années. Appliquez une couche de cire pour électroménagers de cuisine lorsque le réfrigérateur est encore neuf, puis répétez l'application au moins deux fois par an.

Nettoyage de l'intérieur

Pour éviter toute odeur désagréable, laissez une boîte de bicarbonate de soude ouverte dans le réfrigérateur et le congélateur.

Débranchez le réfrigérateur avant de le nettoyer. Si cela n'est pas pratique, essorez bien l'éponge ou le chiffon utilisé lorsque vous nettoyez autour des interrupteurs, des lampes ou des boutons de commande.

Utilisez une solution d'eau chaude et de bicarbonate de soude — environ une cuillère à soupe (15 mL) de bicarbonate de soude pour 1 litre d'eau. Cela sert à nettoyer et à neutraliser les odeurs. Rincez et essuyez.

Les autres pièces du réfrigérateur — dont les joints de porte, les bacs à fruits et légumes, et les pièces en plastique — peuvent être nettoyées de la même manière.

Une fois les joints de porte nettoyés, appliquez une fine couche de pétrolatum sur ceux-ci, au niveau des charnières. Cela évite aux joints de coller et de se tordre. N'utilisez pas de poudre nettoyante ou d'autre type de nettoyant abrasif.

Plateau de dégivrage Le plateau non amovible est situé sous le compresseur, à l'arrière du réfrigérateur. Il doit être nettoyé au moins une fois par an. Éloignez autant que possible le réfrigérateur du mur et débranchez le cordon d'alimentation de la prise murale. Laissez le compresseur refroidir avant de nettoyer le plateau. Utilisez un chiffon ou une éponge propre et imbibé d'une solution d'eau chaude et de bicarbonate de soude — une cuillère à soupe (15 mL) de bicarbonate de soude pour 1 pinte (1 litre) d'eau. **N'utilisez pas** de poudre nettoyante, de nettoyant abrasif, d'agent de blanchiment ou de nettoyant contenant du chlorure.

Ne nettoyez aucune des pièces en plastique du réfrigérateur au lave-vaisselle.

Derrière le réfrigérateur

Une fois par an, déplacez le réfrigérateur et passez l'aspirateur sur les serpentins. Faites attention lorsque vous éloignez le réfrigérateur du mur. Tous les types de revêtement de sol peuvent être endommagés, particulièrement ceux qui sont coussinés ou en relief.

Sortez le réfrigérateur en le tirant bien droit et remettez-le en place en le repoussant de la même façon. Déplacer le réfrigérateur de façon latérale peut endommager le revêtement de sol ou le réfrigérateur.

Lorsque vous repoussez le réfrigérateur pour le remettre en place, assurez-vous qu'il ne roule pas sur le cordon d'alimentation.

Entretien et nettoyage du réfrigérateur

Remplacement de l'ampoule

Tourner le bouton de commande plus loin que le réglage **MIN** (Minimum) ne coupe pas l'alimentation du circuit d'éclairage.

L'ampoule est située derrière le couvre-ampoule qui se trouve dans la paroi arrière du réfrigérateur.

- 1 Débranchez le réfrigérateur.
- 2 Retirez les clayettes.
- 3 Retirez la vis.
- 4 Retirez doucement le couvre-ampoule en insérant un tournevis plat dans la fente qui se trouve au-dessus du couvre-ampoule puis en soulevant ce dernier.

- 5 Remplacez l'ampoule par une ampoule pour électroménagers d'une puissance égale ou inférieure (15 W maximum).
- 6 Insérez dans le logement de l'ampoule la languette qui se trouve au bas du couvre-ampoule, puis enclenchez ce dernier en place.
- 7 Réinstallez la vis.

Avant de partir en vacances

En cas de vacances ou d'absences prolongées, retirez les aliments du réfrigérateur et débranchez-le. Tournez le bouton plus loin que le réglage **MIN** (Minimum) et nettoyez l'intérieur du réfrigérateur à l'aide d'une solution composée d'une cuillère à soupe (15 mL) de bicarbonate de soude et d'une pinte (un litre) d'eau. Laissez les portes ouvertes.

Avant un déménagement

Afin d'éviter d'endommager les pièces mobiles comme les clayettes et les bacs, immobilisez-les au moyen de ruban adhésif.

Assurez-vous que le réfrigérateur reste en position verticale durant le déménagement.

Instructions d'installation

Réfrigérateur

Modèle GTR12

Si vous avez des questions, composez le 1-800-561-3344 ou consultez notre site Web à l'adresse suivante : electromenagersge.ca.

AVANT DE COMMENCER

Lisez attentivement toutes ces instructions.

- **IMPORTANT** – Conservez ces instructions pour l'inspecteur local.
- **IMPORTANT** – Observez tous les codes et règlements en vigueur.
- **Remarque destinée à l'installateur** – Veillez à laisser ces instructions au consommateur.
- **Remarque destinée au consommateur** – Conservez ces instructions pour vous y reporter ultérieurement.
- Niveau de compétence – L'installation de cet appareil nécessite des compétences de base en mécanique.
- Durée de l'installation – Installation du réfrigérateur
15 minutes
Inversion de la porte
1 heure
- L'installateur est responsable de la qualité de l'installation.
- Une panne du produit due à une mauvaise installation n'est pas couverte par la garantie.

EMPLACEMENT DU RÉFRIGÉRATEUR

- N'installez pas le réfrigérateur dans un endroit où la température peut descendre en dessous de 55 °F (13 °C), car il ne fonctionnera pas assez souvent pour maintenir une bonne température intérieure.
- Installez-le sur un sol assez solide pour le supporter une fois plein.
- Ne l'installez pas à moins de 5 po (13 cm) d'une cuisinière.

DÉGAGEMENTS

Prévoyez les dégagements suivants pour faciliter l'installation, la circulation d'air, les raccordements de tuyauterie et les raccordements électriques :

- Côtés : 1 po (2,5 cm)
- Haut : 4 po (10,2 cm)
- Arrière : 2 po (5 cm) entre les serpentins au dos du réfrigérateur et le mur

Pour un dégagement et une ventilation appropriés, assurez-vous que l'entretoise métallique ou le butoir à visser en caoutchouc (au dos de certains modèles) est en place.

PIEDS DE MISE À NIVEAU

Les **pieds réglables** à l'avant du réfrigérateur doivent être ajustés de manière à ce que l'appareil repose bien sur le sol et que l'avant soit légèrement surélevé pour permettre de fermer facilement la porte lorsque celle-ci est ouverte de moitié.

Pour régler les pieds de mise à niveau : tournez-les **vers la droite pour lever** le réfrigérateur, **vers la gauche pour l'abaisser**.

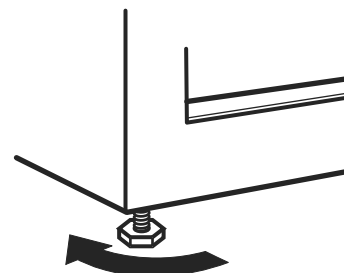

Pour surélever le réfrigérateur

INVERSION DE LA PORTE

REMARQUES IMPORTANTES

Pour inverser la porte :

- Lisez bien toutes les instructions avant de commencer.
- Manipulez les pièces avec précaution pour éviter de rayer la peinture.
- Posez les vis à côté des pièces auxquelles elles correspondent pour éviter de les utiliser au mauvais endroit.
- Aménagez un espace qui ne présente aucun risque de rayure pour les portes.

IMPORTANT : Une fois l'inversion commencée, ne déplacez pas la caisse jusqu'à ce que l'inversion soit terminée.

Ces instructions indiquent comment changer les charnières de côté (de la droite vers la gauche) — si vous souhaitez remettre les charnières du côté droit, suivez les mêmes instructions en inversant toutes les références faites aux côtés droit et gauche.

Débranchez le réfrigérateur de la prise murale.

Videz tous les balconnets.

OUTILS NÉCESSAIRES



Tournevis à douille de 5/16 po



Tournevis fin



Tournevis Phillips



Ruban-cache

1 DÉPOSE DE LA PORTE DU COMPARTIMENT CONGÉLATEUR

Retirez le couvre-charnière, les vis (certains modèles disposent de rondelles de blocage), la charnière supérieure et la cale (le cas échéant).

Posez la porte, face extérieure vers le haut, sur une surface qui ne risque pas de la rayer.

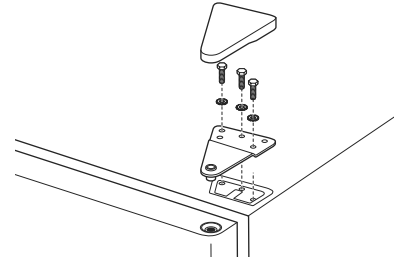

REMARQUE : Lorsque vous retirez la porte de certains modèles, faites attention aux rondelles qui se trouvent entre la charnière centrale et le bas de la porte du congélateur, car celles-ci pourraient coller à la porte. Ne les perdez pas.

ATTENTION : Ne laissez pas la porte tomber sur le sol. Cela pourrait endommager la butée de porte.

INVERSION DE LA PORTE (SUITE)

2 DÉPOSE DE LA PORTE DU COMPARTIMENT RÉFRIGÉRATEUR

Immobilisez la porte en position fermée au moyen de ruban-cache.

Retirez la charnière centrale et la cale en enlevant les vis (certains modèles possèdent des rondelles de blocage à chaque vis). Soulevez la charnière pour la retirer.

REMARQUE : Certains modèles possèdent une rondelle entre la charnière centrale et le haut de la porte du compartiment réfrigérateur. Ne la perdez pas.

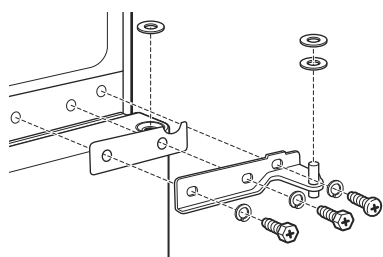

Ôtez le ruban adhésif qui maintient la porte en position fermée.

Soulevez la porte du compartiment réfrigérateur et dégagez-la de la charnière inférieure.

Posez la porte, face extérieure vers le haut, sur une surface qui ne risque pas de la rayer.

REMARQUE : Lorsque vous retirez la porte de certains modèles, faites attention aux rondelles qui se trouvent entre la charnière inférieure et le bas de la porte du réfrigérateur, car celles-ci pourraient coller à la porte. Ne les perdez pas.

⚠ ATTENTION : Ne laissez pas la porte tomber sur le sol. Cela pourrait endommager la butée de porte.

3 DÉPLACEMENT DE LA CHARNIÈRE SUPÉRIEURE VERS LA GAUCHE

À l'aide d'un tournevis plat, retirez le capuchon de finition et le cache des trous de charnière. Faites attention à ne pas endommager la peinture.

Réinstallez le cache des trous de charnière et le capuchon de finition sur le côté droit en les insérant dans les trous libérés par les vis de la charnière supérieure.

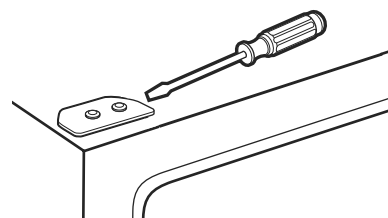

Réinstallez la charnière supérieure (et la cale) du côté gauche en tournant les vis juste assez pour qu'elles retiennent la charnière en place.

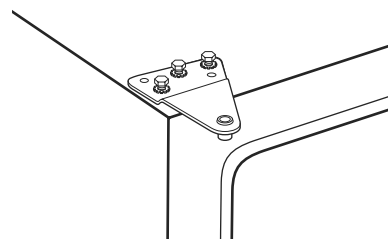

Instructions d'installation

4 DÉPLACEMENT DE LA CHARNIÈRE INFÉRIEURE VERS LA GAUCHE

Pour accéder à la charnière inférieure, éloignez le réfrigérateur du mur de 30 po (76,2 cm). Puis, faites doucement basculer l'arrière du réfrigérateur jusqu'à ce qu'il repose contre le mur.

⚠ ATTENTION : Assurez-vous que les serpentins situés à l'arrière du réfrigérateur ne sont pas appuyés contre le mur. Cela pourrait les endommager.

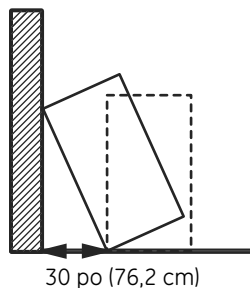

Retirez les vis (certains modèles possèdent des rondelles à chaque vis), le pied de mise à niveau et la charnière inférieure situés du côté droit. Retirez le pied de mise à niveau situé à gauche de la caisse et installez-le à droite.

Réinstallez la charnière inférieure du côté gauche.

REMARQUE : Les pieds de mise à niveau ne sont pas interchangeables.

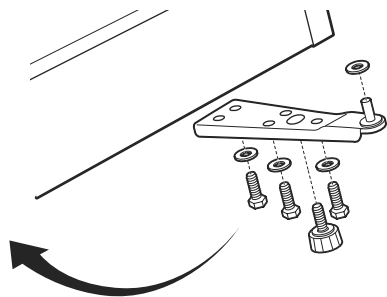

5 RÉINSTALLATION DE LA PORTE DU COMPARTIMENT RÉFRIGÉRATEUR

Si les charnières sont munies de rondelles, assurez-vous que ces dernières sont en place sur la charnière inférieure. Posez la porte du compartiment réfrigérateur sur la charnière inférieure et immobilisez-la avec du ruban-cache.

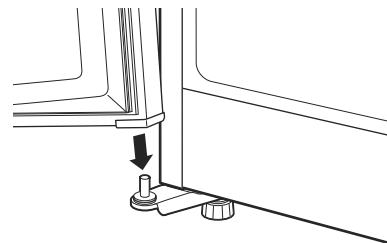

À l'aide d'un tournevis plat, enlevez le capuchon de finition qui se trouve du côté gauche (sur le dessus de la porte) et installez-le du côté droit.

Instructions d'installation

6 INSTALLATION DE LA CHARNIÈRE CENTRALE À GAUCHE

Retirez les trois capuchons de finition situés à gauche et mettez-les à droite. Retirez les vis-meneaux qui se trouvent à gauche à l'aide d'un tournevis Phillips, puis installez-les à droite.

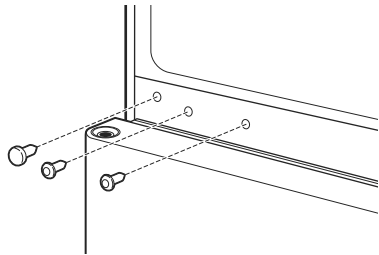

Installez la charnière centrale à gauche à l'aide des vis, des entretoises et des rondelles (certains modèles) que vous avez enlevées à la deuxième étape.

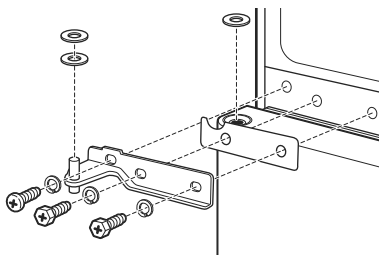

Ôtez le ruban adhésif qui maintient la porte en position fermée.

ATTENTION : Lorsque la charnière est bien installée, celle-ci repose parfaitement contre la caisse.

ATTENTION : Les vis doivent être bien serrées. Tournez les vis jusqu'à ce qu'elles soient bien ajustées. Puis, resserrez-les d'au moins 1/2 tour en utilisant vos deux mains.

7 RÉINSTALLATION DE LA PORTE DU COMPARTIMENT CONGÉLATEUR

À l'aide d'un tournevis plat, enlevez le capuchon de finition qui se trouve du côté gauche (sur le dessus de la porte) et installez-le du côté droit.

Posez la porte du compartiment congélateur sur l'axe de la charnière centrale.

Avec votre main, soulevez la charnière supérieure et insérez son axe dans le trou de la porte. Puis, refermez la porte.

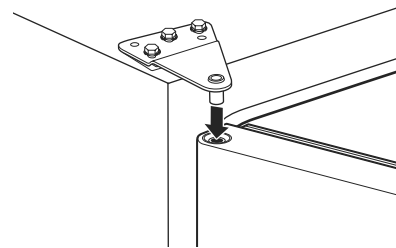

8 ALIGNEMENT DES PORTES

Alignez la porte du compartiment congélateur avec celle du compartiment réfrigérateur de manière à ce que l'espace entre les portes soit uniforme d'un bout à l'autre.

Serrez les vis de la charnière supérieure jusqu'à ce qu'elles soient bien ajustées. Puis, resserrez-les d'au moins 1/2 tour en utilisant vos deux mains.

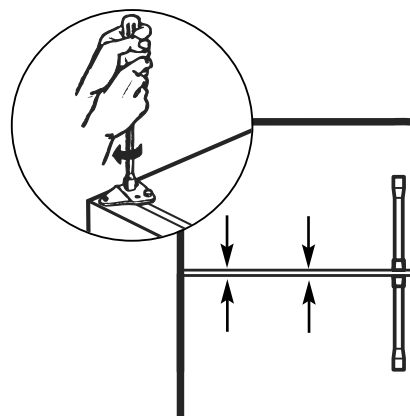

Installez le couvre-charnière sur la charnière supérieure.

Bruits de fonctionnement normaux

Sécurité



Les nouveaux réfrigérateurs produisent des bruits différents de ceux des anciens réfrigérateurs. Les réfrigérateurs modernes disposent de plus de fonctions et utilisent une technologie plus récente.

Entendez-vous ce que j'entends? Ces bruits sont tout à fait normaux.

Utilisation

BOURDONNEMENTS... APPELS D'AIR...

- Le nouveau compresseur à haute efficacité peut fonctionner plus rapidement et plus longtemps que celui de votre ancien réfrigérateur. Il se peut que vous entendiez un bourdonnement aigu ou un son modulé lors de son fonctionnement.
- Il se peut que vous entendiez un bruit d'appel d'air lorsque vous fermez les portes. Cela est dû à la stabilisation de la pression à l'intérieur du réfrigérateur.

VROMBISSEMENT



- Il se peut que vous entendiez les ventilateurs tourner très rapidement. Cela se produit lorsque le réfrigérateur est branché pour la première fois, que les portes sont fréquemment ouvertes ou qu'une grande quantité d'aliments est ajoutée dans le réfrigérateur ou le congélateur. Les ventilateurs aident au bon maintien des températures.

Installation

CLIQETIS, CLAQUEMENTS, CRAQUEMENTS et SIFFLEMENTS

- Il se peut que vous entendiez des craquements ou des claquements lorsque vous branchez le réfrigérateur pour la première fois. Cela se produit quand le réfrigérateur refroidit pour atteindre la température adéquate.
- Le compresseur peut être à l'origine de cliquetis ou de sifflements lorsque qu'il essaie de redémarrer (cela peut prendre jusqu'à 5 minutes).
- L'expansion et la contraction des serpentins de refroidissement pendant et après le dégivrage peuvent engendrer des craquements ou des claquements.
- Sur les modèles dotés d'une machine à glaçons, il se peut qu'après un cycle de production, vous entendiez le bruit des glaçons tombant dans le bac à glaçons.

BRUITS D'EAU



- Le flux du frigorigène à travers les serpentins de refroidissement peut produire un bruit de glouglou qui ressemble à de l'eau qui bout.
- De l'eau qui tombe sur l'élément chauffant de dégivrage peut être à l'origine de grésillements ou de bourdonnements durant le dégivrage.
- Il se peut que vous entendiez un bruit de goutte à goutte pendant le dégivrage, lorsque la glace sur l'évaporateur fond et s'écoule dans le plateau de dégivrage.
- La fermeture de la porte peut causer un bruit de glouglou dû à la stabilisation de la pression.

Dépannage

Service à la clientèle



Conseils de dépannage
Économisez temps et argent! Consultez le tableau suivant pour éviter tout appel de service qui ne serait pas nécessaire.

Problème	Causes possibles	Solutions
Le réfrigérateur ne fonctionne pas	Le réfrigérateur est en cours de dégivrage.	• Attendez environ 30 minutes pour que le dégivrage se termine.
	Le bouton de commande est à OFF (Arrêt).	• Positionnez le bouton de commande à un réglage de température.
	Le réfrigérateur est débranché.	• Insérez complètement la fiche dans la prise.
	Le fusible est grillé/le disjoncteur s'est déclenché.	• Remplacez le fusible ou réenclenchez le disjoncteur.
Vibration ou cliquetis (il est normal d'entendre une légère vibration)	Les pieds de mise à niveau avant doivent être ajustés.	• Reportez-vous à la section sur les pieds de mise à niveau.
Le moteur fonctionne pendant de longues périodes de temps ou se déclenche souvent. (Les réfrigérateurs modernes avec plus d'espace de rangement et un congélateur plus grand nécessitent un fonctionnement plus long. Ils se mettent en marche et s'arrêtent régulièrement pour maintenir des températures uniformes.)	Ceci est normal lorsque le réfrigérateur est branché pour la première fois.	• Attendez 24 heures pour que le réfrigérateur refroidisse complètement.
	Ceci est fréquent lorsqu'une grande quantité d'aliments est placée dans le réfrigérateur.	• Ceci est normal.
	La porte est restée ouverte.	• Vérifiez si un emballage empêche la fermeture de la porte.
	Temps très chaud ou ouvertures fréquentes de la porte.	• Ceci est normal.
Le compartiment réfrigérateur ou congélateur est trop chaud	La commande de la température n'est pas réglée à une température assez basse.	• Consultez la section À propos du bouton de commande du réfrigérateur.
	Temps chaud ou ouvertures fréquentes de la porte.	• Ajustez la commande de la température à un réglage plus froid. Consultez la section À propos du bouton de commande du réfrigérateur.
	La porte est restée ouverte.	• Vérifiez si un emballage empêche la fermeture de la porte.
Présence de givre ou de cristaux de glace sur les aliments congelés (la présence de givre à l'intérieur des emballages est normale)	La porte est restée ouverte.	• Vérifiez si un emballage empêche la fermeture de la porte.
	La porte est trop souvent ouverte ou reste ouverte trop longtemps.	
Les glaçons ont une odeur/un goût désagréable	L'odeur/le goût provient d'aliments qui ont une forte odeur.	• Emballez bien les aliments.
	L'intérieur du réfrigérateur doit être nettoyé.	• Consultez la section Entretien et nettoyage du réfrigérateur.
Les glaçons gèlent lentement	La porte est restée ouverte.	• Vérifiez si un emballage empêche la fermeture de la porte.
	La commande de la température n'est pas réglée à une température assez basse.	• Consultez la section À propos du bouton de commande du réfrigérateur.

Sécurité

Utilisation

Installation

Dépannage

Service à la clientèle

Avant de contacter un service de dépannage...



Dépannage

Problème	Causes possibles	Solutions
Le réfrigérateur sent mauvais	L'odeur provient d'aliments qui ont une forte odeur.	<ul style="list-style-type: none"> Les aliments qui dégagent une forte odeur doivent être bien emballés. Gardez une boîte de bicarbonate de soude ouverte dans le réfrigérateur et remplacez-la tous les trois mois.
	L'intérieur doit être nettoyé.	<ul style="list-style-type: none"> Consultez la section <i>Entretien et nettoyage du réfrigérateur</i>.
	Le plateau de dégivrage doit être nettoyé.	<ul style="list-style-type: none"> Consultez la section <i>Entretien et nettoyage du réfrigérateur</i>.
L'extérieur de l'appareil est humide	Ceci n'est pas rare lorsque le temps est humide.	<ul style="list-style-type: none"> Essuyez la surface du réfrigérateur.
L'intérieur de l'appareil est humide (l'humidité contenue dans l'air peut pénétrer à l'intérieur de l'appareil lorsque les portes sont ouvertes)	La porte est trop souvent ouverte ou reste ouverte trop longtemps.	
L'éclairage intérieur ne fonctionne pas	Absence de courant à la prise.	<ul style="list-style-type: none"> Remplacez le fusible ou réenclenchez le disjoncteur.
	L'ampoule est grillée.	<ul style="list-style-type: none"> Consultez la section <i>Remplacement de l'ampoule</i>.

Sécurité

Utilisation

Installation

Dépannage

Service à la clientèle

Please place in envelope and mail to:
Veuillez mettre dans une enveloppe et envoyez à :

**OWNERSHIP REGISTRATION
P.O. BOX 1780
MISSISSAUGA, ONTARIO
L4Y 4G1**

**(FOR CANADIAN CONSUMERS ONLY -
POUR RÉSIDENTS CANADIENS SEULEMENT)**



For Canadian
Customers



Pour les
consommateurs
canadiens

CUT ALONG THIS LINE AND RETURN CARD - THANKS
DÉCOUPEZ ICI ET ENVOYEZ LA FICHE - MERCI

OWNERSHIP REGISTRATION CERTIFICATE – FICHE D'INSCRIPTION DU PROPRIÉTAIRE			
Please register your product to enable us to contact you in the remote event a safety notice is issued for this product and to allow for efficient communication under the terms of our warranty, should the need arise.		Veuillez enregistrer votre produit afin de nous permettre de communiquer avec vous si jamais un avis de sécurité concernant ce produit était émis et de communiquer facilement avec vous en vertu de votre garantie, si le besoin s'en fait sentir.	
REGISTER ON-LINE: www.geappliances.ca		MAIL TO: P.O. BOX 1780, MISSISSAUGA	
ENREGISTREMENT SUR INTERNET À : www.electromenagersge.ca		POSTEZ À : ONTARIO, L4Y 4G1	
<input type="checkbox"/> MR. / M.	<input type="checkbox"/> MRS. / MME	FIRST NAME / PRÉNOM	LAST NAME / NOM
<input type="checkbox"/> MISS/MLE	<input type="checkbox"/> MS.		
STREET NO / N° RUE		STREET NAME / RUE	
		APT.NO/APP./RR#	
CITY / VILLE		PROVINCE	POSTAL CODE/CODE POSTAL
AREA CODE/IND. RÉG.	TELEPHONE/TÉLÉPHONE	E-MAIL/COURRIEL	
DID YOU PURCHASE A SERVICE CONTRACT FOR THIS APPLIANCE?		YES/OUI	<input type="checkbox"/> IF YES/SI OUI : EXPIRATION
AVEZ-VOUS ACHETÉ UN CONTRAT DE SERVICE POUR CET APPAREIL ?		NO/NON	<input type="checkbox"/> Y/A M DJ
NAME OF SELLING DEALER / NOM DU MARCHAND		MODEL / MODÈLE	
INSTALLATION DATE / DATE D'INSTALLATION Y/A M DJ		CORRESPONDENCE CORRESPONDANCE	<input type="checkbox"/> ENGLISH <input type="checkbox"/> FRANÇAIS
		SERIAL / SÉRIE	
<input type="checkbox"/> I do not wish to receive any promotional offers regarding this product. Je ne désire pas recevoir d'offres promotionnelles concernant ce produit.			

Garantie



Toutes les réparations sous garantie sont effectuées par nos Centres de réparation ou par nos réparateurs agréés Customer Care®. Pour faire la demande d'une réparation en ligne, visitez notre site à l'adresse www.electromenagersge.ca ou appelez au 1-800-561-3344. Veuillez avoir les numéros de série et de modèle de votre appareil à portée de main lorsque vous appelez pour obtenir du service.

Agrafez votre facture ici.
Une preuve de la date d'achat d'origine est requise pour bénéficier du service de réparation sous garantie.

Période de garantie : Mabe remplacera :

Un an
à compter de la date
d'achat d'origine

Toute pièce du réfrigérateur qui se révèle défectueuse en raison d'un vice de matériau ou de fabrication. Au cours de cette **garantie limitée d'un an**, Mabe fournira également, **sans frais**, toute la main-d'œuvre pour le remplacement de la pièce défectueuse à domicile.

Ce que Mabe ne couvre pas :

- Toute visite à votre domicile pour vous expliquer le fonctionnement de l'appareil.
- L'installation, la livraison ou l'entretien inadéquat de l'appareil.
- Toute défectuosité du produit attribuable à une utilisation abusive ou inadéquate, s'il a été utilisé à toute autre fin que celle pour laquelle il a été conçu, ou s'il a été utilisé à des fins commerciales.
- Les aliments avariés.
- Le remplacement des fusibles ou le réenclenchement du disjoncteur de votre domicile.
- Tout dommage causé après la livraison.
- Le remplacement de la cartouche du filtre à eau (le cas échéant) causé par une pression d'eau qui dépasse les limites spécifiées ou un remplacement causé par un excès de sédiments dans l'alimentation en eau.
- Le remplacement des ampoules (le cas échéant) ou de la cartouche du filtre à eau (le cas échéant) pour une autre raison que celles citées ci-dessus.
- Tout dommage au produit attribuable à un accident, un incendie, une inondation ou une catastrophe naturelle.
- Tout dommage accessoire ou indirect causé par des défaillances possibles de l'appareil.
- Tout produit auquel il n'est pas possible d'accéder pour effectuer les réparations nécessaires.

EXCLUSION DES GARANTIES IMPLICITES – Votre seul et unique recours est de faire réparer le produit dans le cadre de cette garantie limitée. Toute garantie implicite, incluant la garantie de qualité marchande ou d'adaptabilité du produit à un usage particulier, est limitée à un an ou à la période la plus courte autorisée par la loi.

Cette garantie est offerte à l'acheteur initial, ainsi qu'à tout propriétaire subséquent d'un produit acheté en vue d'une utilisation domestique au Canada.

Le service à domicile en vertu de cette garantie sera fourni dans les régions où ce service est offert et où il est raisonnable de le fournir.

Garant : Mabe Canada Inc., Burlington, ON L7R 5B6

Sécurité

Utilisation

Installation

Dépannage

Service à la clientèle

Service à la clientèle



Site Web des électroménagers GE

www.electromenagersge.ca

Vous avez des questions ou vous avez besoin d'aide concernant votre appareil? Consultez le site Web des électroménagers GE accessible 24 heures sur 24, tous les jours de l'année! Pour un service pratique encore plus rapide, vous pouvez maintenant télécharger des manuels, commander des pièces ou même faire une demande de réparation en ligne.



Demande de réparation

1-800-561-3344 ou www.electromenagersge.ca

Le service expert de réparation GE n'est qu'à un pas de chez vous. Demandez une réparation en ligne, peu importe la journée! C'est pratique! Vous pouvez également téléphoner au 1-800-561-3344 durant les heures normales de bureau.



Centre de conception universelle

www.electromenagersge.ca

GE soutient la conception universelle : des produits, des services et des milieux de vie à la portée de tous, quels que soient leur âge, leur taille ou leurs capacités mentales et physiques. Nous avons conscience qu'il est nécessaire d'adapter la conception de nos produits à toute la variété de capacités et d'handicaps physiques et mentaux existants. Pour plus de détails sur les applications de conception universelle de GE, dont la conception de cuisines pour les personnes atteintes d'un handicap, consultez notre site Web dès aujourd'hui.



Garanties prolongées

1-888-261-2133 ou www.electromenagersge.ca

Procurez-vous une garantie prolongée GE et informez-vous au sujet des rabais spéciaux offerts tout au long de la durée de votre garantie. Vous pouvez vous la procurer en ligne en tout temps ou en téléphonant au 1-888-261-2133 durant les heures normales de bureau. Les services à domicile GE seront toujours disponibles après expiration de votre garantie.

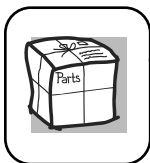

Pièces et accessoires

1-800-661-1616 ou www.electromenagersge.ca

Les personnes ayant les compétences requises pour réparer elles-mêmes leurs appareils peuvent directement recevoir des pièces ou des accessoires à domicile (les cartes VISA, MasterCard et Discover sont acceptées). Commandez en ligne dès aujourd'hui, 24 heures sur 24, ou en téléphonant au 1-800-661-1616 durant les heures normales de bureau.

Les instructions contenues dans le présent manuel comportent des procédures que tout utilisateur peut effectuer. Les autres types de réparation doivent généralement être confiés à un technicien qualifié. Utilisez de prudence, car une réparation ou un entretien mal effectué peut rendre l'utilisation de l'appareil dangereuse.



Contactez-nous

www.electromenagersge.ca

Si vous n'êtes pas satisfait du service après-vente de GE, communiquez avec nous sur notre site Web en fournissant tous les détails et votre numéro de téléphone, ou écrivez à :

Director, Consumer Relations
Mabe Canada Inc.
Suite 310, 1 Factory Lane
Moncton, NB E1C 9M3



Enregistrez votre appareil

www.electromenagersge.ca

Enregistrez votre nouvel appareil en ligne — au moment qui vous convient le mieux! L'enregistrement de votre produit dans les délais prescrits permet une meilleure communication et un service rapide, selon les modalités de votre garantie, si besoin est. Vous pouvez également envoyer par courrier la carte d'enregistrement préimprimée qui se trouve dans l'emballage de votre appareil.

Free Manuals Download Website

<http://myh66.com>

<http://usermanuals.us>

<http://www.somanuals.com>

<http://www.4manuals.cc>

<http://www.manual-lib.com>

<http://www.404manual.com>

<http://www.luxmanual.com>

<http://aubethermostatmanual.com>

Golf course search by state

<http://golfingnear.com>

Email search by domain

<http://emailbydomain.com>

Auto manuals search

<http://auto.somanuals.com>

TV manuals search

<http://tv.somanuals.com>