

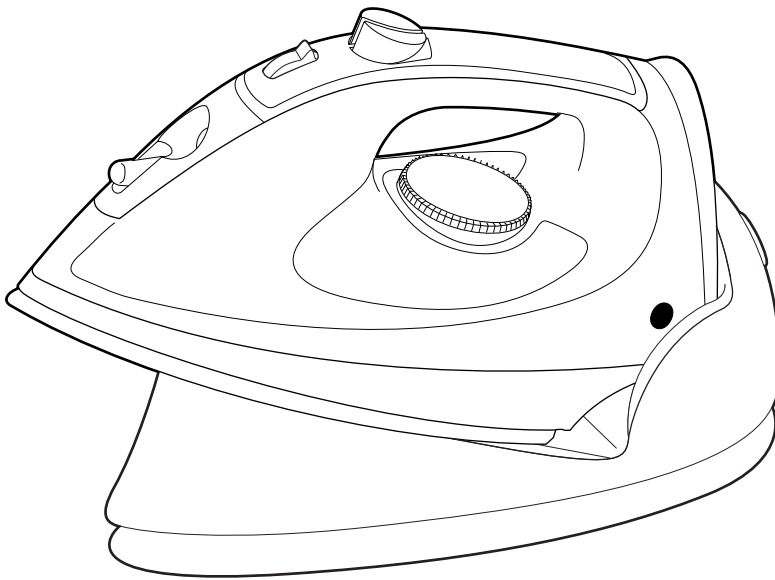

Cord-Free Iron



NOTE: This cord-free iron is **NOT** a rechargeable device. The iron cannot be continuously used without replacing it on the power base.

Important Safety Instructions	2	Using Your Iron	5
Parts and Features	3	Caring for Your Iron	6
Cord-Free Ironing	3	Troubleshooting	6
Features	4	Customer Assistance	7

For Customer Assistance Please Call: 1-877-207-0923

840096400

IMPORTANT SAFETY INSTRUCTIONS

When using your flatiron, basic safety precautions should always be followed, including the following:

READ ALL INSTRUCTIONS BEFORE USING

1. Use iron only for its intended use.
2. To protect against risk of electric shock, do not immerse the iron, power base, cord or plug in water or other liquids.
3. The iron should always be turned to OFF before plugging or unplugging from outlet. Never yank cord to disconnect from outlet; instead, grasp plug and pull to disconnect.
4. Do not allow cord to touch hot surfaces. Let iron cool completely before putting away. Loop cord loosely around the cord wrap area when storing.
5. Always remove iron from the power base when filling with water or emptying.
6. Always disconnect base from electrical outlet when not in use.
7. Do not operate iron with a damaged cord or if the iron or power base has been dropped or damaged. To avoid the risk of electric shock, do not disassemble the iron. Call our toll-free customer assistance number for information on examination, repair or electrical or mechanical adjustment. Incorrect reassembly can cause a risk of electric shock when the iron is used.
8. Close supervision is necessary for any appliance being used by or near children. Do not leave iron or power base unattended while connected or on an ironing board.
9. Burns can occur from touching hot metal parts, hot water, or steam. Use caution when you turn a steam iron upside down – there may be hot water in the reservoir.

SPECIAL INSTRUCTIONS

1. To avoid a circuit overload, do not operate another high wattage appliance on the same circuit.
2. If an extension cord is absolutely necessary, a 12-ampere cord should be used. Cords rated for less amperage may overheat. Care should be taken to arrange the cord so that it cannot be pulled or tripped over.

SAVE THESE INSTRUCTIONS!

Consumer Safety Information

This product is intended for household use only.

This appliance is equipped with a polarized plug. This type of plug has one blade wider than the other. The plug will fit into an electrical outlet only one way. This is a safety feature intended to help reduce the risk of electrical shock. If you are unable to insert the plug into the outlet, try reversing the

plug. If the plug should still fail to fit, contact a qualified electrician to replace the obsolete outlet. Do not attempt to defeat the safety purpose of the polarized plug by modifying the plug in any way.

Use the iron on an ironing board. Ironing on any other surface may damage that surface.

Before First Use

- Steam vents should be cleaned before first use. Prepare iron for steam ironing, then iron over an old cloth for a few minutes while letting the iron steam. This will clean the vents.
- Many irons spit or sputter during the first few uses with tap water. This happens as the steam chamber becomes conditioned. This will stop after a few uses.
- During first use of the iron, it may appear to smoke. This will stop and does not indicate a defect or hazard.

Parts and Features

- 1** Spray/Blast Buttons
- 2** Adjustable Steam Switch
- 3** Water Tank Opening
- 4** Spray Nozzle
- 5** Water Window
- 6** Temperature Control Dial
- 7** Soleplate
- 8** Re-heat Light
- 9** Heel Rest
- 10** Power Base
- 11** Reheating Light
- 12** Power/Reset Light Button
- 13** Cord Wrap

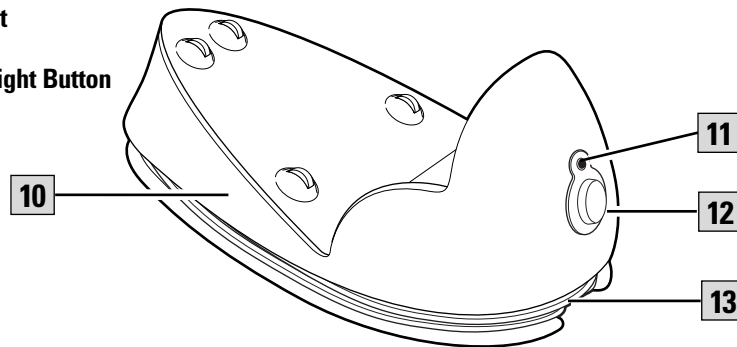
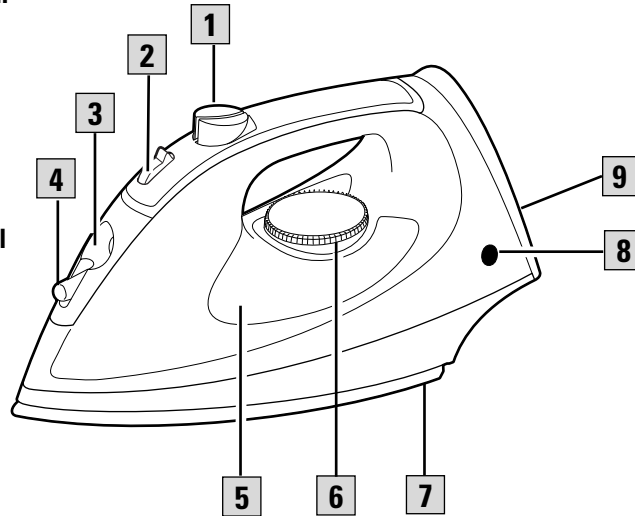

Cord-Free Ironing

1. Unwind power base cord and plug base into electrical outlet. Place power base on ironing board or other surface suitable for ironing.
2. Set Temperature Control Dial to desired setting. Let the iron preheat for **three** minutes or until the Reheating Light **11** goes off.
3. Remove iron from base and begin ironing fabric.
NOTE: For best performance ALWAYS place iron on power base when iron is not in use, even if only for a few seconds.
4. When finished ironing one section of fabric, place iron back on base while repositioning fabric. Or if Re-heat Light **8** comes on, place iron back on base to reheat.

Features

Adjustable Steam Switch – This switch provides minimum steam for wool or maximum steam for linen. Set the switch to  to change to Dry Iron.

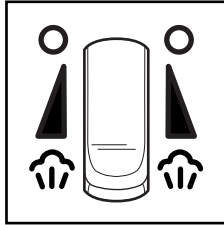

Spray and Blast of Steam Buttons – Push Blast Button for an extra blast of steam. Push Spray Button to release a fine spray of water for difficult wrinkles in cotton or linen.

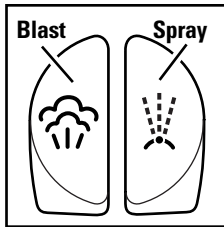

Reheating Light – This light comes on when the iron is drawing power from the base. The iron may be used even when this light is on, but for best results, wait for this light to go off before removing iron from base.

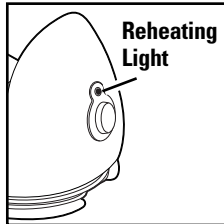

Power/Reset Light Button – Light comes on when the base is plugged in and remains on for approximately one hour. After one hour, the light goes off and the iron will turn off. Push the button to turn the power base back on for another hour of ironing.

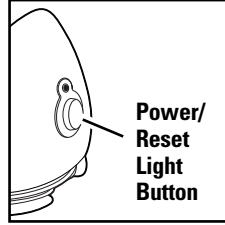

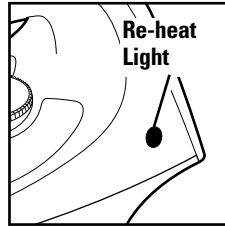

Re-heat Light – This light comes on when the base is first plugged in and will go off after the iron is ready to use. If this light flashes during use, return the iron to the base until the light goes off again. When this light begins to flash, it will automatically shut off the steam function.



NOTE: A popping sound in the iron when the Reheat Light goes on or off is the anti-drip system. This is normal.

Fabric Setting Chart

Steam Setting	Temperature Setting	Ironing Instructions
 Dry Iron	Off	
	Nylon, Acrylic	Dry iron using spray if necessary.
	Silk	Dry iron on the wrong side of the fabric.
  Steam Range	Wool	Use a press cloth and steam iron on the wrong side of fabric.
	Polyester	Iron while fabric is still damp.
	Rayon	Iron using spray if necessary.
	Cotton, Linen	For cotton, iron while still damp or use spray. For linen, iron fabric on wrong side.

Using Your Iron

To Dry Iron

1. Plug power base into outlet.
2. Set the Adjustable Steam Switch to **○** (the Dry Iron position).



3. Turn Temperature Control Dial

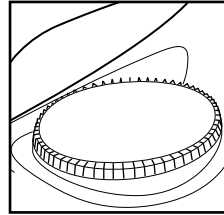

to desired temperature. Allow **three** minutes for iron to reach desired temperature.

4. To turn iron Off, turn Temperature Control Dial to Off and unplug power base.

To Steam Iron

NOTE: Do not attempt to fill iron while in power base.

1. Remove iron from power base. Using a cup, slowly pour 6 ounces ($\frac{3}{4}$ cup) of tap water into water tank opening. Do not fill iron directly from the faucet.

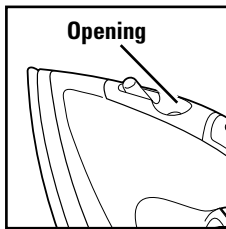

2. Plug power base into outlet.
3. Turn the Temperature Control Dial to desired fabric setting in the steam range.
4. Allow **three** minutes for the iron to reach desired temperature.
5. Set Adjustable Steam Switch to the recommended steam level. See "Fabric Setting Chart" on page 4.

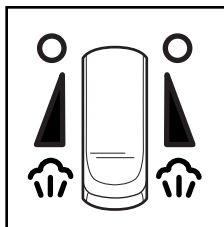

6. To turn iron off, set Adjustable Steam Switch to **○** (Dry Iron). Turn the Temperature Control Dial to Off and unplug iron from base.
7. Empty water from the iron following directions in "Caring for Your Iron."

NOTES

- When first steaming from an empty iron, up to 20 seconds may be needed before the iron begins to steam.
- For best results, always return the iron to the power base when not in use, even if only for a few seconds.

Water

For best steam performance, use ordinary tap water. If you have extremely hard water, alternate between tap water and distilled water for use in the iron.

Caring for Your Iron

Iron

1. The water tank of your iron should be emptied after each use. Turn Temperature Control Dial to Off. Unplug the power base and hold iron over a sink. Slowly tilt pointed end of iron down over sink. Water will run out of water tank opening.
2. After iron has completely cooled, wrap cord around the cord wrap and place the iron on the base. Do not store iron lying flat on soleplate.

Soleplate

1. Never iron over zippers, pins, metal rivets, or snaps, as these may scratch the soleplate.
2. To clean occasional build-up on the soleplate, wipe with a sudsy cloth. Do not use abrasive cleansers or metal scouring pads.
3. Always store iron upright in the heel rest position or resting on power base.

Troubleshooting

PROBLEM	Things TO CHECK
Iron won't heat.	<ul style="list-style-type: none"> • Is the power base plugged in and the outlet working? Check the outlet by plugging in a lamp. • Is the Temperature Control Dial turned to a fabric setting? • If auto shutoff model, is the Power/Reset Light illuminated? If not, push to reset.
Water is leaking out of the iron.	<ul style="list-style-type: none"> • Do not overfill the water tank. • If steam ironing, is Adjustable Steam Switch in a steam position that matches the Temperature Control Dial steam range? Did the iron have enough time to preheat? • If dry ironing, make sure the Adjustable Steam Switch is in the DRY IRON position.
Iron won't steam.	<ul style="list-style-type: none"> • Check the water level. • Is the Adjustable Steam Switch in the STEAM position? • Has the iron had enough time to preheat?
Iron leaves spots on clothing.	<ul style="list-style-type: none"> • ALWAYS empty the water tank of the iron after using. Water left in the tank may discolor clothing and soleplate.
Wrinkles not removed.	<ul style="list-style-type: none"> • Check Temperature Control Dial is set to correct fabric.
Iron too hot.	<ul style="list-style-type: none"> • Check Temperature Control Dial and set to lower setting. Let iron cool down 5 minutes before continuing.
Iron does not stay hot long enough.	<ul style="list-style-type: none"> • Ironing at a reduced temperature setting and/or at a reduced steam setting will increase the time before the iron needs to be returned to the base for reheating.

Customer Assistance

If you have a claim under this warranty, please call our Customer Assistance Number. For faster service please have model, series, and type numbers ready for operator to assist you. These numbers can be found on the bottom of the iron base.

MODEL: _____ **TYPE:** _____ **SERIES:** _____

Customer Assistance Number 1-877-207-0923

Keep this number for future reference!

E-mail inquiries: www.gehousewares.com

Two-Year Limited Warranty

What does your warranty cover?

- Any defect in material or workmanship.

For how long after the original purchase?

- Two years.

What will we do?

- Provide you with a new one.

How do you make a warranty claim?

- Save your receipt.
- Properly pack your unit. We recommend using the original carton and packing materials.
- Return the product to your nearest WAL*MART store or call Customer Assistance at 1-877-207-0923.

What does your warranty not cover?

- Glass parts, glass containers, cutter/strainer, blades and/or agitators.
- Commercial use or any other use not found in printed directions.
- Damage from misuse, abuse, or neglect.
- Products purchased or serviced outside the USA.

How does state law relate to this warranty?

- This warranty gives you specific legal rights, and you may also have other rights which vary from state to state.
- WAL*MART expressly disclaims all responsibility for consequential damages or incidental losses caused by use of this appliance. Some states do not allow this exclusion or limitation of incidental or consequential losses so the foregoing disclaimer may not apply to you.

What if you purchased your product in the U.S., Canada or Mexico and encounter a problem while using it outside the country of purchase?

- The warranty is valid only in the country of purchase and if you follow the warranty claim procedure as noted.



is a trademark of
General Electric Company
and is used under license by
WAL*MART Stores, Inc.
Bentonville, AR 72716

WAL*MART Stores, Inc.
Bentonville, AR 72716

8400964000

6/02

7



Plancha inalámbrica

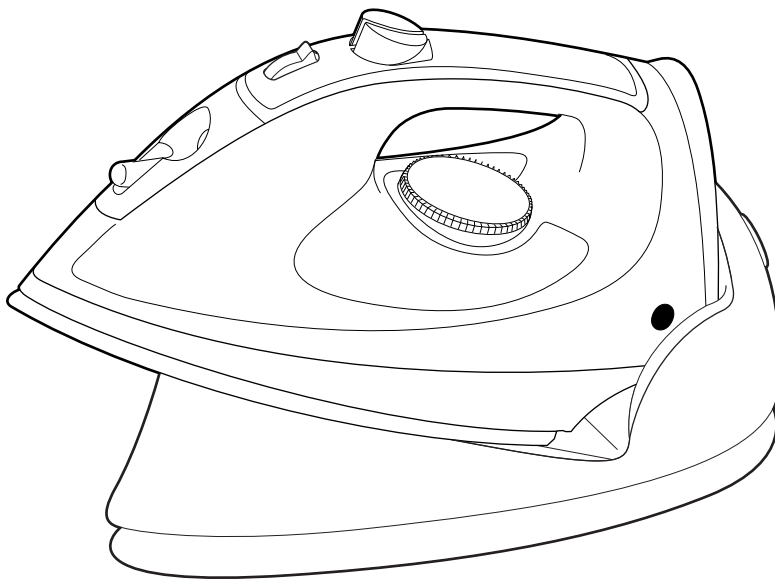

NOTA: Esta plancha sin cable **NO** es un dispositivo recargable. No puede usarse la plancha continuamente sin volver a colocarla sobre la base de energía.

Instrucciones importantes de seguridad	2	Uso de su plancha	6
Piezas y características.....	3	Cuidado de su plancha.....	7
Cómo planchar sin cable	4	Localización de fallas.....	8
Características	4	Asistencia al cliente	9

Para comunicarse con Asistencia al Cliente, llame al 1-877-207-0923

840096400

INSTRUCCIONES IMPORTANTES DE SEGURIDAD

Cuando use su plancha de hierro, es importante seguir todas las precauciones de seguridad básicas que incluyen lo siguiente:

LEA TODAS LAS INSTRUCCIONES ANTES DE USARLA

1. Use la plancha solamente para la aplicación indicada.
2. Para protegerse contra el riesgo de choque eléctrico, no sumerja la plancha, ni la base de energía, ni el cable ni el enchufe en agua ni en ningún otro líquido.
3. Siempre se debe apagar la plancha (OFF) antes de enchufarla o desenchufarla del tomacorriente. Nunca tire del cable para desenchufarla del tomacorriente; en cambio, agarre el enchufe y tire para desconectar.
4. No permita que el cable toque las superficies calientes. Deje que la plancha se enfríe completamente antes de guardarla. Enrolle el cable holgadamente alrededor del espacio para envolver el cable para guardarla.
5. Siempre saque la plancha de la base de energía cuando la llene con agua o la vacíe.
6. Siempre desconecte la base del tomacorriente cuando no la esté usando.
7. No opere la plancha con un cable dañado o si la plancha o la base de energía se ha caído o está averiada. Para evitar el riesgo de choque eléctrico no desarme la plancha. Llame a nuestro número gratis de asistencia al cliente para obtener información respecto a su revisión, reparación o ajuste eléctrico o mecánico. El ensamble incorrecto puede causar un riesgo de choque eléctrico al usar la plancha.
8. Se requiere una supervisión rigurosa cuando los niños utilicen aparatos o éstos se estén utilizando cerca de ellos. No deje la plancha ni la base de energía sin supervisión cuando esté conectada o sobre una tabla de planchar.
9. Pueden ocurrir quemaduras si se tocan partes metálicas calientes, agua caliente o vapor. Tenga cuidado cuando invierta la plancha de vapor ya que puede haber agua caliente en el depósito.

INSTRUCCIONES ESPECIALES

1. Para evitar una sobrecarga del circuito, no opere otro aparato electrodoméstico de alto vataje en el mismo circuito.
2. Si es absolutamente necesario usar un cable de alargue, se deberá usar un cable de 12 amperios. Los cables con una clasificación nominal de menor amperaje pueden recalentarse. Es importante utilizar cautela para arreglar el cable de manera que no se pueda tirar del mismo ni tropezarse.

¡GUARDE ESTAS INSTRUCCIONES!

Información para la seguridad del consumidor

Este aparato ha sido diseñado solamente para uso doméstico.

Este aparato viene equipado con un enchufe polarizado. Este tipo de enchufe tiene una clavija más ancha que la otra. El enchufe encajará en un tomacorriente de una sola manera. Esta es una propiedad de seguridad destinada a reducir el riesgo de choque eléctrico. Si no puede introducir el enchufe en el tomacorriente, trate de invertir el enchufe.

Si aún no encaja, comuníquese con un electricista competente para cambiar el tomacorriente obsoleto. No trate de hacer caso omiso del propósito de seguridad del enchufe polarizado modificándolo de alguna manera.

Use la plancha sobre una tabla de planchar. Si se plancha sobre cualquier otra superficie es posible que se cause daño a la misma.

Antes del primer uso

- Antes de usar la plancha por primera vez, es importante limpiar los orificios de vapor. Prepare la plancha para planchar con vapor, luego planche sobre un paño viejo durante unos minutos mientras deja que la plancha produzca vapor. Esto limpiará los orificios.
- Muchas planchas chisporrotean o salpican durante las primeras aplicaciones con agua corriente. Esto sucede porque la cámara de vapor se está acondicionando y no sucederá más después de varias aplicaciones.
- Cuando use la plancha por primera vez puede parecerle que sale humo. Esto dejará de suceder y no indica que haya defectos o algún peligro.

Piezas y características

1 Botones de rocío/golpe de vapor

2 Interruptor de vapor ajustable

3 Apertura del tanque de agua

4 Boca de rocío

5 Ventana de agua

6 Control de temperatura

7 Suela

8 Luz indicadora de recalentamiento

9 Base de descanso

10 Base de energía

11 Luz de recalentamiento

12 Luz de encendido/reposición

13 Espacio para envolver el cable

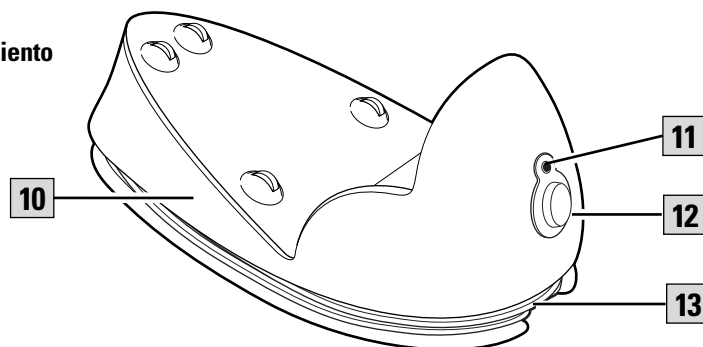
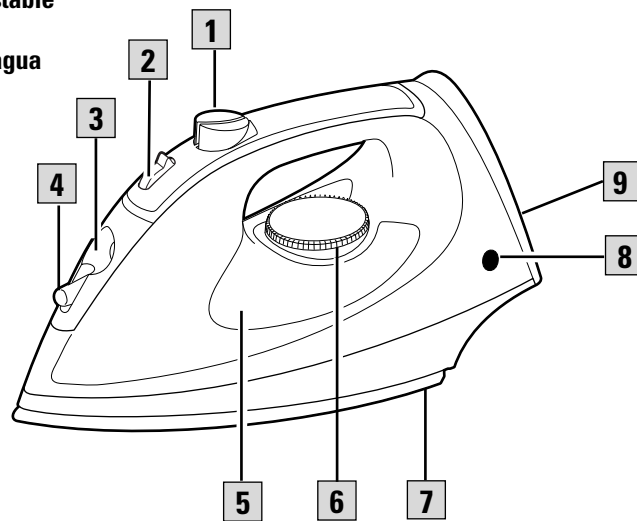

Cómo planchar sin el cable

1. Desenrolle el cable de la base de energía y enchufe la base en el tomacorriente. Coloque la base de energía sobre la tabla de planchar u otra superficie que sea adecuada para planchar.
2. Fije el control de temperatura en la graduación deseada. Deje que la plancha se precaliente por tres minutos o hasta que se apague la luz de recalentamiento **8**.
3. Remueva la plancha de la base y comience a planchar la tela.
NOTA: Para el mejor funcionamiento, SIEMPRE coloque la plancha sobre la base de energía cuando la plancha no esté en uso, aún si fuera por unos pocos segundos.
4. Cuando haya terminado de planchar una parte de la tela, vuelva a colocar la plancha sobre la base mientras reposicione la tela. O si se enciende la Luz de recalentamiento **8**, coloque la plancha nuevamente sobre la base para volver a calentarla.

Características

Interruptor de vapor ajustable – Este

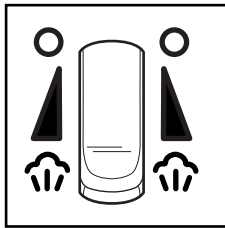

interruptor le proporciona el mínimo de vapor para lana o el máximo de vapor para el lino. Fije el interruptor en **O** para cambiar a planchado en seco.

Botones de rocío y golpe de vapor –

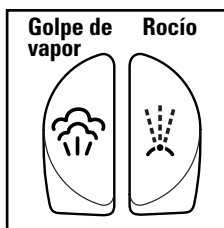

Presione el botón de golpe de vapor para un golpe extra de vapor. Presione el botón de rocío para liberar un rocío fino de agua para las arrugas difíciles de sacar en

prendas de algodón o lino.

Luz de recalentamiento – Esta luz se

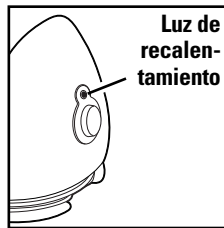

enciende cuando la plancha está recibiendo energía de la base. La plancha puede usarse aún cuando la luz esté encendida, pero para obtener mejores resultados

espere a que esta luz se apague antes de remover la plancha de la base.

Características (cont.)

Luz de encendido/reposición – La luz se enciende cuando se enchufa la base y permanece encendida por una hora aproximadamente. Después de una hora, la luz y la plancha se apagará. Empuje el botón para volver a encender la base de energía y de esta manera obtener una hora más de planchado.





Luz indicadora de recalentamiento – Esta luz se enciende cuando se enchufa la base, y se apagará cuando la plancha esté lista para ser usada. Si esta luz destella cuando se está usando, devuelva la plancha a la base hasta que se apague nuevamente la luz. Cuando esta luz comienza a destellar, se apagará automáticamente la función de vapor.



NOTA: Si se produce un sonido como un estallido cuando se enciende o se apaga la luz indicadora de recalentamiento, es el sistema antigoteo. Esto es normal.

Tabla de graduaciones de las telas

Graduación de vapor	Graduación de temperatura	Instrucciones de planchado
 Seco	Apagado	
	Nilón, Acrílico	Planchado en seco usando rocío si es necesario.
	Seda	Planchado en seco del lado inverso de la tela.
 Vapor	Lana	Use un paño de planchar y planche con vapor del lado inverso de la tela.
	Poliéster	Planche mientras la tela está aún húmeda.
	Rayón	Planche usando rocío si es necesario.
	Algodón, Hilo	Para algodón, planche cuando aún está húmedo o use rocío. Para hilo, planche del lado inverso de la tela.

Uso de su plancha

Cómo planchar en seco

1. Enchufe la base de energía en el tomacorriente.
2. Fije el interruptor de vapor ajustable en **O** (la posición de planchado en seco).

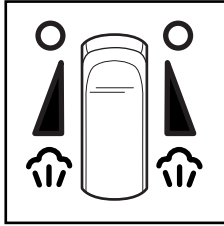

en **O** (la posición de planchado en seco).

3. Gire el control de temperatura a la temperatura deseada. Deje que transcurran **tres minutos** para que la plancha alcance la temperatura deseada.

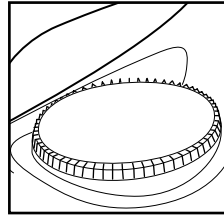

4. Para apagar la plancha, gire el control de temperatura a la posición de apagado y desenchufe la base de energía.

Cómo planchar al vapor

NOTA: No intente llenar la plancha mientras esté en la base de energía.

1. Remueva la plancha de la base de energía. Usando una taza, vierta lentamente 6 onzas ($\frac{3}{4}$ taza) de agua corriente en la apertura del tanque de agua. No llene la plancha directamente del grifo.

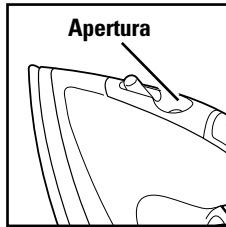

2. Enchufe la base de energía en el tomacorriente.
3. Gire el control de temperatura a la graduación deseada de la tela en el rango de vapor.
4. Deje que transcurran **tres minutos** para que la plancha alcance la temperatura deseada.

5. Fije el interruptor de vapor ajustable en el nivel de vapor recomendado. Vea "Tabla de graduaciones de las telas", en la página 5.

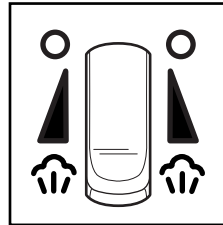

6. Para apagar la plancha, fije el interruptor de vapor ajustable en **O** (Planchado en seco). Gire el control de temperatura en la posición de apagado y desenchufe la plancha de la base.
7. Vacíe el agua de la plancha siguiendo las instrucciones en "Cuidado de su plancha".

Cómo planchar al vapor (continuación)

NOTAS

- Cuando planche al vapor por primera vez con una plancha vacía, puede ser necesario que transcurran hasta 20 segundos antes de que la plancha comience a emitir vapor.
- Para obtener mejores resultados, siempre devuelva la plancha a la base de energía cuando no la esté usando, aún si es solamente por unos pocos segundos.

Agua

Para el mejor funcionamiento del vapor, use agua corriente del grifo. Si el agua en su zona es extremadamente dura, puede alternar entre agua corriente y agua destilada para usar en la plancha.

Cuidado de su plancha

Plancha

1. El tanque de agua de su plancha debe vaciarse después de cada uso. Gire el control de temperatura a la posición de apagado. Desenchufe la base de energía y sostenga la plancha sobre un fregadero. Incline lentamente la punta de la plancha hacia abajo sobre el fregadero. El agua saldrá de la apertura del tanque de agua.
2. Después de que la plancha se haya enfriado completamente, enrolle el cable alrededor del espacio para envolver el cable y coloque la plancha sobre la base. No guarde la plancha sobre su suela.

Suela

1. Nunca planche sobre cierres de cremallera, alfileres, remaches metálicos o broches, ya que éstos pueden rayar la suela.
2. Para limpiar la acumulación ocasional de la suela, limpie con un paño jabonoso. No use productos de limpieza abrasivos ni esponjillas metálicas.
3. Siempre guarde la plancha en posición vertical sobre la base de descanso o sobre la base de energía.

Localización de fallas

PROBLEMA

Elementos que SE DEBEN CHEQUEAR

La plancha no se calienta.

- ¿Está la base de energía enchufada y funciona el tomacorriente? Chequee el tomacorriente enchufando una lámpara.
- ¿Se ha colocado el Control de Temperatura en una graduación para tela?
- Si es un modelo de cierre automático, ¿está la Luz de Reposición iluminada? Si no lo está, presione para reposicionar.

Hay una fuga de agua desde la plancha.

- No llene demasiado el tanque de agua.
- Si está planchando con vapor, ¿está el Interruptor de Vapor Ajustable en una posición de vapor que coincida con la graduación de vapor del Control de temperatura? ¿Permitió suficiente tiempo para que la plancha se precalentara?
- Si está planchando en seco, asegúrese de que el Interruptor de Vapor Ajustable esté en la posición de **PLANCHADO EN SECO**.

La plancha no produce vapor.

- Chequee el nivel del agua.
- ¿Está el Interruptor de Vapor Ajustable en la posición de VAPOR?
- ¿Ha permitido suficiente tiempo para que la plancha se precaliente?

La plancha deja manchas en la ropa.

- SIEMPRE vacíe el tanque de agua de la plancha después de usarla. El agua que permanece en el tanque puede decolorar la ropa y la suela.

No se eliminan las arrugas.

- Verifique que el Control de Temperatura esté en la graduación correcta según la tela.

La plancha está demasiado caliente.

- Chequee el Control de Temperatura y colóquelo en la temperatura más baja. Deje que la plancha se enfríe por 5 minutos antes de continuar.

La plancha no permanece caliente por mucho tiempo.

- El planchar en una graduación reducida de temperatura y/o en una graduación reducida de vapor incrementará el tiempo antes de que la plancha necesite volver a la base para volver a calentarse.

Asistencia al cliente

Si desea hacer un reclamo bajo esta garantía, sírvase llamar a nuestro Número de Asistencia al Cliente. Para un servicio más rápido es importante que tenga los números del modelo, la serie y el tipo listos para que el operador lo pueda ayudar. Estos números se pueden encontrar en la parte inferior de la base de su plancha.

MODELO: _____ **TIPO:** _____ **SERIE:** _____

Número de Asistencia al Cliente: 1-877-207-0923

¡Guarde este número para referencia futura!

Solicitud de información por e-mail: www.gehousewares.com

Garantía Limitada de Dos Años

¿Qué cubre su garantía?

- Todo defecto de material o mano de obra.

¿Por cuánto tiempo después de la compra inicial?

- Dos años.

¿Qué haremos?

- Le suministraremos una unidad nueva.

¿Cómo hacer un reclamo bajo garantía?

- Guarde su recibo.
- Empaque su unidad debidamente. Recomendamos usar la caja y los materiales de empaque originales.
- Devuelva el producto a su tienda WAL*MART más cercana o llame al Número de Asistencia al Cliente al 1-877-207-0923.

¿Qué es lo que la garantía no cubre?

- Partes de vidrio, envases de vidrio, cortador/colador, cuchillas y/o agitadores.
- Uso comercial o cualquier otro uso que no se encuentre en las instrucciones impresas.
- Daños debido al mal uso, abuso, o negligencia.
- Productos comprados o reparados fuera de los Estados Unidos.

¿Cuál es la relación entre las leyes estatales y esta garantía?

- Esta garantía le otorga derechos legales específicos, y es posible que usted también tenga otros derechos que varían de un estado al otro.
- WAL*MART expresamente niega toda responsabilidad por daños consecuentes o pérdidas incidentales causadas por el uso de este aparato. Ciertos estados no permiten esta exclusión o limitación de pérdidas incidentales o consecuentes de manera que es posible que el descargo de responsabilidad que antecede no corresponda en su caso.

¿Qué sucede si usted adquirió su producto en los Estados Unidos, Canadá o México y encuentra un problema cuando lo está usando fuera del país de compra?

- La garantía es válida solamente en el país de compra y si usted sigue el procedimiento de reclamo bajo garantía que se indica.



es una marca de comercio
de General Electric Company
usada bajo licencia por
WAL*MART Stores, Inc.
Bentonville, AR 72716

840096400

WAL*MART Stores, Inc.
Bentonville, AR 72716

6/02

9

Free Manuals Download Website

<http://myh66.com>

<http://usermanuals.us>

<http://www.somanuals.com>

<http://www.4manuals.cc>

<http://www.manual-lib.com>

<http://www.404manual.com>

<http://www.luxmanual.com>

<http://aubethermostatmanual.com>

Golf course search by state

<http://golfingnear.com>

Email search by domain

<http://emailbydomain.com>

Auto manuals search

<http://auto.somanuals.com>

TV manuals search

<http://tv.somanuals.com>