

Owner's Manual

Compactor

ZCGS150

ZCGP150



Monogram®

Introduction

Your new Monogram compactor makes an eloquent statement of style, convenience and kitchen planning flexibility. Whether you chose it for its purity of design, practical features or assiduous attention to detail—or for all of these reasons—you'll find that your Monogram compactor's superior blend of form and function will delight you for years to come.

The information on the following pages will help you operate and maintain your compactor properly.

If you have any other questions, visit our Website at: ge.com

Contents

Appliance Registration	3, 15, 16	Problem Solver	11
Care and Cleaning	10	Safety Instructions	4-5
Consumer Services	3, 13	Warranty	12
Model and Serial Number Location	3		
Operating Instructions	6-9		
Features	6		
Using the Trash Compactor	7-9		
Trash Bag Installation	7		
Loading	8		
Compacting	8		
Removing a Full Trash Bag	9		

*Before
using
your
compactor*

Read this manual carefully. It is intended to help you operate and maintain your new compactor properly.
Keep it handy for answers to your questions.

If you don't understand something or need more help, there is a list of toll-free consumer service numbers included on the Consumer Services page in the back section of this manual.

OR

Visit our Website at: **ge.com**

*Write
down the
model &
serial
numbers*

You can locate your model and serial numbers on the label on the front of the frame.

Before sending in the card, please write these numbers here:

Model Number

Serial Number

Use these numbers in any correspondence or service calls concerning your compactor.

*If you received
a damaged
compactor*

Immediately contact the dealer (or builder) that sold you the compactor.

*Save time
& money*

Before you request service, check the Problem Solver in the back of this manual.

It lists causes of minor operating problems that you can correct yourself.

*If you
need service*

To obtain service, see the Consumer Services page in the back of this manual.

We're proud of our service and want you to be pleased. If for some reason you are not happy with the service you receive, here are steps to follow for further help.

FIRST, contact the people who serviced your appliance. Explain why you are not pleased. In most cases, this will solve the problem.

NEXT, if you are still not pleased, contact us on our website, write all the details—including your phone number—or write to:

Manager, Customer Relations
GE Appliances
Appliance Park
Louisville, KY 40225

IMPORTANT SAFETY INSTRUCTIONS

READ ALL INSTRUCTIONS BEFORE USING

▲ WARNING!

For your safety, the information in this manual must be followed to minimize the risk of fire, explosion, electric shock, or to prevent property damage, personal injury, or death.

PROPER INSTALLATION AND MAINTENANCE

This compactor must be properly installed and located in accordance with the Installation Instructions before it is used. If you did not

receive an Installation Instructions sheet with your compactor, you can receive one by visiting our Website at ge.com.

SAFETY PRECAUTIONS

When using electrical appliances, basic safety precautions should be followed, including the following:

- This compactor is for household use only. Use this appliance only for its intended purpose as described in this Owner's Manual.
- Close supervision is necessary when any appliance is operated near children. Do not allow the compactor to be used as a toy, or to run unattended at any time.
- Turn the knob to **OFF** and remove it when not compacting trash. This will help prevent anyone from tampering with the compactor or children from operating it.
- Do not push trash into the drawer with hands or feet. Trash might contain broken glass, sharp pieces of metal or other sharp objects that might cause injury.
- When removing or carrying the trash bag, keep the bag away from your body. Sharp objects may have pierced it.
- Be careful when cleaning the inside of the cabinet or trash drawer. Glass fragments may be stuck to the ram, imbedded in the drawer surface or lying in the bottom of the cabinet.
- Do not install or store compactor where it will be exposed to outside conditions.
- Make sure the compactor is properly installed and leveled on a floor that can support its weight.
- Do not touch moving parts.
- Do not compact food waste such as raw meat and fish, rinds, personal hygiene items and disposable diapers. These items create very strong odors and should not go into the compactor.
- Do not use as a freestanding unit. Use only as a built-in unit.

PRECAUTIONS AGAINST UNREASONABLE USE OF YOUR COMPACTOR:

- Never compact shotgun shells, cartridges for firearms, fireworks, etc., which are highly explosive.
- Never compact flammable materials such as paint, oil- or gasoline-saturated rags, engine starting fluid cans, paint thinner cans, etc.—spontaneous combustion or explosive vapor concentrations could occur.
- Never compact containers of toxic chemicals such as strong insecticides or other poisonous materials—compaction could release hazardous fumes.
- Never compact aerosol cans containing explosive or highly toxic chemicals. (If you are sure the aerosol cans contain non-hazardous materials such as shaving cream, cheese spread and whipped cream, they may be compacted.)
- Do not compact lit cigarettes, cigars, or other hot or burning items.
- Do not store or use gasoline or other flammable vapors and liquids in the vicinity of this or any other appliance.
- Do not overload your appliance.
- Handle a loaded trash bag with care. Sharp objects can pierce the bag and cause injury. Do not overload trash bag with heavy material such as glass.

IMPORTANT SAFETY INSTRUCTIONS

ELECTRICAL SAFETY

When using electrical appliances, basic safety precautions should be followed, including the following:

- To prevent hazard of electrical shock, this compactor must be properly installed and grounded in accordance with the Installation Instructions before it is used.
- Do not operate with a damaged cord set, plug, motor or after damage in any manner. Have the appliance examined, repaired, or adjusted by an authorized service technician.
- Do not take apart this appliance. Incorrect reassembly can cause electric shock when subsequently used.
- Unplug the compactor before making any repairs. **NOTE:** We strongly recommend that any servicing be performed by a qualified person.
- Do not use an adapter plug or an extension cord with this appliance.
- Follow National Electric Codes or prevailing local codes and ordinances. This appliance must be supplied with 120V, 60Hz and connected to an individual, properly grounded branch circuit protected by a 15 or 20 amp circuit breaker or time delay fuse.
- If the electric supply provided does not meet the above requirements, call a licensed electrician.
- We recommend that a separate circuit serving only this appliance be provided.
- Do not, under any circumstances, cut or remove the third grounding prong from the power cord.
- This appliance must be grounded. In the event of a malfunction or breakdown, grounding will reduce the risk of electric shock by providing a path of least resistance for electric current.
- This appliance is equipped with a cord having an equipment grounding conductor and a grounding plug. The plug must be plugged into an appropriate outlet that is properly installed and grounded in accordance with local codes and ordinances.

⚠ WARNING: Improper connection of the equipment grounding conductor can result in a risk of electric shock. Check with a qualified electrician if you are in doubt as to whether the appliance is properly grounded.

• Do not modify the plug with this appliance. If it will not fit the outlet installed, have a proper outlet installed by a qualified electrician.

READ AND SAVE THESE INSTRUCTIONS

Features

Compactor

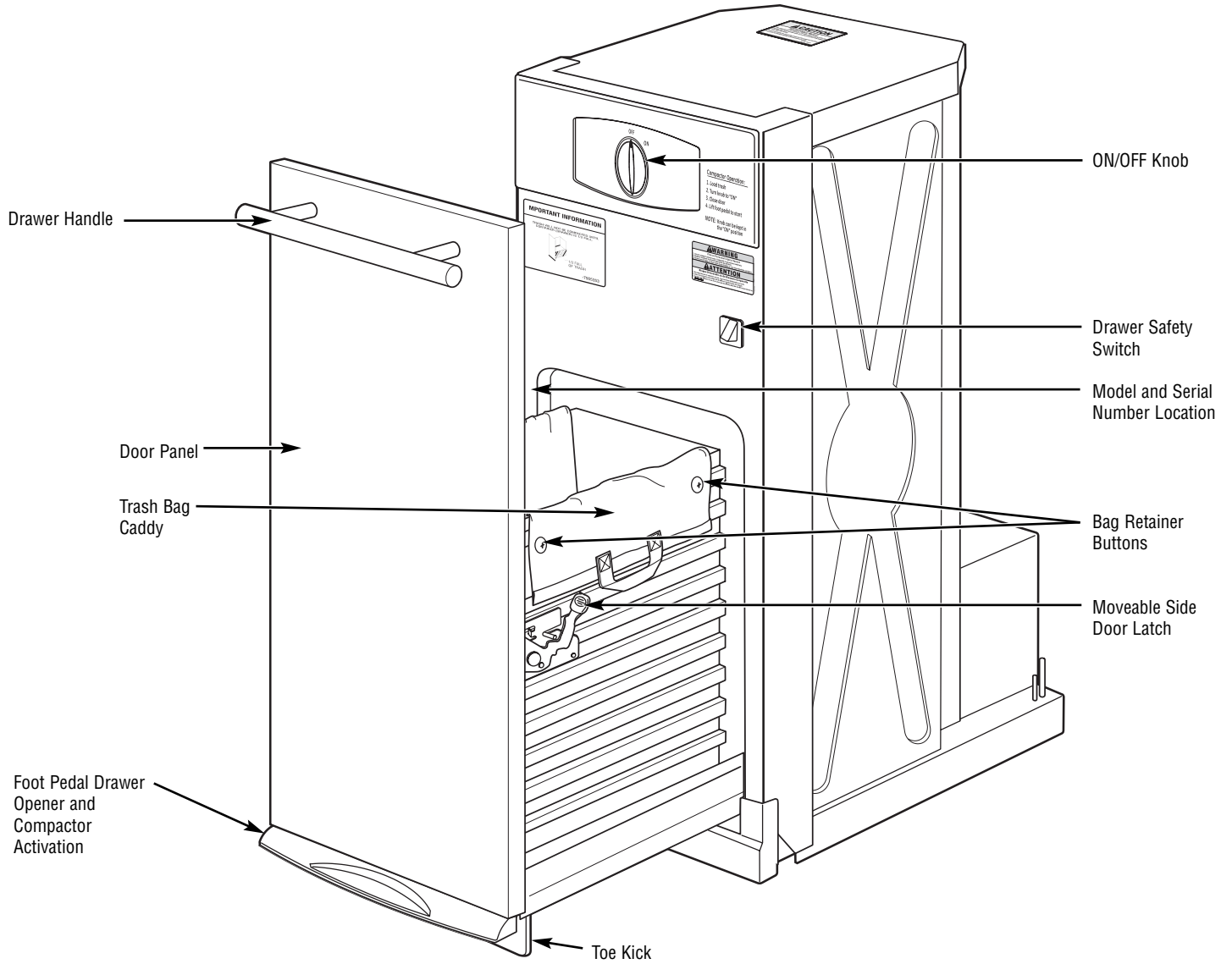

Using the Trash Compactor

Compactor

How It Does and How It Works

Your compactor reduces household trash to as little as one-fourth of its original volume.

It compacts most refuse, including paper, cans, bottles, jars, plastic containers, wrappings, sweepings and some food wastes.

Drop trash into the disposable bag (designed for compactor use) that lines the compactor trash drawer and close the drawer. When you start the compactor, an electrically-operated

ram moves down into the drawer, compacts trash, moves back up again—and the compactor shuts off automatically.

NOTE: The trash drawer must be at least 1/2 full before you will notice compaction because the ram does not travel all the way down into the drawer. By adding trash, compaction is transferred to the items below until all trash is compacted.

ON/OFF Knob

The removable knob is provided for your protection as a safety measure. When the knob switch is in the **OFF** position, the compactor will not operate.

Child Lockout Instructions:

Lock the compactor when it is not in use, by removing the knob. This will keep children from operating the compactor and prevent anyone from tampering with it.

Drawer Safety Switch

The compactor has two safety switches to ensure that the drawer is in its fully closed position for operation. The compactor will not cycle without the drawer being fully closed.

Trash Bag Installation

Before installing a new bag, be sure that:

1. The drawer side is securely locked.
2. The container is clean and free of sharp debris that may puncture the bag.

Reinforced plastic bags came with your compactor and are ready to be installed.

You must use the specially designed heavy-duty trash bags included with your compactor. These bags are available from your dealer or Factory Service Center. Ask for catalog number WC60X5017. If you prefer, you can order by mail. A handy order form is provided with your compactor and is included in every replacement bag package.

To install a new bag:

1. Place the bag into the drawer over the bag caddy. Open the bag and pull the top edges over the drawer top.
2. Lock the bag in place by pulling the four prepunched holes over the bag retainer buttons. Holes will expand over the buttons without harming the bag.

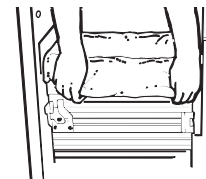

3. Press inside of bag against the drawer bottom, sides and corners for a smooth fit.

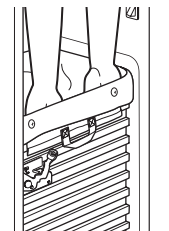

Loading

Slightly lift and pull the compactor door handle or press the foot pedal and pull the drawer out.

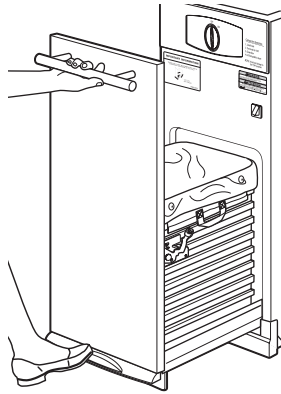

Remember:

- To help keep the ram clean when compacting messy food waste, place a couple of folded sheets of newspaper on top of the load to be compacted.
- Items too bulky to go into the drawer can be folded to fit. If it cannot be folded to fit into the drawer, do not attempt to force it in.
- Folded newspaper is also helpful when compacting a large glass bottle, or several bottles or jars, or any other items that might shatter.
- Although it is not necessary to compact until the drawer is full or nearly full, we suggest that, for maximum compaction, you start the compactor each time a significant amount of trash is added.

Compacting

To start the compactor:

1. Turn the knob to **ON**.
2. Make sure the drawer is fully closed.
3. Lift the foot pedal up to start cycle.

The ram travels downward into the drawer, compacting the trash. At the bottom of the stroke, the ram automatically reverses direction, retracts out of the drawer, returns to its starting position, and the compactor shuts off automatically.

The cycle takes less than 30 seconds. As the trash drawer fills with trash, cycle time gets progressively shorter.

NOTES:

- **You will not see compacting of trash the first few times you load.** The compactor drawer should be about 1/2 full before the compactor can begin to compress the load.
- **Glass bottles can make a loud noise when they break during compaction.** This is normal. Also, bottles in the trash drawer will not always break during the first cycle. Breaking glass and associated noise may occur several cycles later, depending on the type and volume of the trash.
- **When bottles and cans are compacted, small tears in the bag may occur.** This is normal and in no way affects the performance of the compactor. Keep the bag away from your body to prevent injury from sharp objects that may have pierced the bag.

CAUTION:

- **Do not apply too much force when turning the knob.** The knob should always rotate easily. Forcing may break the knob and damage the switch.
- **When emptying waste baskets into the trash drawer, some items may spill into the compactor behind the drawer.** Items behind the drawer could prevent it from closing completely and prevent the compactor from operating. To remove such items from behind the drawer, open the drawer and remove it to clean them out. See the Care and Cleaning section.

To stop the compactor:

The compactor may be stopped at any time.

1. Attempting to open the drawer while the ram is moving will stop the ram. The safety switch will activate.
2. Close the drawer completely and the ram will travel back to the UP position.
3. Open the drawer fully and turn the knob to **OFF**.

Removing a Full Trash Bag

1. Pull the drawer completely open.
2. Remove the top of the bag from the bag retainer buttons. Pull up all four bag cuffs.
4. Lift the bag out, using the bag caddy.

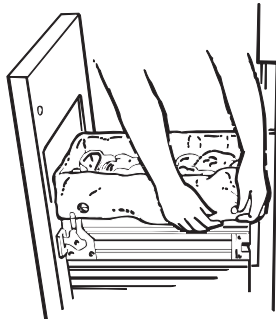

3. Push the side-lock latch down and tilt the drawer side open.

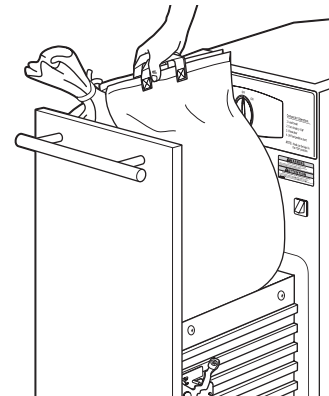

As is true of most appliances, proper care is needed to give you continued satisfaction. Before cleaning the compactor, turn the knob to the OFF position and remove. If you will be away for more than a couple of days, remove the compactor bag. Lock the compactor by removing the knob, and store it in a safe place.

Cleaning the Unit

Stainless steel panels:

Do not use a steel wool pad; it will scratch the surface.

To clean the stainless steel surface, use warm sudsy water or a stainless steel cleaner or polish. Always wipe the surface in the direction of the grain. Follow the cleaner instructions for cleaning the stainless steel surface.

To inquire about purchasing stainless steel appliance cleaner or polish, or to find the location of a dealer nearest you, please call our toll-free number:

National Parts Center 800.626.2002 (U.S.)

888.261.3055 (Canada)

ge.com (U.S.)

www.GEAppliances.ca (Canada)

To clean the drawer interior:

1. Remove the bag. See page 9.
2. Wear protective gloves. There may be bits of glass in the drawer. Press the side door latch down.

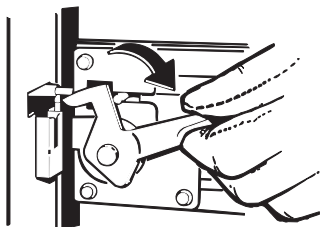

3. Hold the side door latch and tilt the side of the drawer until the latch clears the drawer front. The drawer side can be removed by tilting and sliding it out.

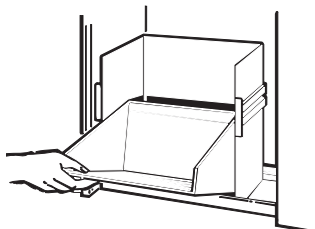

4. Wash with a damp cloth using warm, soapy water. Rinse and then dry with a soft cloth.
5. If the drawer side was removed, slide it back into the tilted position.
6. Press the side door latch down while pressing the side to the upright position. Lock the side door latch.

To clean the cabinet interior:

1. Pull the drawer out until it stops. Note the tracks in which the drawer rollers move.
2. Lift the front to clear the drawer stops. Grab the drawer on both sides. Pull it out the rest of the way and set it aside.

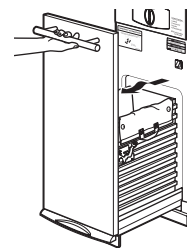

3. Vacuum inside of the cabinet. Liquid spills or wet trash should be cleaned up by hand, or use a vacuum designed to pick up liquid.

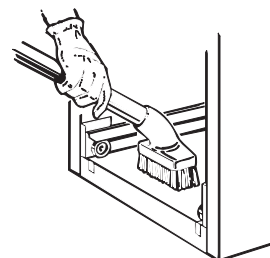

4. Wash, rinse and dry the inside.

Before You Call For Service

Compactor

*Questions?
Use this
problem
solver*

PROBLEM	POSSIBLE CAUSE	WHAT TO DO
Compactor won't operate	Compactor is unplugged	<ul style="list-style-type: none"> • Make sure the cord is plugged securely into a working outlet.
	Circuit breaker/fuse is tripped/blown	<ul style="list-style-type: none"> • Check house circuit breakers /fuses. Replace fuses or reset breaker.
	Knob switch may not be in the ON position	<ul style="list-style-type: none"> • Make sure the switch is in the ON position. • Foot pedal may not have been lifted up long enough to start the compaction cycle.
	Drawer may not be closed	<ul style="list-style-type: none"> • Check to make sure the drawer is firmly closed.
	Compactor has an automatic thermal motor reset	<ul style="list-style-type: none"> • If you have just compacted repeatedly, this protector may have opened the motor circuit. Wait a few minutes and the motor reset will reclose automatically.
Drawer is hard to close	Trash may have fallen behind the drawer	<ul style="list-style-type: none"> • Remove any trash.
Drawer will not open	The ram is not all the way up	<ul style="list-style-type: none"> • Lift up on the foot pedal and release to allow ram to complete a cycle.
Little or no apparent compaction	Drawer is not full enough	<ul style="list-style-type: none"> • The drawer must be at least 1/2 full of trash before you will see any amount of compacting. The ram does not travel all the way to the bottom. Trash in the bottom of the drawer will be crushed during later cycles.
	Trash is stuck between ram and basket	<ul style="list-style-type: none"> • Remove any trash.

YOUR MONOGRAM COMPACTOR WARRANTY

Staple sales slip or cancelled check here. Proof of original purchase date is needed to obtain service under warranty.

WHAT IS COVERED

From the Date of the Original Purchase

ONE-YEAR

Any part of the compactor which fails due to a defect in materials or workmanship. During this limited one-year warranty, GE will also provide, free of charge, all labor and in-home service to replace the defective part.

.....

This warranty is extended to the original purchaser and any succeeding owner for the products purchased for ordinary home use in the 48 mainland states, Hawaii, Washington, D.C. or Canada. If the product is located in an area where service by a GE Authorized Servicer is not available, you may be responsible for a trip charge or you may be required to bring the product to an Authorized GE Service Location for service. In Alaska the warranty is the same except that it is LIMITED because you must pay to ship the product to the service shop or for the service technician's travel cost to your home.

All warranty service will be provided by our Factory Service Centers or by our authorized Customer Care® servicers during normal working hours.

Should your appliance need service, during warranty period or beyond, in the U.S.A. call 800.444.1845. Please have serial number and model number available when calling for service.

WHAT IS NOT COVERED

- Service trips to your home to teach you how to use the product.
- Improper installation, delivery or maintenance.
- Replacement of house fuses or resetting of circuit breakers.
- Failure of the product if it is abused, misused, or used for other than the intended purpose or used commercially.
- Damage to the product caused by accident, fire, floods or acts of God.
- Incidental or consequential damage caused by possible defects with this appliance.
- Damage caused after delivery.
- Product not accessible to provide required service.

EXCLUSION OF IMPLIED WARRANTIES—Your sole and exclusive remedy is product repair as provided in this Limited Warranty. Any implied warranties, including the implied warranties of merchantability or fitness for a particular purpose, are limited to one year or the shortest period allowed by law.

Some states do not allow the exclusion or limitation of incidental or consequential damages, so the above limitation or exclusion may not apply to you. This warranty gives you specific legal rights, and you may also have other rights which vary from state to state. To know what your legal rights are in your state, consult your local or state consumer affairs office or your state's Attorney General.

Warrantor: General Electric Company, Louisville, KY 40225.

With the purchase of your new Monogram appliance, receive the assurance that if you ever need information or assistance from GE, we'll be there. All you have to do is call—toll-free!

GE Answer Center®

***In the USA:
800.626.2000***

Whatever your question about any Monogram major appliance, GE Answer Center® information service is available to help. Your call—and your question—will be answered promptly and courteously. And you can call any time. GE Answer Center® service is open 24 hours a day, 7 days a week.

OR

Visit our Website at: **ge.com**

In-Home Repair Service

***In the USA:
800.444.1845***

A GE consumer service professional will provide expert repair service, scheduled at a time that's convenient for you. Many GE Consumer Service company-operated locations offer you service today or tomorrow, or at your convenience (7:00 a.m. to 7:00 p.m. weekdays, 9:00 a.m. to 2:00 p.m. Saturdays). Our factory-trained technicians know your appliance inside and out—so most repairs can be handled in just one visit.

For Customers With Special Needs...

***In the USA:
800.626.2000***

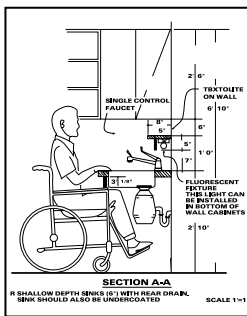

GE offers Braille controls for a variety of GE appliances, and a brochure to assist in planning a barrier-free kitchen for persons with limited mobility.

Consumers with impaired hearing or speech who have access to a TDD or a conventional teletypewriter may call 800.TDD.GEAC (800.833.4322) to request information or service.

Service Contracts

***In the USA:
800.626.2224***

You can have the secure feeling that GE Consumer Service will still be there after your warranty expires. Purchase a GE contract while your warranty is still in effect and you'll receive a substantial discount. With a multiple-year contract, you're assured of future service at today's prices.

Parts and Accessories

***In the USA:
800.626.2002***

Individuals qualified to service their own appliances can have parts or accessories sent directly to their home. The GE parts system provides access to over 47,000 parts...and all GE Genuine Renewal Parts are fully warranted.

User maintenance instructions contained in this manual cover procedures intended to be performed by any user. Other servicing generally should be referred to qualified service personnel. Caution must be exercised, since improper servicing may cause unsafe operation.

GE Service Protection Plus™

GE, a name recognized worldwide for quality and dependability, offers you Service Protection Plus™—comprehensive protection on all your appliances—**No Matter What Brand!**

Benefits Include:

- Backed by GE
- All brands covered
- Unlimited service calls
- All parts and labor costs included
- No out-of-pocket expenses
- No hidden deductibles
- One 800 number to call

***We'll Cover Any Appliance.
Anywhere. Anytime.****

You will be completely satisfied with our service protection or you may request your money back on the remaining value of your contract. No questions asked. It's that simple.

Protect your refrigerator, dishwasher, washer and dryer, range, TV, VCR and much more—**any brand!** Plus there's no extra charge for emergency service and low monthly financing is available. Even icemaker coverage and food spoilage protection is offered. You can rest easy, knowing that all your valuable household products are protected against expensive repairs.

Place your confidence in GE and call us in the U.S. toll-free at **800.626.2224** for more information.

*All brands covered, up to 20 years old, in the continental U.S.

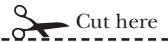

Please place in envelope and mail to:

General Electric Company
Warranty Registration Department
P.O. Box 32150
Louisville, KY 40232-2150

Consumer Product Ownership Registration

Dear Customer:

Thank you for purchasing our product and thank you for placing your confidence in us. We are proud to have you as a customer!

Follow these three steps to protect your new appliance investment:

1

Complete and mail your **Consumer Product Ownership Registration** today. Have the peace of mind of knowing we can contact you in the unlikely event of a safety modification.

2

After mailing the registration below, store this document in a safe place. It contains information you will need should you require service. Our service number is 800 GE CARES (800.432.2737).

3

Read your Owner's Manual carefully. It will help you operate your new appliance properly.

Model Number

Serial Number

Important: If you did not get a registration card with your product, detach and return the form below to ensure that your product is registered, or register online at ge.com.

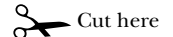

Consumer Product Ownership Registration



Model Number

Serial Number

Mr. Ms. Mrs. Miss

First Name

Last Name

Street Address

Apt. #

E-mail Address*

City

State

Zip Code

Date Placed In Use
Month

Day

Year

Phone Number

-

-



GE Consumer & Industrial Appliances
General Electric Company
Louisville, KY 40225
ge.com

* Please provide your e-mail address to receive, via e-mail, discounts, special offers and other important communications from GE Appliances (GEA).

Check here if you do not want to receive communications from GEA's carefully selected partners.

FAILURE TO COMPLETE AND RETURN THIS CARD DOES NOT DIMINISH YOUR WARRANTY RIGHTS.

For more information about GEA's privacy and data usage policy, go to ge.com and click on "Privacy Policy" or call 800.626.2224

165D4700P331

49-55011

11-05 JR

Printed in China

Manuel du propriétaire

Compacteur

ZCGS150

ZCGP150



Introduction

Votre nouveau compacteur Monogram présente un style éloquent, une grande commodité et de la souplesse dans l'agencement des cuisines. Que vous l'ayez choisi pour la pureté de sa ligne, pour ses fonctions pratiques ou en raison de l'attention apportée aux détails ou pour toutes ces raisons, vous découvrirez que l'agencement sophistiqué entre forme et fonction de votre Monogram vous fournira des années de plaisir.

L'information des pages suivantes vous aidera à faire fonctionner et à entretenir correctement votre compacteur.

Si vous avez d'autres questions, visitez notre site Web à : ge.com

Contenu

Enregistrement de l'appareil électroménager	3, 15, 16
Entretien et nettoyage	10
Garantie	12
Instructions de sécurité	4 et 5
Modèle et emplacement du numéro de série	3
Mode d'emploi	6 à 9
Caractéristiques	6
Chargement	8
Compactage	8
Installation du sac d'ordures ménagères	7
Retrait du sac d'ordures ménagères	9
Utilisation du compacteur pour ordures ménagères	7 à 9
Service à la clientèle	3, 13
Solution de problèmes	11

Avant d'utiliser votre compacteur

Lisez attentivement ce manuel. L'information des pages suivantes vous aidera à faire fonctionner et à entretenir correctement votre compacteur.

Gardez-le à portée de la main pour répondre à vos questions.

S'il y a quelque chose que vous ne comprenez pas ou si vous avez besoin d'aide, il y a une liste de numéros de service à la clientèle à la section arrière de ce manuel.

OU

visitez notre site Web à : **ge.com**

Inscrivez les numéros de modèle et de série

Vous pouvez trouver vos numéros de modèle et de série sur la plaque à l'avant du cadre.

Avant d'envoyer la carte, veuillez inscrire ces numéros ici :

Numéro de modèle

Numéro de série

Utilisez ces numéros pour toute correspondance ou appel de service au sujet de votre compacteur.

Si vous recevez un compacteur endommagé

Contactez immédiatement le concessionnaire (ou le constructeur) qui vous a vendu le compacteur.

Gagner du temps et économisez

Avant toute demande de service, consultez la section Solution de problèmes à l'arrière de ce manuel.

Vous y trouverez une liste des causes de problèmes de fonctionnement mineurs que vous pouvez corriger vous-même.

Si vous avez besoin de service d'entretien ou de réparation

Pour obtenir le service, reportez-vous aux pages du service à la clientèle à l'arrière de ce manuel.

Nous sommes fiers de notre service et nous tenons à votre satisfaction. Si pour quelque raison que ce soit vous n'êtes pas satisfait du service reçu, voici les étapes à suivre pour obtenir de l'aide supplémentaire.

D'ABORD, contactez les personnes qui ont réparé votre appareil. Expliquez votre insatisfaction. Dans la plupart des cas, cette démarche solutionnera le problème.

ENSUITE, si vous n'êtes toujours pas satisfait, contactez-nous sur notre site Web, écrivez tous les détails y compris votre numéro de téléphone ou écrivez à :

Manager, Customer Relations
GE Appliances
Appliance Park
Louisville, KY 40225

IMPORTANTES INSTRUCTIONS DE SÉCURITÉ

LISEZ TOUTES LES INSTRUCTIONS AVANT D'UTILISER CET APPAREIL.

▲ AVERTISSEMENT !

Pour votre sécurité, vous devez suivre l'information contenue dans ce manuel pour réduire les risques d'incendie, d'explosion, de choc électrique ou pour éviter tout dommage matériel, des blessures ou la mort.

BONNE INSTALLATION ET ENTRETIEN

Ce compacteur doit être installé correctement et placé conformément aux instructions d'installation avant de l'utiliser. Si vous n'avez pas reçu de feuillet d'instructions d'installation

avec votre compacteur, vous pouvez en trouver un en visitant notre site Web à ge.com.

PRÉCAUTIONS DE SÉCURITÉ

En utilisant des appareils électriques, il faut toujours suivre les précautions de base, y compris ce qui suit :

- Ce compacteur est réservé à l'utilisation résidentielle. Utilisez cet appareil seulement pour l'usage auquel il est destiné selon ce manuel du propriétaire.
 - Il faut une supervision étroite lorsque l'appareil est utilisé par ou près d'enfants. Ne laissez jamais le compacteur être utilisé comme jouet ou fonctionner sans supervision.
 - Mettez le bouton à la position **OFF (arrêt)** et retirez-le lorsque vous ne faites pas de compactage d'ordures ménagères. Cela empêchera toute mauvaise utilisation du compacteur et empêchera les enfants de l'utiliser.
 - Ne poussez pas les déchets dans le tiroir avec les mains ou les pieds. Les déchets pourraient contenir du verre cassé, des pièces de métal tranchantes ou d'autres objets coupants qui pourraient provoquer des blessures.
 - En retirant ou transportant le sac d'ordures ménagères, gardez le sac loin de votre corps. Les objets coupants peuvent l'avoir percé.
 - Attention en nettoyant l'intérieur de l'armoire ou le tiroir à ordures ménagères. Les fragments de verre pourraient être collés au coulisseau, incrustés dans la surface du tiroir ou au bas de l'armoire.
 - N'installez pas et ne rangez pas le compacteur à un endroit où il sera exposé aux conditions extérieures.
 - Assurez-vous que le compacteur est bien installé et à niveau sur un sol qui peut supporter son poids.
 - Ne touchez pas aux pièces mobiles.
 - Ne compactez pas de déchets alimentaires comme de la viande crue et du poisson, des couennes, des articles d'hygiène personnelle et des couches jetables. Ces articles produisent de très fortes odeurs et ne vont pas dans le compacteur.
 - Ne l'utilisez pas comme appareil amovible. Utilisez seulement comme appareil encastré.
- PRÉCAUTIONS CONTRE L'UTILISATION DÉRAISONNABLE DU COMPACTEUR :**
- Ne compactez jamais de cartouches à plomb, de cartouches d'armes à feu, de pièces de feu d'artifice, etc. qui sont très explosifs.
 - Ne compactez jamais de matériaux inflammables comme peinture, chiffons saturés d'huile ou d'essence, contenant de liquides de démarrage à moteur, contenant de diluant de peinture, etc. Il pourrait y avoir une combustion spontanée ou des concentrations de vapeurs explosives.
 - Ne compactez jamais les contenants de produits chimiques toxiques comme des insecticides forts ou autres matériaux toxiques; le compactage pourrait dégager des vapeurs dangereuses.
 - Ne compactez jamais d'aérosols contenant des produits chimiques explosifs ou très toxiques. (Si vous êtes certains que les aérosols contiennent des matériaux non dangereux comme la crème de rasage, le fromage à tartiner et la crème fouettée, ils peuvent être compactés.)
 - Ne compactez pas les cigarettes, les cigares allumés ou autres articles chauds ou en feu.
 - Ne rangez et n'utilisez pas d'essence ou autres vapeurs et liquides inflammables près de cet appareil ou de tout autre appareil électroménager.
 - Ne surchargez pas votre appareil électroménager.
 - Manipulez un sac à poubelle plein avec soin. Les objets pointus peuvent percer le sac et vous blesser. Ne surchargez pas le sac à poubelle de matières lourdes comme du verre.

IMPORTANTES INSTRUCTIONS DE SÉCURITÉ

SÉCURITÉ ÉLECTRIQUE

En utilisant des appareils électriques, il faut toujours suivre les précautions de base, y compris ce qui suit :

- Pour éviter tout danger de choc électrique, ce compacteur doit être bien installé et mis à la terre conformément aux instructions d'installation avant de l'utiliser.
- Ne faites pas fonctionner avec un cordon, une fiche ou un moteur endommagés ou après tout autre dommage. Faites examiner, réparer ou ajuster l'appareil par un technicien de service autorisé.
- Ne démontez pas cet appareil. Un appareil mal remonté pourrait provoquer un choc électrique lors de son utilisation subséquente.
- Débranchez le compacteur avant toutes réparations. **REMARQUE :** Nous recommandons fortement que toute réparation soit exécutée par une personne qualifiée.
- N'utilisez pas d'adaptateur ou de rallonge avec cet appareil.
- Suivez les codes nationaux de l'électricité ou les codes et ordonnances en vigueur localement. Cet appareil doit être alimenté d'un courant de 120 V, 60 Hz et branché à un circuit exclusif mis à la terre correctement et protégé par un disjoncteur de 15 ou 20 ampères ou un fusible temporisé.
- Si l'alimentation électrique fournie ne répond pas aux exigences précédentes, appelez un électricien agréé.
- Nous recommandons de prévoir un circuit distinct pour cet appareil.
- Ne coupez et ne retirez dans aucun cas la troisième broche de masse du cordon.
- Cet appareil doit être mis à la terre. Dans le cas de mauvais fonctionnement ou de panne, la mise à la terre réduira le risque de choc électrique en fournissant une voie de moindre résistance pour le courant électrique.
- Cet appareil est doté d'un cordon et d'une fiche avec mise à la terre. La fiche doit être branchée dans une prise appropriée correctement installée et mise à la terre conformément aux codes et règlements locaux.

▲ AVERTISSEMENT :

Toute mauvaise connexion du conducteur de mise à la terre de l'équipement pourrait mener à un risque de choc électrique. Consultez un électricien qualifié si vous n'êtes pas certain que l'appareil soit bien mis à la terre.

- Ne modifiez pas la fiche de cet appareil. Si elle n'entre pas complètement dans la prise, faites installer une prise appropriée par un électricien qualifié.

LISEZ ET CONSERVEZ CES INSTRUCTIONS

Caractéristiques

Compacteur

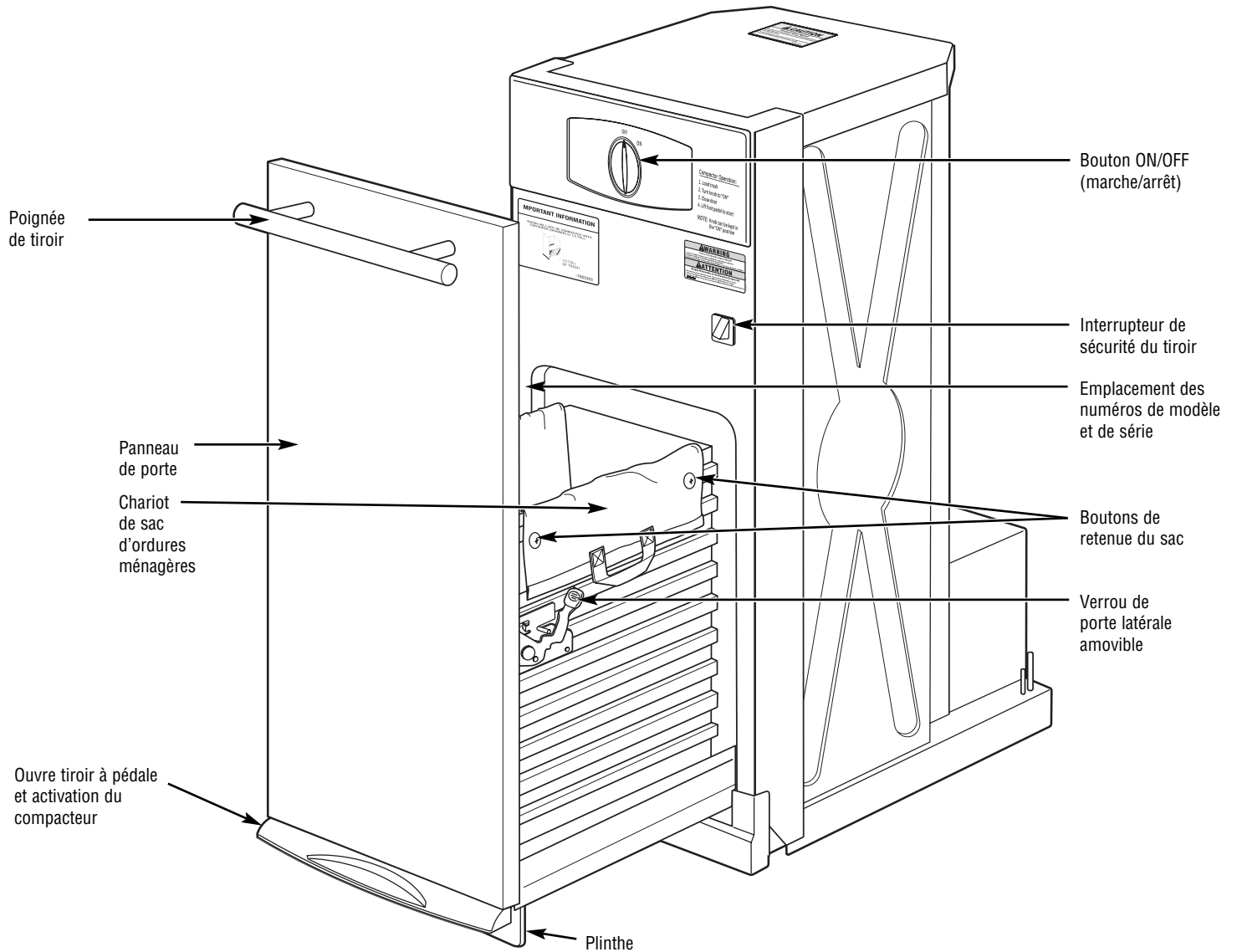

Ce qu'il fait et comment il fonctionne

Votre compacteur réduit les ordures ménagères jusqu'à aussi peu qu'un quart du volume original.

Il compacte la plupart des déchets, y compris le papier, les cannettes, les bouteilles, les bocaux, les contenants de plastique, les enveloppes, les restes de balayage et certains déchets alimentaires.

Déposez les déchets dans le sac jetable (conçu pour les compacteurs) à l'intérieur du tiroir d'ordures ménagères du compacteur et fermez

le tiroir. Lorsque vous allumez le compacteur, un coulisseau électrique se déplace vers le bas dans le tiroir, compacte les ordures ménagères, recule à nouveau et le compacteur s'éteint automatiquement.

REMARQUE : Le tiroir à ordures ménagères doit être au moins rempli à moitié avant de noter le compactage car le coulisseau ne se déplace pas jusqu'au fond du tiroir. En ajoutant des ordures, le compactage est transféré aux articles en dessous jusqu'à ce que tout soit compacté.

Bouton ON/OFF (marche/arrêt)

Le bouton amovible est fourni pour votre protection comme mesure de sécurité. Lorsque l'interrupteur du bouton est à la position **OFF** (arrêt), le compacteur ne peut pas fonctionner.

Instructions pour le verrou d'enfants :

Verrouillez le compacteur lorsqu'il n'est pas utilisé en retirant le bouton. Cela empêchera les enfants d'utiliser le compacteur ainsi que toute autre utilisation abusive.

Interrupteur de sécurité du tiroir

Le compacteur a deux interrupteurs de sécurité pour faire en sorte que le tiroir soit complètement fermé lorsqu'il est en marche.

Le compacteur ne fonctionnera pas si le tiroir n'est pas complètement fermé.

Installation du sac d'ordures ménagères

Avant d'installer un nouveau sac, assurez-vous que :

1. Le côté du tiroir est bien verrouillé.
2. Le contenant est propre et libre de débris tranchants qui pourraient percer le sac.

Des sacs de plastique renforcés sont fournis avec votre compacteur et sont prêts à être installés.

Vous devez utiliser les sacs d'ordures ménagères robustes spécialement conçus pour cet usage et inclus avec le compacteur. Ces sacs sont disponibles chez votre concessionnaire ou au centre de service de l'usine. Demandez le numéro de catalogue WC60X5017. Si vous préférez, vous pouvez commander par la poste. Un formulaire de commande pratique est fourni avec votre compacteur et est inclus dans chaque sac de remplacement.

Pour installer un nouveau sac :

1. Placez le sac dans le tiroir sur le chariot de sac. Ouvrez le sac et tirez les bords supérieurs par dessus le dessus du tiroir.
2. Verrouillez le sac en place en accrochant les quatre trous prépercés sur les boutons de retenue du sac. Les trous s'élargiront sur les boutons sans problème pour le sac.

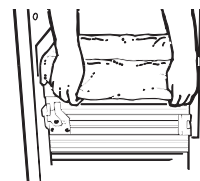

3. Pressez l'intérieur du sac contre le bas du tiroir, les côtés et les coins pour un ajustement facile.

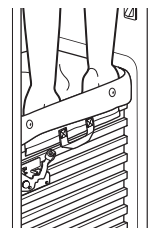

Chargement

Soulevez un peu et tirez la poignée de la porte du compacteur ou enfoncez la pédale et sortez le tiroir.

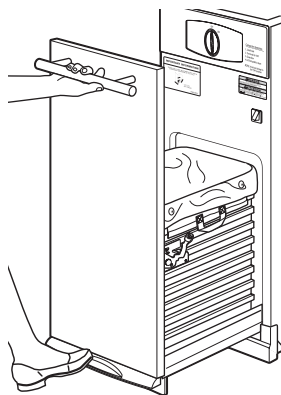

Rappel :

- Pour aider à garder le coulisseau propre en compactant des ordures ménagères salissantes, placez quelques feuilles de journaux pliées sur le dessus de la charge à compacter.
- Les articles trop gros pour entrer dans le tiroir se replient pour s'ajuster dans le tiroir. Si ce n'est pas possible, n'essayez pas de les forcer.
- Les journaux repliés sont aussi utiles pour compacter une grosse bouteille de verre ou plusieurs bouteilles ou bocaux ou tout autre article qui pourraient éclater.
- Bien qu'il ne soit pas nécessaire de compacter jusqu'à ce que le tiroir soit plein ou presque plein, nous suggérons, pour un compactage maximum, d'utiliser l'appareil chaque fois que vous ajoutez une quantité importante de déchets.

Compactage

Pour mettre en marche le compacteur :

1. Tournez le bouton à **ON**.
2. Assurez-vous que le tiroir est bien fermé.
3. Soulevez la pédale pour lancer le cycle.

Le coulisseau se déplace vers le bas dans le tiroir, compactant les déchets. À la fin de la course, le coulisseau change automatiquement de direction, sort du tiroir, revient à sa position de départ et le compacteur s'éteint automatiquement.

Ce cycle prend moins de 30 secondes. Tandis que le tiroir se remplit de déchets, la durée du cycle diminue progressivement.

REMARQUES :

- **Vous ne verrez pas le compactage des déchets les premières fois que vous chargez.** Le tiroir du compacteur doit être au moins rempli à moitié avant que le compacteur commence à compacter la charge.
- **Les bouteilles de verre peuvent faire un bruit fort en se brisant lors du compactage.** C'est normal. De même, les bouteilles dans le tiroir à ordures ne se briseront pas toujours durant le premier cycle. Le verre qui se brise et le bruit qui y est associé peuvent se produire plusieurs cycles plus tard selon le type et le volume des déchets.

- **Lorsque les bouteilles et les cannettes sont compactées, le sac pourrait se déchirer un peu.** Cela est normal et n'affecte aucunement le rendement de l'appareil. Gardez le sac loin de votre corps pour éviter toute blessure d'objets coupants qui pourraient avoir transpercé le sac.

MISE EN GARDE :

- **Ne pressez pas trop en tournant le bouton.** Le bouton devrait toujours tourner facilement. Forcer pourrait briser le bouton et endommager l'interrupteur.
- **En vidant les paniers de déchets dans le tiroir à ordures, certains articles peuvent tomber derrière le tiroir.** Ces articles pourraient empêcher le tiroir de se fermer complètement et ainsi empêcher le compacteur de fonctionner. Pour les retirer de l'arrière du tiroir, ouvrez le tiroir et retirez-le pour les enlever. Consultez la section *Entretien et nettoyage*.

Pour arrêter le compacteur :

Le compacteur peut être arrêté en tout temps.

1. Essayer d'ouvrir le tiroir tandis que le coulisseau se déplace arrêtera le coulisseau. L'interrupteur de sécurité s'activera.
2. Fermez entièrement le tiroir et le coulisseau reviendra à la position vers le HAUT.
3. Ouvrez entièrement le tiroir et tournez le bouton à **OFF** (arrêt).

Retrait d'un sac plein d'ordures ménagères

1. Ouvrez complètement le tiroir.
2. Retirez le dessus du sac des boutons de retenue du sac. Poussez les quatre revers du sac.
4. Sortez le sac avec le chariot du sac.

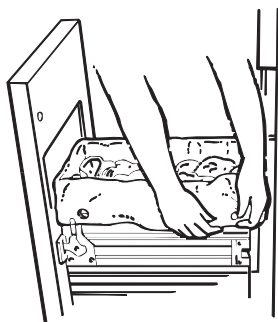

3. Poussez le verrou de côté vers le bas et penchez le côté du tiroir pour ouvrir.

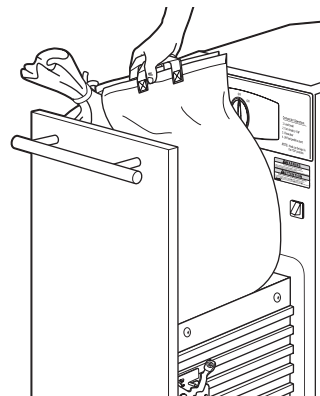

Comme pour la plupart des appareils électroménagers, il faut un bon entretien pour une satisfaction continue. Avant de nettoyer le compacteur, tournez le bouton à la position OFF (arrêt) et retirez. Si vous prévoyez d'être absent pendant quelques jours, retirez le sac du compacteur. Verrouillez le compacteur en retirant le bouton et rangez-le en lieu sûr.

Nettoyage de l'appareil

Panneaux d'acier inoxydable :

N'utilisez pas de tampons de laine d'acier; ils pourraient rayer la surface.

Pour nettoyer la surface en acier inoxydable, utilisez de l'eau chaude savonneuse ou un produit nettoyant ou cire à acier inoxydable. Essuyez toujours la surface dans le sens du grain. Suivez les instructions du produit nettoyant pour nettoyer la surface en acier inoxydable.

Pour savoir comment acheter le produit nettoyant ou la cire pour appareils électroménagers en acier inoxydable, ou pour trouver un détaillant ou un magasin de pièces Camco près de chez vous, veuillez appeler notre numéro sans frais :

Centre national de pièces **1.800.626.2002 (U.S.)**
1.800.661.1616 (Canada)

ge.com (U.S.)
www.electromenagersge.ca (Canada)

Pour nettoyer l'intérieur du tiroir :

1. Retirez le sac. Voir page 9.
2. Portez des gants protecteurs. Il pourrait y avoir des morceaux de verre dans le tiroir. Enfoncez le verrou de porte latérale.

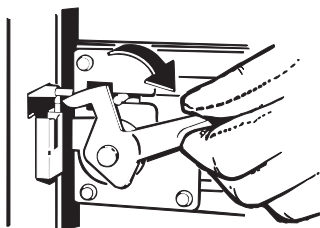

3. Tenez le verrou de porte latérale et penchez le côté du tiroir jusqu'à ce que le verrou dégage l'avant du tiroir. Le côté du tiroir se retire en le penchant et le glissant pour le sortir.

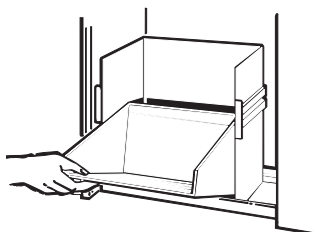

4. Lavez avec un chiffon humide à l'aide d'eau tiède savonneuse. Rincez et asséchez avec un chiffon doux.
5. Si le côté du tiroir a été retiré, remettez-le en position penchée.
6. Enfoncez le verrou de la porte latérale en pressant le côté à la position verticale. Verrouillez le verrou de porte latérale.

Pour nettoyer l'intérieur de l'armoire :

1. Sortez le tiroir jusqu'à ce qu'il s'arrête. Notez les rails où se déplacent les roulettes du tiroir.
2. Soulevez l'avant pour dégager les butées du tiroir. Agrippez le tiroir des deux côtés. Sortez jusqu'au bout et mettez de côté.

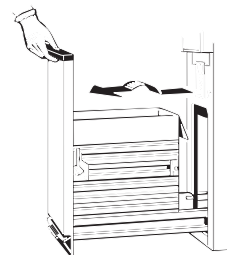

3. Passez l'aspirateur à l'intérieur de l'armoire. Nettoyez à la main les déversements liquides ou les déchets humides ou passez un aspirateur conçu pour ramasser le liquide.

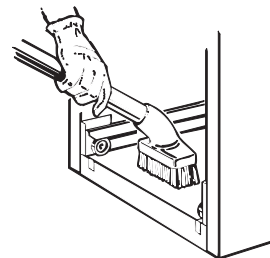

4. Lavez, rincez et asséchez l'intérieur.

Questions?
Utilisez ce
tableau de
résolution
de problèmes

PROBLÈME	CAUSE POSSIBLE	QUOI FAIRE
Le compacteur ne fonctionne pas	Le compacteur est bloqué	<ul style="list-style-type: none"> Assurez-vous que le cordon est bien branché dans une prise sous tension.
	Le fusible ou disjoncteur est grillé/désactivé	<ul style="list-style-type: none"> Vérifiez les fusibles ou les disjoncteurs. Remplacez le fusible ou réinitialisez le disjoncteur.
	Le bouton de l'interrupteur pourrait ne pas être à la position ON (marche)	<ul style="list-style-type: none"> Assurez-vous que l'interrupteur est à la position ON (marche). La pédale n'a peut-être pas été soulevée assez longtemps pour lancer le cycle de compactage.
	Le tiroir n'est peut-être pas fermé	<ul style="list-style-type: none"> Assurez-vous que le tiroir est bien fermé.
	Le moteur du compacteur comporte un mécanisme de protection thermique qui se remet en marche automatiquement	<ul style="list-style-type: none"> Si vous avez compacté plusieurs fois en peu de temps, cette protection pourrait avoir fermé le moteur. Attendez quelques minutes et le moteur se remettra en marche automatiquement.
Le tiroir est difficile à fermer	Des ordures pourraient être tombées derrière le tiroir	<ul style="list-style-type: none"> Retirez toutes les ordures.
Le tiroir ne s'ouvre pas	Le coulisseau n'est pas à la fin de sa course	<ul style="list-style-type: none"> Soulevez la pédale et relâchez pour permettre au coulisseau de terminer un cycle.
Peu ou aucun compactage apparent	Le tiroir n'est pas assez rempli	<ul style="list-style-type: none"> Le tiroir doit être au moins rempli à moitié. Le coulisseau ne se déplace pas jusqu'au bas. Les ordures au bas du tiroir seront écrasées durant les cycles subséquents.
	Des ordures sont coincées entre le coulisseau et le panier	<ul style="list-style-type: none"> Retirez toutes les ordures.

GARANTIE DE VOTRE COMPACTEUR MONOGRAM

Agrafez votre reçu ou votre chèque encaissé ici. La preuve de date d'achat original est nécessaire pour obtenir le service sous garantie.

**CE QUI EST
COUVERT**

À partir de la date d'achat original

UN AN

Toute pièce du compacteur qui connaît un défaut de matériaux ou de fabrication. Durant cette **garantie limitée d'un an**, GE fournira aussi, **sans frais**, toute la main d'œuvre et le service à domicile pour remplacer une pièce défectueuse.

.....

Cette garantie est offerte à l'acheteur original et à tout autre propriétaire pour les produits achetés pour une utilisation résidentielle dans les 48 états continentaux, Hawaii, Washington (D.C.) ou au Canada. Si le produit est situé dans un endroit où le Service autorisé GE n'est pas offert, vous pourriez être tenu d'acquiescer des frais de transport ou d'apporter le produit à un dépôt de Service autorisé GE pour obtenir les réparations. En Alaska, la garantie est la même sauf qu'elle est LIMITÉE puisque vous devez payer l'expédition du produit à l'atelier de service ou le coût du voyage d'un technicien de service chez vous.

Tout le service sous garantie est fourni par nos Centres de service en usine ou par un technicien de Customer Care® autorisé durant les heures normales de travail.

Si votre appareil doit être réparé durant la période de garantie ou après cette période, aux É.-U., appelez le 800.444.1845. Veuillez fournir le numéro de série et le numéro de modèle lorsque vous appelez pour obtenir le service.

**CE QUI
N'EST PAS
COUVERT**

- Les déplacements du service pour vous enseigner comment utiliser le produit chez vous.
- Mauvaise installation, livraison ou maintenance.
- Remplacement des fusibles résidentiels ou réinitialisation des disjoncteurs.
- Défaillance du produit suite à un abus, mauvaise utilisation ou utilisation à des fins autres que celles prévues ou utilisation commerciale.
- Dommages au produit suite à un accident, incendie, inondations ou force majeure.
- Dommages indirects ou consécutifs causés par des défauts possibles de l'appareil.
- Dommages après la livraison.
- Le service s'il est impossible d'avoir accès au produit pour ce faire.

EXCLUSION DE GARANTIES IMPLICITES – Votre seul et unique recours est la réparation du produit selon les dispositions de cette Garantie limitée. Toutes les garanties implicites, incluant les garanties de commercialité et d'adéquation à un usage spécifique, sont limitées à une année ou à la période la plus courte autorisée par la législation.

Certaines états/provinces n'acceptent pas d'exclusion ou de limites aux dommages indirects et consécutifs, il se peut donc que l'exclusion précédente ne s'applique pas dans votre cas. Cette garantie vous donne des droits juridiques précis et vous pourriez aussi avoir d'autres droits qui varient d'une juridiction à l'autre. Pour connaître vos droits juridiques dans votre état, consultez votre bureau des affaires aux consommateurs local ou d'État ou l'avocat général de votre État.

Garant : General Electric Company, Louisville, KY 40225.

Avec l'achat de votre nouvel appareil Monogram vous recevez aussi l'assurance que si vous avez besoin d'information ou d'aide de GE, nous serons là pour vous. Vous n'avez qu'à appeler le numéro sans-frais !

GE Answer Center®

***Aux É.-U. :
800.626.2000***

Peu importe votre question au sujet des appareils électroménagers Monogram, le GE Answer Center® est disponible pour vous aider. Vous aurez une réponse à vos questions rapidement et de manière courtoise. Vous pouvez appeler en tout temps. Le GE Answer Center® est ouvert 24 heures par jour, 7 jours par semaine.

OU

visitez notre site Web à : **ge.com**

Le service de réparation In-Home

***Aux É.-U. :
800.444.1845***

Un professionnel du service à la clientèle GE vous fournira un service de réparation expert à un moment qui vous convient. De nombreux endroits gérés par GE Consumer Service vous offrent un service le jour même ou le lendemain ou selon ce qui vous convient (7 h 00 à 19 h 00 la semaine, de 9 h 00 à 14 h 00 Samedi). Nos techniciens formés en usines connaissent parfaitement votre appareil et ils peuvent donc s'occuper de la plupart des réparations en une seule visite.

Pour les clients aux besoins spéciaux...

***Aux É.-U. :
800.626.2000***

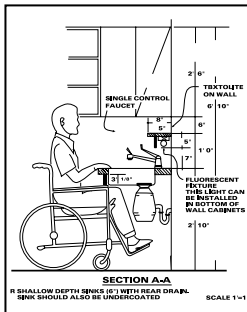

GE offre des contrôles en braille pour une gamme d'appareils GE et une brochure pour aider à planifier une cuisine sans obstacle pour les personnes à mobilité limitée.

Les clients malentendants ou ayant des difficultés d'élocution et qui ont accès à un ATME ou à un téléimprimeur traditionnel peuvent appeler le 800.TDD.GEAC (800.833.4322) pour demander de l'information ou des services.

Contrats de service

***Aux É.-U. :
800.626.2224***

Ne vous inquiétez pas non plus pour le service après la fin de votre garantie, GE Consumer Service sera encore là. Achetez un contrat de GE avant la fin de votre garantie et vous aurez un rabais important. Avec un contrat de plusieurs années, vous êtes assuré d'avoir les prix actuels pour le service à l'avenir.

Pièces et accessoires

***Aux É.-U. :
800.626.2002***

Les personnes qualifiées pour la réparation de leurs propres appareils peuvent faire envoyer directement les pièces ou les accessoires à leur résidence. Le système de pièces GE offre un accès à plus de 47 000 pièces et toutes les pièces de rechange authentiques de GE sont entièrement garanties.

Les instructions de maintenance de l'utilisateur dans ce manuel couvrent les procédures à effectuer par tout utilisateur. Tout autre entretien ou toute réparation doivent être confiés à du personnel qualifié. Il faut être prudent puisqu'un mauvais entretien ou une mauvaise réparation pourraient provoquer un fonctionnement dangereux.

Important Postez dès aujourd'hui !
Enregistrement du
propriétaire de produit
au consommateur

GE Appliances

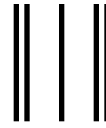

Placez
un timbre
de 1^{re}
classe ici

General Electric Company
Warranty Registration Department
P.O. Box 34980
Louisville, KY 40232-2150

Enregistrement du propriétaire de produit au consommateur

Chère cliente, cher client,

Merci d'avoir acheté notre produit et merci de nous faire confiance. Nous sommes fiers de vous compter parmi nos clients!

Suivez ces trois étapes pour protéger votre investissement dans un nouvel appareil électroménager :

1 Veuillez remplir et poster votre enregistrement de propriétaire du produit au consommateur dès aujourd'hui. Vous n'aurez plus à vous inquiéter puisque vous saurez que nous pouvons vous contacter dans le cas fort peu probable d'une modification de sécurité.

2 Après avoir terminé cet enregistrement, inscrivez vos numéros de modèle et de série dans ce manuel et rangez-le en lieu sûr. Vous aurez besoin de cette information pour tout service de réparation. Le numéro aux É.-U. : 800.444.1845. Au Canada, appelez le 1.888.880-3030.

3 Lisez attentivement votre « Manuel du propriétaire ». Il vous aidera à faire fonctionner correctement votre nouvel appareil.

Important : Si vous n'aviez pas de carte d'enregistrement avec votre produit, détachez et retournez le formulaire plus bas pour assurer l'enregistrement de votre produit, ou enregistrez-le en ligne à ge.com.

PLIER ICI

Enregistrement du propriétaire de produit au consommateur

Important
Postez dès
aujourd'hui!

Produit
Compacteur

Numéro de modèle

Numéro de série

M. Mme Mlle

Prénom

Nom

Adresse
municipale

Apt. no.

Adresse électronique*

Ville

État/
Pro-
vince

Code
Zip/
postal

Date
d'installation
Mois

Jour

Année

Numéro de
téléphone



GE Consumer & Industrial
Appliances
General Electric Company
Louisville, KY 40225
ge.com

* Veuillez communiquer votre adresse de courrier électronique afin de recevoir par e-mail des réductions, offres spéciales et autres informations importantes de la part de GEA (GE Appliances).

Cochez ici si vous ne souhaitez pas recevoir d'informations ou de communication de la part des partenaires sélectionnés de GEA.

LE FAIT DE NE PAS REMPLIR ET RETOURNER CETTE CARTE NE RÉDUIT EN RIEN VOS DROITS DE GARANTIE. Pour plus d'information au sujet de la politique d'utilisation des données et de la protection de la vie privée de GEA, allez à ge.com et cliquez sur "Politique sur la protection de la vie privée" ou appelez le 800.626.2224.



FERMER À L'AIDE D'UN RUBAN ADHÉSIF

165D4700P331

49-55011

11-05 JR

Imprimé en Chine



GE Consumer & Industrial
Appliances
General Electric Company
Louisville, KY 40225
ge.com

Free Manuals Download Website

<http://myh66.com>

<http://usermanuals.us>

<http://www.somanuals.com>

<http://www.4manuals.cc>

<http://www.manual-lib.com>

<http://www.404manual.com>

<http://www.luxmanual.com>

<http://aubethermostatmanual.com>

Golf course search by state

<http://golfingnear.com>

Email search by domain

<http://emailbydomain.com>

Auto manuals search

<http://auto.somanuals.com>

TV manuals search

<http://tv.somanuals.com>