

Side by Side Refrigerators

Safety Instructions2, 3
For Australia and New Zealand ...34

Operating Instructions

Additional Features11
Automatic Icemaker15
Care and Cleaning17, 18
Crispers and Pans14
CustomCool™4, 7, 8
Freezer Compartment13
Ice and Water Dispenser16, 17
Refrigerator Doors10
Replacing the Light Bulbs19
Shelves and Bins10–12
Temperature Controls4, 5, 6
Turbo Cool™6
Water Filter9

Installation Instructions

For Australia and
New Zealand35–37
Preparing to Install
the Refrigerator25–27
Removing and Replacing Doors ..24
Trim Kits and Panels20–23
Water Line Installation28, 29

Troubleshooting Tips31–33
Normal Operating Sounds30

Write the model and serial numbers here:

Model # _____

Serial # _____

Find these numbers on a label inside
the refrigerator compartment at the
top on the right.

Owner's Manual and Installation

Models 21, 23, 25, 27 and 29

Côte à Côte
Réfrigérateurs

Manuel d'utilisation et d'installation

La section française commence à la page 39

Lado a Lado
Frigoríficos

Manual del propietario e instalación

La sección en español empieza en la página 73

Da un lato all'altro
Frigoriferos

Manuale del proprietario e d'installazione

La sezione in italiano inizia alla pagina numero 109

Lado a Lado
Frigoríficos

Manual do Proprietário e Instalação

O capítulo em português tem início na página 145

Doppelseitige
Kühlschränke

Bedienungsanleitung und Installation

Die deutsche Anleitung befindet sich auf Seite 179

'Side-by-side'
Koelkasten

Handleiding en installatie-instructies

Instructies in het Nederlands vindt u vanaf pagina 213

Side by Side
Ψυγεία

Εγχειρίδιο Χρήστη και Εγκατάσταση

Το Ελληνικό κεφάλαιο αρχίζει στη σελίδα 247.

200D2600P031 49-60218 05-04 JR

IMPORTANT SAFETY INFORMATION. READ ALL INSTRUCTIONS BEFORE USING.

⚠ WARNING!

Use this appliance only for its intended purpose as described in this Owner's Manual.



SAFETY PRECAUTIONS

When using electrical appliances, basic safety precautions should be followed, including the following:

- This refrigerator must be properly installed and located in accordance with the Installation Instructions before it is used. Also see the *How to Connect Electricity* section.
- Do not attempt to stand on top of the refrigerator. Doing so may result in bodily injury or damage to the refrigerator.
- Do not allow children to play with the refrigerator or tamper with the controls.
- Do not allow children to climb, stand or hang on the shelves in the refrigerator. They could damage the refrigerator and seriously injure themselves.
- Do not touch the cold surfaces in the freezer compartment when hands are damp or wet. Skin may stick to these extremely cold surfaces.
- Do not store or use gasoline or other flammable vapors and liquids in the vicinity of this or any other appliance.
- In refrigerators with automatic icemakers, avoid contact with the moving parts of the ejector mechanism, or with the heating element located on the bottom of the icemaker. Do not place fingers or hands on the automatic icemaking mechanism while the refrigerator is plugged in.
- Installation of the icemaker must be done by a qualified service technician.
- Keep fingers out of the “pinch point” areas; clearances between the doors and between the doors and cabinet are necessarily small. Be careful closing doors when children are in the area.
- Unplug the refrigerator before cleaning and making repairs.
NOTE: We strongly recommend that any servicing be performed by a qualified individual.
- **Before replacing a burned-out light bulb, the refrigerator should be unplugged** in order to avoid contact with a live wire filament. (A burned-out light bulb may break when being replaced.)
NOTE: Setting either or both controls to **0** (off) does not remove power to the light circuit.
- Do not refreeze frozen foods which have thawed completely.
- Always clean the **CustomCool™** Tray after thawing food.

⚠ DANGER! RISK OF CHILD ENTRAPMENT

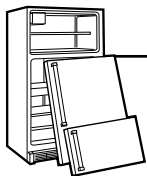

PROPER DISPOSAL OF THE REFRIGERATOR

Child entrapment and suffocation are not problems of the past. Junked or abandoned refrigerators are still dangerous...even if they will sit for “just a few days.” If you are getting rid of your old refrigerator, please follow the instructions below to help prevent accidents.

Before You Throw Away Your Old Refrigerator or Freezer:

- Take off the doors and discard separately.
- Leave the shelves in place so that children may not easily climb inside.
- If the refrigerator has a lock, make it unusable.

Refrigerants

All refrigeration products contain refrigerants, which under federal law must be removed prior to product disposal. If you are getting rid of an old refrigeration product, check with the company handling the disposal about what to do.

⚠ WARNING!



HOW TO CONNECT ELECTRICITY

The power cord of this appliance is equipped with an earthing plug which mates with a standard earthed wall outlet to minimize the possibility of electric shock hazard from this appliance.

Have the wall outlet and circuit checked by a qualified electrician to make sure the outlet is properly earthed.

Where an unearthed wall outlet is encountered, it is your personal responsibility and obligation to have it replaced with a properly earthed wall outlet.

The refrigerator should always be plugged into its own individual electrical outlet. This provides the best performance and also prevents overloading house wiring circuits which could cause a fire hazard from overheated wires. Please refer to the rating plate on the refrigerator for the correct voltage, wattage and frequency. If the product plug does not fit your outlet, the product should be fitted with a new plug.

Insure proper earthing exists before using.

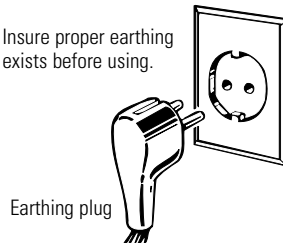

IMPORTANT: The refitting of electric plugs and cables should be done by a qualified technician or service agent. In some countries the refitting of electric plugs and cables is only permitted when the work is completed by a qualified technician.

If the power supply cord becomes damaged, it must be replaced by a qualified service agent in order to avoid a safety hazard.

Never unplug your refrigerator by pulling on the power cord. Always grip plug firmly and pull straight out from the outlet.

Repair or replace immediately all power cords that have become frayed or otherwise damaged. Do not use a cord that shows cracks or abrasion damage along its length or at either end.

When moving the refrigerator away from the wall, be careful not to roll over or damage the power cord.

Mains lead replacement

If the mains lead on your refrigerator needs replacing at any time, it must be replaced by a special lead which is obtainable from your local dealer. A charge will be made for the replacement of the mains lead if you have damaged the lead.

The refrigerator must be positioned so that the plug is accessible.



READ AND FOLLOW THIS SAFETY INFORMATION CAREFULLY.

SAVE THESE INSTRUCTIONS

About the temperature controls on CustomCool™ models. (for other models, see next page)

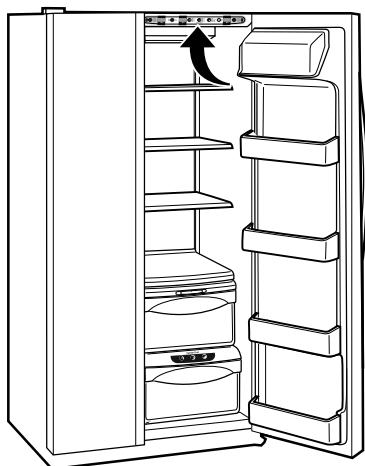
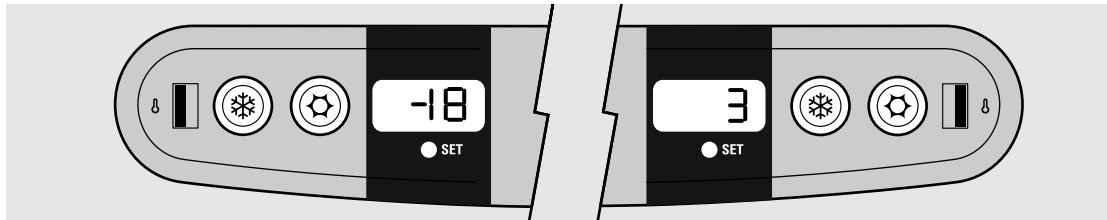

The temperature controls are preset in the factory at **3°C** for the refrigerator compartment and **-18°C** for the freezer compartment. Allow 24 hours for the temperature to stabilize to the preset recommended settings.

The temperature controls can display both the **SET** temperature as well as the actual temperature in the refrigerator and freezer. The actual temperature may vary slightly from the **SET** temperature based on usage and operating environment.

Setting either or both controls to **0** (off) stops cooling in both the freezer and refrigerator compartments, but does not shut off electrical power to the refrigerator.

NOTE: The refrigerator is shipped with protective film covering the temperature controls. If this film was not removed during installation, remove it now.

To change the temperature, press and release the **+** or **-** pad. The **SET** light will come on and the display will show the set temperature. To change the temperature, tap either the **+** or **-** pad until the desired temperature is displayed. Refrigerator temperatures can be adjusted between 1°C and 7°C and the freezer temperatures can be adjusted between -21°C and -14°C.

Once the desired temperature has been set, the temperature display will return to the actual refrigerator and freezer temperatures after 5 seconds. Several adjustments may be required. Each time you adjust controls, allow 24 hours for the refrigerator to reach the temperature you have set.

To turn the cooling system off, tap the **+** pad for either the refrigerator or the freezer until the display shows **0** (off). **To turn the unit back on,** press the **-** pad for either the refrigerator or freezer. The **SET** light will illuminate on the side you selected. Then press the **-** pad again (on the side where the **SET** light is illuminated) and it will go to the preset points of **-18°C** for the freezer and **3°C** for the refrigerator. Setting either or both controls to **0** (off) stops cooling in both the freezer and refrigerator compartments, but does not shut off electrical power to the refrigerator.

Ambient Room Temperature Limits

This refrigerator is designed to operate in ambient temperatures specified by its Temperature Class, which is marked on the rating plate.

Temperature Class	Symbol	Ambient Temperature	
		Maximum	Minimum
Extended-Temperate	SN	32°C	10°C
Temperate	N	32°C	16°C
Subtropical	ST	38°C	18°C
Tropical	T	43°C	18°C

NOTE: Internal temperature may be affected by such factors as the location of the refrigerator, ambient temperature and frequency of door openings. Adjust temperature controls as required to compensate for these factors.

About the temperature controls.

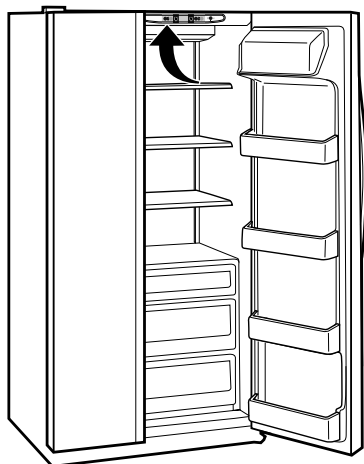

The temperature controls are preset in the factory at **5** for both the refrigerator and freezer compartments. Allow 24 hours for the temperature to stabilize to the preset settings.

Several adjustments may be required. Each time you adjust controls, allow 24 hours after each adjustment for the refrigerator to reach the setting you have selected.

Setting either or both controls to **0** stops cooling in both the freezer and refrigerator compartments, but does not shut off electrical power to the refrigerator.

Control settings will vary based on personal preferences, usage and operating conditions and may require more than one adjustment.

NOTE: The refrigerator is shipped with protective film covering the temperature controls. If this film was not removed during installation, remove it now.

Ambient Room Temperature Limits

This refrigerator is designed to operate in ambient temperatures specified by its Temperature Class, which is marked on the rating plate.

Temperature Class	Symbol	Ambient Temperature	
		Maximum	Minimum
Extended-Temperate	SN	32°C	10°C
Temperate	N	32°C	16°C
Subtropical	ST	38°C	18°C
Tropical	T	43°C	18°C

NOTE: Internal temperature may be affected by such factors as the location of the refrigerator, ambient temperature and frequency of door openings. Adjust temperature controls as required to compensate for these factors.

About the temperature controls.

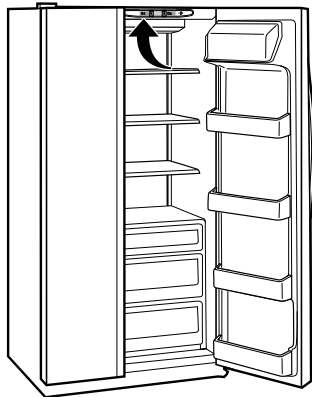

The temperature controls are preset in the factory at **5** for both the refrigerator and freezer compartments. Allow 24 hours for the temperature to stabilize to the preset settings.

Several adjustments may be required. Each time you adjust controls, allow 24 hours after each adjustment for the refrigerator to reach the setting you have selected.

Setting either or both controls to **0** stops cooling in both the freezer and refrigerator compartments, but does not shut off electrical power to the refrigerator.

Control settings will vary based on personal preferences, usage and operating conditions and may require more than one adjustment.

NOTE: The refrigerator is shipped with protective film covering the temperature controls. If this film was not removed during installation, remove it now.

Ambient Room Temperature Limits

This refrigerator is designed to operate in ambient temperatures specified by its Temperature Class, which is marked on the rating plate.

Temperature Class	Symbol	Ambient Temperature	
		Maximum	Minimum
Extended-Temperate	SN	32°C	10°C
Temperate	N	32°C	16°C
Subtropical	ST	38°C	18°C
Tropical	T	43°C	18°C

NOTE: Internal temperature may be affected by such factors as the location of the refrigerator, ambient temperature and frequency of door openings. Adjust temperature controls as required to compensate for these factors.

About TurboCool™.



How it Works

TurboCool rapidly cools the refrigerator compartment in order to more quickly cool foods. Use **TurboCool** when adding a large amount of food to the refrigerator compartment, putting away foods after they have been sitting out at room temperature or when putting away warm leftovers. It can also be used if the refrigerator has been without power for an extended period.

Once activated, the compressor will turn on immediately and the fans will cycle on and off at high speed as needed for eight hours. The compressor will continue to run until the refrigerator compartment cools to approximately 1°C, then it will cycle on and off to maintain this setting. After 8 hours, or if **TurboCool** is

pressed again, the refrigerator compartment will return to the original setting.

How to Use

Press **TurboCool**. The **TurboCool** indicator light will come on.

After **TurboCool** is complete, the **TurboCool** indicator light will go out.

NOTES: The refrigerator temperature cannot be changed during **TurboCool**.

The freezer temperature is not affected during **TurboCool**.

When opening the refrigerator door during **TurboCool**, the fans will continue to run if they have cycled on.

About CustomCool™ (on some models)

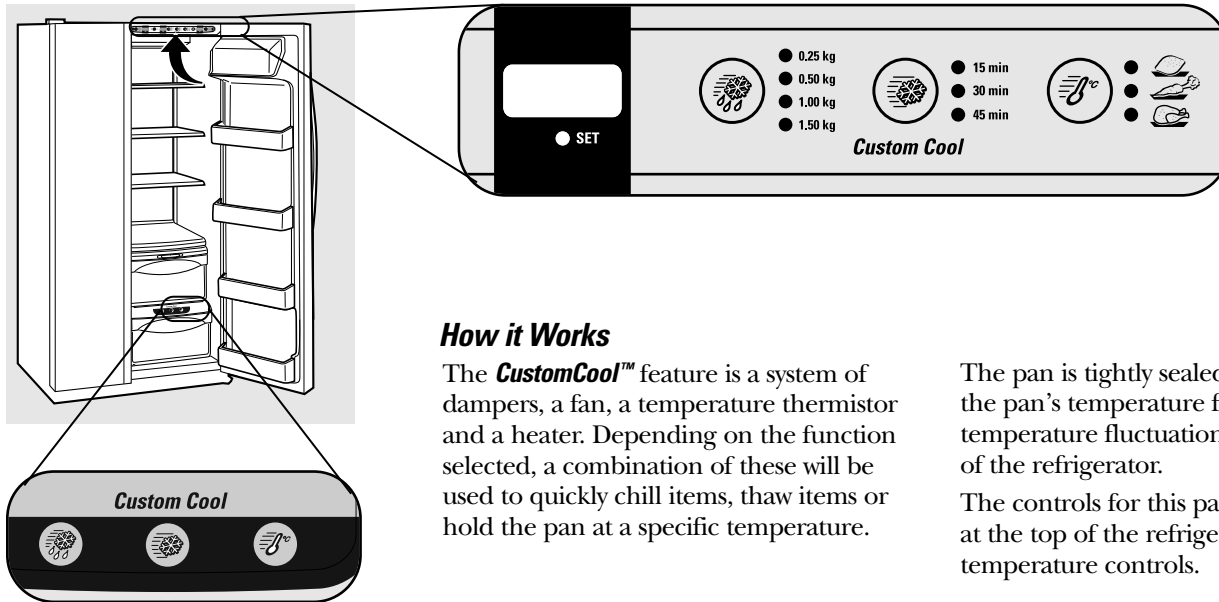

How it Works

The **CustomCool™** feature is a system of dampers, a fan, a temperature thermistor and a heater. Depending on the function selected, a combination of these will be used to quickly chill items, thaw items or hold the pan at a specific temperature.

The pan is tightly sealed to prevent the pan's temperature from causing temperature fluctuations in the rest of the refrigerator.

The controls for this pan are located at the top of the refrigerator with the temperature controls.

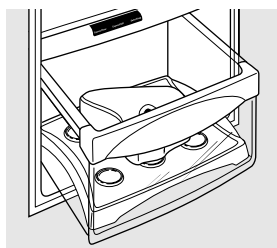

ExpressThaw™

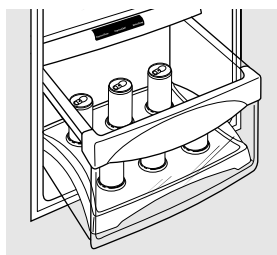

ExpressChill™

How to Use

- 1 Empty the pan. Place the Chill/Thaw tray in the pan with the metal plate facing down to chill and store items, or with the metal plate facing up to thaw items. Place the items on the tray and close the pan completely.
- 2 Select the **ExpressThaw™**, **ExpressChill™** or **SelectTemp™** pad. The display and **SET** light will come on. Tap the pad until the light appears next to the desired setting. Use the chart to determine the best setting to use.
 - To stop a feature before it is finished, tap that feature's pad until no options are selected and the display is off.
 - During **ExpressThaw™** and **ExpressChill™**, the display on the controls will count down the time in the cycle.

- After the **ExpressThaw™** cycle is complete, the pan will reset to the **MEAT** setting (-1°C) to help preserve thawed items until they are used.
- The displayed actual temperature of the **CustomCool** pan may vary slightly from the **SET** temperature based on usage and operating environment.

NOTE: For food safety reasons, it is recommended that foods be wrapped in plastic wrap when using **ExpressThaw™**. This will help contain meat juices and improve thawing performance.

About CustomCool™ (on some models)

CustomCool™ Chart

NOTE: Results may vary depending on packaging, starting temperature and other food traits.



0.25 kg (4 hours)

- Hamburgers (0.25 kg)
- Individually Wrapped Filet Mignon (0.25 kg)

0.50 kg (8 hours)

- Chicken Breasts (0.5 kg)
- Minced Beef (0.5 kg)
- Steak (0.5 kg)

1.0 kg (10 hours)

- Chicken Breasts (1.0 kg)
- Minced Beef (1.0 kg)
- Steak (1.0 kg)

1.50 kg (12 hours)

- Chicken Breasts (1.50 kg)
- Minced Beef (1.50 kg)
- Steak (1.50 kg)



15 Minutes

- 1 Beverage Can (355 ml)
- 2 Small Juice Boxes (175–240 ml each)

30 Minutes

- 2 to 6 Beverage Cans (355 ml each)
- 2 Plastic 590 ml Bottles of Beverage
- 4 to 6 Small Juice Boxes (175–240 ml each)
- 3 Foil Juice Packets
- Wine (750 ml bottle)

45 Minutes

- 2 Liter of Beverage
- 1.9 Liters of Juice
- Gelatin–1 package

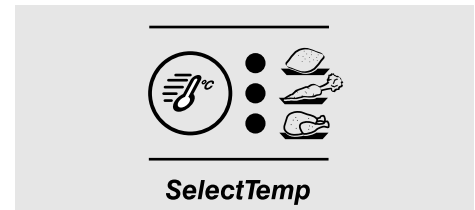

Citrus Setting (6°C)

- Oranges, Lemons, Limes, Pineapple, Cantaloupe
- Beans, Cucumbers, Tomatoes, Peppers, Aubergine, Squash

Produce Setting (1°C)

- Strawberries, Raspberries, Kiwifruit, Pears, Cherries, Blackberries, Grapes, Plums, Nectarines, Apples
- Asparagus, Broccoli, Corn, Mushrooms, Spinach, Cauliflower, Kale, Green Onion, Beetroot, Onions

Meat Setting (-1°C)

- Raw Meat, Fish and Poultry

About the water filter.

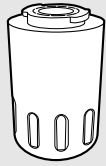

Water Filter Cartridge (on some models)

The water filter cartridge is located in the back upper right corner of the refrigerator compartment.

When to Replace the Filter

There is a replacement indicator light for the water filter cartridge on the dispenser. This light will turn orange to tell you that you need to replace the filter soon.

The filter cartridge should be replaced when the replacement indicator light turns red or if the flow of water to the dispenser or icemaker decreases.

Installing the Filter Cartridge

- 1 If you are replacing the cartridge, first remove the old one by slowly turning it to the left. **Do not** pull down on the cartridge. A small amount of water may drip down.
- 2 Fill the replacement cartridge with water from the tap to allow for better flow from the dispenser immediately after installation.
- 3 Lining up the arrow on the cartridge and the cartridge holder, place the top of the new cartridge up inside the holder. **Do not** push it up into the holder.

Slowly turn it to the right until the filter cartridge stops. **DO NOT OVERTIGHTEN.** As you turn the cartridge, it will automatically raise itself into position. Cartridge will rotate about 1/4 turn.

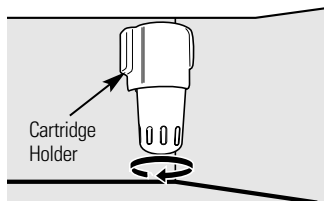

Place the top of the cartridge up inside the cartridge holder and slowly turn it to the right.

- 4 Run water from the dispenser for 3 minutes (about six liters) to clear the system and prevent sputtering.

- 5 Press and hold the **RESET WATER FILTER** pad on the dispenser for 3 seconds.

NOTE: A newly-installed water filter cartridge may **cause water to spurt** from the dispenser.

Filter Bypass Plug

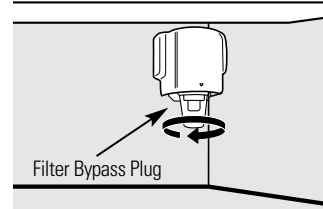

You must use the filter bypass plug when a replacement filter cartridge is not available. The dispenser and the icemaker will not operate without the filter or filter bypass plug.

Replacement Filters:

To order additional filter cartridges, contact your local distributor.

About the refrigerator doors.

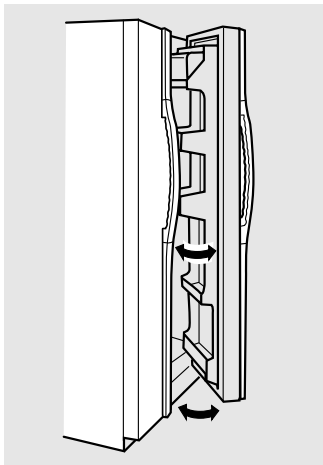

When the door is only partially open it will automatically close.

Beyond this **stop** the door will stay open.

Refrigerator Doors

The refrigerator doors may feel different than the ones you are used to. The special door opening/closing feature makes sure the doors close all the way and are securely sealed.

When opening and closing the door you will notice a **stop** position. If the door is opened past this **stop** point, the door will remain open to allow you to load and unload food more easily. When the door is only partially open, it will automatically close.

The resistance you feel at the **stop** position will be reduced as the door is loaded with food.

About the shelves and bins.

Not all features are on all models.

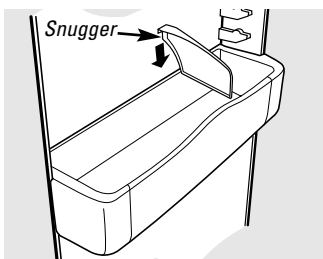

Refrigerator bin

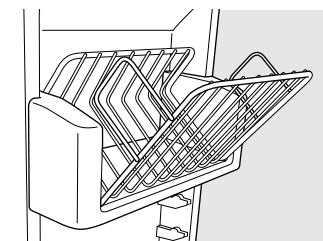

Freezer tilt-out bin

Refrigerator Door Bins and Freezer Door Tilt-Out Bins

Large Bins

The larger refrigerator door bins and freezer tilt-out door bins are adjustable.

To remove: Lift the front of the bin straight up, then lift up and out.

To replace or relocate: Engage the back side of the bin in the molded supports of the door. Then push down on the front of the bin. Bin will lock in place.

Small Bins

To remove: Lift the front of the bin straight up then out.

To replace: Position the bin above the rectangular molded supports on the door. Then slide the bin down onto the support to lock it in place.

The snagger helps prevent tipping, spilling or sliding of small items stored on the door shelf. Place a finger on either side of the snagger near the rear and move it back and forth to fit your needs.

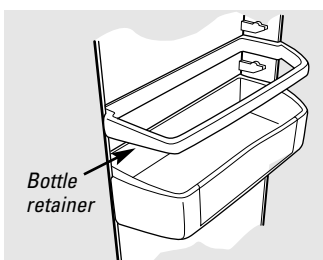

Bottle Retainer

The bottle retainers are adjustable and keep tall items from tipping over.

To remove: Lift the front of the retainer straight up, then lift it up.

To replace or relocate: Engage the back of the bottle retainer in the molded supports on the door. Then push down on the front of the bottle retainer.

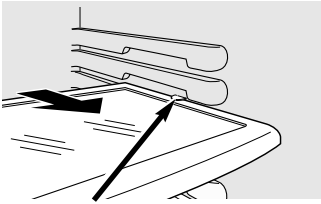

Press tab and pull shelf forward to remove

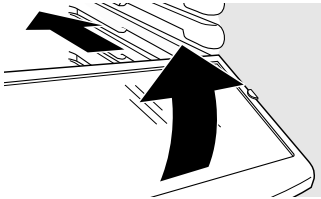

Slide-Out Spillproof Shelf

The slide-out spillproof shelf allows you to reach items stored behind others. The special edges are designed to help prevent spills from dripping to lower shelves.

To remove:

Slide the shelf out until it reaches the stop, then press down on the tab and slide the shelf straight out.

To replace or relocate:

Line the shelf up with the supports and slide it into place. The shelf can be repositioned when the door is at 90° or more. To reposition the shelf, slide the shelf past the stops and angle downward. Slide shelf down to the desired

position, line up with the supports and slide into place.

Make sure you push the shelves all the way back in before you close the door.

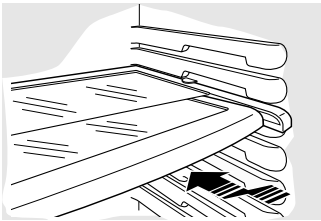

QuickSpace™ Shelf

This shelf splits in half and slides under itself for storage of tall items on the shelf below.

This shelf can be removed and replaced or relocated just like Slide-Out Spillproof Shelves.

On some models, this shelf can not be used in the lowest position.

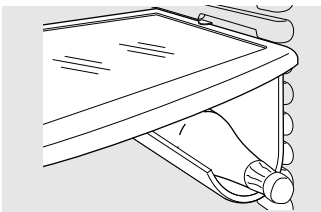

Removable Beverage Rack

The beverage rack is designed to hold a bottle on its side. It can be attached to any slide-out shelf.

To install:

- 1 Line up the large part of the slots on the top of the rack with the tabs under the shelf.
- 2 Then slide the rack back to lock it in place.

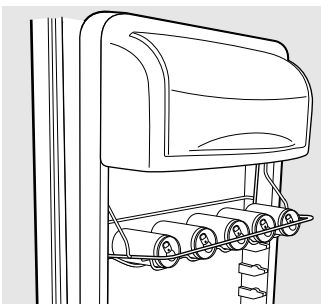
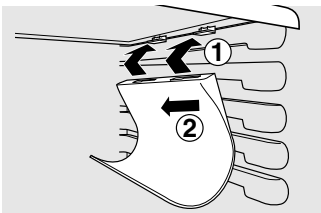

Door Wine/Beverage Rack (on some models)

This rack holds up to 5 cans, one bottle of wine or one 2-liter bottle of soda.

The rack hangs from the sides of the dairy bin.

To remove:

- 1 Empty the wine/beverage rack.
- 2 Holding the bottom of the dairy bin, lift the front straight up, then lift up and out.
- 3 To detach the rack from the dairy bin, pull the rack's side wires out of the holes on each side of the dairy bin.

To replace:

- 1 Reattach the rack to the sides of the bin.
- 2 Engage the back side of the bin in the molded supports on the door. Then push down on the front of the bin. The bin will lock into place.

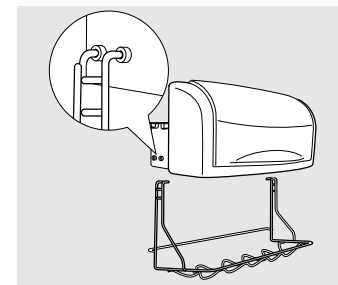

About the shelves and bins.

Not all features are on all models.

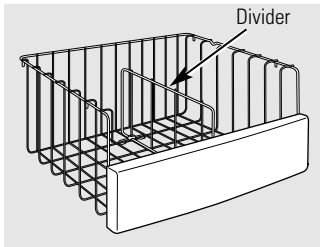

Deep Freezer Baskets

To remove, push the basket all the way to the back of the freezer. Lift up until the back pins are disengaged. Lift the entire basket up and pull out.

The divider can be used to organize food packages. For large packages, simply fold down the divider.

Make sure you push the baskets all the way back in before you close the door.

WARNING: Poor performance may occur if freezer baskets are not used. Storage of items in the freezer without using baskets may result in poor temperature performance due to restrictions of air flow within the freezer compartment.

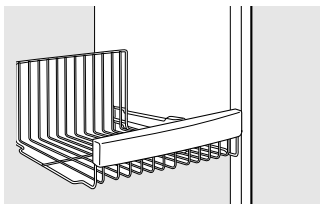

Freezer Baskets

To remove, slide out to the **stop** position, lift the front past the stop position and slide out.

Make sure you push the baskets all the way back in before you close the door.

WARNING: Poor performance may occur if freezer baskets are not used. Storage of items in the freezer without using baskets may result in poor temperature performance due to restrictions of air flow within the freezer compartment.

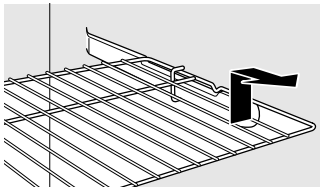

Slide-Out Freezer Shelves

To remove, slide out to the **stop** position, lift the front past the stop position and slide out.

Make sure you push the shelves all the way back in before you close the door.

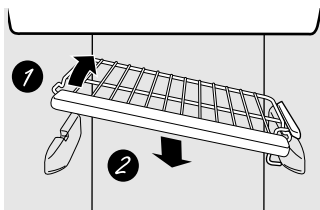

Fixed Freezer Shelves

There are two types of fixed freezer shelves.

To remove this type of shelf:

- 1 Lift the shelf up at the left side.
- 2 Bring the shelf out.

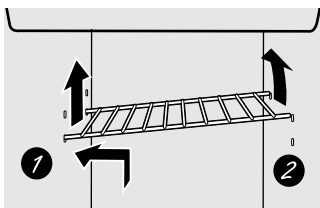

To remove this type of shelf:

- 1 Lift up the left side of the shelf and slide it left into the center of the shelf supports.
- 2 Rotate the right side of the shelf up and out of the shelf supports.

About the freezer compartment.

Loading the Freezer Compartment

Load so that at least 15 mm of space remains clear between stacks of packages and 15 mm to 25 mm of space between the top of any stack and any shelf or basket above it. Packages may hang over the front of shelves but must remain 15 mm from doors.

- Food to be frozen must not be placed in direct contact with food in storage. If food is to be frozen every day, it may be necessary to reduce the quantity to be frozen.
- If a quantity of food needs to be frozen, set the freezer control to its coldest setting. After the food is frozen, reset the freezer control to its initial position.
- Food is most quickly frozen on the middle three shelves of the freezer compartment and most slowly in the freezer door shelves.

- Do not store commercially quick-frozen food longer than the time recommended by the food manufacturers.
- If the power to the appliance is shut off for an extended time or if the refrigerating system fails, do not open the doors unless absolutely necessary. When it is necessary, close them as quickly as possible so the frozen food will stay frozen as long as possible.
- The freezer door storage shelves marked with a two-star label are only appropriate for the storage of previously frozen food.

Effervescent drinks should not be stored in the freezer compartment.

Freezer Performance

This Refrigerator/Freezer has an overall “Four Star” ******** rating.

Freezer performance is classified by star ratings defined by ISO 8561 STANDARD AND SUMMARY BELOW:

CODE	FREEZING-LOAD TEMP. (FOOD TEMPERATURE)
*	Below -6°C.
**	Below -12°C.
*** or ****	Below -18°C.

However, these limited areas have a two star rating as permitted by the standard:

Models	Location of ** Freezer Shelves
21, 23	Bottom freezer basket and bottom 2 door shelves, top freezer door shelf.
25	Shelf above the ice bucket, top freezer door shelf and bottom 2 door shelves.
27	Shelf above the ice bucket, top freezer door shelf and bottom 2 door shelves.
29	Bottom 2 freezer door shelves.
23 NON DISPENSER	Top freezer door shelf.
23 CUBED & CRUSHED DISPENSER	Bottom 3 door shelves.

About the crispers and pans.

Not all features are on all models.

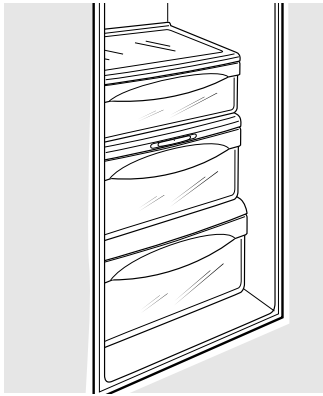

Fruit and Vegetable Crispers

Excess water that may accumulate in the bottom of the drawers should be wiped dry.

On some models the bottom drawer has a cover that slides back as the drawer is opened. This allows full access to the drawer. As the drawer is closed, the cover will slide forward into its original position.



Adjustable Humidity Crispers

Slide the control all the way to the ☁ (high) setting to provide high humidity recommended for most vegetables.

Slide the control all the way to the ☁ (low) setting to provide lower humidity levels recommended for most fruits.

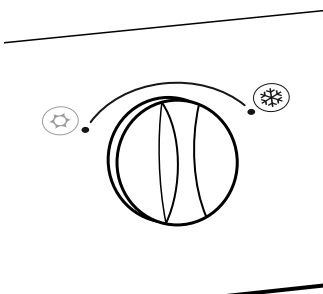

Convertible Meat Pan

The convertible meat pan has its own cold air duct to allow a stream of cold air from the freezer compartment to flow to the pan.

The variable temperature control regulates the air flow from the Climate Keeper.™

Set the control to the ❄ (coldest) setting to store fresh meats.

Set the control to ❄ (cold) to convert the pan to normal refrigerator temperature and provide extra vegetable storage space. The cold air duct is turned off. Variable settings between these extremes can be selected.

About crisper removal.

Not all features are on all models.

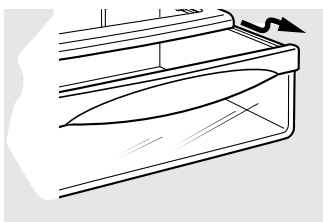

Crisper Removal

The top crispers can easily be removed by pulling the drawer straight out and lifting the drawer up and over the **stop** location.

If the door prevents you from taking out the drawers, first try to remove the door bins. If this does not offer enough clearance, the refrigerator will need to be rolled forward until the door opens enough to slide the drawers out. In some cases, when you roll the refrigerator out, you will need to move the refrigerator to the left or right as you roll it out.

To remove the bottom crisper:

- 1 Pull the drawer out to the stop position.
- 2 Lift the front of the drawer up and out of the wire holder.
- 3 Lift the back of the drawer up and out.

To replace the bottom crisper:

- 1 Place the back of the drawer in the wire holder, making sure the wire holder fits into the grooves on the back of the pan.
- 2 Lower the front of the drawer into the wire holder.
- 3 Pull the bottom of the wire holder forward until the wire pops into the groove located on the bottom of the drawer.

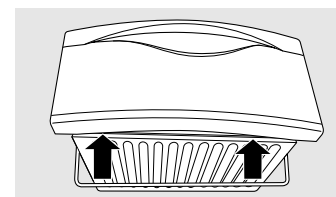

Pop wire into groove.

About the automatic icemaker.

A newly-installed refrigerator may take 12 to 24 hours to begin making ice.

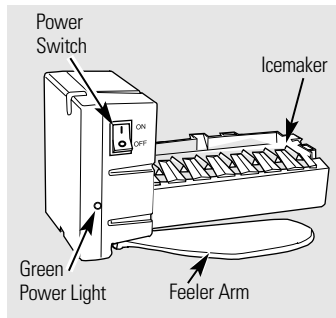

Automatic Icemaker

The icemaker will produce seven cubes per cycle—approximately 100–130 cubes in a 24-hour period, depending on freezer compartment temperature, room temperature, number of door openings and other use conditions.

To access the icemaker: Pull the shelf above the ice drawer straight out. Always be sure to replace the shelf.

If the refrigerator is operated before the water connection is made to the icemaker, set the power switch in the **O** position.

When the refrigerator has been connected to the water supply, set the power switch to the **I** position.

You will hear a buzzing sound each time the icemaker fills with water.

The icemaker will fill with water when it cools to -10°C . A newly-installed refrigerator may take 12 to 24 hours to begin making ice cubes.

Throw away the first few batches of ice to allow the water line to clear.

Be sure nothing interferes with the sweep of the feeler arm.

When the bin fills to the level of the feeler arm, the icemaker will stop producing ice. It is normal for several cubes to be joined together.

If ice is not used frequently, old ice cubes will become cloudy, taste stale and shrink.

If ice cubes get stuck in the icemaker, the green power light will blink. To correct this, set the power switch to **O** and remove the cubes. Set the power switch to **I** to restart the icemaker. After the icemaker has been turned on again, there will be a delay of about 45 minutes before the icemaker resumes operation.

NOTE: In homes with lower-than-average water pressure, you may hear the icemaker cycle multiple times when making one batch of ice.

⚠ WARNING: Connect to potable water supply only. **Installation of the icemaker must be done by a qualified service technician.**

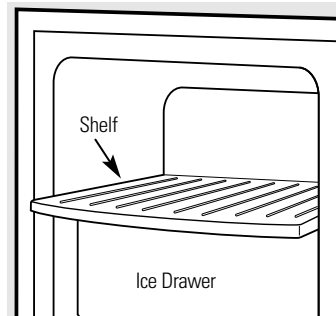

Pull the upper freezer shelf straight out to access the icemaker. Always be sure to replace the shelf. The shelf can be used for storage.

Ice Storage Drawer

To access ice, pull the drawer forward.

To remove the drawer, pull it straight out and lift it past the **stop** location.

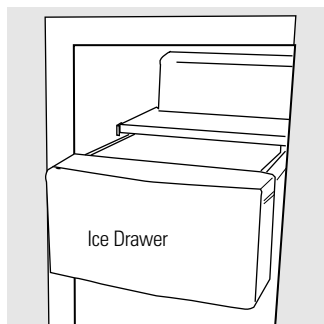

About the ice and water dispenser. (on some models)

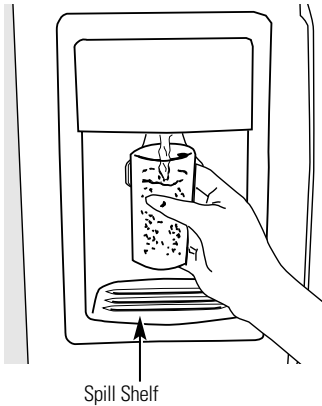

To Use the Dispenser

Select **CUBED ICE** , **CRUSHED ICE**  or **WATER** .

Press the glass gently against the top of the dispenser pad/cradle.

The spill shelf is not self-draining. To reduce water spotting, the shelf and its grille should be cleaned regularly.

If no water is dispensed when the refrigerator is first installed, there may be air in the water line system. Press the dispenser pad/cradle for at least two minutes to remove trapped air from the water line and to fill the water system. To flush out impurities in the water line, throw away the first six glassfuls of water.

CAUTION: Never put fingers or any other objects into the ice crusher discharge opening.

Locking the Dispenser (on some models)

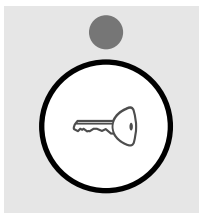

Press the **LOCK CONTROL** pad for 3 seconds to lock the dispenser and control panel. To unlock, press and hold the pad again for 3 seconds.

Dispenser Light (on some models)



This pad turns the **night light** in the dispenser on and off. The light also comes on when the dispenser pad/cradle is pressed. If this light burns out, it should be replaced with a 6 watt 12V maximum bulb.

Door Alarm (on some models)

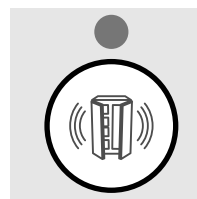

To set the alarm, press this pad until the indicator light comes on. This alarm will sound if either door is open for more than 3 minutes. The light goes out and the beeping stops when you close the door.

Important Facts About Your Dispenser

- Do not add ice from trays or bags to the storage drawer. It may not crush or dispense well.
- Avoid overfilling glass with ice and use of narrow glasses. Backed-up ice can jam the chute or cause the door in the chute to freeze shut. If ice is blocking the chute, poke it through with a wooden spoon.
- Beverages and foods should not be quick-chilled in the ice storage drawer. Cans, bottles or food packages in the storage drawer may cause the icemaker or auger to jam.
- To keep dispensed ice from missing the glass, put the glass close to, but not touching, the dispenser opening.
- Some crushed ice may be dispensed even though you selected **CUBED ICE**. This happens occasionally when a few cubes accidentally get directed to the crusher.
- After crushed ice is dispensed, some water may drip from the chute.
- Sometimes a small mound of snow will form on the door in the ice chute. This condition is normal and usually occurs when you have dispensed crushed ice repeatedly. The snow will eventually evaporate.

CAUTION: Some products such as water ices should not be consumed too cold.

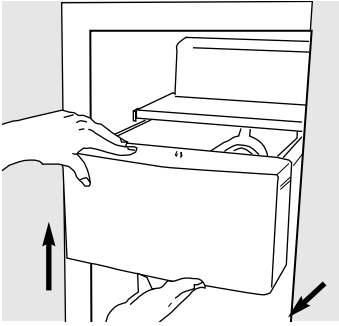

Ice Storage Drawer on Dispenser Models

To remove:

Set the icemaker power switch to the **O (off)** position. Pull the drawer straight out and then lift past the **stop** position.

To replace:

When replacing the drawer, be sure to press it firmly into place. If it does not go all the way back, remove it and rotate the drive mechanism 1/4 turn. Then push the drawer back again.

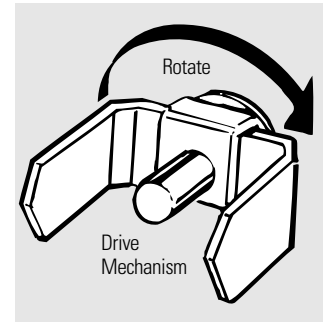

Care and cleaning of the refrigerator.

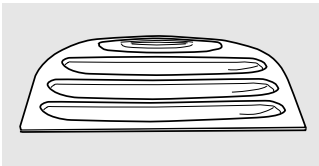

Dispenser drip area.

Cleaning the Outside

The dispenser drip area, beneath the grille, should be wiped dry. Water left in this area may leave deposits. Remove the deposits by adding undiluted vinegar to the well. Soak until the deposits disappear or become loose enough to rinse away.

The door handles and trim. Clean with a cloth dampened with soapy water. Dry with a soft cloth.

Keep the outside clean. Wipe with a clean cloth lightly dampened with kitchen appliance wax or mild liquid dish detergent. Dry and polish with a clean, soft cloth.

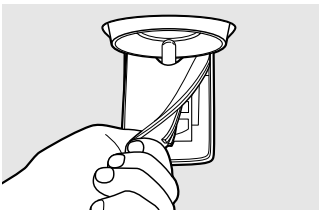

Removing the dispenser pad (on some models)

The dispenser pad/cradle (on dispenser models).

Before cleaning, open the freezer door part way to prevent dispensing of ice or water when cleaning. On models with a dispenser pad, the pad can be removed before cleaning. Simply peel the pad away from the back wall of the dispenser. Clean the pad/cradle with a warm water and baking soda solution—about 15 ml of baking soda to 1 liter of water. Rinse thoroughly and wipe dry. To replace the pad, tuck the edges of the pad in the grooves on the back wall of the dispenser. Make sure that the top of the pad goes behind the dispenser collar.

Do not wipe the refrigerator with a soiled dish cloth or wet towel. These may leave a residue that can erode the paint. Do not use scouring pads, powdered cleaners, bleach or cleaners containing bleach because these products can scratch and weaken the paint finish.

Cleaning the Inside

To help prevent odors, leave an open box of baking soda in the refrigerator and freezer compartments.

Unplug the refrigerator before cleaning. If this is not practical, wring excess moisture out of sponge or cloth when cleaning around switches, lights or controls.

Use warm water and baking soda solution—about 15 ml of baking soda to one liter of water. This both cleans and neutralizes odors. Rinse and wipe dry.

Use of any cleaning solution other than that which is recommended, especially those that contain petroleum distillates, can crack or damage the interior of the refrigerator.

Avoid cleaning cold glass shelves with hot water because the extreme temperature difference may cause them to break. Handle glass shelves carefully. Bumping tempered glass can cause it to shatter.

Do not wash any plastic refrigerator parts in the dishwasher.

The chill/thaw tray is dishwasher safe.

Care and cleaning of the refrigerator.

Behind the Refrigerator

Be careful when moving the refrigerator away from the wall. All types of floor coverings can be damaged, particularly cushioned coverings and those with embossed surfaces.

Pull the refrigerator straight out and return it to position by pushing it straight in. Moving the refrigerator in a side direction may result in damage to the floor covering or refrigerator.

When pushing the refrigerator back, make sure you don't roll over the power cord or icemaker supply line.

Preparing for Vacation

For long vacations or absences, remove food and unplug the refrigerator. Clean the interior with a baking soda solution of 15 ml of baking soda to 1 liter of water. Leave the doors open.

Set the icemaker power switch to the **O** position and shut off the water supply to the refrigerator.

If the temperature can drop below freezing, have a qualified servicer drain the water supply system to prevent serious property damage due to flooding.

Preparing to Move

Secure all loose items such as shelves and drawers by taping them securely in place to prevent damage.

When using a hand truck to move the refrigerator, do not rest the front or back of the refrigerator against the hand truck. This could damage the refrigerator. Handle only from the sides of the refrigerator.

Be sure the refrigerator stays in an upright position during moving.

Replacing the light bulbs.

Setting the controls to **0** (off) does not remove power to the light circuit.

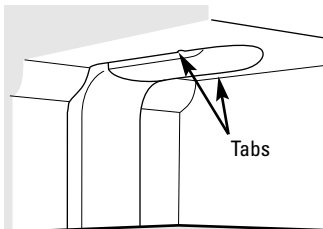

Refrigerator Compartment—Upper Light

- 1 Unplug the refrigerator.
- 2 The bulbs are located at the top of the compartment, inside the light shield. Remove the screw at the front of the light shield.
- 3 To remove the light shield, press in on the tabs on the sides of the shield and slide forward and out.
- 4 After replacing the bulb with an appliance bulb of the same or lower wattage, replace the light shield and screw. When replacing the light shield, make sure that the tabs at the back of the shield fit into the slots at the back of the light shield housing.
- 5 Plug the refrigerator back in.

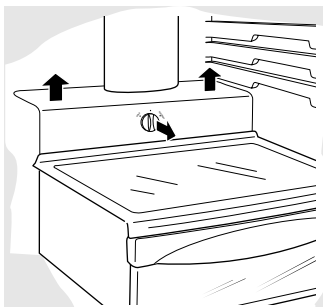

Refrigerator Compartment—Lower Light

This light is located above the top drawer.

- 1 Unplug the refrigerator.
- 2 Remove the convertible meat drawer control knob by pulling straight out.
- 3 Lift the light shield up and pull it out.
- 4 After replacing the bulb with an appliance bulb of the same or lower wattage, replace the shield and the knob.
- 5 Plug the refrigerator back in.

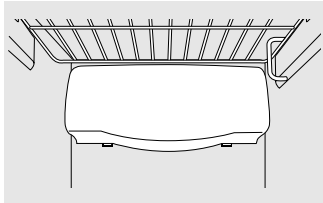

Freezer Compartment

- 1 Unplug the refrigerator.
- 2 Remove the shelf just above the light shield. (The shelf will be easier to remove if it is emptied first.) On some models, a screw at the top of the light shield will need to be removed.
- 3 To remove the light shield, press in on the sides, and lift up and out.
- 4 Replace the bulb with an appliance bulb of the same or lower wattage, and reinstall the light shield. When reinstalling the light shield, make sure the top tabs snap securely into place. Replace the screw (on some models).
- 5 Reinstall the shelf and plug the refrigerator back in.

Dispenser

- 1 Unplug the refrigerator.
- 2 The bulb is located on the dispenser under the control panel. Remove the light bulb by turning it counterclockwise.
- 3 Replace the bulb with a bulb of the same size and wattage.
- 4 Plug the refrigerator back in.

Trim kits and decorator panels.

For Built-In Style models

Read these instructions completely and carefully.



Before You Begin

Some models are equipped with trim kits that allow you to install door panels.

Panels less than 6 mm thick

When installing wood panels less than 6 mm thick, you need to create a filler panel, such as 3 mm cardboard, that will fit between the face of the door and the wood panel. If you are installing the pre-cut decorator panels, pre-cut filler panels are included in the kit. The combined thickness of the decorator or wood panel and the filler panel should be 6 mm.

Panels 6 mm thick or less

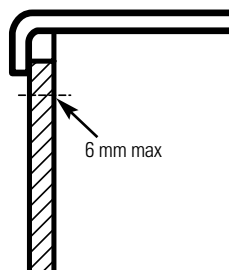

19 mm or Raised Panel

A raised panel design screwed or glued to a 6 mm thick backing, or a 19 mm routed board can be used. The raised portion of the panel must be fabricated to permit clearances of at least 5.1 cm from the handle side for fingertip clearance.

Panels thicker than 6mm, up to 19 mm max, will require that the outer 8 mm of panel perimeter be no thicker than 6 mm.

Weight limitations for custom panels:

Refrigerator Door 17 kg max.

Freezer Door 13 kg max.

Panels thicker than 6 mm

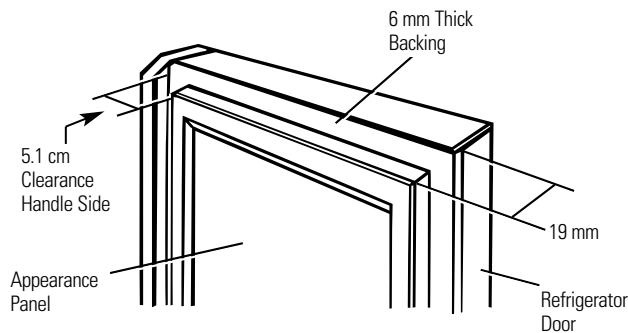
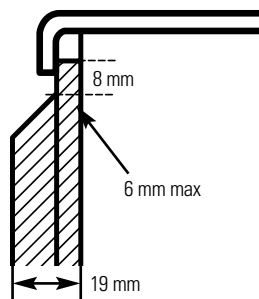

Dimensions for Custom Wood Panels

**Freezer Panel
Without Dispenser**

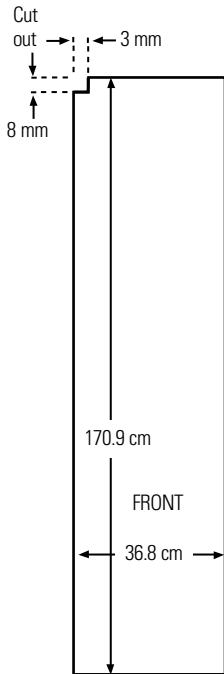

**Freezer Panel
With Dispenser**

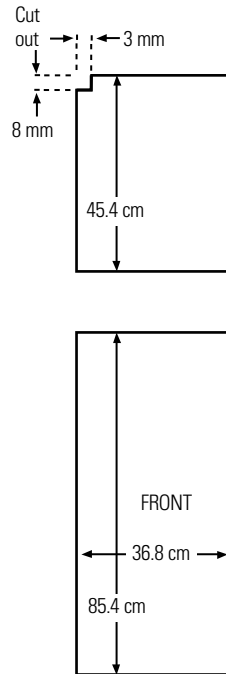

Refrigerator Panel

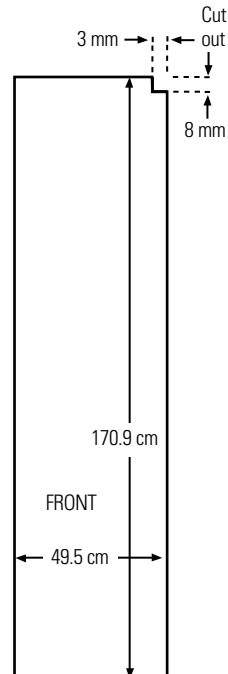

The areas at the top of the panels need to be cut out of the panels.

Inserting the door panels.

Read these instructions completely and carefully.

1 Insert the Freezer Panel and Refrigerator Panel.

Carefully push the freezer panel in until it slides into the slot behind the door handle. Push the filler panel (required with some door panels) in behind the decorator panel. Repeat for refrigerator panel.

If your model has a dispenser, this step only applies to the refrigerator panel and top freezer panel.

2 Insert the Bottom Freezer Panel (on dispenser models).

Carefully push the panel in until it slides into the slot behind the door handle. Push the filler panel

(required with some door panels) in behind the decorator panel.

3 Attach the Top Trim on the Freezer and Refrigerator Doors.

The Top Trim can be found inside the refrigerator compartment.

With a T-20 Torxdriver, attach the Top Trim, using two screws on each Top Trim piece, to the top of

each door. Hand tighten only. Make sure that the top of each panel fits snugly behind the lip of the Top Trim.

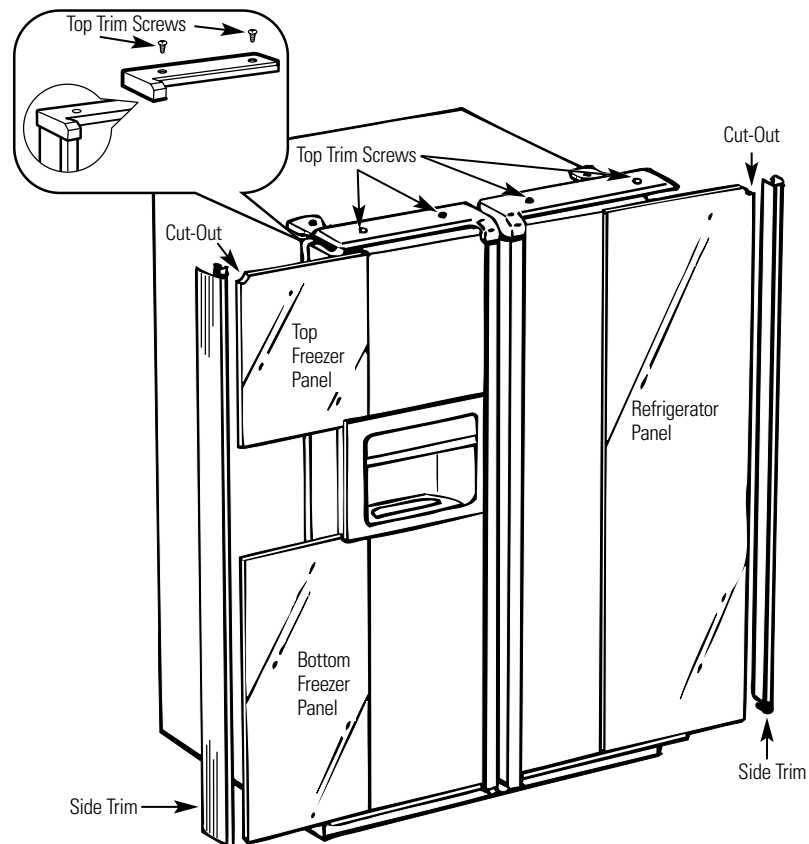

4 Install the Side Trim.

These pieces are tucked inside the refrigerator door handle.

Do not remove the protective film on the outside of the Side Trim until the Side Trim is installed.

Fit the bottom of the Side Trim under the Bottom Trim as illustrated.

Hold the Side Trim against the front face of the decorator panels and fit the Side Trim under the Top Trim. Make sure the Side Trim is fitted correctly and that you are satisfied with the appearance of all the parts.

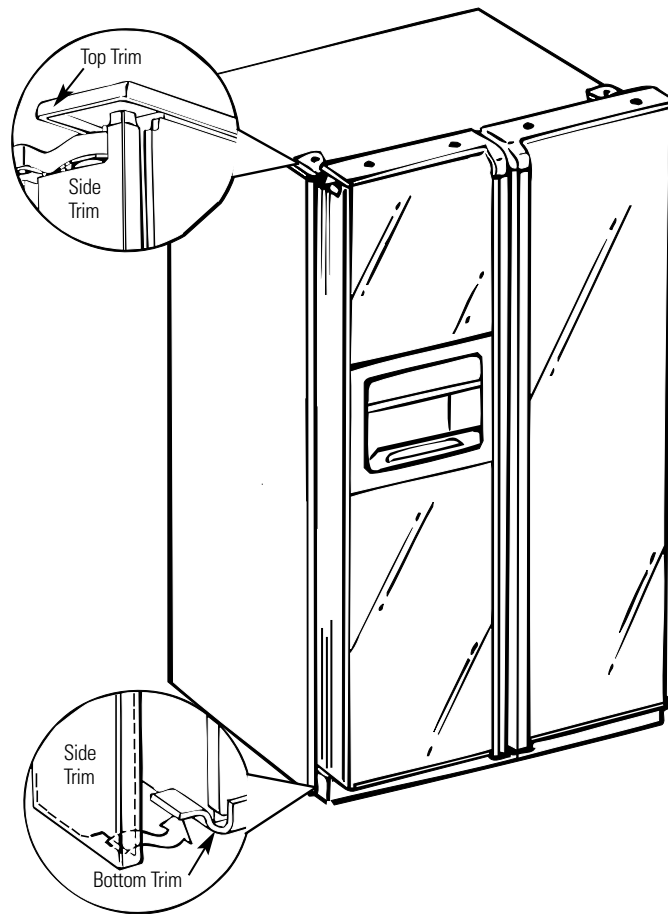

Removing and replacing the doors.

When installing or moving the refrigerator, the doors may need to be removed in order to fit the refrigerator through a doorway.

Removing the Doors

Make sure the doors are closed and the refrigerator is unplugged.

1 Disconnect water line and wiring harness.

Near the lower hinge on the freezer side, push in on the collars at each end of the coupling, and pull the water line tubing from the coupling. Also, disconnect wiring harness. Pull the water line and the harness through the lower rail.

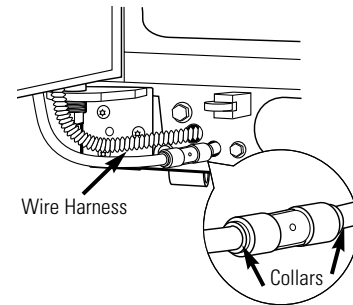

2 Remove the hinge covers and the hinges.

In order to access the hinges, the hinge covers need to be removed. Remove the cover by grasping it on the sides, near the back of the cover. Push back on the cover and lift up at the back, then the front.

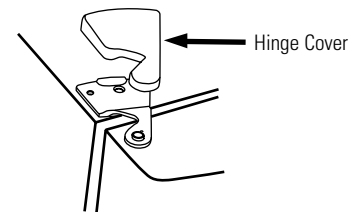

NOTE: DO NOT use a screwdriver to remove the cover. BE CAREFUL not to break the rear retaining tab on the hinge cover. Remove the hinges using a Torx T-20.

3 Remove the doors.

Carefully rotate the door to 90°. Guiding the disconnected water line and wiring harness, lift the door straight up.

NOTE: Not lifting the door straight up may damage the bottom hinge. Place doors on a protected surface.

NOTE: Be careful not to pinch the water tubing and the wire harness at the bottom of the door.

NOTE: Do not allow the connector to contact the floor. Hard contact can damage the connector. See "Replacing the Doors."

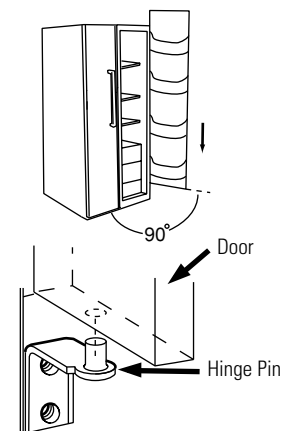

Replacing the Doors

1 Place doors on bottom hinges.

With the door at 90°, lower the door straight down onto the bottom hinge. Carefully close the door.

NOTE: Not lowering the door straight down onto the bottom hinge may damage the hinge.

NOTE: Do not allow the connector to contact the floor. Hard contact can damage the connector.

2 Replace top hinges and hinge covers.

Reinstall the top hinges using a Torx T-20. Replace the hinge covers. If the doors are not level, adjust the bottom right hinge with a 7/16" open ended wrench.

3 Reconnect water line and wiring harness.

Insert water tubing back into coupling, making sure the tubing is pushed far enough into the coupling so that you no longer see the mark on the tubing. Reconnect the wiring harness.

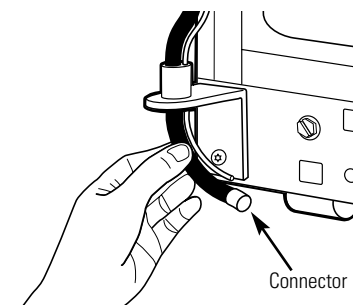

4 Turn on the water supply and plug the refrigerator back in.

Installation Instructions

Refrigerator

Models 21, 23, 25, 27 & 29

BEFORE YOU BEGIN

Read these instructions completely and carefully.

- **IMPORTANT** – Save these instructions for local inspector's use.
- **IMPORTANT** – Observe all governing codes and ordinances.
- **Note to Installer** – Be sure to leave these instructions with the Consumer.
- **Note to Consumer** – Keep these instructions for future reference.
- **Skill level** – Installation of this appliance requires basic mechanical skills.
- **Completion time** – Refrigerator Installation 15 minutes
- Proper installation is the responsibility of the installer.
- Product failure due to improper installation is not covered under the Warranty.

WATER SUPPLY TO THE ICEMAKER (ON SOME MODELS)

If the refrigerator has an icemaker, it will have to be connected to a cold water line. An approved water supply kit is available at extra cost from your local distributor.

Maximum permissible inlet water pressure—8.2 bars.
Minimum permissible inlet water pressure—2.8 bars.

Installation of the icemaker must be done by a qualified service technician.

REFRIGERATOR LOCATION

- Do not install the refrigerator where the temperature will go below 16°C because it will not run often enough to maintain proper temperatures.
- Do not install the refrigerator where the temperature will go above 37°C because it will not perform properly.
- Install it on a floor strong enough to support it fully loaded.

CLEARANCES

Allow the following clearances for ease of installation, proper air circulation and plumbing and electrical connections:

	21' and 23'	25', 27' and 29'
• Sides	4 mm	4 mm
• Top	25 mm	25 mm
• Back	13 mm	25 mm

DIMENSIONS

	29	27	25	23	21
A*	1733 mm	1733 mm	1733 mm	1733 mm	1733 mm
B	908 mm	908 mm	908 mm	908 mm	908 mm
C**	912 mm	879 mm	879 mm	738 mm	738 mm
D	1261 mm	1271 mm	1271 mm	1156 mm	1156 mm
E	1273 mm	1255 mm	1247 mm	1232 mm	1214 mm
F	1051 mm	1093 mm	1099 mm	989 mm	986 mm
G	1386 mm	1381 mm	1381 mm	1361 mm	1355 mm
H	1140 mm	1150 mm	1149 mm <td 1023 mm	994 mm	

*Height does not include hinge.

**Depth includes handle.

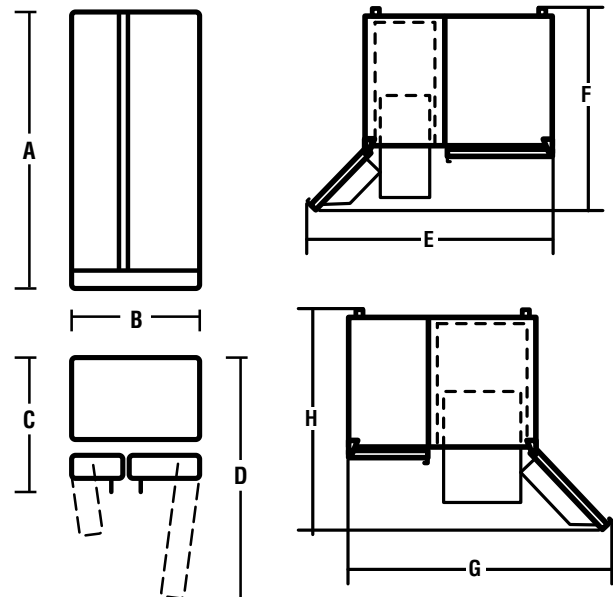

Installation Instructions

ROLLERS

The rollers have 3 purposes:

- Rollers adjust so the door closes easily when opened about halfway. [Raise the front about 5/8" (16 mm) from the floor.]
- Rollers adjust so the refrigerator is firmly positioned on the floor and does not wobble.
- Rollers allow you to move the refrigerator away from the wall for cleaning.

Final leveling adjustments should be made after the refrigerator has been installed.

To adjust the rollers on 25', 27' and 29' models:

- Turn the roller adjusting screws **clockwise to raise** the refrigerator, **counterclockwise to lower** it. Use a 3/8" hex socket or wrench, or an adjustable wrench.

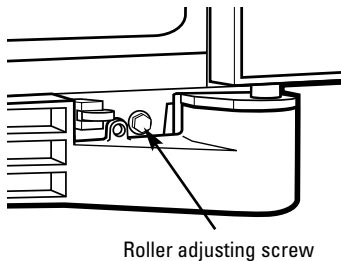

To adjust the rollers on 21' and 23' models:

- 1 Remove the base grille by opening the doors, removing the screws at each end, and pulling it straight out.
- 2 Turn the front roller adjusting screws **clockwise to raise** the refrigerator, **counterclockwise to lower** it. Use a 3/8" hex socket or wrench, or an adjustable wrench.
- 3 These models also have rear adjustable rollers so you can align the refrigerator with your kitchen cabinets. Use a long-handled 5/16" socket wrench to turn the screws for the rear rollers—**clockwise to raise** the refrigerator, **counterclockwise to lower** it.
- 4 Replace the base grille.

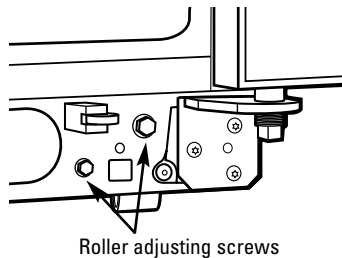

DOOR ALIGNMENT

After leveling, make sure that the refrigerator door is 1/16" higher than the freezer door.

To align the doors, adjust the refrigerator door.

- 1 Using a 7/16" socket wrench, turn the door adjusting screw to the right to raise the door, to the left to lower it. (A nylon plug, imbedded in the threads of the pin, prevents the pin from turning unless a wrench is used.)
- 2 After one or two turns of the wrench, open and close the refrigerator door and check the alignment at the top of the doors.

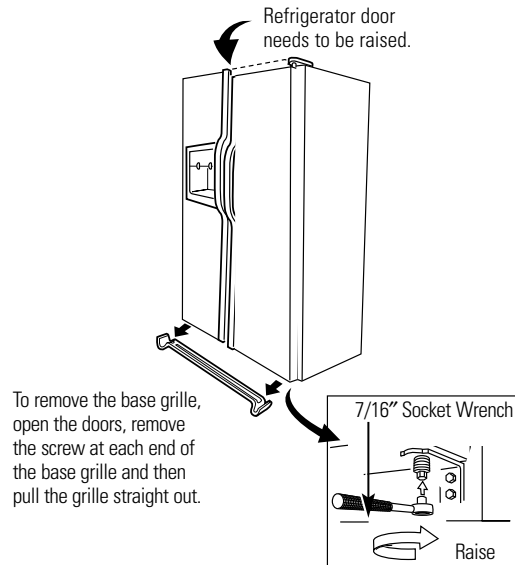

Installation Instructions

DIMENSIONS AND SPECIFICATIONS (for Built-In Style models)

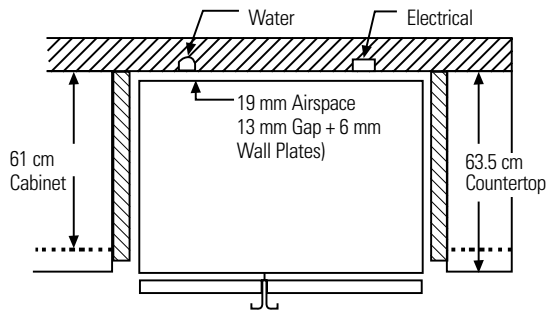
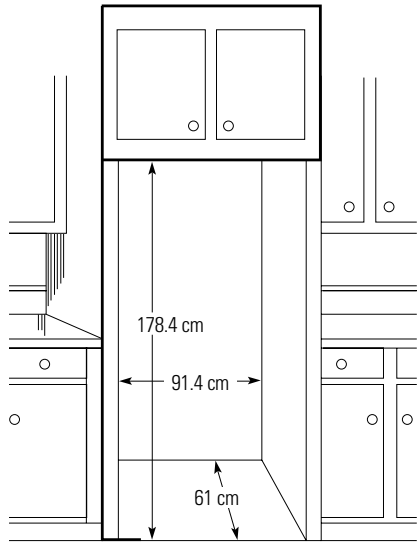

Installation Instructions

INSTALLING THE WATER LINE

BEFORE YOU BEGIN

The water line installation is not warranted by the refrigerator or icemaker manufacturer. Follow these recommendations carefully to minimize the risk of expensive water damage.

Water hammer (water banging in the pipes) in house plumbing can cause damage to refrigerator parts and lead to water leakage or flooding. Call a qualified plumber to correct water hammer before installing the water supply line to the refrigerator.

To prevent burns and product damage, do not hook up the water line to the hot water line.

If you use your refrigerator before connecting the water line, make sure the icemaker power switch is in the **O (off)** position.

Do not install the icemaker tubing in areas where temperatures fall below freezing.

When using any electrical device (such as a power drill) during installation, be sure the device is insulated or wired in a manner to prevent the hazard of electric shock.

All installations must be in accordance with local plumbing code requirements.

Installation of the icemaker must be done by a qualified service technician.

⚠ WARNING! Connect to potable water supply only.

1 CONNECT THE TUBING TO THE REFRIGERATOR

NOTES:

- Before making the connection to the refrigerator, be sure the refrigerator power cord is not plugged into the wall outlet.
- We recommend installing a water filter if your water supply has sand or particles that could clog the screen of the refrigerator's water valve. Install it in the water line near the refrigerator.

1 CONNECT THE TUBING TO THE REFRIGERATOR (CONT.)

Some models have the refrigerator connection at the end of tubing located outside the compressor compartment access cover. On other models, the compressor compartment access cover must be removed in order to access the refrigerator connection at the water valve.

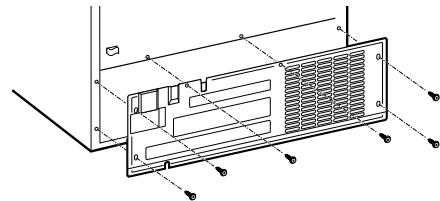

On models using the refrigeration connection at the water valve, remove the plastic flexible cap.

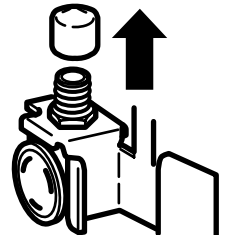

Place the compression nut and ferrule (sleeve) onto the end of the tubing as shown.

Insert the end of the tubing into the water valve connection as far as possible. While holding the tubing, tighten the fitting.

Fasten the tubing into the clamp provided to hold it in a vertical position. You may need to pry open the clamp.

One of the illustrations below will look like the connection on your icemaker.

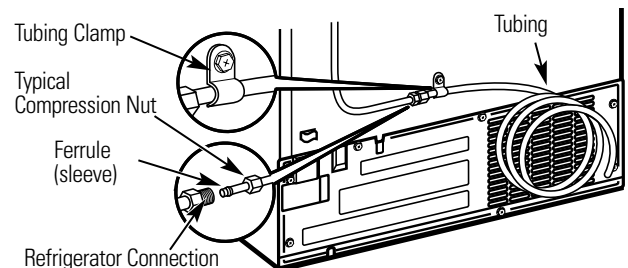
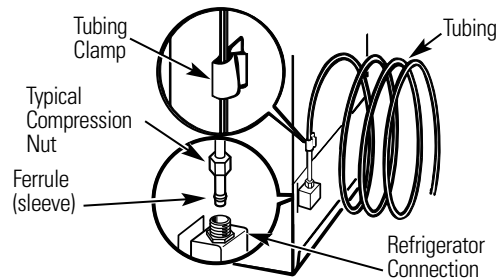

Reattach the access cover.

Installation Instructions

2 TURN THE WATER ON AND PLUG IN THE REFRIGERATOR

Arrange the coil of tubing so that it does not vibrate against the back of the refrigerator or against the wall. Push the refrigerator back to the wall.

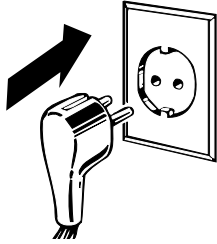

3 START THE ICEMAKER

Set the icemaker power switch to the *I* position. The icemaker will not begin to operate until it reaches its operating temperature of -9°C or below. It will then begin operation automatically if the icemaker power switch is in the *I* position.

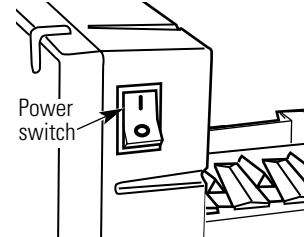

NOTE: In lower water pressure conditions, the water valve may turn on up to 3 times to deliver enough water to the icemaker.

Normal operating sounds.



Newer refrigerators sound different from older refrigerators. Modern refrigerators have more features and use newer technology.

Do you hear what I hear? These sounds are normal.

HUMMM... WHOOSH...

- The new high efficiency compressor may run faster and longer than your old refrigerator and you may hear a high-pitched hum or pulsating sound while it is operating.
- Sometimes the refrigerator runs for an extended period, especially when the doors are opened frequently. This means that the **Frost Guard™** feature is working to prevent freezer burn and improve food preservation.
- You may hear a whooshing sound when the doors close. This is due to pressure equalizing within the refrigerator.

WHIR!



- You may hear the fans spinning at high speeds. This happens when the refrigerator is first plugged in, when the doors are opened frequently or when a large amount of food is added to the refrigerator or freezer compartments. The fans are helping to maintain the correct temperatures.
- If either door is open for over 3 minutes, you may hear the fans come on in order to cool the light bulbs.
- The fans change speeds in order to provide optimal cooling and energy savings.
- You may hear the fan running after selecting one of the **CustomCool™** settings.

CLICKS, POPS, CRACKS and CHIRPS

- You may hear cracking or popping sounds when the refrigerator is first plugged in. This happens as the refrigerator cools to the correct temperature.
- Electronic dampers click open and closed to provide optimal cooling and energy savings.
- The compressor may cause a clicking or chirping sound when attempting to restart (this could take up to 5 minutes).
- The electronic control board may cause a clicking sound when relays activate to control refrigerator components.
- Expansion and contraction of cooling coils during and after defrost can cause a cracking or popping sound.
- On models with an icemaker, after an icemaking cycle, you may hear the ice cubes dropping into the ice bucket.

WATER SOUNDS



- The flow of refrigerant through the freezer cooling coils may make a gurgling noise like boiling water.
- Water dropping on the defrost heater can cause a sizzling, popping or buzzing sound during the defrost cycle.
- A water dripping noise may occur during the defrost cycle as ice melts from the evaporator and flows into the drain pan.
- Closing the door may cause a gurgling sound due to pressure equalization.



For additional information on normal icemaker and dispenser operating sounds, see the **About the automatic icemaker** and **About the ice and water dispenser** sections.

Before you call for service...



Troubleshooting Tips

Save time and money! Review the charts on the following pages first and you may not need to call for service.

Problem	Possible Causes	What To Do
Refrigerator does not operate	Refrigerator in defrost cycle.	• Wait about 30 minutes for defrost cycle to end.
	Either or both controls set to 0 (off).	• Set the controls to a temperature setting.
	Refrigerator is unplugged.	• Push the plug completely into the outlet.
	The fuse is blown/circuit breaker is tripped.	• Replace fuse or reset the breaker.
	The refrigerator is in showroom mode.	• Unplug the refrigerator and plug it back in.
Vibration or rattling (slight vibration is normal)	Rollers need adjusting.	• See <i>Rollers</i> .
Motor operates for long periods or cycles on and off frequently. (Modern refrigerators with more storage space and a larger freezer require more operating time. They start and stop often to maintain even temperatures.)	Normal when refrigerator is first plugged in.	• Wait 24 hours for the refrigerator to completely cool down.
	Often occurs when large amounts of food are placed in refrigerator.	• This is normal.
	Door left open.	• Check to see if package is holding door open.
	Hot weather or frequent door openings.	• This is normal.
	Temperature controls set at the coldest setting.	• See <i>About the controls</i> .
Refrigerator or freezer compartment too warm	Temperature control not set cold enough.	• See <i>About the controls</i> .
	Warm weather or frequent door openings.	• Set the temperature control one step colder. See <i>About the controls</i> .
	Door left open.	• Check to see if package is holding door open.
Frost or ice crystals on frozen food (frost within package is normal)	Door left open.	• Check to see if package is holding door open.
	Too frequent or too long door openings.	
Divider between refrigerator and freezer compartments feels warm	Automatic energy saver system circulates warm liquid around front edge of freezer compartment.	• This helps prevent condensation on the outside.
Automatic icemaker does not work	Icemaker power switch is in the off position.	• Set the power switch to the on position.
	Water supply turned off or not connected.	• See <i>Installing the water line</i> .
	Freezer compartment too warm.	• Wait 24 hours for the refrigerator to completely cool down.
	Piled up cubes in the storage bin cause the icemaker to shut off.	• Level cubes by hand.
	Ice cubes stuck in icemaker. (Green power light on icemaker blinking).	• Turn off the icemaker, remove cubes and turn the icemaker back on.

Before you call for service...

Problem	Possible Causes	What To Do
Frequent "buzzing" sound	Icemaker power switch is in the on position, but the water supply to the refrigerator has not been connected.	<ul style="list-style-type: none"> • Set the power switch to the off position. Keeping it in the on position will damage the water valve.
Ice cubes have odor/taste	Ice storage bin needs cleaning.	<ul style="list-style-type: none"> • Empty and wash bin. Discard old cubes.
	Food transmitting odor/taste to ice cubes.	<ul style="list-style-type: none"> • Wrap foods well.
	Interior of refrigerator needs cleaning.	<ul style="list-style-type: none"> • See <i>Care and cleaning</i>.
Small or hollow cubes	Water filter clogged.	<ul style="list-style-type: none"> • Replace filter cartridge with new cartridge or with plug.
Slow ice cube freezing	Door left open.	<ul style="list-style-type: none"> • Check to see if package is holding door open.
	Temperature control not set cold enough.	<ul style="list-style-type: none"> • See <i>About the controls</i>.
Cube dispenser does not work	Icemaker turned off or water supply turned off.	<ul style="list-style-type: none"> • Turn on icemaker or water supply.
	Ice cubes are frozen to icemaker feeler arm.	<ul style="list-style-type: none"> • Remove cubes.
	Irregular ice clumps in storage container.	<ul style="list-style-type: none"> • Break up with fingertip pressure and discard remaining clumps. • Freezer may be too warm. Adjust the freezer control to a colder setting, one position at a time, until clumps do not form.
	Dispenser is LOCKED .	<ul style="list-style-type: none"> • Press and hold the LOCK CONTROL pad for 3 seconds.
Water has poor taste/odor	Water dispenser has not been used for a long time.	<ul style="list-style-type: none"> • Dispense water until all water in system is replenished.
Water in first glass is warm	Normal when refrigerator is first installed.	<ul style="list-style-type: none"> • Wait 24 hours for the refrigerator to completely cool down.
	Water dispenser has not been used for a long time.	<ul style="list-style-type: none"> • Dispense water until all water in system is replenished.
	Water system has been drained.	<ul style="list-style-type: none"> • Allow several hours for replenished supply to chill.
Water dispenser does not work	Water supply line turned off or not connected.	<ul style="list-style-type: none"> • See <i>Installing the water line</i>.
	Water filter clogged.	<ul style="list-style-type: none"> • Replace filter cartridge or remove filter and install plug.
	Air may be trapped in the water system.	<ul style="list-style-type: none"> • Press the dispenser arm for at least two minutes.
	Dispenser is LOCKED .	<ul style="list-style-type: none"> • Press and hold the LOCK CONTROL pad for 3 seconds.
Water spurting from dispenser	Newly-installed filter cartridge.	<ul style="list-style-type: none"> • Run water from the dispenser for 3 minutes (about six liters).
Water is not dispensed but icemaker is working	Water in reservoir is frozen.	<ul style="list-style-type: none"> • Call for service.
	Refrigerator control setting is too cold.	<ul style="list-style-type: none"> • Set to a warmer setting.
No water or ice cube production	Supply line or shutoff valve is clogged.	<ul style="list-style-type: none"> • Call a plumber.
	Water filter clogged.	<ul style="list-style-type: none"> • Replace filter cartridge or remove filter and install plug.
	Dispenser is LOCKED .	<ul style="list-style-type: none"> • Press and hold the LOCK CONTROL pad for 3 seconds.

Problem	Possible Causes	What To Do
CUBED ICE was selected but CRUSHED ICE was dispensed	Last setting was CRUSHED ICE .	<ul style="list-style-type: none"> • A few cubes were left in the crusher from the previous setting. This is normal.
Orange glow in the freezer	Defrost heater is on.	<ul style="list-style-type: none"> • This is normal.
Refrigerator has odor	Foods transmitting odor to refrigerator.	<ul style="list-style-type: none"> • Foods with strong odors should be tightly wrapped. • Keep an open box of baking soda in the refrigerator; replace every three months.
	Interior needs cleaning.	<ul style="list-style-type: none"> • See <i>Care and cleaning</i>.
Door not closing properly	Door gasket on hinge side sticking or folding over.	<ul style="list-style-type: none"> • Apply paraffin wax to the face of the gasket.
	A door bin is hitting a shelf inside the refrigerator.	<ul style="list-style-type: none"> • Move the door bin up one position.
Moisture forms on outside of refrigerator	Not unusual during periods of high humidity.	<ul style="list-style-type: none"> • Wipe surface dry.
Moisture collects inside (in humid weather, air carries moisture into refrigerator when doors are opened)	Too frequent or too long door openings.	
Interior light does not work	No power at outlet.	<ul style="list-style-type: none"> • Replace fuse or reset the breaker.
	Light bulb burned out.	<ul style="list-style-type: none"> • See <i>Replacing the light bulbs</i>.
Water on kitchen floor or on bottom of freezer	Cubes jammed in chute.	<ul style="list-style-type: none"> • Poke ice through with a wooden spoon.
Hot air from bottom of refrigerator	Normal air flow cooling motor. In the refrigeration process, it is normal that heat be expelled in the area under the refrigerator. Some floor coverings are sensitive and will discolor at these normal and safe temperatures.	
Refrigerator never shuts off but the temperatures are OK	Adaptive defrost keeps compressor running during door openings.	<ul style="list-style-type: none"> • This is normal. The refrigerator will cycle off after the door remains closed for 2 hours.
Refrigerator beeping	Door open.	<ul style="list-style-type: none"> • Close door.
Food isn't thawing/chilling	Packaging.	<ul style="list-style-type: none"> • Increase time or re-package in plastic.
	Wrong weight selected.	<ul style="list-style-type: none"> • Select a larger weight.
	Item with high fat content.	<ul style="list-style-type: none"> • Select a larger weight.
	Not using Chill/Thaw tray.	<ul style="list-style-type: none"> • Place items on tray and allow space in between items for better air flow.
Actual temperature not equal to Set temperature	Unit just plugged in.	<ul style="list-style-type: none"> • Allow 24 hours for system to stabilize.
	Door open for too long.	<ul style="list-style-type: none"> • Allow 24 hours for system to stabilize.
	Warm food added to refrigerator.	<ul style="list-style-type: none"> • Allow 24 hours for system to stabilize.
	Defrost cycle is in process.	<ul style="list-style-type: none"> • Allow 24 hours for system to stabilize.
Select Temp feature is not working	Refrigerator compartment temperature control is set at warmest setting.	<ul style="list-style-type: none"> • This is normal. In order to minimize energy usage, the Select Temp feature is disabled when the refrigerator temperature control is set at the warmest setting.

Special Safety Instructions for Australia and New Zealand.

(in addition to other information in Owner's Manual)



IMPORTANT SAFETY INSTRUCTIONS

To reduce the risk of personal injury or damage to property, follow basic safety precautions when using this refrigerator, including the following:

When using any Electrical Product, basic precautions should always be followed, including the following:

READ THESE INSTRUCTIONS CAREFULLY BEFORE USING THE REFRIGERATOR. KEEP THE INSTRUCTIONS HANDY FOR FUTURE REFERENCE.

- **IMPORTANT:** Always operate the refrigerator from a power source of the same Voltage, Frequency and Rating as indicated on the refrigerator identification plate. Operate the refrigerator from an Earthed (Grounded) 3 pin power outlet fully accessible when the refrigerator is located in its normal operating position.
- Close supervision is necessary when any electrical product is used by or operated near children or infirm persons; young children should be supervised to ensure that they do **not** play with the refrigerator.
- **IMPORTANT:** Do not operate the refrigerator with a damaged Supply cord or Plug. If it is damaged it must be replaced by the manufacturer, distributor or its service agent or a similarly qualified person in order to avoid a hazard. Special tools are required to replace the Supply flexible cord.

■ **WARNING:** Avoid the use of extension cords. If it is necessary to use an extension cord, prior to its use, make sure the extension cord is safe to use, capable of handling the electrical load of the product (refer to Product identification plate) and has been checked and tested by your electricity supplier or a qualified technician.

To avoid becoming entangled in the cord, **never** lay it through or along a walkway or thoroughfare.

- Do **not** allow the cord to hang over the edge of a bench top where it may be grabbed by children or become entangled with the user.

Installing the Water Line

For Australian and New Zealand installation, read these instructions completely and carefully.

Before You Begin

- **IMPORTANT:** Government legislation and Codes in most States and Territories of Australia require installation by a licensed plumber. The installation must conform to Australian Standard AS 3500.1 Water supply.
- Water hammer (water banging in the pipes) in house plumbing can cause damage to the refrigerator parts and lead to water leakage or flooding. Call a qualified plumber to correct water hammer before installing the water supply line to the refrigerator.
- To prevent burns and refrigerator damage, do not hook up the water line to the hot water line.
- If you use your refrigerator before connecting the water line, make sure the icemaker power switch is set to the **0** position.
- Do not install the icemaker tubing in areas where the temperatures fall below freezing.

Shut Off the Main Water Supply

For models fitted with an icemaker, a **water supply kit** (containing flexible tubing and fittings) is supplied with the refrigerator.

The water pressure must be between 138 and 827 kPa on models without a water filter fitted and between 275 and 827 kPa on models with a water filter fitted.

Turn **Off** the water and open a low tap to drain the water from the pipe.

Complying with the plumbing codes, install a suitable branch fitting (not supplied) to the cold water supply.

Extend the branch to a suitable location adjacent to the refrigerator when it is located in its operating position. Terminate the branch with a shutoff valve (not supplied).

IMPORTANT: The shut-off valve should be accessible (such as in an adjacent cupboard, as close to the wall as possible) when the refrigerator is in its normal operating position.

If your water supply pressure is higher than 690 kPa during the day (if so, it may reach higher levels at night), install a suitable Pressure limiting valve (not supplied), after the shut-off valve, making sure the “flow arrows” on the body of the device face the same direction as the water flow.

If necessary, assemble a suitable fitting (not supplied) to the up-stream end of the shutoff valve (or pressure limiting valve) for attachment of the fitting supplied with the water supply kit.

NOTE: PTFE tape should be used for a water tight seal when assembling all the above fittings.

Do **not** turn the water supply **On** at this time.

Special Installation Instructions for Australia and New Zealand.

Installing the Water Line (cont.)

Connecting the Tubing to the Shutoff Valve

Attach the fitting with the male thread supplied with the water supply kit to the shutoff valve (or pressure limiting valve, if fitted), and tighten.

NOTE: PTFE tape should be used for a water tight seal when assembling all the above fittings.

Route the tubing through a hole drilled in the side of the cupboard as close to the wall as possible.

Make sure there is sufficient length of tubing [approximately 240 cm coiled into 3 turns of approximately 25 cm] to allow the refrigerator to move out from the wall after installation.

Insert and push the end of the tubing into the fitting as far as possible.

With the free end of the tubing located in a suitable container, turn the main water supply **On** and flush out the tubing until the water is clear.

Turn **Off** the shutoff valve after approximately 1 litre of water has been flushed through the tubing.

Connecting the Tubing to the Refrigerator

*Before making the connection to the refrigerator, be sure the power is turned **OFF** and the power cord is disconnected from the Power Outlet.*

If your refrigerator does not include a water filter, we recommend installing one in the water line near the refrigerator if your water supply has sand or particles that could clog the screen of the refrigerator's water valve.

Remove the refrigerator access cover.

Remove the plastic flexible cap from the water valve (refrigerator connection).

Attach the fitting with the female thread supplied with the water supply kit to the water valve and tighten.

Insert and push the end of the tubing into the fitting as far as possible.

Fasten the tubing into the clamp provided to hold it in position. You may need to pry open the clamp.

Turn the Water On

Turn the water **On** at the shutoff valve.

Tighten any connection that leaks.

Replace the access cover and tighten all screws (on some models).

Plug In the Refrigerator

Plug in the refrigerator to the Power Outlet and turn **On**.

IMPORTANT: Always operate the Refrigerator from a power source of the same Voltage, Frequency and Rating as indicated on the Refrigerator Identification Plate. Operate the Refrigerator from an Earthed (Grounded) 3 Pin Power Outlet fully accessible when the refrigerator is located in its normal operating position.

Arrange the coil of tubing so that it does not vibrate against the back of the refrigerator or against the wall.

Push the refrigerator back to the wall, making sure the power cord and the water line tubing are not trapped, entangled or squashed by the refrigerator (including the wheels) or wall.

Start the Icemaker

Set the icemaker power switch to the **I** position.

The icemaker will not begin to operate until it reaches its operating temperature of -9°C or below. It will then begin operation automatically if the icemaker power switch is in the **I** position.

NOTE: In lower water pressure conditions, the water valve may turn on up to 3 times to make sure enough water reaches the icemaker.

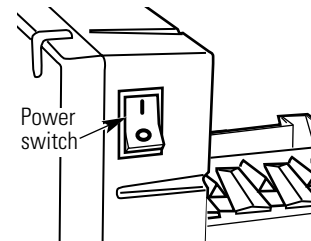

Notes.

Mesures de sécurité 40, 41

Fonctionnement

Compartiment congélateur 51
CustomCool™ 42, 45, 46
Entretien et nettoyage
du réfrigérateur 55, 56
Étagères et bacs 48–50
Le distributeur d'eau et de glaçons .. 54, 55
Le filtre à eau 47
Les commandes 42, 43
Les portes du réfrigérateur 48
Les tiroirs et conteneurs à légume 52
Machine à glaçons automatique 53
Remplacement des ampoules 57
Retrait des conteneurs 52
TurboCool™ 44

Installation

Démontage et remontage des portes ... 62
Installation de la conduite d'eau 65–67
Kits de moulures et
panneaux décoratifs 58–61
Préparation 63–65

Conseils de dépannage 69–72

Bruits de fonctionnement normaux 68

Inscrivez les numéros de modèle et de série ici :

N° de modèle _____

N° de série _____

Ils figurent sur l'étiquette qui se trouve à l'intérieur
du compartiment réfrigérateur en haute à droite.

MESURES DE SÉCURITÉ IMPORTANTES. LISEZ D'ABORD TOUTES LES DIRECTIVES.

⚠ AVERTISSEMENT!

N'utilisez cet appareil électroménager que pour l'usage auquel il est destiné, comme expliqué dans le présent manuel.



MESURES DE SÉCURITÉ

Lorsque vous utilisez un appareil électrique, observez toujours les mesures de sécurité de base, y compris les suivantes.

- Vous devez bien installer et placer votre réfrigérateur, conformément aux Instructions de montage avant de l'utiliser. Consultez également la section *Comment raccorder au réseau électrique*.
- N'essayez jamais de monter sur votre réfrigérateur. Cela peut occasionner des blessures corporelles et des dommages au réfrigérateur.
- Ne permettez jamais aux enfants de jouer avec votre réfrigérateur ou de modifier ses réglages.
- Ne permettez jamais aux enfants de grimper, de monter, de se tenir ou de se pendre aux étagères de votre réfrigérateur. Ils peuvent endommager le réfrigérateur et se blesser sérieusement.
- Ne touchez jamais les surfaces froides dans le compartiment congélation quand vos mains sont humides ou mouillées. Votre peau peut coller à ces surfaces extrêmement froides.
- Ne conservez jamais ou n'utilisez jamais d'essence ou d'autres liquides ou gaz inflammables à proximité de votre réfrigérateur ou de tout autre appareil électroménager.
- Si votre réfrigérateur est doté d'une machine à glaçons automatique évitez le contact avec les pièces mobiles du mécanisme éjecteur, ou avec l'élément chauffant situé à la partie inférieure de la machine à glaçons. Ne posez pas les doigts ou les mains sur le mécanisme de la machine à glaçons pendant que le réfrigérateur est branché.
- Un technicien de service qualifié doit installer la machine à glaçons.
- Ne laissez jamais vos doigts dans des endroits où ils risquent d'être pincés. L'écartement entre les portes et l'armoire est nécessairement petit. Assurez-vous de fermer les portes si des enfants sont présents.
- Débranchez votre réfrigérateur avant de le nettoyer et de le réparer.

NOTE : Nous vous recommandons fortement de faire effectuer tout service par un technicien qualifié.

- **Avant de remplacer une ampoule brûlée, vous devez débrancher votre réfrigérateur** pour vous éviter d'entrer en contact avec un filament sous tension (vous pouvez briser une lampe brûlée en essayant de la changer).

NOTE : Vous ne couperez pas l'alimentation électrique du circuit de lumière en tournant un ou tous les deux réglages en position **0** (arrêt).

- Ne recongelez jamais des aliments congelés qui ont été complètement dégelés.
- Nettoyez toujours le contenant **CustomCool™** après avoir dégelé les aliments.

⚠ DANGER! RISQUE D'ENFERMER DES ENFANTS

BONNE MISE AU REBUT DE VOTRE RÉFRIGÉRATEUR

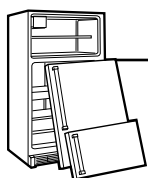

L'enfermement et l'asphyxie des enfants ne sont pas des histoires du passé. Les réfrigérateurs jetés ou abandonnés sont toujours dangereux...même s'ils ne doivent rester là que «quelques jours». Si vous vous débarrassez de votre vieux réfrigérateur, suivez les instructions suivantes pour prévenir tout accident.

Avant de jeter votre vieux réfrigérateur ou congélateur :

- Enlevez les portes et jetez-les séparément.
- Laissez les étagères montées, pour éviter que des enfants puissent facilement monter dans votre réfrigérateur.
- Si votre réfrigérateur a une serrure, cassez-la.

Réfrigérants

Tous les appareils de réfrigération contiennent des réfrigérants qui, conformément aux lois fédérales, doivent être enlevés avant toute élimination de l'appareil. Si vous vous débarrassez de vieux appareils de réfrigération, vérifiez, auprès de la société qui s'occupe de leur élimination, ce que vous devez faire.

⚠ AVERTISSEMENT!



BRANCHEMENT ÉLECTRIQUE

Le cordon d'alimentation de cet appareil est muni d'une fiche à prise de terre qui se branche sur une prise murale mise à la terre pour réduire au minimum le risque d'électrocution causé par cet appareil.

Faites vérifier la prise murale et le circuit électrique par un électricien qualifié pour vous assurer que la prise murale est bien mise à la terre.

Si vous avez une prise murale non mise à la terre, vous êtes personnellement responsable et obligé de la faire remplacer par une bonne prise murale mise à la terre.

Vous devez toujours brancher votre réfrigérateur à sa propre prise électrique. Le rendement de votre réfrigérateur sera meilleur et vous éviterez ainsi de surcharger les circuits électriques et de surchauffer le câblage de votre maison, avec tous les risques d'incendie connexes. Veuillez consulter la plaque signalétique de votre réfrigérateur pour la tension, la puissance et la fréquence correctes. Si la fiche de votre appareil ne correspond pas à votre prise murale, vous devez monter une nouvelle fiche sur votre appareil.

Assurez-vous qu'une bonne mise à la terre existe avant d'utiliser



Fiche avec mise à la terre

IMPORTANT : Vous devez faire effectuer la pose des nouvelles fiches et nouveaux cordons d'alimentation électrique par un électricien qualifié ou un agent de service. Dans certains pays, la pose de nouvelles fiches et nouveaux cordons d'alimentation électrique n'est autorisée que si elle a été effectuée par un électricien qualifié.

Si le cordon d'alimentation est endommagé, vous devez le faire remplacer par un agent de service qualifié pour éviter tout risque de sécurité.

Ne débranchez jamais votre réfrigérateur en tirant sur le cordon d'alimentation. Tenez toujours la fiche fermement et enlevez-la de la prise en tirant tout droit.

Réparez ou remplacez immédiatement tout cordon d'alimentation effiloché ou endommagé. N'utilisez jamais de cordon fissuré ou usé sur sa longueur ou à l'une de ses extrémités.

Pour écarter votre réfrigérateur du mur, faites attention de ne pas écraser ou d'endommager le cordon d'alimentation.

Remplacement du cordon d'alimentation

Chaque fois que vous désirez remplacer le conducteur d'alimentation de votre réfrigérateur, vous devez le remplacer par un conducteur spécial qui n'est disponible que chez votre revendeur local. Vous devrez payer les frais de remplacement du conducteur d'alimentation si vous l'avez endommagé.

Vous devez placer le réfrigérateur dans un endroit où vous avez accès à la prise.



LISEZ ET SUIVEZ SOIGNEUSEMENT CES MESURES DE SÉCURITÉ.

CONSERVEZ CES INSTRUCTIONS

Les commandes de température des modèles de CustomCool.™ (pour les autres modèles, voir la page suivante)

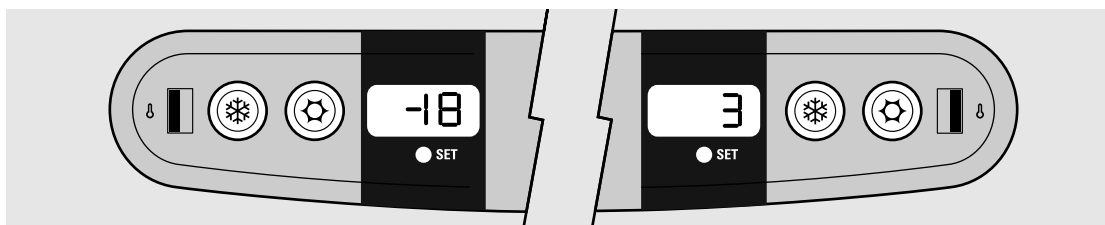

La température est pré-réglée à l'usine au numéro **3 °C** pour le compartiment réfrigérateur et **-18 °C** pour le compartiment congélateur. Attendez 24 heures que la température se stabilise aux températures recommandées pré-réglées.

Le réglage de température peut indiquer la température **SET** (réglée) ainsi que la température réelle dans le compartiment réfrigérateur et dans le compartiment congélateur. La température **SET** (réglée) peut varier légèrement de la température réelle, selon l'utilisation et les conditions de fonctionnement.

Le placement d'une ou des deux commandes sur **0** (Arrêt) arrête le refroidissement à la fois dans les compartiments du réfrigérateur et du congélateur mais ne coupe pas l'alimentation électrique du réfrigérateur.

REMARQUE : Le réfrigérateur est expédié avec une pellicule de protection couvrant les commandes de température. Si cette pellicule n'a pas été retirée au cours de l'installation faites-le maintenant.

Pour changer la température, appuyez et relâchez le bouton **+** ou **-** (Plus chaud et Plus froid). Le voyant **SET** (affichage) s'allumera et l'affichage indiquera la température réglée. Pour changer la température, appuyez sur la touche **+** (plus chaud) ou **-** (plus froid) jusqu'à ce que la température désirée apparaisse. La température du réfrigérateur peut être ajustée entre 1° et 7 °C celle du congélateur entre -21° et -14 °C.

Lorsque la température désirée est réglée, après 5 secondes, la température affichée retournera à celle du réfrigérateur et du congélateur. Plusieurs ajustements peuvent être nécessaires. Chaque fois que vous ajustez les commandes, attendez 24 heures pour que le réfrigérateur atteigne la température que vous avez sélectionnée.

Pour éteindre le système de refroidissement, appuyez brièvement sur le bouton **+** (plus chaud) du réfrigérateur ou du congélateur jusqu'à ce que l'affichage indique **0** (Arrêt). **Pour remettre l'appareil en marche**, poussez sur le bouton **-** (plus froid) du réfrigérateur ou du congélateur. Le voyant **SET** (affichage) s'allumera du côté que vous avez sélectionné. Appuyez à nouveau sur **-** (du côté où le voyant **SET** est allumé) et la température de l'appareil passera sur la valeur pré-réglée de **-18 °C** pour le congélateur et **3 °C** pour le réfrigérateur. L'affichage d'un ou des deux boutons sur **0** (Arrêt) arrête le refroidissement dans les compartiments du réfrigérateur et du congélateur mais ne coupe pas l'alimentation électrique du réfrigérateur.

Limites de température ambiante dans la pièce

Votre réfrigérateur est conçu pour fonctionner dans les températures ambiantes indiquées par sa Classe de température qui est marquée sur sa plaque signalétique.

Classe de température	Symbole	Température ambiante	
		Maximale	Minimale
Tempérée-Étendue	SN	32 °C	10 °C
Tempérée	N	32 °C	16 °C
Subtropicale	ST	38 °C	18 °C
Tropicale	T	43 °C	18 °C

REMARQUE : La température interne peut être influencée par des facteurs tels que l'emplacement du réfrigérateur, la température ambiante et la fréquence des ouvertures de porte. Ajustez les boutons de réglage de température de manière à compenser l'action de ces facteurs.

Les commandes de température.

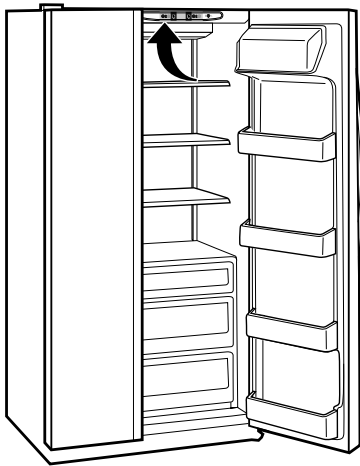

Les commandes de température sont pré-réglées à l'usine au numéro **5** pour le compartiment réfrigérateur et le compartiment congélateur. Attendez 24 heures que la température se stabilise aux valeurs recommandées pré-réglées.

Vous aurez peut-être besoin d'ajuster plusieurs fois. Chaque fois que vous ajustez les réglages, attendez 24 heures après chaque ajustement que le réfrigérateur atteigne le réglage choisi.

Le placement d'une ou des deux commandes sur **0** (Arrêt) arrête le refroidissement à la fois dans les compartiments du réfrigérateur et du congélateur mais ne coupe pas l'alimentation électrique du réfrigérateur.

Le réglage de la température varie selon vos préférences personnelles, votre usage et vos conditions de fonctionnement et peut nécessiter plus d'un ajustement.

REMARQUE : Le réfrigérateur est expédié avec une pellicule de protection couvrant les commandes de température. Si cette pellicule n'a pas été retirée au cours de l'installation faites-le maintenant.

Limites de température ambiante dans la pièce

Votre réfrigérateur est conçu pour fonctionner dans les températures ambiantes indiquées par sa Classe de température qui est marquée sur sa plaque signalétique.

Classe de température	Symbole	Température ambiante	
		Maximale	Minimale
Tempérée-Étendue	SN	32 °C	10 °C
Tempérée	N	32 °C	16 °C
Subtropicale	ST	38 °C	18 °C
Tropicale	T	43 °C	18 °C

REMARQUE : La température interne peut être influencée par des facteurs tels que l'emplacement du réfrigérateur, la température ambiante et la fréquence des ouvertures de porte. Ajustez les boutons de réglage de température de manière à compenser l'action de ces facteurs.

Les commandes de température.

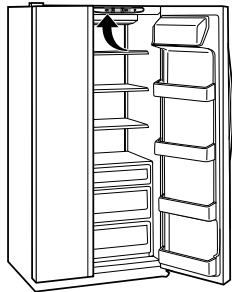

Les commandes de température sont pré-réglées à l'usine au numéro 5 pour le compartiment réfrigérateur et le compartiment congélateur. Attendez 24 heures que la température se stabilise aux valeurs recommandées pré-réglées.

Vous aurez peut-être besoin d'ajuster plusieurs fois. Chaque fois que vous ajustez les réglages, attendez 24 heures après chaque ajustement que le réfrigérateur atteigne le réglage choisi.

Le placement d'une ou des deux commandes sur 0 (Arrêt) arrête le refroidissement à la fois dans les compartiments du réfrigérateur et du congélateur mais ne coupe pas l'alimentation électrique du réfrigérateur.

Le réglage de la température varie selon vos préférences personnelles, votre usage et vos conditions de fonctionnement et peut nécessiter plus d'un ajustement.

REMARQUE : Le réfrigérateur est expédié avec une pellicule de protection couvrant les commandes de température. Si cette pellicule n'a pas été retirée au cours de l'installation faites-le maintenant.

Limites de température ambiante dans la pièce

Votre réfrigérateur est conçu pour fonctionner dans les températures ambiantes indiquées par sa Classe de température qui est marquée sur sa plaque signalétique.

Classe de température	Symbole	Température ambiante	
		Maximale	Minimale
Tempérée-Étendue	SN	32 °C	10 °C
Tempérée	N	32 °C	16 °C
Subtropicale	ST	38 °C	18 °C
Tropicale	T	43 °C	18 °C

REMARQUE : La température interne peut être influencée par des facteurs tels que l'emplacement du réfrigérateur, la température ambiante et la fréquence des ouvertures de porte. Ajustez les boutons de réglage de température de manière à compenser l'action de ces facteurs.

Au sujet de TurboCool.™



Fonctionnement

La commande **TurboCool** accélère le refroidissement du compartiment réfrigérateur afin de refroidir plus rapidement les aliments. Utilisez **TurboCool** quand vous ajoutez une grande quantité d'aliments dans le compartiment réfrigérateur, quand vous mettez de côté des aliments après les avoir laissés reposer à la température de la pièce ou quand vous mettez de côté des restes d'aliments chauds. Vous pouvez également l'utiliser après que le réfrigérateur soit resté débranché pendant une période prolongée.

Une fois activé, le compresseur se met immédiatement en route et les ventilateurs se mettent en marche et s'arrêtent à haute vitesse pendant huit heures, en suivant leur cycle. Le compresseur continue à marcher jusqu'à ce que le compartiment réfrigérateur se refroidisse à environ 1 °C (34 °F), puis il se met en marche et s'arrête selon son propre cycle pour maintenir cette température. Après 8 heures ou si vous

pressez à nouveau sur le bouton **TurboCool**, le compartiment réfrigérateur revient à son réglage original.

Utilisation

Appuyez sur le bouton **TurboCool**. Le voyant lumineux **TurboCool** s'allume.

Quand **TurboCool** finit de fonctionner, son voyant s'éteint.

NOTES : Vous ne pouvez pas changer la température du réfrigérateur pendant que la commande **TurboCool** fonctionne.

Le **TurboCool** n'a pas d'effet sur la température du congélateur.

Quand vous ouvrez la porte du réfrigérateur pendant l'action de la commande **TurboCool**, les ventilateurs continuent à fonctionner si leur cycle le demande.

Au sujet de CustomCool™ (sur certains modèles)

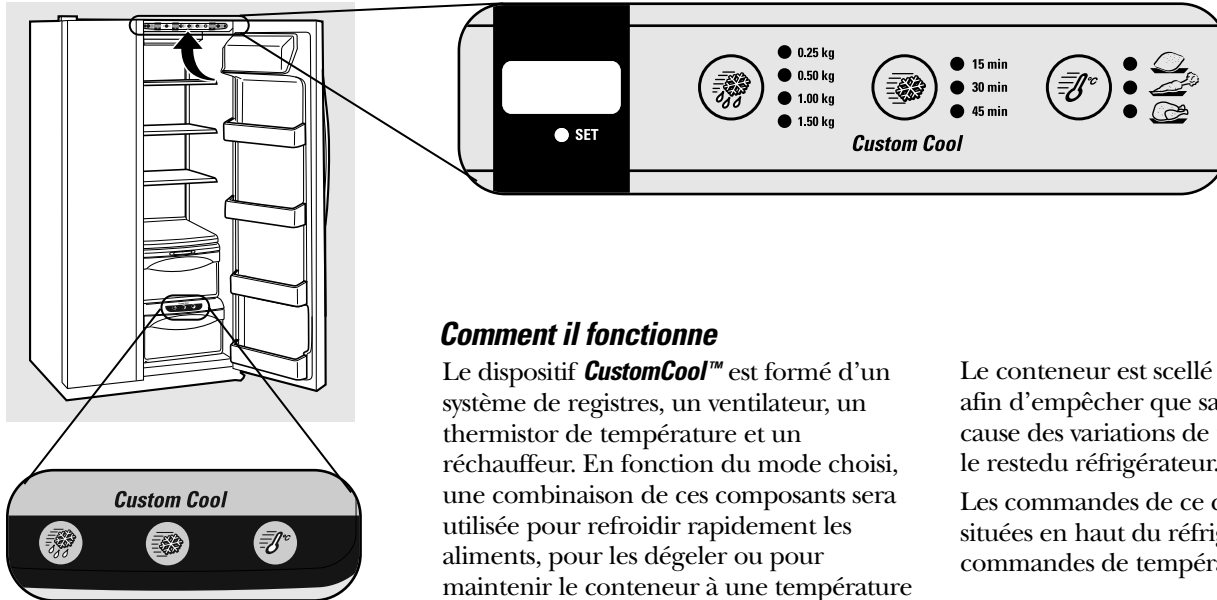

Comment il fonctionne

Le dispositif **CustomCool™** est formé d'un système de registres, un ventilateur, un thermistor de température et un réchauffeur. En fonction du mode choisi, une combinaison de ces composants sera utilisée pour refroidir rapidement les aliments, pour les dégeler ou pour maintenir le contenu à une température donnée.

Le contenu est scellé hermétiquement afin d'empêcher que sa température ne cause des variations de température dans le reste du réfrigérateur.

Les commandes de ce contenu sont situées en haut du réfrigérateur avec les commandes de température.

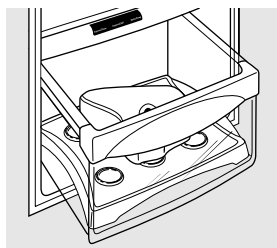

ExpressThaw™

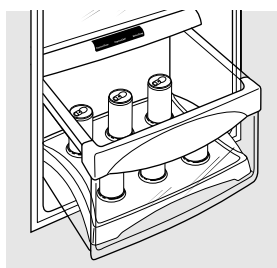

ExpressChill™

Comment l'utiliser

- 1 Videz le contenu. Placez le plateau Chill/Thaw à l'intérieur du contenu, la plaque métallique faisant face vers le bas pour refroidir et stocker les aliments ou la plaque métallique faisant face vers le haut pour les dégeler. Placez les aliments sur le plateau et fermez le contenu complètement.
- 2 Choisissez un des boutons **ExpressThaw™**, **ExpressChill™** ou **SelectTemp™**. Le panneau d'affichage et le voyant **SET** s'allument. Appuyez sur le bouton jusqu'à ce que la lumière apparaisse après le réglage voulu. Utilisez le tableau pour déterminer le meilleur réglage à adopter.

- Pendant le cycle de **ExpressThaw™** (dégel rapide) ou de **ExpressChill™** (gel rapide), le réglage indique le compte à rebours du cycle.
- À la fin du cycle **ExpressThaw™**, le réglage du bac retourne automatiquement à la température **MEAT** (viande) (-1 °C), pour aider à conserver les articles dégelés jusqu'à leur utilisation finale.
- La température affichée du contenu de **CustomCool™** peut varier un peu par rapport à la température **SET** (choisie) compte tenu de l'utilisation et des conditions de fonctionnement.

- Pour arrêter une fonction avant la fin du cycle, appuyez sur le bouton correspondant à cette fonction jusqu'à ce qu'aucune option n'apparaisse et que le panneau s'éteint.

REMARQUE : Pour des raisons de sécurité des aliments, il est recommandé d'envelopper les aliments dans un emballage en plastique lors de l'utilisation du cycle **ExpressThaw™**. Cette précaution minimisera l'écoulement du jus de viande et améliorera le dégel.

Au sujet de CustomCool™ (sur certains modèles)

Tableau CustomCool™

REMARQUE : les résultats peuvent varier en fonction de l'emballage, de la température initiale et les particularités des autres aliments.



0,25 kg (4 heures)

- Pavés de viande hachée (0,25 kg)
- Filet mignon emballé individuellement (0,25 kg)

0,50 kg (8 heures)

- Poitrines de poulet (0,5 kg)
- Boeuf haché (0,5 kg)
- Bifteck (0,5 kg)

1,0 kg (10 heures)

- Poitrines de poulet (1,0 kg)
- Boeuf haché (1,0 kg)
- Bifteck (1,0 kg)

1,50 kg (12 heures)

- Poitrines de poulet (1,50 kg)
- Boeuf haché (1,50 kg)
- Bifteck (1,50 kg)



15 Minutes

- 1 canette de boisson (355 ml)
- 2 petites boîtes de jus (175–240 ml chacune)

30 Minutes

- 2 à 6 canettes de boisson (355 ml chacune)
- 2 bouteilles en plastique de 590 ml de boisson
- 4 à 6 petites boîtes de jus (175–240 ml chacune)
- 3 emballage de jus à feuille métallique
- Vin (bouteille de 750 ml)

45 Minutes

- 2 litre bouteille de boisson
- 1,9 litres de jus
- 1 paquet de gélatine

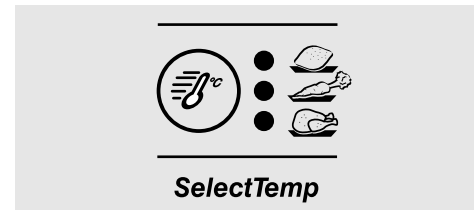

Réglage pour agrumes (6 °C)

- Oranges, citrons, limes, ananas, melons
- Haricots, concombres, tomates, poivrons, aubergines, courge

Réglage pour fruits et légumes (1 °C)

- Fraises, framboises, kiwi, poires, cerises, mûres, raisins, prunes, nectarines, pommes
- Asperges, brocoli, maïs, champignons, épinard, chou-fleur, chou frisé, échalottes, betteraves, oignons

Réglage pour les viandes (-1 °C)

- Viande, volaille et poisson crus

Le filtre à eau.

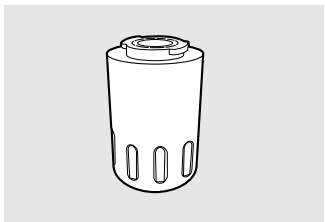

Cartouche du filtre à eau

(sur certains modèles)

La cartouche du filtre à eau se trouve dans le coin droit arrière supérieur du compartiment réfrigérateur.

Quand remplacer le filtre

Un voyant est situé sur le pour indiquer le remplacement de la cartouche du filtre à eau. Ce voyant devient orange pour vous avertir de remplacer bientôt le filtre.

Vous devez remplacer la cartouche de filtre quand la lumière de l'indicateur devient rouge ou quand le débit de l'eau qui va au distributeur d'eau ou au distributeur de glace diminue.

Installation de la cartouche du filtre

- 1 S'il s'agit d'une cartouche de remplacement, enlevez d'abord l'ancienne en la tournant lentement vers la gauche. **Ne tirez pas** sur la cartouche. Un peu d'eau peut s'écouler.
- 2 Remplissez la cartouche de remplacement d'eau du robinet immédiatement après l'installation afin de permettre un meilleur débit du distributeur.
- 3 Aligned la flèche sur la cartouche et le support de cartouche. Placez le haut de la nouvelle cartouche à l'intérieur du support. **Ne l'enfoncé pas** dans le porte-cartouche.

Tournez la cartouche lentement vers la droite jusqu'au point où la cartouche s'arrête. **NE SERREZ PAS TROP FORT.** Lorsque vous la tournez, elle se lève en position automatiquement. La cartouche tourne d'environ 1/4 de tour.

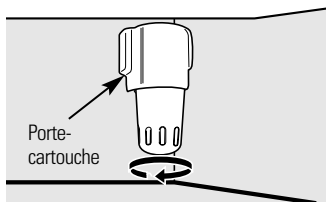

Insérez le dessus de la cartouche dans le porte-cartouche et tourne-la lentement vers la droite.

- 4 Faites couler l'eau du distributeur pendant 3 minutes (environ 6 litres) afin de dégager le système et empêcher l'éclaboussage.
- 5 Pressez et maintenez enfoncée la touche **RESET WATER FILTER** (réinitialiser du filtre à eau) sur le distributeur pendant 3 secondes.

REMARQUE : Une cartouche de recharge qui vient d'être installée **peut faire éclabousser** l'eau sortant du distributeur.

Bouchon de dérivation du filtre

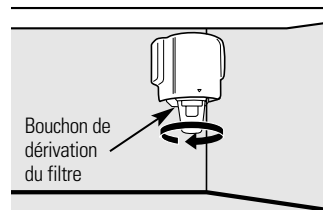

Il faut utiliser le bouchon de dérivation du filtre lorsqu'une cartouche de remplacement n'est pas disponible. Le distributeur et la machine à glaçons ne peuvent pas fonctionner sans le filtre ou sans le bouchon de dérivation du filtre.

Filtres de rechange :

Pour commander des cartouches supplémentaires, appelez votre distributeur régional.

Les portes du réfrigérateur.

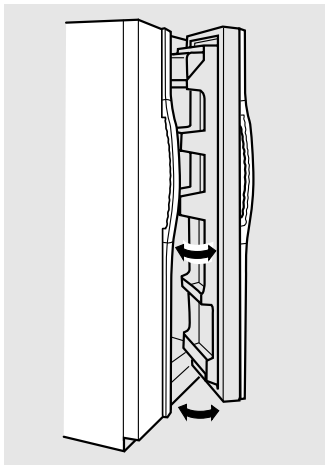

Lorsque la porte est partiellement ouverte, elle se ferme automatiquement. Au delà de cette position **d'arrêt** la porte restera ouverte.

Portes du réfrigérateur

Les portes de votre réfrigérateur ne sont pas tout à fait comme celles dont vous avez l'habitude. Un système spécial d'ouverture/fermeture assure que les portes ferment complètement et hermétiquement.

Lorsque vous ouvrirez et fermerez les portes, vous remarquerez qu'elles sont munies d'une position **d'arrêt**. Si vous ouvrez la porte au-delà de cette position **d'arrêt**, elle restera ouverte afin de vous permettre de ranger et de prendre vos aliments plus facilement. Lorsque la porte est partiellement ouverte, elle se ferme automatiquement.

L'impression de résistance que vous ressentez à la position **d'arrêt** diminue lorsque des aliments sont rangés dans la porte.

Étagères et bacs.

Les caractéristiques ne sont pas toutes disponibles sur tous les modèles.

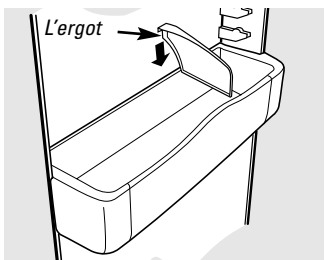

Bac de porte de réfrigérateur

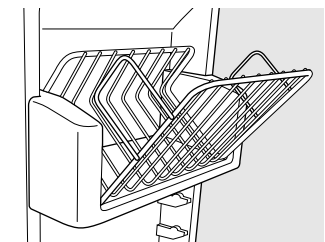

Bac basculant de porte de congélateur

Bacs de porte de réfrigérateur et bacs basculants de porte de congélateur

Grands bacs

Vous pouvez régler les plus grands bacs de porte de réfrigérateur et les bacs basculants de porte de congélateur.

Retrait : Soulevez l'avant du bac tout droit vers le haut, puis soulevez et enlevez.

Remise en place ou changement de place :

Engagez l'arrière du bac dans les supports moulés de la porte. Puis poussez vers le bas l'avant du bac. Le bac se fixe en place.

Petits bacs

Enlèvement : Soulevez l'avant du bac droit vers le haut, puis enlevez.

Remise en place : Placez le bac au dessus des soutiens moulés rectangulaires de la porte. Puis faites glisser le bac vers le bas dans le support pour le fixer en place.

L'ergot aide à empêcher que de petits articles placés sur la clayette de la porte se renversent, coulent ou glissent. Mettez un doigt de chaque côté de l'ergot près de l'arrière et faites bouger la clayette vers l'avant ou vers l'arrière selon vos besoins.

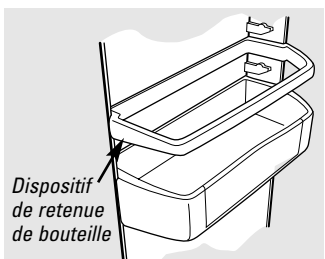

Dispositif de retenue de bouteille

Dispositif de retenue de bouteille

Les dispositifs de retenue de bouteille sont réglables et empêchent les articles d'une grande hauteur de basculer.

Retrait : Soulevez l'avant du dispositif de retenue tout droit vers le haut, puis soulevez-le vers le haut.

Pour remettre en place ou changer de place :

Engagez l'arrière du dispositif de retenue de bouteille dans les supports moulés de la porte. Poussez ensuite l'avant du dispositif vers le bas.

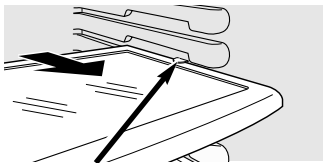

Appuyez sur le taquet et tirez l'étagère vers l'avant pour l'enlever

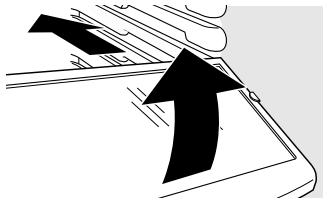

Étagère coulissante anti-déversement

Grâce à l'étagère coulissante anti-déversement, vous pouvez atteindre des articles placés derrière d'autres. Ses bords spéciaux sont conçus pour empêcher tout déversement vers les étagères inférieures.

Retrait :

Faites glisser l'étagère vers l'extérieur jusqu'à ce qu'elle atteigne sa butée, puis appuyez vers le bas sur le taquet et faites glisser l'étagère tout droit vers l'extérieur.

Remise en place ou changement de place :

Alignez l'étagère avec les supports et faites glisser en position. L'étagère peut être repositionnée lorsque la porte est ouverte à 90° ou plus. Pour ce faire, faites glisser l'étagère au-delà des butées et inclinez-la vers le bas. Faites-la glisser vers le bas à la position désirée, alignez-la avec les supports et glissez-la en position.

Prenez soin de pousser l'étagère jusqu'au fond pour refermer la porte.

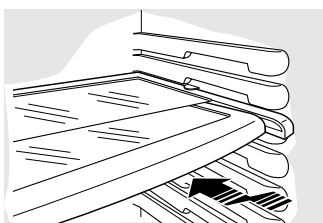

Étagère QuickSpace™

Vous pouvez diviser en deux cette étagère et faire coulisser sa partie avant sous sa partie arrière pour ranger des articles de haute taille sur la étagères du dessous.

Vous pouvez enlever cette clayette et la remettre en place ou la placer comme une étagère coulissante anti-déversement.

Dans certains modèles, vous ne pouvez pas utiliser cette étagère dans la position la plus basse.

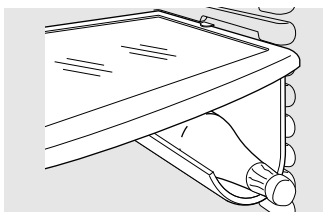

Panier mobile à breuvage

Le panier à breuvage est conçu pour contenir une bouteille de côté. Vous pouvez le fixer à n'importe quelle étagère coulissante.

Installation :

- 1 Alignez la partie large des fentes au sommet du panier aux taquets qui se trouvent sous la étagère.
- 2 Faites coulisser ensuite le panier pour le fixer en position.

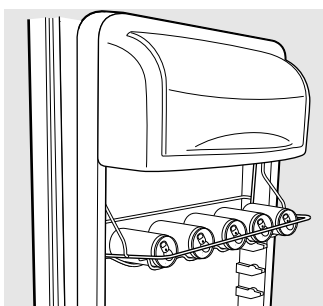
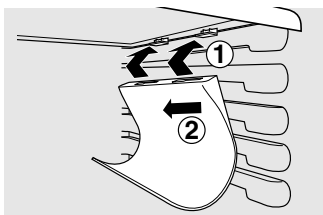

Support à bouteilles de vin/boissons (sur certains modèles)

Ce support peut contenir jusqu'à 5 canettes, une bouteille de vin ou une bouteille de soda de 2 litres.

Le support est accroché aux côtés du bac à produits laitiers.

Pour enlever :

- 1 Videz le support.
- 2 En tenant la partie inférieure du bac à produits laitiers, soulevez sa partie avant en ligne droite, puis tirez vers le haut et l'extérieur.
- 3 Pour dégager le support du bac à produits laitiers, tirez sur les tiges latérales du support pour les retirer des trous situés sur les côtés du bac.

Pour replacer :

- 1 Accrochez le support aux côtés du bac.
- 2 Engagez la partie arrière du bac dans les supports moulés de la porte. Poussez ensuite la partie avant du bac vers le bas. Le bac se verrouillera en place.

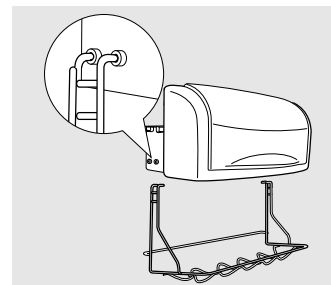

Étagères et bacs.

Les caractéristiques ne sont pas toutes disponibles sur tous les modèles.

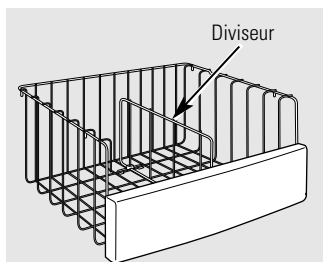

Paniers du bas du congélateur

Pour enlever, repoussez le panier complètement vers l'arrière du congélateur. Soulevez-le jusqu'à ce que les broches arrière soient dégagées. Soulevez le panier au complet et retirez-le.

Vous pouvez utiliser **le diviseur** pour organiser la disposition de vos paquets d'aliments. Pour les gros paquets, repliez simplement le diviseur vers le bas.

Prenez soin de pousser les paniers jusqu'au fond pour refermer la porte.

AVERTISSEMENT : Une mauvaise performance peut survenir si les paniers du congélateur ne sont pas utilisés. Le stockage d'articles dans le congélateur sans utiliser les paniers peut conduire à une mauvaise performance de température à cause des blocages du débit d'air dans le compartiment du congélateur.

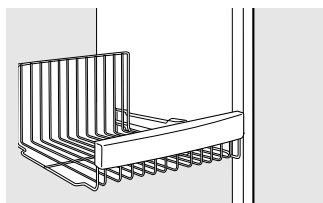

Paniers du congélateur

Pour enlever, faites-les sortir en glissant jusqu'à la position **d'arrêt**, soulevez l'avant au-delà de la position d'arrêt et faites sortir en glissant.

Prenez soin de pousser les paniers jusqu'au fond pour refermer la porte.

AVERTISSEMENT : Une mauvaise performance peut survenir si les paniers du congélateur ne sont pas utilisés. Le stockage d'articles dans le congélateur sans utiliser les paniers peut conduire à une mauvaise performance de température à cause des blocages du débit d'air dans le compartiment du congélateur.

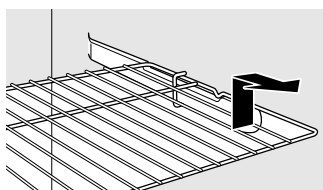

Étagères de congélateur coulissantes

Pour enlever, faites glisser jusqu'à la position **d'arrêt**, soulevez l'avant au-delà de la position d'arrêt et faites sortir en glissant.

Prenez soin de pousser les clayettes jusqu'au fond pour refermer la porte.

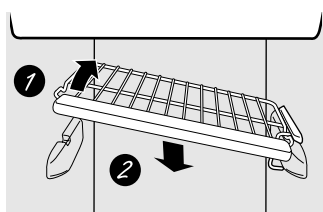

Clayettes de congélateur fixes

Il existe deux types de clayettes fixes :

Pour enlever ce type de clayette :

- 1 Soulevez la clayette par le côté gauche.
- 2 Faites-la sortir.

Pour enlever ce type de clayette :

- 1 Soulevez le côté gauche de la clayette et faites-le glisser vers la gauche au centre des supports de la clayette.
- 2 Soulevez le côté droit de la clayette puis sortez-le des supports de la clayette.

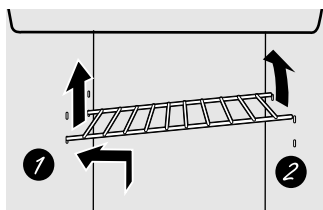

Compartiment congélateur.

Chargement du compartiment congélation

Rangez vos aliment de manière à laisser au moins 15 mm d'espace libre entre les empilements de paquets et entre 15 mm et 25 mm entre le haut des empilements et toute étagère ou panier situé au-dessus d'eux. Vous pouvez laisser dépasser les paquets de nourriture de l'avant des étagères, mais vous devez les écarter de 15 mm des portes.

- Vous ne devez pas placer vos aliments à congeler en contact direct avec les aliments frais. Si vous devez congeler des aliments chaque jour, vous devez peut-être réduire la quantité d'aliments à congeler.
- Si vous devez congeler une grande quantité d'aliments, réglez la commande du congélateur à sa température la plus basse. Une fois les aliments congelés, réglez à nouveau la commande du congélateur à sa température normale.
- Vous congèlerez plus facilement les aliments en les mettant sur les trois étagères du milieu du compartiment

congélation et plus difficilement en les mettant dans les balconnets de porte du congélateur.

- Ne conservez jamais d'aliments rapidement congelés commercialement plus longtemps que le temps recommandé par les producteurs d'aliments.
- Si vous coupez l'alimentation électrique de votre réfrigérateur pendant une longue durée, ou si le système de réfrigération tombe en panne, n'ouvrez les portes qu'en cas de nécessité absolue. Si vous devez le faire, refermez-les le plus rapidement possible de manière à conserver congelés vos aliments le plus longtemps possible.
- Les étagères de stockage de porte du compartiment congélation portant une étiquette avec deux étoiles ne conviennent qu'au rangement d'aliments déjà congelés.

Vous ne devez jamais stocker de boissons gazeuses dans le compartiment congélateur.

Performance du congélateur

Ce réfrigérateur/congélateur comporte une classification "Quatre Étoiles" **★★★★**.

La performance d'un congélateur est classée par une classification d'étoiles, comme défini par l'ISO 8561 LES NORMES ET LE RÉCAPITULATIF SONT PRÉCISÉS CI-DESSOUS :

CODE	CONGÉLATION-TEMPÉRATURE (TEMPÉRATURE DES ALIMENTS)
*	Moins de -6 °C.
**	Moins de -12 °C.
*** ou ★★★★	Moins de -18 °C.

Pendant, ces endroits limités ont une notation de deux étoiles permise par la norme :

Modèles	Emplacement des ** Clayettes du compartiment congélation
21, 23	Panier plus bas du congélateur, étagère supérieur de porte et les 2 étagères plus bas de porte.
25	Étagère au-dessus du bac à glaçons, étagère supérieur de porte et les 2 étagères plus bas de porte.
27	Étagère au-dessus du bac à glaçons, étagère supérieur de porte et les 2 étagères plus bas de porte.
29	2 étagères plus bas de porte du congélateur.
23 SANS DISTRIBUTEUR D'EAU	Étagère superior de porte.
23 DISTRIBUTEUR DE GLAÇONS ET GLACE PILÉE	3 étagères plus bas de porte.

Les tiroirs et conteneurs à légume.

Les caractéristiques ne sont pas toutes disponibles sur tous les modèles.

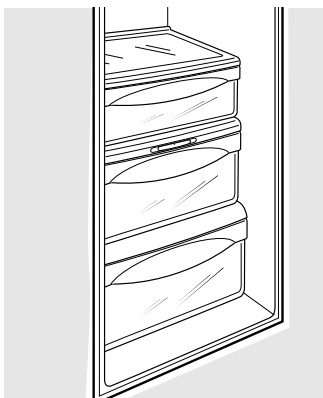

Conteneurs à fruits et légumes

Si une quantité d'eau excessive s'accumule dans le fond des tiroirs, essuyez-les.

Sur certains modèles, le tiroir inférieur est muni d'un couvercle qui glisse vers l'arrière lorsque le tiroir est ouvert. Ceci permet un plein accès au tiroir. Lorsque le tiroir est fermé, le couvercle glisse vers l'avant pour retourner à sa position initiale.



Conteneurs avec humidité variable

Faites glisser la commande à fond vers le réglage (haut) pour fournir un degré d'humidité élevé recommandé pour la plupart des légumes.

Réglez la commande à fond vers le réglage (bas) pour fournir un degré d'humidité plus bas recommandé pour la plupart des fruits.

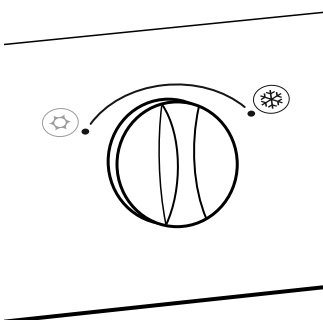

Conteneur à viande transformable

Le conteneur à viande transformable possède sa propre arrivée d'air froid pour permettre à un courant d'air froid en provenance du compartiment congélateur d'entrer dans le conteneur.

Le réglage de température variable contrôle la circulation d'air en provenance du régulateur Climate Keeper.™

Réglez la température à la position (froid maximum) pour conserver des viandes fraîches.

Réglez la température à la position (froid) pour ramener le contenant à une température normale de réfrigération et l'utiliser comme espace supplémentaire pour les légumes. Cela coupe l'entrée d'air froid. Vous pouvez choisir une température intermédiaire entre ces deux extrêmes.

Retrait des conteneurs.

Les caractéristiques ne sont pas toutes disponibles sur tous les modèles.

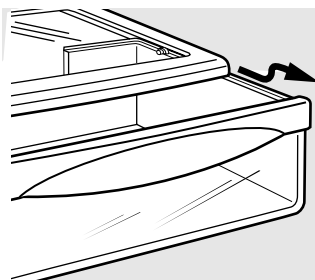

Enlèvement des contenants

Vous pouvez facilement enlever les bac à légumes supérieurs en les tirant droit et en les soulevant au dessus de leur position **d'arrêt**.

Si la porte vous empêche d'enlever les tiroirs, essayez d'abord d'enlever les bacs à porte. Si la porte n'offre pas assez d'espace libre, vous devez rouler le réfrigérateur vers l'avant jusqu'à ce que la porte s'ouvre suffisamment pour vous permettre d'enlever les tiroirs. Parfois, pour faire sortir le réfrigérateur, vous devez le faire aller vers la gauche ou vers la droite en le roulant.

Pour enlever le bac à légumes inférieur :

- 1 Tirez sur le tiroir jusqu'à la position d'arrêt.
- 2 Soulevez et tirez l'avant du tiroir pour le dégager du support grillagé.
- 3 Soulevez et tirez l'arrière du tiroir.

Pour replacer le bac à légumes inférieur :

- 1 Placez l'arrière du tiroir dans le support grillagé, en vous assurant que le support s'engage dans les sillons à l'arrière du conteneur.
- 2 Abaissez l'avant du tiroir dans le support grillagé.
- 3 Tirez le bas du support grillagé vers l'avant jusqu'à ce que le grillage se fixe dans le sillon situé à l'arrière du conteneur.

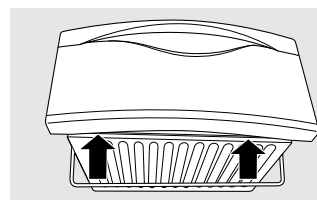

Fixez le grillage dans le sillon.

Machine à glaçons automatique.

Il faut prévoir entre 12 et 24 heures avant qu'un réfrigérateur nouvellement installé commence à produire des glaçons.

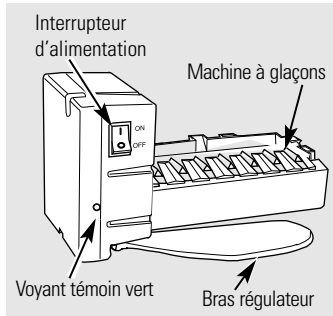

La machine à glaçons produira environ 7 glaçons par cycle—soit environ 100–130 glaçons toutes les 24 heures—selon la température du congélateur, la température ambiante, la fréquence d'ouverture des portes et d'autres conditions d'utilisation.

Pour avoir accès à la machine à glaçons : Faire sortir l'étagère au-dessus du tiroir à glace en la tirant tout droit. S'assurer toujours de remettre l'étagère en place.

Si vous mettez votre réfrigérateur en marche avant que la machine à glaçons ne soit alimentée en eau, mettez l'interrupteur d'alimentation à la position **O**.

Lorsque la conduite d'eau est raccordée au réfrigérateur, mettez l'interrupteur d'alimentation à la position **I**.

Vous entendrez un bourdonnement chaque fois que la machine à glaçons se remplit d'eau.

La machine à glaçons se remplit d'eau lorsqu'elle atteint le point de -10°C .

Il faut prévoir entre 12 et 24 heures avant qu'un réfrigérateur nouvellement installé commence à produire des glaçons.

Jetez les premiers lots de glaçons afin d'éliminer les impuretés provenant de la conduite d'eau.

Assurez-vous que rien ne gêne le mouvement du bras régulateur.

Si le bac à glaçons est plein jusqu'au niveau du bras régulateur, la machine à glaçons s'arrête de produire des glaçons. Il est normal que plusieurs glaçons soient collés entre eux.

Lorsque vous n'utilisez pas souvent de glaçons, les vieux glaçons perdent leur transparence, prennent un goût désagréable, et diminuent de taille.

Si des glaçons se coincent dans la machine à glaçons, la lumière verte se met à clignoter. Pour corriger cette situation, mettez l'interrupteur à la position **O** et enlevez les glaçons. Remettez l'interrupteur à la position **I** pour remettre en marche la machine à glaçons. Après l'avoir remise en marche, vous devrez attendre environ 45 minutes avant que la machine à glaçons se remette à fonctionner.

REMARQUE : Dans les maisons où la pression de l'eau est plus faible que la normale, vous entendrez la machine à glaçon se remettre en marche à plusieurs reprises pour fabriquer un lot de glaçons.

AVERTISSEMENT :

Branchez uniquement à une alimentation d'eau potable. **Un technicien de service qualifié doit installer la machine à glaçons.**

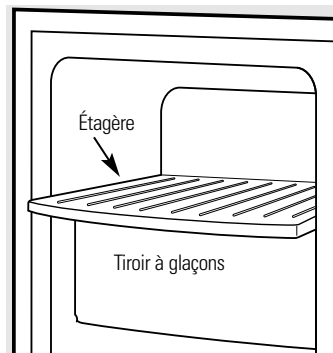

Retirez l'étagère supérieure du congélateur pour accéder à la machine à glaçons. Assurez-vous de toujours remplacer l'étagère. Vous pouvez utiliser l'étagère pour le stockage.

Tiroir à glaçons

Pour obtenir de la glace, tirez le tiroir vers l'avant.

Pour enlever le tiroir, tirez-le tout droit et soulevez-le au delà de sa position **d'arrêt**.

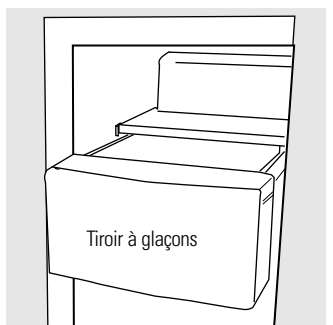

Le distributeur d'eau et de glaçons. (sur certains modèles)



Étagère de trop-plein

Pour utiliser le distributeur

Sélectionnez **CUBED ICE** (glaçons), **CRUSHED ICE** (glace pilée) ou **WATER** (eau).

Appuyez doucement le verre contre le haut de la plaque/du réceptacle de distribution.

L'étagère de trop-plein n'est pas munie d'un système de drainage. Pour réduire les taches d'eau, vous devez nettoyer régulièrement l'étagère et sa grille.

S'il n'y a pas d'eau distribuée lorsque le réfrigérateur est initialement installé, il y a peut-être de l'air dans la conduite d'eau. Appuyez sur la plaque/le réceptacle de distribution pendant deux minutes au minimum pour expulser l'air de la conduite d'eau et remplir le système d'eau. Afin d'éliminer les éventuelles impuretés provenant de la conduite d'eau, jetez les six premiers verres d'eau.

ATTENTION : Ne mettez jamais les doigts ou d'autres objets dans l'ouverture du distributeur.

Verrouillage du distributeur (sur certains modèles)

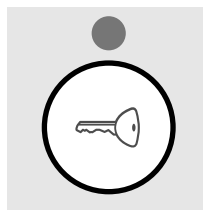

Appuyez sur la touche **LOCK CONTROL** (réglage du verrouillage) pendant 3 secondes pour verrouiller le distributeur et le panneau de réglage. Pour déverrouiller, appuyez sur la touche et maintenez-la enfoncée pendant encore 3 secondes.

Eclairage du distributeur (sur certains modèles)



Cette touche allume et éteint **la l'éclairage de nuit** du distributeur. Vous allumez également la l'éclairage en appuyant sur la plaque/le réceptacle de distribution. Si cette ampoule brûle, vous devez la remplacer par une ampoule de 6 watts, 12V au plus.

Alarme de porte (sur certains modèles)

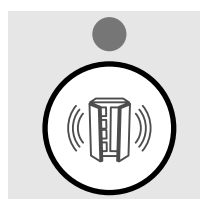

Pour mettre en marche le signal sonore, appuyez sur cette touche pour allumer l'indicateur lumineux. Ce signal sonne si l'une des portes reste ouverte plus de 3 minutes. La lumière s'éteint et le signal sonore s'arrête quand vous fermez la porte.

Renseignements importants concernant votre distributeur

- N'ajoutez pas dans le bac à glaçons des glaçons non fabriqués par votre machine à glaçons. Ils risquent d'être difficiles à piler ou à distribuer.
- Évitez de trop remplir les verres de glaçons et d'utiliser des verres étroits ou très hauts. Le conduit peut se bloquer et le volet peut geler et coincer. S'il y a des glaçons qui bloquent le conduit, faites-les passer au moyen d'une cuillère en bois.
- Ne placez pas de boissons ou d'aliments dans le bac à glaçons pour les rafraîchir. Les boîtes, bouteilles et paquets alimentaires peuvent coincer la machine à glaçons ou la vis sans fin.
- Afin que la glace distribuée ne puisse manquer le verre, placer le verre à proximité mais sans toucher l'ouverture du distributeur.
- Même si vous avez sélectionné **CUBED ICE** (glaçons), il est possible que de la glace piler tombe dans votre verre. Cela se produit de temps à autre lorsque plusieurs glaçons sont acheminés vers le broyeur.
- Après distribution de la glace pilée, de l'eau peut s'écouler du conduit.
- Parfois, un peu de givre se forme sur le volet du conduit à glace. Ce phénomène est normal et se produit en général après des distributions répétées de glace pilée. Le givre va éventuellement évaporer.

ATTENTION : Vous ne devez pas consommer trop froids certains produits comme les glaces à l'eau.

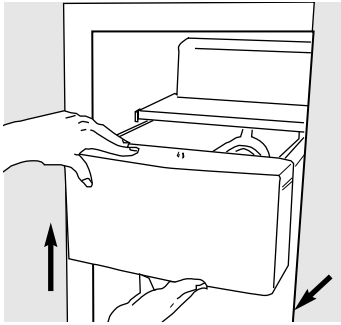

Tiroir à glace

Retrait : Mettez l'interrupteur du distributeur de glace en position **O (arrêt)**. Tirez le tiroir tout droit, puis soulevez-le pour dépasser la position **d'arrêt**.

Remise en place : Pour remettre le tiroir en place, prenez soin de le pousser fermement en position. S'il n'entre pas jusqu'au fond, enlevez-le et faites tourner le mécanisme d'un quart de tour. Poussez à nouveau le tiroir jusqu'au fond.

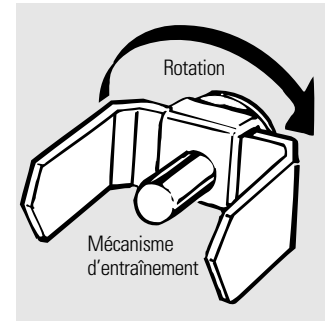

Entretien et nettoyage du réfrigérateur.

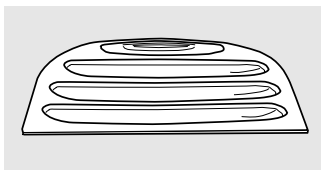

Zone de ramasse-gouttes du répartiteur.

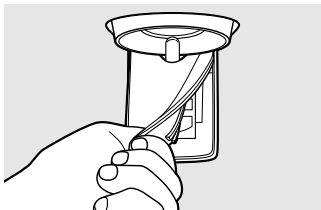

En enlevant la plage du distributeur (sur certain modèles)

Nettoyage de l'extérieur

La zone de trop-plein du distributeur sous la grille devrait être soigneusement essuyée. Vous pouvez éliminer les dépôts calcaires laissés par les taches d'eau en ajoutant du vinaigre non dilué au conteneur. Laissez tremper jusqu'à ce que les dépôts disparaissent ou soient suffisamment ramollis pour être éliminés par rinçage.

La plage/le réceptacle de distribution (sur les modèles à distributeur). Avant le nettoyage, ouvrez la porte du congélateur à une position intermédiaire pour empêcher la distribution des glaçons ou de l'eau durant le nettoyage. Sur les modèles équipés d'une plage de distribution, la plage peut être retirée avant le nettoyage. Pelez simplement la plage du mur arrière du distributeur. Nettoyez la plage/le réceptacle au moyen d'une solution tiède d'eau et de bicarbonate de soude—environ 15 ml de bicarbonate de soude par litre d'eau. Rincez bien et essuyez. Pour remplacer la plage, pincez

les rebords de la plage dans les raies situées à l'arrière du distributeur. Assurez-vous que le haut de la plage aille à l'arrière du col du distributeur.

Les poignées de porte et leur garniture. Nettoyez-les au moyen d'un linge humecté d'eau savonneuse. Séchez avec un chiffon doux.

Gardez l'extérieur du réfrigérateur propre. Essuyez-le avec un linge propre légèrement humecté de cire pour appareils électroménagers ou d'un détergent liquide doux pour la vaisselle. Séchez et polissez avec un chiffon doux et propre.

N'essayez pas le réfrigérateur avec un chiffon à vaisselle sale ou une serviette humide : ils pourraient laisser un résidu qui endommagerait la peinture. N'utilisez pas de tampons à récurer, de produits nettoyants en poudre, de javellisants ou de produits nettoyants contenant un javellisant, car ces produits peuvent rayer la peinture et la rendre moins résistante.

Nettoyage de l'intérieur

Pour éviter les mauvaises odeurs, laissez une boîte ouverte de bicarbonate de soude dans les compartiments réfrigérateur et congélateur.

Débranchez le réfrigérateur avant de le nettoyer.

S'il est trop difficile de le faire, essorez bien votre chiffon ou votre éponge pour enlever l'excès d'eau lorsque vous nettoyez autour des interrupteurs, des lampes ou des commandes.

Utilisez une solution d'eau tiède et de bicarbonate de soude—environ 15 ml de bicarbonate de soude par litre d'eau—afin de nettoyer tout en neutralisant les odeurs. Rincez et essuyez bien.

L'utilisation de solutions nettoyantes autres

que celles que nous recommandons, plus particulièrement celles contenant des distillats de pétrole peut fissurer ou endommager l'intérieur du réfrigérateur.

Évitez de nettoyer les étagères en verre encore froides dans de l'eau chaude car elles risquent de se casser à cause de l'écart excessif de température. Manipulez les étagères en verre avec prudence. Si vous cognez le verre trempé, il pourrait se briser.

Ne lavez aucune pièce de plastique du réfrigérateur au lave-vaisselle.

Le plateau refroidissement/dégel peut aller au lave-vaisselle.

Entretien et nettoyage du réfrigérateur.

Derrière le réfrigérateur

Prenez un soin particulier lorsque vous éloignez le réfrigérateur du mur. Tous les types de revêtements de sol peuvent être endommagés, particulièrement ceux qui sont rembourrés ou dont la surface est gaufrée.

Tirez le réfrigérateur en ligne droite et, lorsque vous le remettez en place, poussez-le vers le mur en ligne droite. Les déplacements latéraux du réfrigérateur pourraient endommager le revêtement de sol ou le réfrigérateur.

Lorsque vous remettez le réfrigérateur en place en le poussant, veillez à ne pas le faire rouler sur le cordon d'alimentation ou sur la conduite d'eau de la machine à glaçons.

Départ en vacances

Lorsque vous vous absentez pendant une période prolongée, videz et débranchez le réfrigérateur. Nettoyez l'intérieur avec une solution d'eau et de bicarbonate de soude, à raison 15 ml de bicarbonate par litre d'eau. Laissez les portes ouvertes.

Mettez l'intercepteur d'alimentation de la machine à glaçons à la position **0** et fermez l'alimentation d'eau au réfrigérateur.

Si la température risque de descendre sous le point de congélation, demandez à un réparateur de vidanger la conduite d'eau afin d'éviter les dégâts sérieux causés par les inondations.

Déménagement

Immobilisez tous les éléments amovibles, tels que les étagères et les bacs, à l'aide de ruban adhésif pour éviter de les endommager.

Si vous utilisez un chariot à main pour déplacer le réfrigérateur, ne laissez jamais le devant ou le derrière du réfrigérateur reposer contre le chariot. Cela pourrait endommager le réfrigérateur. Ne transportez le réfrigérateur que par les côtés.

Assurez-vous que le réfrigérateur reste debout pendant son déplacement.

Remplacement des ampoules.

Lorsque vous réglez les commandes sur 0 (arrêt), l'alimentation électrique de l'ampoule n'est pas coupée.

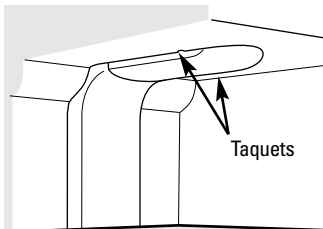

Compartiment réfrigérateur—lampe supérieure

- 1 Débranchez le réfrigérateur.
- 2 Les ampoules se trouvent en haut du compartiment, à l'intérieur du de l'écran d'éclairage. Enlevez la vis qui se trouve à l'avant de l'écran.
- 3 Pour enlever l'écran d'éclairage, appuyez sur les taquets se trouvant sur les côtés de l'écran d'éclairage et faites sortir en faisant glisser vers l'avant.
- 4 Après avoir remplacé l'ampoule par une ampoule d'appareil électroménager de même puissance ou de puissance inférieure, remettez en place l'écran d'éclairage et la vis. Pour remettre en place l'écran d'éclairage, assurez-vous que les taquets qui se trouvent à l'arrière de l'écran d'éclairage s'installent dans les trous qui se trouvent à l'arrière du boîtier.
- 5 Rebranchez le réfrigérateur.

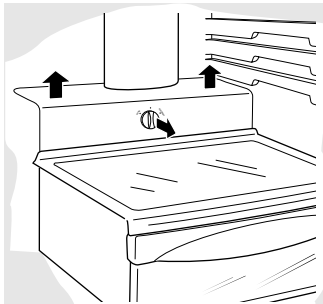

Compartiment réfrigérateur—lampe inférieure

Cette lumière se trouve au dessus du tiroir d'en haut.

- 1 Débranchez le réfrigérateur.
- 2 Enlevez le bouton de réglage du tiroir à viande transformable en le tirant droit.
- 3 Soulevez l'écran d'éclairage et enlevez-le en tirant.
- 4 Après avoir remplacé l'ampoule par une ampoule d'appareil électro-ménager de même puissance ou de puissance inférieure, remettez en place l'écran d'éclairage et le bouton.
- 5 Rebranchez le réfrigérateur.

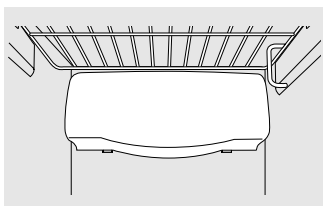

Compartiment congélateur

- 1 Débranchez le réfrigérateur.
- 2 Enlevez l'étagère qui se trouve juste au dessus de l'écran d'éclairage (vous pouvez enlever cette étagère plus facilement après l'avoir vidée). Sur certains modèles, vous devez enlever une vis qui se trouve en haut de l'écran d'éclairage.
- 3 Pour enlever l'écran d'éclairage, appuyez sur les côtés et enlevez en soulevant.
- 4 Remplacez l'ampoule par une ampoule d'appareil électro-ménager de même puissance ou de puissance inférieure, puis remettez en place l'écran d'éclairage. Pour remettre en place l'écran d'éclairage, assurez-vous que les taquets du haut soient solidement fixés en place. Remettez la vis (sur certains modèles).
- 5 Remontez l'étagère et rebranchez le réfrigérateur.

Distributeur

- 1 Débranchez le réfrigérateur.
- 2 L'ampoule se trouve sur le distributeur sous le panneau de réglage. Enlevez l'ampoule en la faisant tourner dans le sens anti-horaire.
- 3 Remplacez l'ampoule par une ampoule de même taille et de même puissance.
- 4 Rebranchez le réfrigérateur.

Kits de moulures et de panneaux décoratifs.

Pour les modèles encastrés

Veuillez lire toutes les directives attentivement.



Avant de commencer

Certains modèles sont munis de garnitures qui vous permettent de monter des panneaux de porte.

Panneaux de moins de 6 mm d'épaisseur

Lorsque vous installez des panneaux de bois ayant moins de 6 mm d'épaisseur, vous aurez besoin d'un panneau de remplissage entre la porte et le panneau de bois, tel que du carton de 3 mm. Si vous installez un panneau décoratif pré-coupé, un panneau de remplissage pré-coupé est fourni dans le kit. L'épaisseur totale du panneau décoratif ou de bois et du panneau de remplissage doit être de 6 mm.

Panneaux de 6 mm d'épaisseur ou moins

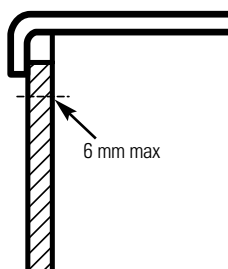

Panneau de 19 mm ou surélevé

Vous pouvez utiliser un panneau surélevé vissé ou collé sur un panneau de base de 6 mm d'épaisseur, ou un panneau fraisé de 19 mm. La partie surélevée du panneau doit être fabriquée de façon à offrir un dégagement pour les doigts d'au moins 5,1 cm du côté de la poignée.

Les panneaux qui ont plus de 6 mm d'épaisseur, jusqu'à 19 mm maxi, nécessitent que les 8 mm externes du périmètre du panneau ne soient pas plus épais que 6 mm.

Limites de poids pour les panneaux sur mesure :

Réfrigérateur : 17 kg max.

Congélateur : 13 kg max.

Panneaux de plus de 6 mm d'épaisseur

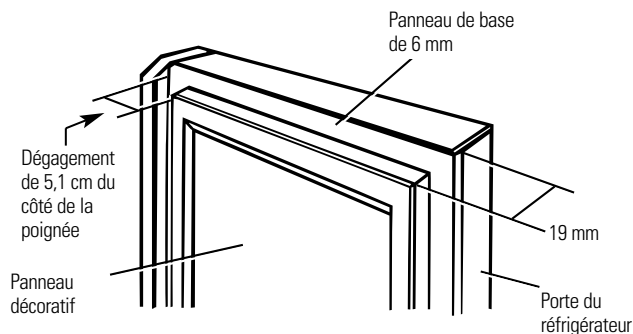
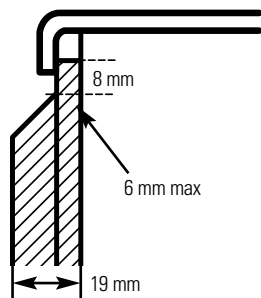

Dimensions pour les panneaux de bois sur mesure

**Panneau du
congélateur sans
distributeur**

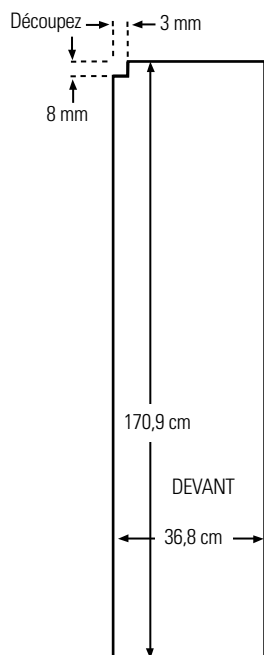

**Panneaux du
congélateur avec
distributeur**

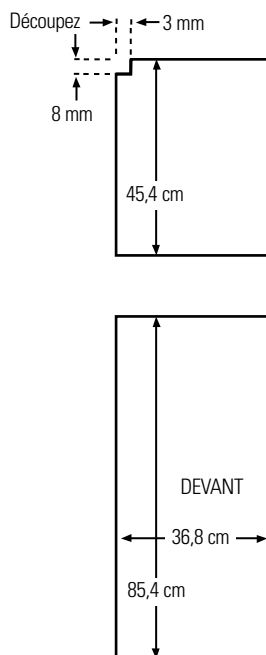

**Panneau du
compartment
réfrigérateur**

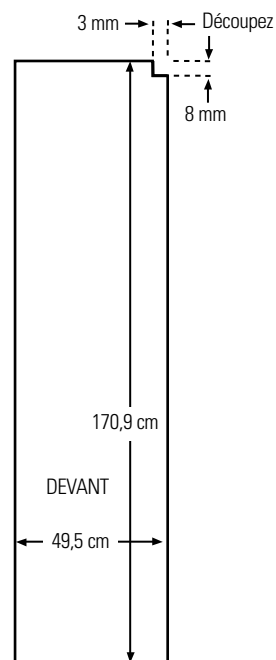

Les parties supérieures des panneaux doivent être découpées dans les panneaux.

Installation des panneaux de porte.

Veillez lire toutes les directives attentivement.

① Insérez les panneaux du congélateur et du réfrigérateur.

Poussez délicatement sur le panneau supérieur du congélateur jusqu'à ce qu'il soit inséré dans la rainure derrière la poignée de porte. Poussez le panneau de remplissage (nécessaire avec certains panneaux de porte) derrière le panneau décoratif. Faites la même chose avec le panneau du réfrigérateur.

Si votre modèle est doté d'un distributeur, cette étape ne s'applique qu'au panneau du réfrigérateur et au panneau supérieur du congélateur.

② Insérez le panneau inférieur du congélateur (sur les modèles à distributeur).

Poussez délicatement sur le panneau jusqu'à ce qu'il soit inséré dans la rainure derrière la poignée de porte. Poussez le panneau de remplissage (nécessaire avec certains panneaux de porte) derrière le panneau décoratif.

③ Attachez la moulure supérieure de la porte du congélateur et du réfrigérateur.

La moulure supérieure se trouve à l'intérieur du compartiment du réfrigérateur.

À l'aide d'une clé à torsion T-20, fixez les moulures supérieures en utilisant deux vis en haut de chaque

moulure. Serrez à la main seulement. Assurez-vous que le haut de chaque panneau est bien aligné sous le rebord de sa moulure supérieure.

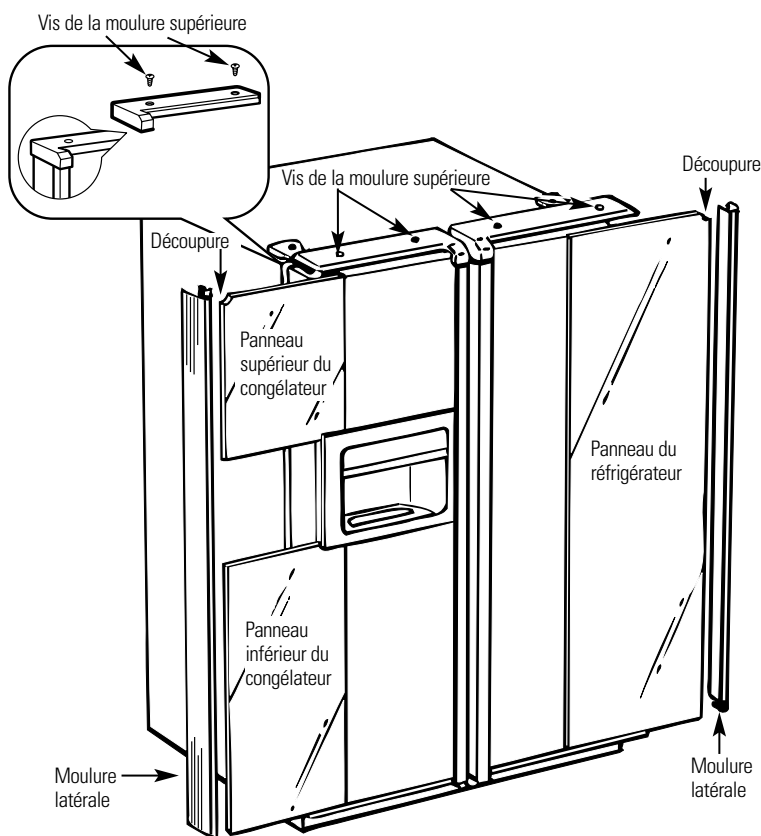

4 **Installez la moulure latérale.**

Ces pièces sont logées à l'intérieur de la poignée de porte du compartiment réfrigérateur.

N'enlevez pas la pellicule protectrice qui se trouve à l'extérieur de la moulure latérale avant d'avoir installé la moulure latérale.

Insérez la partie inférieure de la moulure latérale sous la moulure inférieure comme illustré.

Maintenez la moulure latérale contre la partie avant des panneaux décoratifs, puis installez la moulure latérale sous la moulure supérieure. Assurez-vous que la moulure latérale est correctement installée et que vous êtes satisfait de l'aspect général des pièces.

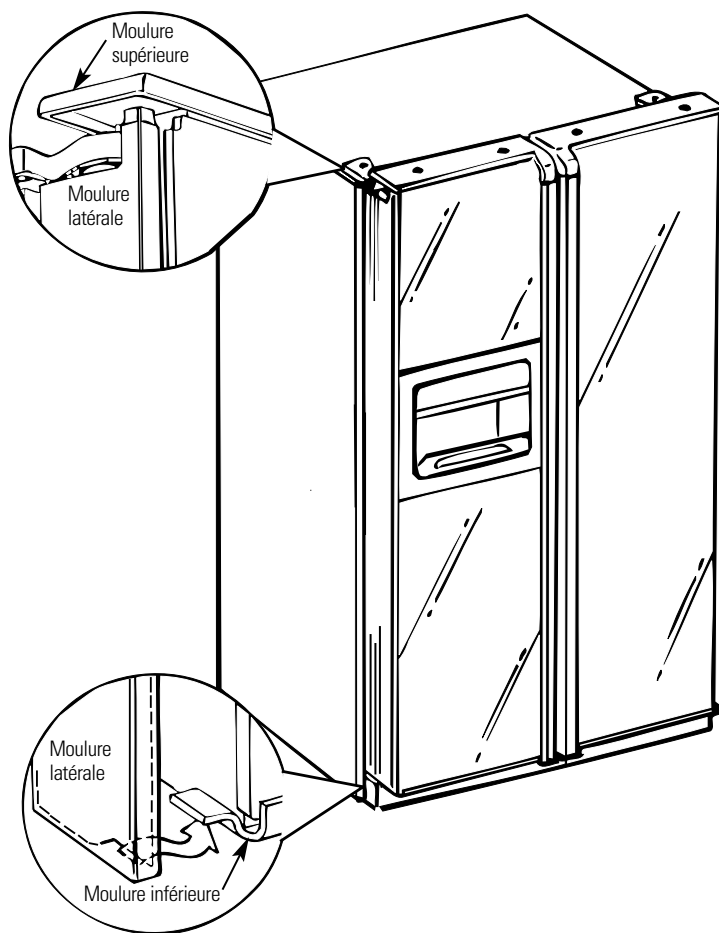

Démontage et remontage des portes.

Au cours de l'installation ou du déplacement du réfrigérateur, il peut être nécessaire de démonter les portes pour que l'appareil puisse passer au travers d'une embrasure de porte.

Démontage des portes

Assurez-vous que les portes sont fermées et que le réfrigérateur est débranché.

1 Débranchez la conduite d'arrivée d'eau et le faisceau de câble.

A proximité de la charnière inférieure du côté congélateur, repoussez les colliers à chaque extrémité du raccord puis séparez le tuyau du raccord. Débranchez également le faisceau de câble. Tirez le tuyau et le faisceau de câble à travers le rail inférieur.

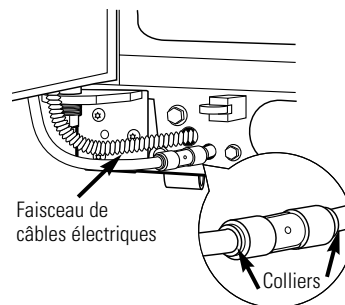

2 Retirez les couvre-charnières et les charnières.

Pour accéder aux charnières, il est nécessaire de retirer les couvre-charnières. Retirez le couvercle de charnière en le tenant par les côtés vers sa partie arrière. Poussez sur le couvercle de charnière et soulevez-le à l'arrière, puis à l'avant.

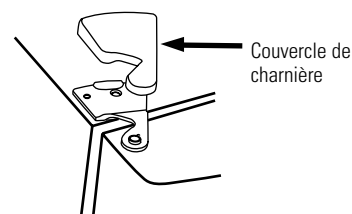

REMARQUE : N'UTILISEZ PAS de tournevis pour enlever le couvercle de charnière. FAITES ATTENTION de ne pas briser le taquet de blocage arrière. Retirez les charnières à l'aide de l'outil Torx T-20.

3 Démontez les portes.

Avec précaution, faites tourner la porte de 90°. Tout en guidant le tuyau d'arrivée d'eau et le faisceau de câble qui ont été débranchés, levez la porte verticalement.

REMARQUE : Si vous ne levez pas la porte verticalement, vous pouvez endommager la charnière inférieure. Placez la porte sur une surface de protection.

REMARQUE : Faites attention de ne pas pincer le tuyau d'arrivée d'eau et le faisceau de câble se trouvant au bas de la porte.

REMARQUE : Évitez que le raccord de branchement ne touche le sol car un contact brutal risque de l'endommager. Voir "Remplacement des portes".

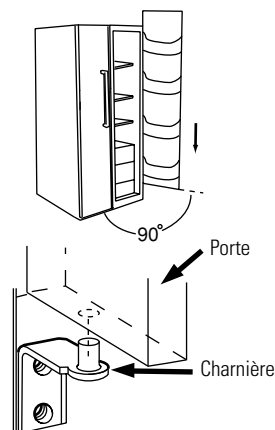

Remontage des portes

1 Placez les portes sur les charnières inférieures.

Avec la porte faisant un angle de 90°, abaissez-la directement sur la charnière inférieure. Fermez-la avec précaution.

REMARQUE : Le fait de ne pas abaisser la porte directement sur la charnière inférieure peut l'endommager.

REMARQUE : Évitez que le raccord de branchement ne touche le sol car un contact brutal risque de l'endommager.

2 Remontez les charnières supérieures ainsi que les couvre-charnières.

Remontez les charnières supérieures à l'aide d'un outil Torx T-20. Remontez les couvre-charnières. Si la porte n'est pas horizontale, ajustez la charnière inférieure droite à l'aide d'une clé plate de 7/16 po.

3 Rebranchez le tuyau d'arrivée d'eau et le faisceau de câble.

Insérez le tuyau dans le raccord en vous assurant qu'il est suffisamment enfoncé dans le raccord de telle façon que vous ne puissiez plus voir le repère sur le tuyau. Rebranchez le faisceau de câble.

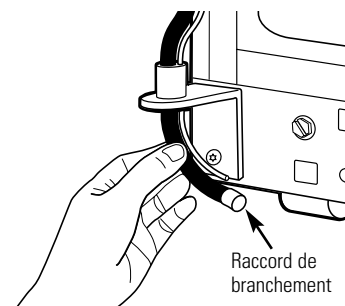

4 Ouvrez le robinet d'eau et rebranchez le réfrigérateur.

Instructions d'installation

Réfrigérateur

Modèles 21, 23, 25, 27 et 29

AVANT DE COMMENCER

Veillez lire toutes les directives attentivement.

- **IMPORTANT** – Conservez ces instructions pour l'inspecteur local.
- **IMPORTANT** – Respectez toutes les ordonnances et les codes locaux.
- **Avis à l'installateur** – Assurez-vous de laisser ces instructions au consommateur.
- **Avis au consommateur** – Conservez ces instructions pour référence future.
- **Niveau de compétence** – L'installation de cet appareil nécessite des compétences mécaniques de base.
- **Temps d'installation** – Installation du réfrigérateur 15 minutes
- L'installateur est responsable d'installer correctement ce réfrigérateur.
- Toute panne du produit due à une mauvaise installation n'est pas couverte par la garantie.

ALIMENTATION D'EAU DE LA MACHINE À GLAÇONS (SUR CERTAINS MODÈLES)

Si votre réfrigérateur possède une machine à glaçons, il faut le brancher à une conduite d'eau froide. Vous pouvez acheter un kit d'alimentation d'eau homologué chez votre distributeur local.

Pression maximum d'alimentation d'eau–8,2 bars.
Pression minimum d'alimentation d'eau–2,8 bars.

La machine à glaçons doit être installée par un technicien de service qualifié.

EMPLACEMENT DU RÉFRIGÉRATEUR

- N'installez jamais votre réfrigérateur dans un emplacement où la température ambiante sera inférieure à 16 °C. Il ne se mettra pas en marche suffisamment souvent pour maintenir des températures convenables.
- N'installez jamais votre réfrigérateur dans un emplacement où la température ambiante sera supérieure à 37 °C. Il ne fonctionnera pas bien.
- Installez votre réfrigérateur sur un plancher suffisamment solide pour le porter lorsqu'il est plein.

DÉGAGEMENTS

Prévoyez les dégagements suivants pour faciliter l'installation, la bonne circulation d'air et les raccordements de plomberie et d'électricité :

	21 et 23 pi	25, 27 et 29 pi
• Côtés	4 mm	4 mm
• Dessus	25 mm	25 mm
• Arrière	13 mm	25 mm

DIMENSIONS

	29	27	25	23	21
A*	1733 mm	1733 mm	1733 mm	1733 mm	1733 mm
B	908 mm	908 mm	908 mm	908 mm	908 mm
C**	912 mm	879 mm	879 mm	738 mm	738 mm
D	1261 mm	1271 mm	1271 mm	1156 mm	1156 mm
E	1273 mm	1255 mm	1247 mm	1232 mm	1214 mm
F	1051 mm	1093 mm	1099 mm	989 mm	986 mm
G	1386 mm	1381 mm	1381 mm	1361 mm	1355 mm
H	1140 mm	1150 mm	1149 mm	1023 mm	994 mm

* La hauteur n'inclut pas la charnière.

** La profondeur inclut la poignée.

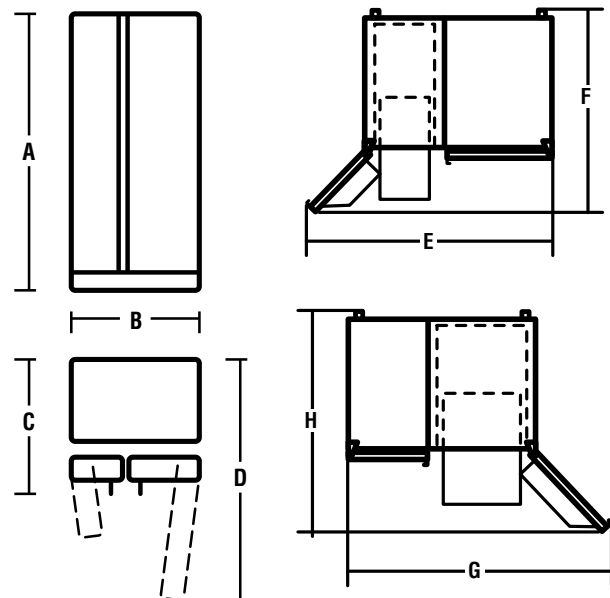

Instructions d'installation

ROULETTES

Les roulettes jouent trois rôles :

- Elles peuvent être réglées pour que les portes se referment automatiquement lorsqu'elles sont à moitié ouvertes. [Réglez le bord inférieur avant du réfrigérateur à 15 mm du sol.]
- Elles peuvent être réglées de manière à permettre à l'appareil de reposer solidement sur le sol et l'empêcher ainsi d'osciller.
- Elles vous permettent d'éloigner le réfrigérateur du mur pour le nettoyage.

Vous devez faire les réglages fins d'horizontalité après l'installation du réfrigérateur.

Pour régler les roulettes sur les modèles de 25, 27 et 29 pi :

- Tournez les vis de réglage des roulettes **dans le sens horaire pour faire monter le réfrigérateur, dans le sens anti-horaire pour le faire descendre.**

Utilisez une clé ou une douille de 3/8 po ou une clé anglaise.

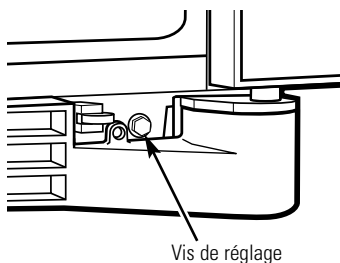

Pour régler les roulettes sur les modèles de 21 et 23 pi :

- 1 Enlevez la grille de la base en ouvrant les portes, enlevant les vis aux deux extrémités et la tirant.
- 2 Tournez les vis de réglage des roulettes **dans le sens horaire pour faire monter le réfrigérateur, dans le sens anti-horaire pour le faire descendre.** Utilisez une clé ou une douille de 3/8 po ou une clé anglaise.
- 3 Ces modèles ont aussi des roulettes arrière réglables, pour vous permettre d'aligner le réfrigérateur aux armoires de cuisine. Utilisez une clé à douille à long manche de 5/16 po pour tourner les vis pour les roulettes arrière, **dans le sens horaire pour faire monter le réfrigérateur, dans le sens anti-horaire pour le faire descendre.**
- 4 Remettez en place la grille de base.

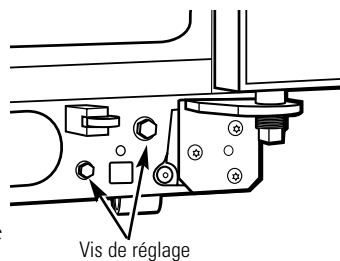

ALIGNEMENT DES PORTES

Après avoir réglé les roulettes de nivellement, assurez-vous que la porte du compartiment réfrigérateur soit de 1,6 mm plus élevée que la porte de compartiment congélateur.

Pour aligner les portes, réglez la porte du compartiment réfrigérateur.

- 1 À l'aide d'une clé à douille de 7/16 po, tournez la vis de réglage de la porte vers la droite pour relever la porte, ou vers la gauche pour l'abaisser. (Une douille de nylon, encastrée dans les filets de la broche, empêchera celui-ci de tourner si l'on ne se sert pas d'une clé.)
- 2 Après avoir tourné la clé une ou deux fois, ouvrez et fermez la porte du compartiment réfrigérateur et vérifiez l'alignement des portes à la partie supérieure.

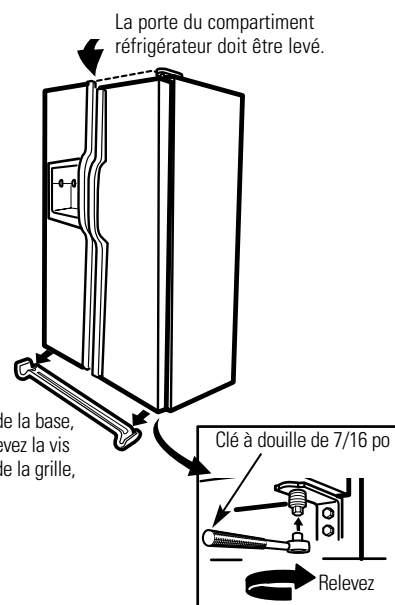

Pour enlever la grille de la base, ouvrez les portes, enlevez la vis de chaque extrémité de la grille, puis tirez sur la grille.

Instructions d'installation

DIMENSIONS ET SPÉCIFICATIONS (pour les modèles encastrés)

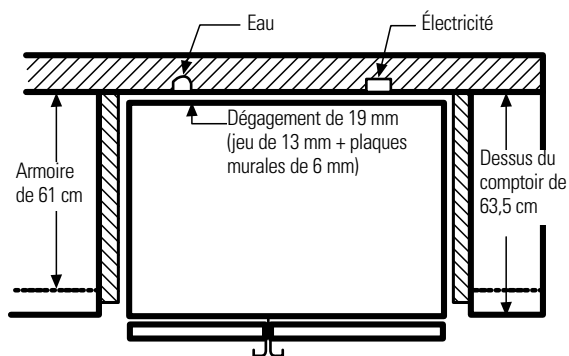
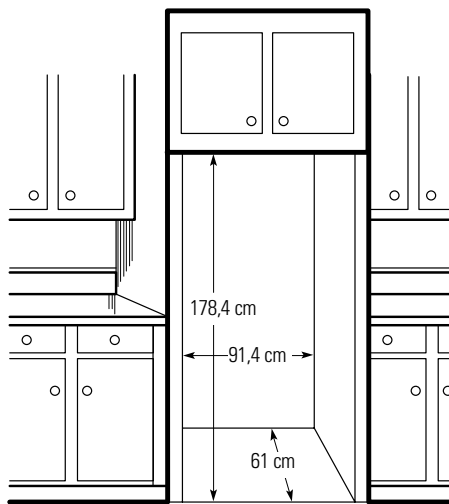

INSTALLATION DE LA CONDUITE D'EAU

AVANT DE COMMENCER

L'installation d'une conduite d'eau n'est pas exigée par le fabricant du réfrigérateur ou de la machine à glaçons. Respectez ces recommandations soigneusement afin de réduire les risques de dommages onéreux causés par l'eau.

Les coups de bélier (eau qui donne des coups dans les tuyaux) dans la tuyauterie de la maison peut endommager les pièces de votre réfrigérateur, ainsi que des fuites ou des inondations. Appelez un plombier certifié pour corriger les coups de bélier avant d'installer la conduite d'eau de votre réfrigérateur.

Pour prévenir toute brûlure et tout dommage à votre réfrigérateur, ne branchez jamais la conduite d'eau à une canalisation d'eau chaude.

Si vous utilisez votre réfrigérateur avant de brancher la conduite d'eau, assurez-vous de laisser le commutateur de la machine à glaçon en position **O** (arrêt).

N'installez jamais les tuyaux de la machine à glaçons dans des endroits où la température risque de descendre en dessous du point de congélation.

Si vous utilisez un outil électrique (comme une perceuse électrique) pendant l'installation, assurez-vous que l'isolement ou le câblage de cet outil empêche tout danger de secousse électrique.

Vous devez procéder à toutes vos installations conformément aux exigences de votre code local de plomberie.

Un technicien de service qualifié doit installer votre machine à glaçons.

⚠ AVERTISSEMENT!

Branchez uniquement à une alimentation d'eau potable.

Instructions d'installation

INSTALLATION DE LA CONDUITE D'EAU (SUITE)

1 BRANCHEZ LE TUYAU À VOTRE RÉFRIGÉRATEUR

REMARQUES :

- Avant de brancher le tuyau à votre réfrigérateur, assurez-vous que le cordon d'alimentation électrique du réfrigérateur ne soit pas branché sur la prise murale.
- Nous vous recommandons de poser un filtre à eau si votre alimentation d'eau contient du sable ou des particules qui peuvent boucher la grille du robinet d'eau de votre réfrigérateur. Installez-le sur la conduite d'eau près de votre réfrigérateur.

Sur certains modèles de réfrigérateurs, le raccord se trouve à l'extrémité du tuyau situé à l'extérieur de couvercle d'accès de compartiment du compresseur. Sur d'autres modèles, le couvercle d'accès au compartiment du compresseur doit être retiré pour accéder au raccord du réfrigérateur au robinet d'alimentation d'eau.

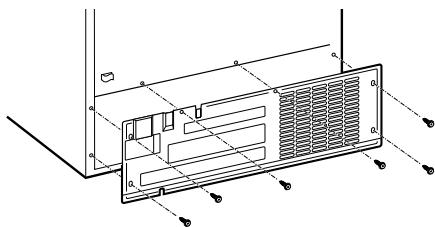

1 BRANCHEZ LE TUYAU À VOTRE RÉFRIGÉRATEUR (SUITE)

Sur les modèles dotés du raccord au robinet d'alimentation d'eau, retirez le bouchon en plastique flexible.

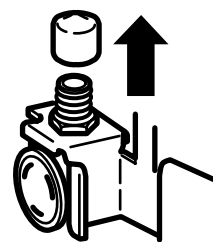

Placez l'écrou de compression et la bague (manchon) à l'extrémité du tuyau comme indiqué dans l'illustration.

Insérez l'extrémité du tuyau dans le raccord du robinet d'eau aussi profondément que possible. Tout en tenant le tuyau, serrez le raccord.

Fixez le tuyau dans le collier fourni pour qu'il soit maintenu en position verticale. Il est possible que vous ayez à ouvrir le collier.

L'un des schémas ci-dessous sera similaire au montage du raccord de votre réfrigérateur.

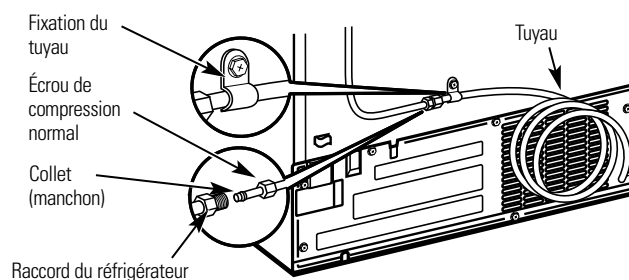
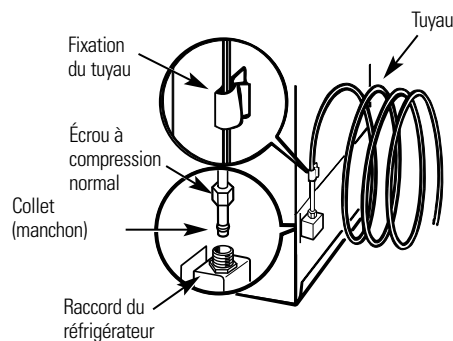

Remettez le couvercle d'accès.

Instructions d'installation

2 OUVREZ LE ROBINET D'EAU ET BRANCHEZ LE RÉFRIGÉRATEUR

Disposez la spire du tuyau de telle façon que celui-ci ne vibre pas contre la paroi arrière du réfrigérateur ou contre le mur. Repoussez le réfrigérateur contre le mur.

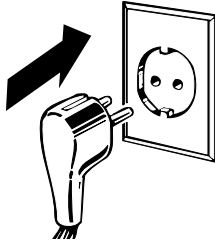

3 METTEZ EN MARCHÉ LA MACHINE À GLAÇONS

Mettez l'interrupteur d'alimentation de la machine à glaçons en position **I**. La machine à glaçons ne se met en marche que lorsqu'elle atteint une température de fonctionnement de -9°C ou moins. Elle commence immédiatement à fonctionner si l'interrupteur d'alimentation de la machine à glaçons est en position **I**.

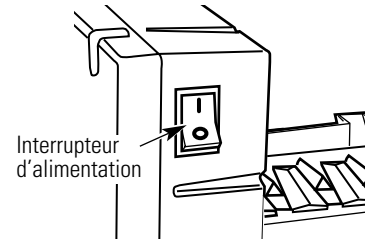

REMARQUE : Si votre pression d'eau est trop faible, le robinet peut se remettre en marche jusqu'à trois fois pour envoyer suffisamment d'eau à la machine à glaçons.

Bruits normaux de fonctionnement.



Les réfrigérateurs plus récents font des bruits différents de ceux des anciens. Les réfrigérateurs modernes présentent plus de fonctions et sont plus avancés sur le plan technologique.

Entendez-vous ce que j'entends ? Ces bruits sont normaux.

HUMMM... OUUCH....

- Le nouveau compresseur à rendement élevé peut fonctionner plus longtemps et plus vite que votre ancien réfrigérateur et vous pouvez entendre un son modulé ou un ronflement aigu pendant son fonctionnement.
- Parfois le réfrigérateur fonctionne pendant une période prolongée, surtout lorsque les portes sont ouvertes fréquemment. Cela signifie que la fonction **Frost Guard™** est active pour empêcher la brûlure de congélation et améliorer la conservation des aliments.
- Vous pouvez entendre un sifflement lorsque les portes se ferment. Cela vient de l'équilibrage de pression dans le réfrigérateur.

OUIR !



- Vous pouvez entendre les ventilateurs tourner à hautes vitesses. Cela se produit lorsque le réfrigérateur vient d'être branché, lorsque les portes sont ouvertes fréquemment ou lors de l'ajout d'une grande quantité d'aliments dans les compartiments congélateur ou réfrigérateur. Les ventilateurs permettent de maintenir les bonnes températures.
- Si une des portes est ouverte pendant plus de 3 minutes, vous pouvez entendre l'activation des ventilateurs permettant de refroidir les ampoules.
- Les ventilateurs changent de vitesses pour assurer des économies d'énergie et un refroidissement optimaux.
- Il est possible que vous entendez les ventilateurs marcher après avoir choisi une des fonctions de **CustomCool.™**

CLICS, CLAQUEMENTS, CRAQUEMENTS et GRÉSILLEMENTS

- Vous pouvez entendre des craquements ou des claquements lorsque le réfrigérateur est branché pour la première fois. Cela se produit lorsque le réfrigérateur se refroidit à la bonne température.
- Les registres électroniques s'ouvrent et se ferment pour assurer des économies d'énergie et un refroidissement optimaux.
- Le compresseur peut causer un clic ou un grésillement lors de la tentative de redémarrage (cela peut prendre 5 minutes).
- Le tableau de commande électronique peut causer un clic lorsque les relais s'activent pour commander les composants du réfrigérateur.
- L'expansion et la contraction des serpentins de refroidissement pendant et après le dégivrage peuvent causer un craquement ou un claquement.
- Sur les modèles équipés d'une machine à glaçons, après un cycle de fabrication de glaçons, vous pouvez entendre les glaçons tomber dans le bac.

BRUITS D'EAU



- Le passage de l'agent frigorigère dans les serpentins de refroidissement du congélateur peut être accompagné d'un gargouillement semblable à celui de l'eau en ébullition.
- L'eau tombant sur l'élément chauffant de dégivrage peut faire un bruit de grésillement, de claquement ou de bourdonnement pendant le cycle de dégivrage.
- Un bruit de suintement d'eau peut être entendu pendant le cycle de dégivrage lorsque la glace de l'évaporateur fond et tombe dans le bac de récupération.
- Fermer la porte peut causer un gargouillement en raison de l'équilibrage de pression.



Pour obtenir plus d'information sur les bruits de fonctionnement normaux de la machine à glaçons et le distributeur d'eau et de glaçons, veuillez consulter les sections **Machine à glaçons automatique** et **Le distributeur d'eau et de glaçons**.

Avant d'appeler un réparateur...



Conseils de dépannage—Économisez du temps et de l'argent!
Consultez d'abord les tableaux qui suivent et vous pourrez peut-être éviter de faire appel à un réparateur.

Problème	Causes possibles	Correctifs
Le réfrigérateur ne fonctionne pas	Le cycle de dégivrage est peut-être en cours.	• Attendez environ 30 minutes afin que le cycle de dégivrage puisse terminer.
	Les commandes de température sont réglées sur 0 (arrêt).	• Réglez les commandes de température sur un réglage de température.
	Le réfrigérateur est débranché.	• Enfoncez la fiche de l'appareil à fond dans la prise murale.
	Le disjoncteur ou le fusible peut avoir sauté.	• Remplacez le fusible ou réenclenchez le disjoncteur.
	Le réfrigérateur se trouve sur le mode "salle d'exposition".	• Débranchez le réfrigérateur et rebranchez-le.
Vibration ou bruit métallique (une légère vibration est normale)	Les roulettes de nivellement avant doivent être réglées.	• Consultez <i>Roulettes</i> .
Le moteur fonctionne pendant de longues périodes ou démarre et s'arrête fréquemment. (Les réfrigérateurs modernes et leurs congélateurs étant plus grands, leur moteur doit fonctionner plus longtemps. Ils démarrent et s'arrêtent afin de maintenir des températures uniformes.)	Ceci est normal lorsque le réfrigérateur vient d'être branché.	• Attendez 24 heures pour que le réfrigérateur refroidisse complètement.
	Une grande quantité d'aliments a été mise au réfrigérateur.	• C'est normal.
	Porte laissée ouverte.	• Vérifiez qu'il n'y a pas un paquet qui empêche la porte de fermer.
	Temps chaud ou ouverture fréquente des portes.	• C'est normal.
	Les commandes de température ont été réglées à la température la plus froide.	• Consultez <i>Les commandes</i> .
Température trop élevée dans le congélateur ou le réfrigérateur	La commande de température n'a pas été réglée à une température assez basse.	• Consultez <i>Les commandes</i> .
	Temps chaud ou ouverture fréquente des portes.	• Abaissez la commande de température d'une position. Consultez <i>Les commandes</i> .
	Porte laissée ouverte.	• Vérifiez qu'il n'y a pas un paquet qui empêche la porte de fermer.
Givre sur les aliments surgelés (il est normal que du givre se forme à l'intérieur du paquet)	Porte laissée ouverte.	• Vérifiez qu'il n'y a pas un paquet qui empêche la porte de fermer.
	Les portes ont été ouvertes trop souvent ou pendant trop longtemps.	
La séparation entre le réfrigérateur et le congélateur est chaude	Le système automatique d'économie d'énergie fait circuler du liquide chaud autour du rebord avant du congélateur.	• Ceci empêche la formation de condensation sur l'extérieur du réfrigérateur.
Formation lente des glaçons	Porte laissée ouverte.	• Vérifiez qu'il n'y a pas un paquet qui empêche la porte de fermer.
	La commande de température du congélateur n'est pas réglée à une température assez froide.	• Consultez <i>Les commandes</i> .
Mauvais goût/odeur de l'eau	Le distributeur d'eau n'a pas été utilisé depuis longtemps.	• Faites couler l'eau jusqu'à ce que l'eau du système soit remplacée par de l'eau fraîche.

Avant d'appeler un réparateur...

Problème	Causes possibles	Correctifs
Bourdonnement fréquent	L'interrupteur d'alimentation de la machine à glaçons est à la position de marche, mais l'arrivée d'eau au réfrigérateur n'a pas été raccordée.	<ul style="list-style-type: none"> • Réglez l'interrupteur d'alimentation à la position d'arrêt, car le garder dans la position de marche endommagera le robinet d'eau.
La machine à glaçons ne fonctionne pas	L'interrupteur d'alimentation de la machine à glaçons est à la position d'arrêt.	<ul style="list-style-type: none"> • Réglez l'interrupteur d'alimentation à la position de marche.
	L'alimentation en eau est coupée ou n'est pas raccordée.	<ul style="list-style-type: none"> • Consultez <i>Installation de la conduite d'eau</i>.
	Le compartiment congélateur est trop chaud.	<ul style="list-style-type: none"> • Attendez 24 heures pour que le réfrigérateur se refroidisse complètement.
	Un amas de glaçons dans le bac provoque l'arrêt de la machine à glaçons.	<ul style="list-style-type: none"> • Nivelez les glaçons à la main.
Odeur/saveur anormale des glaçons	Cubes de glace sont coincés dans le distributeur. (La lumière d'alimentation verte clignote).	<ul style="list-style-type: none"> • Débranchez le distributeur, enlevez les cubes et rebranchez le distributeur.
	Il faut nettoyer le bac à glaçons.	<ul style="list-style-type: none"> • Videz et lavez le bac à glaçons. Jetez les vieux glaçons.
	Des aliments ont transmis leur odeur/goût aux glaçons.	<ul style="list-style-type: none"> • Emballez bien les aliments.
Petits glaçons ou glaçons creux à l'intérieur	Il faut nettoyer l'intérieur du réfrigérateur.	<ul style="list-style-type: none"> • Consultez <i>Entretien et nettoyage</i>.
	Le filtre à eau est bouché.	<ul style="list-style-type: none"> • Remplacez la cartouche du filtre avec une nouvelle cartouche ou installez le bouchon du filtre.
Le distributeur de glaçons ne fonctionne pas	La machine à glaçons est éteinte ou l'alimentation en eau a été coupée.	<ul style="list-style-type: none"> • Mettez en marche la machine à glaçons ou rétablissez l'alimentation en eau.
	Des glaçons sont collés au bras régulateur.	<ul style="list-style-type: none"> • Retirez les glaçons.
	Distributeur est VERROUILLÉ .	<ul style="list-style-type: none"> • Appuyez et maintenez enfoncée la touche LOCK CONTROL (réglage du verrouillage) pendant 3 secondes.
	Blocs de glace irréguliers dans le bac à glaçons.	<ul style="list-style-type: none"> • Cassez-les avec le bout des doigts et jetez les morceaux qui restent. • Le congélateur est peut-être trop chaud. Réglez la commande du congélateur sur une température plus froide, un cran après l'autre, jusqu'à ce que les blocs ne se forment plus.
L'eau versée dans le premier verre est chaude	Normal lorsque le réfrigérateur est initialement installé.	<ul style="list-style-type: none"> • Attendez 24 heures pour que la température du réfrigérateur se stabilise.
	Le distributeur d'eau n'a pas été utilisé depuis longtemps.	<ul style="list-style-type: none"> • Faites couler l'eau jusqu'à ce que l'eau du système soit remplacée par de l'eau fraîche.
	Le réservoir d'eau vient d'être vidangé.	<ul style="list-style-type: none"> • Attendez plusieurs heures pour que l'eau refroidisse.
Le distributeur d'eau ne fonctionne pas	L'alimentation en eau est coupée ou n'est pas raccordée.	<ul style="list-style-type: none"> • Consultez <i>Installation de la conduite d'eau</i>.
	Le filtre à eau est bouché.	<ul style="list-style-type: none"> • Remplacez la cartouche du filtre avec une nouvelle cartouche ou installez le bouchon du filtre.
	De l'air peut être piégé dans la conduite d'eau,	<ul style="list-style-type: none"> • Appuyez sur le bras de distribution pendant au moins deux minutes.
	Distributeur est VERROUILLÉ .	<ul style="list-style-type: none"> • Appuyez et maintenez enfoncée la touche LOCK CONTROL (réglage du verrouillage) pendant 3 secondes.

Problème	Causes possibles	Correctifs
L'eau jaillit du distributeur en éclaboussant	La cartouche du filtre vient d'être installée.	<ul style="list-style-type: none"> Faites couler l'eau du distributeur pendant 3 minutes (environ 6 litres).
La machine à glaçons fonctionne, mais ne distribue pas d'eau	L'eau du réservoir est gelée.	<ul style="list-style-type: none"> Appelez un réparateur.
	Le réglage de commande est trop froid.	<ul style="list-style-type: none"> Réglez le commande de température sur un réglage plus chaud.
La machine à glaçons ne distribue ni eau ni glaçons	La conduite d'eau ou le robinet d'arrêt est bouché.	<ul style="list-style-type: none"> Appelez un plombier.
	Le filtre à eau est bouché.	<ul style="list-style-type: none"> Remplacez la cartouche du filtre avec une nouvelle cartouche ou installez le bouchon du filtre.
	Distributeur est VERROUILLÉ .	<ul style="list-style-type: none"> Appuyez et maintenez enfoncée la touche LOCK CONTROL (réglage du verrouillage) pendant 3 secondes.
CUBED ICE (cubes de glace) était choisi mais CRUSHED ICE (glace pilée) a été distribuée	Le réglage précédent était CRUSHED ICE .	<ul style="list-style-type: none"> Quelques cubes sont restés dans le broyeur à cause du réglage précédent. C'est normal.
Odeur dans le réfrigérateur	Des aliments ont transmis leur odeur au réfrigérateur.	<ul style="list-style-type: none"> Les aliments à odeur forte doivent être emballés hermétiquement. Gardez une boîte ouverte de bicarbonate de soude dans le réfrigérateur.
	Il faut nettoyer l'intérieur.	<ul style="list-style-type: none"> Consultez <i>Entretien et nettoyage</i>.
De la condensation s'accumule à l'extérieur	Cela n'est pas inhabituel pendant les périodes de forte humidité.	<ul style="list-style-type: none"> Essayez bien la surface extérieure.
De la condensation s'accumule à l'intérieur (par temps humide, l'ouverture des portes laisse entrer de l'humidité)	Les portes sont ouvertes trop fréquemment ou pendant trop longtemps.	
L'éclairage intérieur ne fonctionne pas	Il n'y a pas de courant au niveau de la prise.	<ul style="list-style-type: none"> Remplacez le fusible ou réarmez le disjoncteur.
	L'ampoule est grillée.	<ul style="list-style-type: none"> Consultez <i>Remplacement des ampoules</i>.
Eau sur le sol ou au fond du congélateur	Il y a des glaçons bloqués dans le conduit.	<ul style="list-style-type: none"> Faites passer les glaçons à l'aide d'une cuillère en bois.
Air chaud à la base du réfrigérateur	Courant d'air normal provenant du moteur. Pendant le processus de réfrigération, il est normal que de la chaleur soit dégagée à la base du réfrigérateur. Certains revêtements de sol sont sensibles et peuvent se décolorer sous l'effet de cette température de fonctionnement normale qui est sans danger.	
Lueur orange dans le congélateur	Le cycle de dégivrage est en cours.	<ul style="list-style-type: none"> C'est normal.
Le réfrigérateur ne s'arrête jamais mais les températures sont normales	La fonction de dégivrage maintient le compresseur en marche au cours de l'ouverture des portes.	<ul style="list-style-type: none"> Ceci est normal. Le réfrigérateur cycle à l'arrêt les portes ont été fermées pendant 2 heures.
Le réfrigérateur émet un signal sonore	La porte est ouverte.	<ul style="list-style-type: none"> Fermez la porte.

Avant d'appeler un réparateur...

Problème	Causes possibles	Correctifs
Les aliments ne se dégèlent pas/ne se refroidissent pas	Emballage.	• Augmentez le temps ou remballiez dans du plastique.
	Mauvais poids sélectionné.	• Sélectionnez un poids plus grand.
	Article à haute teneur de gras.	• Sélectionnez un poids plus grand.
	Plateau Chill/Thaw (refroidissement/dégel) non utilisé.	• Placez les articles sur le plateau et ménagez un espace entre les différents articles pour assurer une meilleure circulation d'air.
La température présente n'est pas égale à celle affichée	L'appareil vient d'être branché.	• Pour stabiliser le système, attendez 24 heures.
	La porte est restée ouverte trop longtemps.	• Pour stabiliser le système, attendez 24 heures.
	Des aliments chauds ont été placés dans le réfrigérateur.	• Pour stabiliser le système, attendez 24 heures.
	Cycle de dégivrage en cours.	• Pour stabiliser le système, attendez 24 heures.
La commande de Select Temp ne fonctionne pas	La commande de température du compartiment du réfrigérateur est placée à sa valeur la plus élevée.	• Ceci est normal. Afin de minimiser la consommation d'énergie, la fonction de sélection de température est mise hors service lorsque la commande de température du réfrigérateur est réglée à sa valeur la plus élevée.
La porte ne se ferme pas correctement	Le joint de la porte du côté des charnières est collé ou replié.	• Mettre une couche de cire de paraffine sur le joint de la porte.
	Un des contenants de porte touche une étagère dans le réfrigérateur.	• Remontez le contenant d'un cran.

Instrucciones de seguridad 74, 75

Instrucciones de manejo

Cómo sacar las gavetas 86
Compartimento del congelador 85
Controles de la temperatura. 76, 77
Cuidado y limpieza. 89, 90
CustomCool™ 76, 79, 80
Dispensador de agua y de hielo. 88
Dispositivo automático
para hacer hielo 87
Estantes y recipientes
del frigorífico 82–84
Filtro de agua 81
Gavetas y recipientes. 86
Puertas del frigorífico. 82
Reemplazo de bombillas 91
Turbo Cool™ 78

Instrucciones para la instalación

Antes de iniciar. 97–99
Cómo retirar y reemplazar
las puertas 96
Instalación de la toma de agua . . . 99–101
Molduras y paneles decorativos . . . 92–95

Antes de solicitar un servicio . . 103–106
Sonidos normales de operación 102

Escriba el modelo y los números de serie aquí:

Número de modelo _____

Número de serie _____

Estos números se encuentran dentro del compartimento del frigorífico en la parte superior derecha.

INFORMACIÓN DE SEGURIDAD IMPORTANTE

LEA TODAS LAS INSTRUCCIONES ANTES DE USAR.

⚠ ¡ADVERTENCIA!

Utilice este artefacto eléctrico sólo con el objetivo que se describe en este Manual del Usuario.



PRECAUCIONES DE SEGURIDAD

Al utilizar artefactos eléctricos se deben acatar un número de precauciones de seguridad básicas, tales como:

- Antes de iniciar su utilización, este frigorífico debe instalarse y ubicarse correctamente de acuerdo con las Instrucciones de Instalación. También vea la sección *Cómo conectar la electricidad*.
- No intente subirse sobre el frigorífico. Si lo hace puede arriesgarse a recibir heridas o a dañar el frigorífico.
- No permita que los niños jueguen con el frigorífico o que toquen los controles.
- No permita que los niños se suban, se paren o se cuelguen de los estantes del frigorífico. Podrían dañarlo y recibir heridas graves.
- No toque las superficies frías del compartimento del congelador si tiene las manos húmedas o mojadas. Su piel podría quedar adherida a estas superficies extremadamente frías.
- No almacene o use gasolina u otros vapores o líquidos inflamables cerca de este u otro artefacto eléctrico.
- En los frigoríficos con dispositivos automáticos para hacer hielo, evite cualquier tipo de contacto con las piezas móviles del mecanismo eyector, o con el elemento de calefacción ubicado en la parte inferior del dispositivo para hacer hielo. No toque este último mecanismo mientras el frigorífico está enchufado.
- La instalación del dispositivo para hacer hielo debe realizarla un técnico calificado.
- Mantenga los dedos fuera de las “áreas de pellizco”; los espacios entre las puertas y entre las puertas y el cuerpo del frigorífico son necesariamente pequeños. Tenga cuidado al cerrar las puertas cuando haya niños cerca.
- Desenchufe el frigorífico antes de limpiarlo y de hacer cualquier clase de reparación.
NOTA: Ante la necesidad de llevar a cabo alguna clase de reparación, recomendamos enérgicamente que un técnico calificado sea el encargado de realizarla.
- **Antes de reemplazar una bombilla de luz quemada, el frigorífico debe desenchufarse** a fin de evitar el contacto con un filamento con corriente eléctrica. (Una bombilla de luz quemada puede romperse mientras se la reemplaza).
NOTA: Aunque la configuración de los dos controles se encuentre en **0** (apagado) todavía hay electricidad en el circuito de la luz.
- No vuelva a congelar alimentos que se hayan descongelado por completo.
- Siempre limpie la Bandeja **CustomCool™** después de descongelar alimentos.

⚠ PELIGRO! LOS NIÑOS CORREN EL RIESGO DE QUEDAR ATRAPADOS

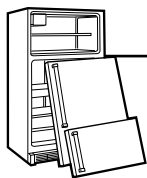

ELIMINACIÓN ADECUADA DEL FRIGORÍFICO

El riesgo de que los niños queden atrapados dentro del frigorífico y sufran asfixia no son problemas del pasado. Los frigoríficos desechados o abandonados siguen siendo peligrosos aún cuando se los deje allí “sólo por unos días.” Si desea deshacerse de su antiguo frigorífico, tenga la amabilidad de seguir las siguientes instrucciones a fin de prevenir accidentes.

Antes de desechar su antiguo frigorífico o freezer:

- Quite las puertas y deséchelas en forma separada.
- Deje los estantes en su lugar para que a los niños les resulte difícil encerrarse en el frigorífico.
- Si el frigorífico tiene un cerrojo, destrúyalo.

Refrigerantes

Todos los aparatos de refrigeración contienen refrigerantes, los cuales se deben retirar antes de la eliminación del producto de acuerdo con la ley federal. Si va a desechar algún aparato antiguo de refrigeración, consulte con la compañía a cargo de desechar el aparato para saber qué hacer.

⚠ ¡ADVERTENCIA!



CÓMO CONECTAR LA ELECTRICIDAD

El cable de alimentación de este artefacto está equipado con un enchufe con conexión a tierra que se acopla a un tomacorriente estándar con conexión a tierra, a fin de minimizar la posibilidad de una descarga eléctrica proveniente del artefacto.

Para asegurarse de que el tomacorriente se encuentre correctamente conectado a tierra, solicite a un técnico calificado la verificación del tomacorriente y del circuito.

Si descubre un tomacorriente sin conexión a tierra, es su responsabilidad y obligación reemplazarlo con uno que posea la adecuada conexión a tierra.

El refrigerífico siempre debe enchufarse en un tomacorriente individual. Esto garantiza un mejor desempeño y también previene una sobrecarga del cableado eléctrico de su hogar, lo que podría generar un peligro de incendio debido a un sobrecalentamiento de los cables. Tenga a bien consultar la placa de clasificación del refrigerífico para verificar el voltaje, vatiaje y frecuencia correctos. Si el enchufe del producto no entra en el tomacorriente, debe cambiarlo por uno nuevo.

Antes de utilizar el refrigerífico asegúrese de que exista una conexión a tierra adecuada.



IMPORTANTE : La modificación de enchufes y cables eléctricos debe realizarla un técnico calificado o un representante de servicio. En algunos países se permite la modificación de enchufes y cables eléctricos sólo si un técnico calificado realiza el trabajo.

Si el cable de alimentación del artefacto sufre algún tipo de daño, un representante de servicio calificado debe reemplazarlo a fin de evitar un riesgo para la seguridad.

Nunca desenchufe el refrigerífico tirando del cable de alimentación. Siempre tome con firmeza el enchufe del refrigerífico y retúrelo del tomacorriente.

Repáre o reemplace inmediatamente todos los cables de alimentación que se hayan desgastado o dañado. Nunca utilice un cable que tenga rajaduras o daños por abrasión en toda su extensión o en los extremos del mismo.

Cuando aleje el refrigerífico de la pared, asegúrese de no aplastar o dañar el cable de alimentación.

Reemplazo del cable

Si en cualquier momento debe reemplazar el cable de su refrigerífico, debe utilizarse un cable especial disponible en su distribuidor local. Si usted ha dañado el cable, tendrá que pagar por la sustitución del mismo.

El refrigerífico debe ubicarse de manera tal que el enchufe se encuentre en un lugar accesible.



LEA Y SIGA ESTA INFORMACIÓN DE SEGURIDAD CON CUIDADO.

GUARDE ESTAS INSTRUCCIONES

Los controles de la temperatura

en los modelos CustomCool™ (por otros modelos, consulte la siguiente página)

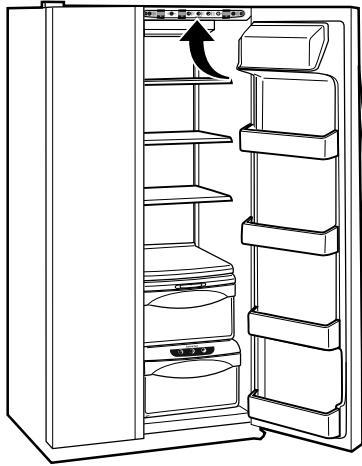
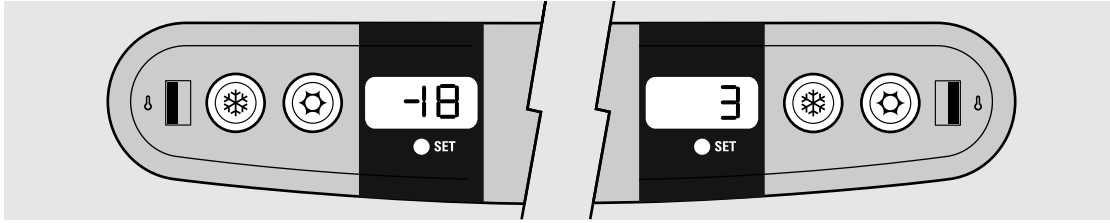

Los controles de la temperatura vienen preconfigurados de fábrica a **3°C** para el compartimento del refrigerífico y a **-18°C** para el compartimento del congelador. Deje pasar 24 horas para que la temperatura se estabilice en los niveles preconfigurados.

Los controles de la temperatura pueden indicar tanto la temperatura establecida (**SET**) como la temperatura real en el refrigerífico y en el congelador. La temperatura real puede variar ligeramente de la temperatura establecida según el uso que se dé al aparato y las condiciones de funcionamiento.

Ajustar uno o ambos dos controles en **0** (apagado), detiene la refrigeración tanto en el compartimento del refrigerífico como en el del congelador, pero no interrumpe el suministro eléctrico del refrigerífico.

NOTA: El refrigerífico se envía con una película de protección que cubre los controles de la temperatura. Si esta película no se retiró durante la instalación, hágalo ahora.

Para cambiar la temperatura, presione y suelte la almohadilla **+** o **-**. La luz de **SET** (AJUSTE) se encenderá y la pantalla mostrará la temperatura indicada. Para cambiar la temperatura, pulse el botón **+** o **-** hasta que aparezca la temperatura deseada. Las temperaturas en el refrigerífico pueden ser ajustadas entre 1°C y 7°C y las temperaturas del congelador pueden ser ajustadas entre -21°C y -14°C.

Una vez la temperatura deseada haya sido ajustada, la pantalla de la temperatura regresará a las temperaturas reales del refrigerífico y del congelador después 5 segundos. Puede que sean necesarios varios ajustes. Cada vez que usted ajuste los controles, deje que transcurran 24 horas para que el refrigerífico alcance la temperatura que usted ha ajustado.

Para apagar el sistema de enfriamiento, pulse la almohadilla **+** para el refrigerífico o el congelador hasta que la pantalla muestre **0** (Apagado). **Para accionar de nuevo la unidad**, presione la almohadilla **-** para el refrigerífico o el congelador. La luz **SET** (Ajuste) se iluminará del lado que usted seleccione. A continuación, presione de nuevo la almohadilla **-** (del lado donde la luz de ajuste está iluminada) para que la temperatura se sitúe en los **-18°C** para el congelador y los **3°C** para el refrigerífico preajustados. Ajustar uno o ambos controles a la posición **0** (Apagado), detiene la refrigeración tanto en el compartimento del congelador como en el refrigerífico, pero no interrumpe el suministro eléctrico del refrigerífico.

Límites de temperatura ambiente en el entorno

Este refrigerífico está diseñado para funcionar en las temperaturas ambientales que se especifican en el Rango de Temperatura indicado en la placa de datos.

Rango de Temperatura	Símbolo	Temperatura Ambiente	
		Máximo	Mínimo
Extendido			
Templado	SN	32°C	10°C
Templado	N	32°C	16°C
Subtropical	ST	38°C	18°C
Tropical	T	43°C	18°C

NOTA: La temperatura interna puede verse afectada por factores como la ubicación del aparato, la temperatura ambiente y la frecuencia con que se abren las puertas. Ajuste los controles de temperatura según lo requiera a fin de compensar estos factores.

Los controles de la temperatura.

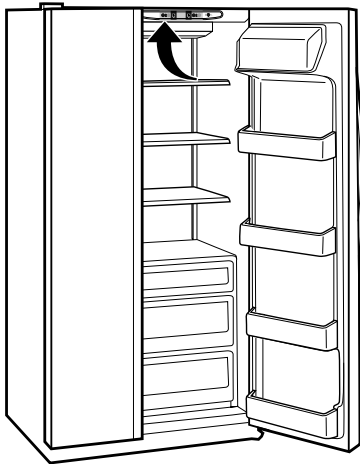

Los controles de la temperatura vienen preconfigurados de fábrica a **5** para los compartimentos del frigorífico y del congelador. Deje pasar 24 horas para que la temperatura se estabilice en los niveles preconfigurados.

Puede que sea necesario hacer varios ajustes. Cada vez que usted que usted ajuste los controles, deje pasar 24 horas desde el ajuste para que el frigorífico alcance el ajuste que usted ha seleccionado.

Ajustar uno o ambos controles en **0** (apagado), detiene la refrigeración tanto en el compartimento del frigorífico como en el del congelador, pero no interrumpe el suministro eléctrico del frigorífico.

Las configuraciones de los controles pueden variar dependiendo de las preferencias personales, uso y condiciones de funcionamiento, y pueden requerir más de un ajuste.

NOTA: El frigorífico se envía con una película de protección que cubre los controles de la temperatura. Si esta película no se retiró durante la instalación, hágalo ahora.

Límites de temperatura ambiente en el entorno

Este frigorífico está diseñado para funcionar en las temperaturas ambientales que se especifican en el Rango de Temperatura indicado en la placa de datos.

Rango de Temperatura	Símbolo	Temperatura Ambiente	
		Máximo	Mínimo
Extendido			
Templado	SN	32°C	10°C
Templado	N	32°C	16°C
Subtropical	ST	38°C	18°C
Tropical	T	43°C	18°C

NOTA: La temperatura interna puede verse afectada por factores como la ubicación del aparato, la temperatura ambiente y la frecuencia con que se abren las puertas. Ajuste los controles de temperatura según lo requiera a fin de compensar estos factores.

Los controles de la temperatura.

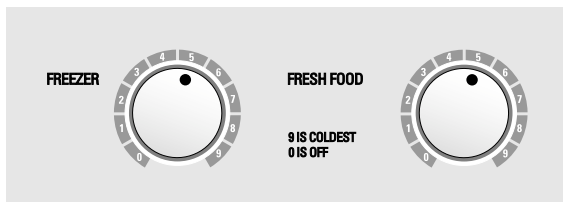

Los controles de la temperatura vienen preconfigurados de fábrica a **5** para los compartimentos del frigorífico y del congelador. Deje pasar 24 horas para que la temperatura se estabilice en los niveles preconfigurados.

Puede que sea necesario hacer varios ajustes. Cada vez que usted ajuste los controles, deje pasar 24 horas desde el ajuste para que el frigorífico alcance el ajuste que usted ha seleccionado.

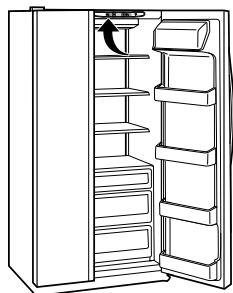

Ajustar uno o ambos controles en **0** (apagado), detiene la refrigeración tanto en el compartimento del frigorífico como en el del congelador, pero no interrumpe el suministro eléctrico del frigorífico.

Las configuraciones de los controles pueden variar dependiendo de las preferencias personales, uso y condiciones de funcionamiento, y pueden requerir más de un ajuste.

NOTA: El frigorífico se envía con una película de protección que cubre los controles de la temperatura. Si esta película no se retiró durante la instalación, hágalo ahora.

Límites de temperatura ambiente en el entorno

Este frigorífico está diseñado para funcionar en las temperaturas ambientales que se especifican en el Rango de Temperatura indicado en la placa de datos.

Rango de Temperatura	Símbolo	Temperatura Ambiente	
		Máximo	Mínimo
Extendido Templado	SN	32°C	10°C
Templado	N	32°C	16°C
Subtropical	ST	38°C	18°C
Tropical	T	43°C	18°C

NOTA: La temperatura interna puede verse afectada por factores como la ubicación del aparato, la temperatura ambiente y la frecuencia con que se abren las puertas. Ajuste los controles de temperatura según lo requiera a fin de compensar estos factores.

TurboCool.™



Cómo funciona

TurboCool enfría rápidamente el compartimento del frigorífico para refrigerar los alimentos más rápidamente. Use **TurboCool** cuando agregue grandes cantidades de alimentos al compartimento del frigorífico, guardando alimentos después de que han estado expuestos a temperatura ambiental o cuando se disponga a guardar platos sobrantes. También puede ser usado si el frigorífico ha estado sin suministro eléctrico por un período extenso.

Una vez activado, el compresor se encenderá inmediatamente y los ventiladores harán el ciclo de encendido y apagado a altas velocidades, según sea necesario por ocho horas. El compresor continuará funcionando hasta que el compartimento del frigorífico se refrigere a aproximadamente 34°F (1°C), luego hará el ciclo de encendido y apagado para mantener este

ajuste. Después de 8 horas, o si el **TurboCool** es presionado otra vez, el compartimento del frigorífico regresará al ajuste original.

Cómo usar

Presione **TurboCool**. La luz indicadora de **TurboCool** se enciende.

Después de que **TurboCool** complete el ciclo, la luz indicadora se apaga.

NOTAS: La temperatura del frigorífico no puede cambiarse durante **TurboCool**.

La temperatura del congelador no es afectada durante **TurboCool**.

Cuando abra la puerta del frigorífico durante **TurboCool**, los ventiladores continuarán funcionando si han hecho el ciclo de encendido.

CustomCool™ (en algunos modelos)

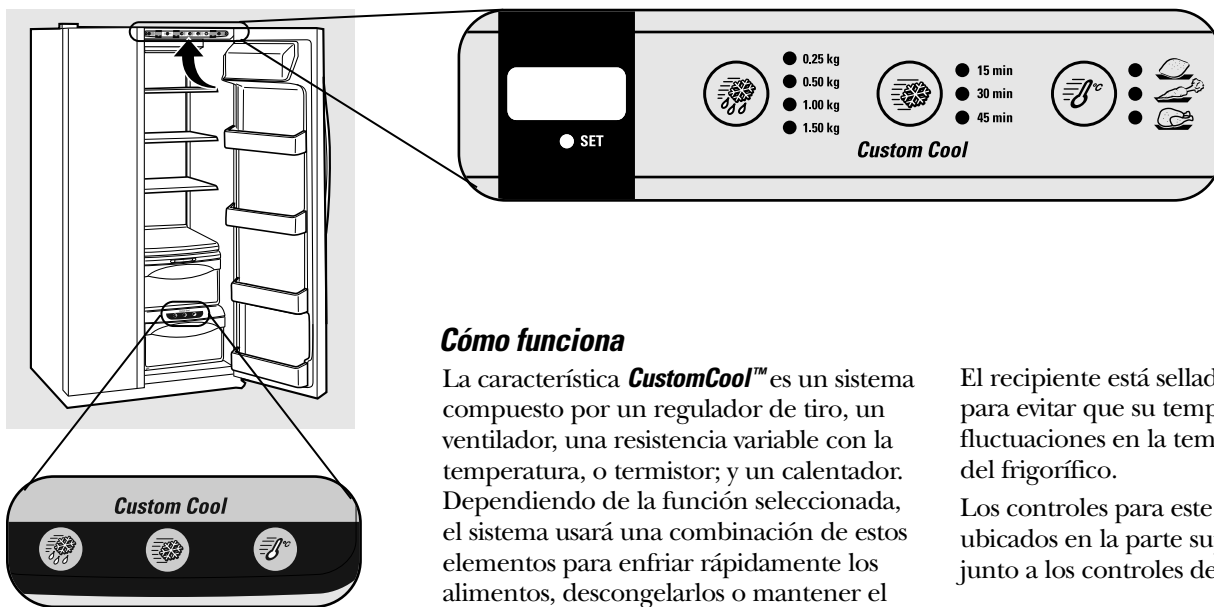

Cómo funciona

La característica **CustomCool™** es un sistema compuesto por un regulador de tiro, un ventilador, una resistencia variable con la temperatura, o termistor; y un calentador. Dependiendo de la función seleccionada, el sistema usará una combinación de estos elementos para enfriar rápidamente los alimentos, descongelarlos o mantener el recipiente a una temperatura específica.

El recipiente está sellado herméticamente para evitar que su temperatura cause fluctuaciones en la temperatura del resto del frigorífico.

Los controles para este recipiente están ubicados en la parte superior del frigorífico junto a los controles de la temperatura.

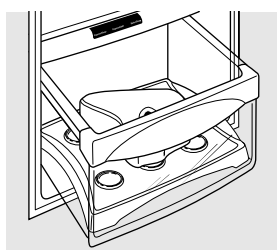

ExpressThaw™
(Descongelación Rápida)

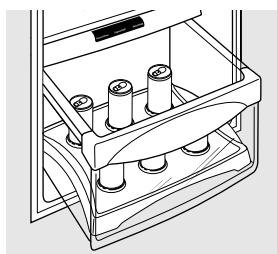

ExpressChill™
(Refrigeración Rápida)

Cómo utilizarlo

1 Vacíe el recipiente. Coloque la bandeja de enfriar / descongelar en el recipiente con el plato metálico hacia abajo para enfriar y almacenar los alimentos, o con plato metálico hacia arriba para descongelar los. Coloque los alimentos en la bandeja y cierre el recipiente por completo.

2 Seleccione la almohadilla **ExpressThaw™** (), **ExpressChill™** () o **SelectTemp.™** (). La pantalla y la luz de **SET** se encenderán. Pulse la almohadilla hasta que la luz se sitúe en el nivel deseado. Consulte el gráfico para determinar el nivel que más le conviene.

■ Para detener una característica antes de que termine, pulse el botón de esa característica hasta que no haya opciones seleccionadas y la pantalla se apague.

■ Durante el funcionamiento de **ExpressThaw™** (Descongelación Rápida) y **ExpressChill™** (Refrigeración Rápida), la pantalla de los controles contará hacia atrás el tiempo del ciclo.

■ Cuando se complete el ciclo **ExpressThaw™**, el recipiente volverá al nivel **MEAT** (-1°C) para ayudar a conservar los alimentos descongelados hasta su uso.

■ La temperatura real que se muestra en la pantalla del recipiente de **CustomCool** puede que varíe ligeramente con respecto a la temperatura del **SET** (Ajuste) que está basada en el uso y las condiciones de funcionamiento.

NOTA: Por razones de seguridad de los alimentos, se recomienda que éstos se envuelvan en envoltura plástica al usar **ExpressThaw™** (Descongelación Rápida). Esto ayudará a retener los jugos de las carnes y mejorar el proceso de descongelación.

El gráfico CustomCool™

NOTA: Los resultados pueden variar dependiendo del tipo de envoltura, de la temperatura de inicio y de las otras bandejas de alimentos.

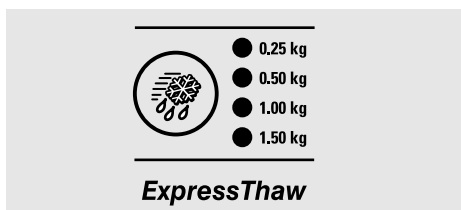

0,25 kg (4 horas)

- Hamburguesas (0,25 kg)
- Envoltura individual de Filet Mignon (0,25 kg)

0,50 kg (8 horas)

- Pechugas de pollo (0,5 kg)
- Carne picada (0,5 kg)
- Bistec (0,5 kg)

1,0 kg (10 hours)

- Pechugas de pollo (1,0 kg)
- Carne picada (1,0 kg)
- Bistec (1,0 kg)

1,50 kg (12 hours)

- Pechugas de pollo (1,50 kg)
- Carne picada (1,50 kg)
- Bistec (1,50 kg)



15 minutos

- 1 lata de bebida (355 ml)
- 2 envases pequeños de zumo (175–240 ml cada una)

30 minutos

- 2–6 latas de bebida (355 ml cada una)
- 2 botellas plásticas de 590 ml de bebida
- 4–6 envases pequeños de zumo (175–240 ml cada una)
- 3 Paquetes de zumo enlatado
- Vino (botella de 750 ml)

45 minutos

- Envase de bebida de 2 litros
- Envase de zumo de 1,9 litros
- Gelatina–1 paquete

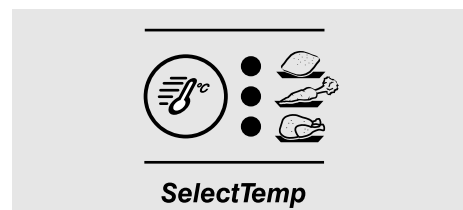

Nivel para cítricos (6°C)

- Naranjas, limones, limas, piñas, melones
- Judías, pepinos, tomates, pimientos, berenjenas, calabazas

Nivel para productos frescos (1°C)

- Fresas, frambuesas, kiwi, peras, cerezas, zarzamoras, uvas, ciruelas, nectarinas, manzanas
- Espárragos, brócoli, cereales, champiñones, espinacas, coliflor, colzas, cebolla verde, remolacha, cebolla

Nivel para carnes (-1°C)

- Carne cruda, pescado y carna blanca

El filtro de agua.

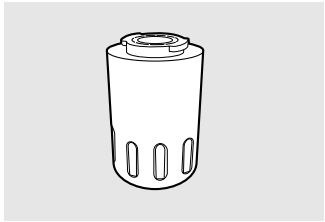

Instalar el cartucho del filtro

El cartucho del filtro de agua está ubicado en la esquina superior derecha trasera del compartimento del frigorífico.

¿Cuándo se debe reemplazar el filtro?

En el dispensador hay una luz de indicación de recambio del cartucho del filtro del agua. Cuando esta luz se vuelva anaranjada estará indicando que el cartucho debe ser reemplazado pronto.

El cartucho del filtro debería reemplazarse cuando la luz indicadora de recambio se vuelva roja o en el caso de que disminuya el flujo de agua al dispensador o al dispositivo para hacer hielo.

Instalar el cartucho del filtro

- 1 Si está cambiando el cartucho, remueva primero el viejo girándolo lentamente hacia la izquierda. **No** tire del cartucho directamente hacia abajo; podría gotear un poco de agua.
- 2 Llene el cartucho de recambio con agua del grifo para que haya un mejor flujo de agua desde el dispensador inmediatamente después de la instalación.
- 3 Situando la flecha en el cartucho a la altura del soporte del mismo, coloque la parte superior del nuevo cartucho hacia arriba dentro del soporte. **No** empuje el cartucho hacia arriba a dentro del soporte.

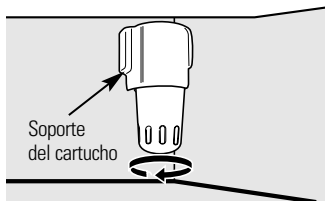

Ponga la parte superior del cartucho hacia arriba dentro del soporte del cartucho y gírelo lentamente hacia la derecha.

Gire el cartucho lentamente hacia la derecha hasta que el cartucho se pare. **NO APRETAR MUY FUERTE.** Mientras está girándolo, éste se alzarán por sí mismo en su posición. El cartucho rotará aproximadamente 1/4 de vuelta.

- 4 Deje correr el agua desde el dispensador durante 3 minutos (aprox. 6 litros) para aclarar el sistema y para prevenir salpicaduras.
- 5 Presione la almohadilla **RESET WATER FILTER** del dispensador y manténgala presionada durante tres segundos.

NOTA: Un cartucho del filtro del agua recién instalado podría **causar pérdida de agua** desde dispensador.

Tapón de derivación del filtro

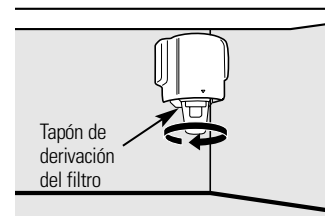

Se debe usar el tapón de derivación del filtro cuando no se dispone de un cartucho de filtro de recambio. El dispensador y el dispositivo para hacer hielo no pueden funcionar sin el filtro o sin el tapón de derivación del filtro.

Filtros de recambio:

Para pedir cartuchos adicionales, póngase contacto con el distribuidor local.

Puertas del frigorífico.

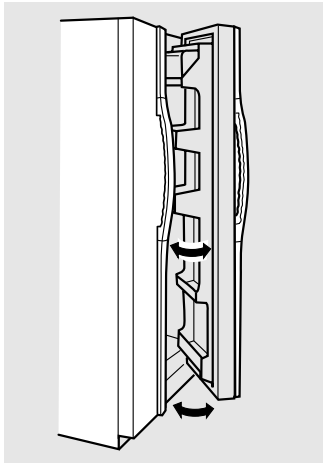

La puerta se cierra automáticamente sólo cuando se abre parcialmente.

Más allá de la posición de **tope de parada**, la puerta permanecerá abierta.

Puertas del frigorífico

Es posible que Ud. note una diferencia entre el manejo de las puertas de su antiguo y nuevo frigorífico. La característica especial de abertura y cierre de las puertas asegura que estas cierren por completo y permanezcan selladas firmemente.

Cuando Ud. abra o cierre las puertas, notará una posición de **tope de parada**. Si la puerta es abierta más allá de este punto, permanecerá abierta permitiéndole así de meter y sacar alimentos del frigorífico con más facilidad. La puerta se cierra automáticamente sólo cuando se abre parcialmente.

La resistencia que Ud. puede notar en la posición de **tope de parada** es menor a medida que la puerta es cargada con alimentos.

Los estantes y recipientes del frigorífico.

No todos los modelos tienen todas las características.



Recipiente del frigorífico

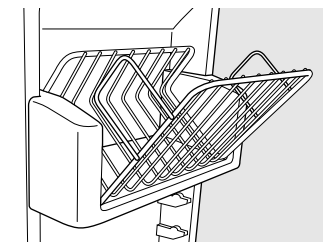

Recipiente abatible del congelador

Recipientes de la puerta del frigorífico y recipientes abatibles de la puerta de congelador

Recipientes grandes

Los recipientes de la puerta del frigorífico y los recipientes abatibles de la puerta de congelador más grandes son ajustables.

Para extraerlos: Levante la parte frontal del recipiente hacia arriba, a continuación levántelo y sáquelo.

Para reemplazarlos o reubicarlos: Ajuste la parte trasera del recipiente en los soportes moldeados de la puerta. A continuación, presione hacia abajo en la parte frontal del recipiente. El recipiente se ajustará en su sitio.

Recipientes pequeños

Para extraerlos: Levante la parte frontal del recipiente hacia arriba y sáquelo.

Para reemplazarlos: Sitúe el recipiente por encima de los soportes moldeados rectangulares de la puerta. A continuación, deslice el recipiente hacia abajo hacia el soporte para que se ajuste en su sitio.

La **tapa deslizante** ayuda a prevenir que un golpecito haga derramarse algo o que las cosas pequeñas guardadas en el interior del estante de la puerta se caigan o resbalen. Ponga un dedo en cada lado de la tapa deslizante junto a la parte posterior y muévala hacia delante y hacia atrás para que se ajuste a sus necesidades.

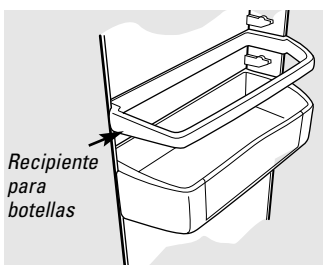

Recipiente para botellas

Recipiente para botellas

Los recipientes para botellas son ajustables y evitan que los artículos altos se vuelquen.

Para extraerlo: Levante la parte posterior del recipiente hacia arriba y sáquela.

Para reemplazarlos o reubicarlos: Ajuste la parte trasera del contenedor de botellas en los soportes moldeados de la puerta. A continuación, presione hacia abajo en la parte posterior del recipiente.

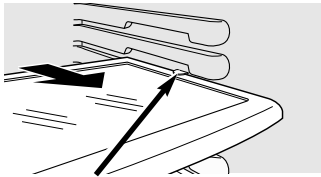

Presione la lengüeta y tire del estante atrás para sacarlo

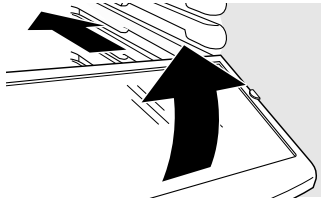

Estante deslizable a prueba de derramamientos

El estante deslizable permite alcanzar artículos guardados detrás de otros. Los bordes especiales están diseñados para ayudar a prevenir derramamientos o goteos a los estantes que se encuentran más abajo.

Para sacarlos:

Deslice el estante hacia fuera hasta que llegue al tope; a continuación, presione la lengüeta hacia abajo y deslice el estante directamente hacia fuera.

Para reemplazarlos o reubicarlos:

Sitúe el estante a la altura de las guías y deslícelo hacia su lugar. El estante puede ser

recolocado cuando la puerta esté a 90° o más. Para recolocar el estante, deslice el estante más allá de los toques y dele un ángulo hacia abajo. Deslice el estante hacia abajo hasta llegar a la posición deseada, colóquelo en línea con los soportes y deslícelo en su lugar.

Asegúrese de haber empujado los estantes hasta el fondo antes de cerrar la puerta.

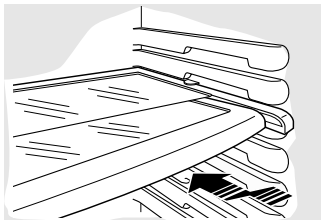

Estante QuickSpace™

Este estante se divide en dos y la mitad se desliza debajo de sí mismo para guardar artículos altos en el estante abajo.

Este estante se puede sacar y cambiar y también puede reubicarse igual que los estantes deslizables a prueba de derramamientos.

En algunos modelos, este estante no puede usarse en la posición más baja.

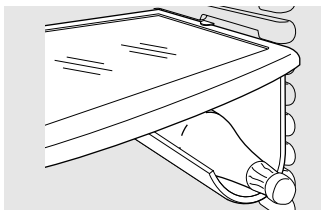

Colgador de bebidas extraíble

El colgador de bebidas está diseñado para sostener una botella del lado. Se puede colocar en cualquier estante deslizable.

Para instalarlo:

- 1 Alinee la parte grande de las aberturas en la parte superior del colgador con las lengüetas por debajo del estante.
- 2 A continuación, deslice el colgador hacia atrás para que quede encajado en su lugar.

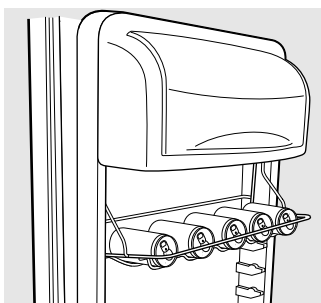
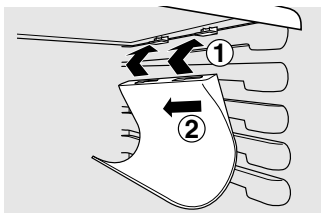

Estante de vino/bebidas en la puerta (en algunos modelos)

Este estante sostiene hasta 5 latas, una botella de vino o una botella (2 litros) de refresco.

Los estantes cuelgan de los lados de la sección de productos lácteos.

Para remover:

- 1 Vacíe el estante de vino/bebidas.
- 2 Sosteniendo el fondo de la sección de productos lácteos, levante el frente directamente hacia arriba, entonces levante y extraiga.
- 3 Para separar el estante de la sección de productos lácteos, extraiga los alambres laterales del estante por los agujeros en cada lado de la sección de productos lácteos.

Para reemplazar:

- 1 Pegue otra vez el estante a los lados de la sección de productos lácteos.
- 2 Encaje el lado posterior en los apoyos moldeados en la puerta. Luego empuje hacia abajo en el frente de la sección. La sección encajará en su lugar.

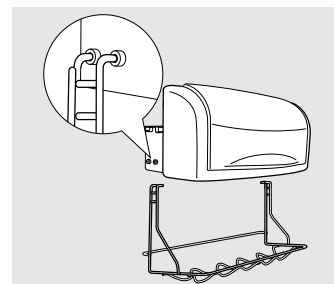

Los estantes y recipientes del frigorífico.

No todos los modelos tienen todas las características.

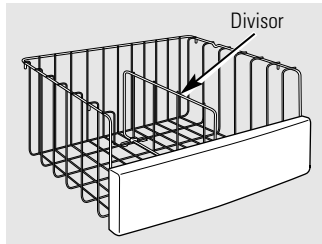

Cestas hondas del congelador

Para remover, empuje la cesta totalmente hacia la parte posterior del congelador. Levante hasta que los pasadores posteriores sean desenganchados. Levante la cesta completa hacia arriba y hacia afuera.

El divisor puede usarse para organizar paquetes de alimentos. Para paquetes grandes, simplemente pliegue el divisor hacia abajo.

Asegúrese de haber empujado las cestas hasta el fondo antes de cerrar la puerta.

PRECAUCIÓN: Si las cestas del congelador no se usan, éste podría presentar un funcionamiento defectuoso. Guardar artículos en el congelador sin hacer uso de las cestas podría causar un funcionamiento de la temperatura defectuoso debido a las restricciones de la corriente de aire dentro del compartimento del congelador.

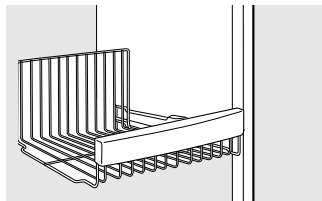

Cestas del congelador

Para sacarlas, deslícelas hasta que lleguen a la posición **tope**, levante la parte posterior hasta sobrepasar la posición tope y deslícelas hacia afuera.

Asegúrese de haber empujado las cestas hasta el fondo antes de cerrar la puerta.

PRECAUCIÓN: Si las cestas del congelador no se usan, éste podría presentar un funcionamiento defectuoso. Guardar artículos en el congelador sin hacer uso de las cestas podría causar un funcionamiento de la temperatura defectuoso debido a las restricciones de la corriente de aire dentro del compartimento del congelador.

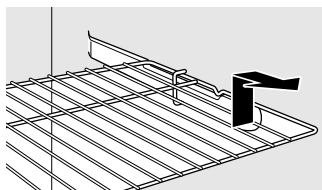

Estantes deslizantes del congelador

Para sacarlos, deslícelos hasta que lleguen a la posición **tope**, levante la parte posterior hasta sobrepasar la posición tope y deslícelos hacia afuera.

Asegúrese de haber empujado los estantes hasta el fondo antes de cerrar la puerta.

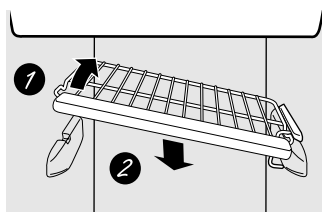

Estantes fijos del congelador

Hay dos tipos de estantes fijos del congelador.

Para remover este estilo de estante:

- 1 Levante el estante del lado izquierdo.
- 2 Extráigalo.

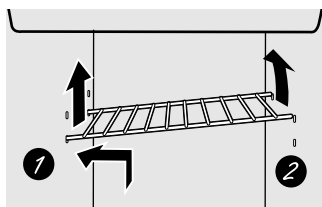

Para remover este estilo de estante:

- 1 Levante el lado izquierdo del estante y deslícelo hacia la izquierda en el centro de los estantes de apoyo.
- 2 Rote el lado derecho del estante hacia arriba y hacia afuera de los estantes de apoyo.

El compartimento del congelador.

Cómo llenar el congelador

Llénelo de forma que quede un espacio libre de, al menos, 15 mm entre los paquetes y 25 mm de espacio entre la parte superior de cualquier paquete y el estante o la cesta situado sobre del mismo. Los paquetes pueden colgar por fuera de la parte posterior de los estantes, pero deberán mantener una distancia de unos 15 mm con las puertas.



- Los alimentos a congelar no debe ponerse en contacto directo con la comida almacenada. Si necesita congelar productos cada día, puede que sea necesario reducir la cantidad a congelar.
- Si necesita congelar una cantidad elevada de alimentos, ajuste el control del congelador a su posición máxima. Una vez que el producto haya sido congelado, vuelva a ajustar el control del congelador a su posición inicial.
- La comida se congela más rápidamente en los tres estantes del centro del compartimento del congelador, y más lentamente en los estantes de la puerta del congelador.
- No almacene comida rápida congelada durante más tiempo del recomendado por sus fabricantes.
- Si el electrodoméstico se desconectara durante un período extenso de tiempo o si se produjera un fallo en el sistema refrigerador, no abra las puertas a menos que sea absolutamente necesario. Cuando lo haga, ciérrelas enseguida para que la comida congelada permanezca en dicho estado el mayor tiempo posible.
- Los estantes de las puertas del congelador marcados con una etiqueta de dos estrellas sólo deben almacenar alimentos previamente congelados.

Las bebidas gaseosas no deben guardarse en el congelador.

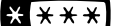
Rendimiento del congelador

Este frigorífico/congelador tiene una calificación general de “Cuatro Estrellas”  .

El rendimiento del congelador está evaluado por calificaciones de estrellas definidas por el ESTÁNDAR Y RESUMEN ISO 8561 ESPECIFICADO MÁS ADELANTE:

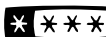
CÓDIGO:	TEMP. DE LA CARGA CONGELADA (TEMPERATURA DE LOS ALIMENTOS)
	Por debajo de -6°C.
	Por debajo de -12°C.
 o 	Por debajo de -18°C.

Sin embargo, estas áreas limitadas tienen una clasificación de dos estrellas según lo permite el estándar:

Modelos	Ubicación de  estantes del congelador
21, 23	Cesta inferior del congelador, estante superior de la puerta y los 2 estantes inferiores de la puerta.
25	Estante situado encima de la cubeta de hielos, estante superior de la puerta y los 2 estantes inferiores de la puerta.
27	Estante situado encima de la cubeta de hielos, estante superior de la puerta y los 2 estantes inferiores de la puerta.
29	Los 2 estantes inferiores de la puerta.
23 SIN DISPENSADOR DE AGUA	Estante superior de la puerta.
23 DISPENSADOR DE CUBITOS DE HIELO E HIELO TRITURADO	Los 3 estantes inferiores de la puerta.

Gavetas y recipientes.

No todos los modelos tienen todas las características.

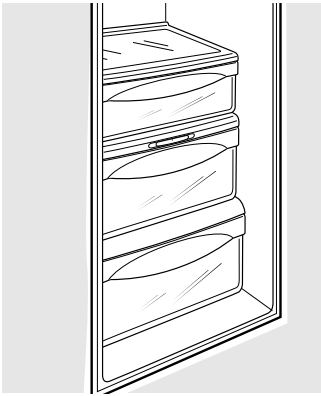

Gavetas para frutas y vegetales

El exceso de agua que pueda acumularse en el fondo de las gavetas debe secarse.

En algunos modelos la cajón de abajo tiene una tapa que se desliza hacia atrás cuando se abre el cajón. Esto permite un acceso completo al mismo. Cuando el cajón se cierra, la tapa se deslizará hacia adelante volviendo a su posición original.



Gavetas con humedad ajustable

Deslice el control hasta llegar a la posición (alto) para proporcionar el alto nivel de humedad recomendado para la mayoría de los vegetales.

Deslice el control hasta llegar a la posición (bajo) para proporcionar el nivel de baja humedad recomendado para la mayoría de las frutas.

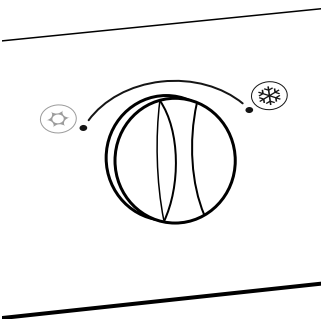

Recipiente convertible para carnes

Este recipiente convertible para carnes tiene su propio conducto de refrigeración, el cual permite la circulación en dicho recipiente de aire frío proveniente del congelador.

El control de temperatura variable regula la circulación de aire proveniente del Climate Keeper.™

Sitúe el control en la posición (más fría) para conservar la carne fresca.

Sitúe el control en la posición (fría) para adaptar el recipiente a la temperatura normal del frigorífico y obtener así más espacio en el que guardar vegetales. El conducto de refrigeración queda apagado. Se pueden seleccionar posiciones variables entre estos extremos.

Cómo sacar las gavetas.

No todos los modelos tienen todas las características.

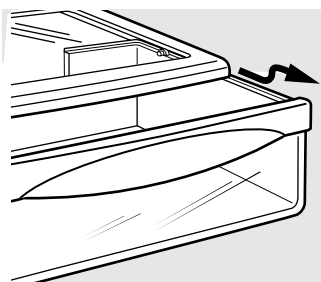

Como sacar las gavetas

Pueden extraerse fácilmente los cajones superiores y tirando de ellas hasta llegar al punto donde se detienen.

Si no puede quitar las gavetas a causa de la puerta, primero trate de sacar las bandejas de la puerta. Si esto no proporciona el espacio necesario, se necesitará hacer rodar el refrigerador hacia adelante hasta que la puerta se abra lo bastante para deslizar las gavetas hasta quitarlas. En algunos casos, cuando se hace rodar el refrigerador, hacia adelante se necesitará moverlo el refrigerador hacia la izquierda o derecha al mismo tiempo.

Para sacar el cajón:

- 1 Tire de la gaveta hacia afuera hasta la posición máxima.
- 2 Levante el frente de la gaveta y extráigala del sostenedor.

- 3 Levante la parte posterior y extráigala.

Para reemplazar el cajón:

- 1 Coloque la parte posterior de la gaveta en el sostenedor, cerciorándose de que el sostenedor encaja en las ranuras en la parte posterior de la sartén.
- 2 Baje el frente de la gaveta hacia el sostenedor.
- 3 Tire del fondo del sostenedor hacia adelante hasta que el alambre encaje en la ranura que se encuentra localizado en el fondo de la gaveta.

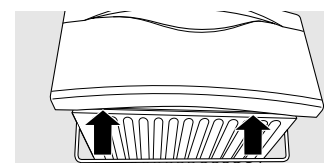

Encaje el alambre en la ranura.

El dispositivo automático para hacer hielo.

Un frigorífico recién instalado puede tardar de 12 a 24 horas antes de empezar a hacer hielo.

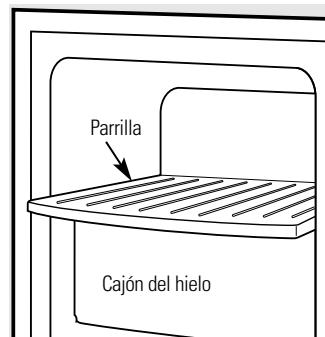
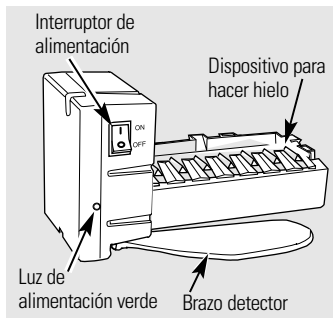

Tire de la parrilla superior del congelador hacia fuera para acceder al dispositivo de hacer hielo. Cerciérese de reemplazar siempre la parrilla; puede usarse para almacenamiento.

Dispositivo automático para hacer hielo

El dispositivo para hacer hielo producirá siete cubitos por ciclo—aproximadamente 100–130 cubitos en un ciclo de 24 horas, dependiendo de la temperatura del congelador, de la temperatura ambiente, del número de veces que se abra la puerta y de otras condiciones del uso.

Para acceder a la máquina de hielo, tire del estante situado sobre el cajón del hielo directamente hacia fuera. Asegúrese siempre de volver a colocar el estante.

Si el frigorífico está en funcionamiento antes de que se haga la conexión de agua al dispositivo para hacer hielo, coloque el interruptor de alimentación eléctrica en la posición **0** (apagado).

Cuando el frigorífico está conectado al suministro de agua, coloque el interruptor de alimentación eléctrica en la posición **I** (encendido).

Escuchará un zumbido cada vez que la dispositivo para hacer hielo se llene de agua.

El dispositivo para hacer hielo se llenará de agua cuando la temperatura alcance el punto de -10°C . Un frigorífico recién instalado puede necesitar entre 12 y 24 horas para empezar a hacer hielo.

Deseche las primeras cargas de cubitos de hielo para permitir que la línea de agua se limpie.

Asegúrese de que nada impide el movimiento del brazo detector.

Cuando el recipiente está lleno (al nivel del brazo detector), el dispositivo para hacer hielo no producirá más hielo. Es normal que algunos cubitos salgan pegados.

Si no se usa hielo con frecuencia, los cubitos de hielo viejos se opacan, adquieren un sabor rancio y se contraen.

Si los cubitos de hielo bloquean la máquina de hielos, la luz verde se volverá intermitente. Para corregirlo, fije el interruptor de corriente en la posición **0** (apagado) y retire los cubitos. Fije el interruptor de corriente en **I** (encendido) para reiniciar la máquina de hielos. Después de que la máquina de hielos se haya encendido de nuevo, habrá un lapso de unos 45 minutos antes de que la máquina de hielos reinicie la operación.

NOTA: En casas que tengan una presión de agua menor de la normal, es posible que usted escuche la máquina repetir el ciclo varias veces cuando se encuentre haciendo hielo.

⚠ ADVERTENCIA: Conéctelo solamente al suministro de agua potable. **La instalación del dispositivo automático de hielo debe realizarla por un técnico cualificado.**

Cajón de almacenamiento de hielo

Para tener acceso al hielo, tire del cajón hacia delante.

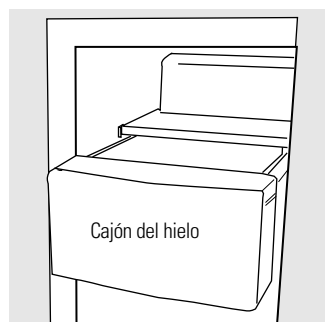

Para sacar el cajón, tire del mismo hacia fuera y levántelo hasta sobrepasar la posición **tope**.

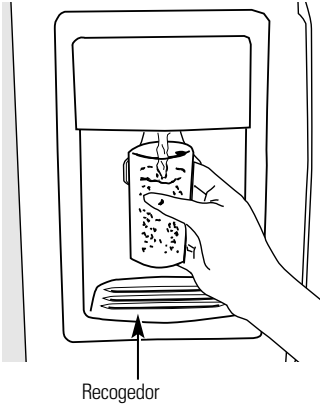

El dispensador de agua y de hielo. (en algunos modelos)



Para usar el dispensador

Seleccione **CUBED ICE**  (cubitos de hielo), **CRUSHED ICE**  (hielo triturado) o **WATER**  (agua).

Presione el vaso suavemente contra el brazo del dispensador.

El recogedor no se vacía solo. Para evitar los restos de agua, el recogedor y la parrilla se deberán limpiar regularmente.

Si no hay distribución de agua cuando el frigorífico se instalaz por vez primera, existe la posibilidad de que sistema de la línea de agua contenga aire. Oprima el brazo del dispensador durante al menos dos minutos para eliminar el aire atrapado de la línea de agua y llenar el sistema. Para eliminar las impurezas de la línea de agua, deseche los primeros seis vasos de agua.

PRECAUCION: No introduzca nunca los dedos ni otros objetos en la apertura del dispensador de hielo triturado.

Para bloquear el dispensador (en algunos modelos)

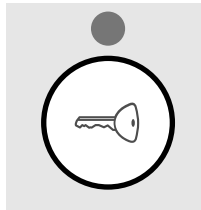

Presione la almohadilla **LOCK CONTROL** (control de bloqueo) durante 3 segundos para cerrar el dispensador y el panel de control. Para desbloquearlo, presione de nuevo las misma almohadilla durante 3 segundos.

Dispenser Light (Luz del dispensador) (en algunos modelos)



Esta almohadilla enciende y apaga la **luz nocturna** del dispensador. La luz también se enciende al presionar el brazo del dispensador. Si esta luz se funde debería reemplazarse con una bombilla de un máximo de 6 vatios, 12V.

Door Alarm (Alarma de puerta)



Para ajustar la alarma, presione esta almohadilla hasta que la luz indicadora se encienda. Esta alarma sonará si cualquiera de la puerta estuviera abierta por más de 3 minutos. La luz y el sonido cesan automáticamente al cerrarse la puerta.

Datos importantes de su dispensador

- No agregue hielo de bandejas o de bolsas en el recipiente. Podría provocar que no salga bien o que no se triture adecuadamente.
- Evite los vasos demasiado llenos de hielo y el uso de vasos estrechos o demasiado altos. El hielo amontonado podría obstruir el conducto o hacer que se congele la puerta del conducto de manera que no se pueda abrir. Si hubiera hielo bloqueándolo, despréndalo con una cuchara de madera.
- Las bebidas y los alimentos no se deberán enfriar rápidamente en el cajón del hielo. Las latas, botellas o paquetes de comida en el cajón de hielos podrían causar la obstrucción del dispositivo para hacer hielo o del recipiente.
- Para evitar que el hielo dispensado caiga fuera del vaso, ponga el vaso cerca la apertura del dispensador, pero sin tocarla.
- Aunque había seleccionado **CUBED ICE** (cubitos de hielo), podría salir un poco de hielo triturado. Esto sucede en ocasiones cuando algunos cubitos se canalizan en el triturador.
- Después de salir el hielo triturado, un poco de agua puede gotear del vertedero.
- A veces, se formará un pequeño montón de nieve en la salida del hielo situada en la puerta. Esto es normal y, por regla general, sucede cuando ha dispensado hielo picado repetidamente. La nieve se evaporará por sí sola.

PRECAUCIÓN: Algunos productos como el agua helada no deberían consumirse demasiado fríos.

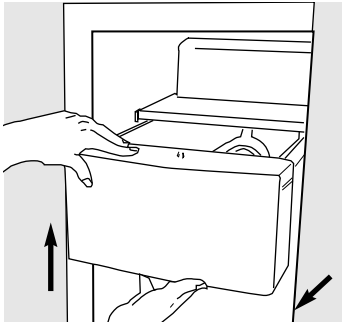

Cajón de almacenamiento de hielo

Para sacarlo:

Ponga el interruptor de alimentación del dispositivo de hielo en la posición **O** (apagado). Tire del cajón directamente hacia fuera y luego levántelo hasta sobrepasar la posición tope.

Para volver a ponerlo:

Al volver a poner el cajón, asegúrese de presionarlo firmemente en su sitio. Si no llega hasta el final, vuelva a sacarlo y gire el mecanismo accionador 1/4 de vuelta. Luego empuje de nuevo el cajón.

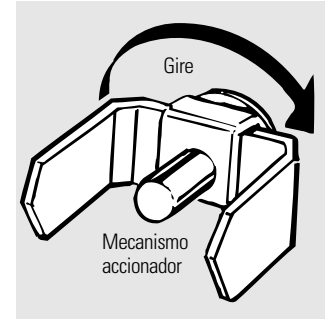

Cuidado y limpieza del frigorífico.

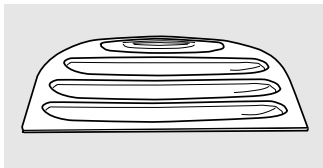

Área de goteo del dispensador

Limpiar el exterior

El área de goteo del dispensador, por debajo de la parrilla, se debe mantener limpia y seca. El agua que se queda en esta área puede dejar depósitos. Quite los depósitos agregando vinagre sin diluir en la cavidad. Remoje hasta que desaparezcan los depósitos o hasta que se desprendan lo suficiente para quitarlos.

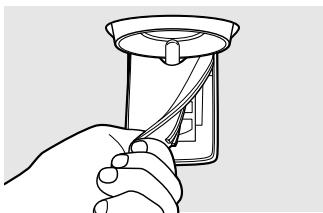

Quitar el soporte elástico del dispensador (en algunos modelos)

El brazo del dispensador (en los modelos con dispensador). Antes de limpiar, abra a medias la puerta del congelador para evitar que dispense hielo o agua mientras se limpia. En los modelos que incluyen un soporte elástico, éste se debe quitar al limpiar. Simplemente pele la orejilla de la pared de la parte posterior del dispensador. Limpie el brazo con una solución de agua tibia y bicarbonato de sodio—aproximadamente 15 ml de bicarbonato de sodio por cada litro de agua. Enjuague con agua abundante completamente y séquelo. Para reemplazar la orejilla, pliegue los

extremos de la orejilla en las ranuras en la pared posterior del dispensador. Cerciórese de que parte superior de la orejilla vaya detrás del collar del dispensador.

Las asas de las puertas y los embellecedores. Se limpian con un paño humedecido con una solución de detergente suave y agua. Seque con un paño suave.

Mantenga limpio el exterior. Limpie con un paño limpio ligeramente humedecido con cera para aparatos de cocina o un detergente suave y agua. Seque y pula con un paño limpio y suave.

No limpie el frigorífico con un paño sucio ni con un paño húmedo. Estos podrían dejar residuos que afecten a la pintura. No use estropajos, limpiadores en polvo, blanqueadores ni limpiadores que contengan lejía, ya que estos productos podrían rayar y desprender el acabado de pintura.

Limpiar el interior

Para evitar olores, deje una caja abierta de bicarbonato de sodio en los compartimientos de alimentos frescos y del congelador.

Desconecte el frigorífico antes de limpiarlo.

Si esto no le viene bien, exprima el exceso de humedad de la esponja o del paño cuando se limpie alrededor de botones, bombillas o controles.

Use agua caliente y una solución de bicarbonato de sodio—aproximadamente 15 ml de bicarbonato de sodio por cada litro de agua. Esta solución limpia y neutraliza olores. Enjuague y seque.

El uso de cualquier solución de limpieza que no sea la recomendada, especialmente aquella que contienen destilados del petróleo, pueden agrietar o dañar el interior del frigorífico.

Evite limpiar los estantes de cristal fríos con agua caliente, ya que la extrema diferencia de temperatura puede hacer que se rompan. Maneje los estantes de cristal con cuidado. Golpear el cristal templado puede hacer que se rompa en pedazos.

No lave las piezas plásticas del frigorífico en el lavaplatos.

La bandeja de congelación/descongelación se puede lavar en el lavaplatos.

Cuidado y limpieza del frigorífico.

Atrás del frigorífico

Se deberá tener cuidado al retirar el frigorífico de la pared. Todos los tipos de recubrimiento de pisos se pueden dañar, sobre todo los recubrimientos acochados y los que tienen superficies repujadas.

Tire del frigorífico directamente hacia fuera y empuje nuevamente para devolverlo a su posición. Mover el frigorífico en dirección lateral puede causar daños al recubrimiento del piso o al frigorífico.

Al colocar de nuevo el frigorífico en su sitio, asegúrese de no pasar sobre el cable de corriente ni sobre la línea de alimentación del dispositivo para hacer hielo.

Preparación para vacaciones

En el caso de vacaciones o ausencias prolongadas, quite los alimentos y desenchufe el frigorífico. Limpie el interior con una solución de bicarbonato de 15 ml de bicarbonato por litro de agua. Deje abiertas las puertas.

Coloque el interruptor de alimentación eléctrica del dispositivo para hacer hielo en la posición **O** (apagado) y cierre el suministro de agua al frigorífico.

Si la temperatura pueda llegar al punto de congelación, recurra a un técnico calificado para que desagüe el sistema del suministro de agua para evitar daños importantes causados por inundación.

En caso de mudanza

Asegure todos los elementos sueltos como entrepaños y recipientes pegándolos con cinta adhesiva en su lugar para evitar daños.

Al usar una carretilla para mover el frigorífico, no haga descansar la parte frontal o trasera del frigorífico contra la carretilla. Esto podría dañar el frigorífico. Manéjelo sólo desde los laterales del frigorífico.

Asegúrese de que el frigorífico se coloque en posición vertical durante la mudanza.

Reemplazo de bombillas.

El colocar el control en posición 0 (apagado) no quita la corriente del circuito de la luz.

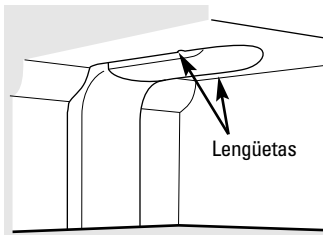

Compartimento del refrigerífico—Luz superior

- 1 Desenchufe el refrigerífico.
- 2 Las bombillas están situadas en la parte superior del compartimento, dentro de la cubierta de la luz. Es necesario retirar un tornillo de la parte frontal de la cubierta de la luz.
- 3 Para quitar la cubierta de la luz, presione las lengüetas de los lados de la cubierta y deslícela hacia delante y hacia atrás.
- 4 Tras reemplazar la bombilla con una bombilla de electrodoméstico del mismo voltaje o inferior, vuelva a colocar la cubierta de la luz y el tornillo. Al reemplazar la cubierta de la luz, asegúrese de que las lengüetas de la parte trasera de la cubierta encajen en las ranuras de la parte trasera del emplazamiento de la cubierta de la luz.
- 5 Vuelva a enchufar el refrigerífico a la corriente.

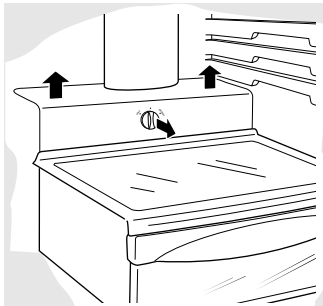

Compartimento del refrigerífico—Luz inferior

Esta luz está situada sobre el cajón superior.

- 1 Desenchufe el refrigerífico.
- 2 Retire el botón de control del cajón convertible de carne tirando directamente hacia fuera.
- 3 Levante la cubierta de la luz y tire de ella.
- 4 Después de reemplazar la bombilla con una bombilla de electrodomésticos del mismo voltaje o inferior, vuelva a colocar la cubierta y el mango.
- 5 Vuelva a enchufar el refrigerífico a la corriente.

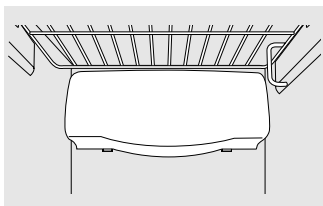

Compartimento del congelador

- 1 Desenchufe el refrigerífico.
- 2 Retire el estante situado justo encima de la cubierta de luz. (El estanter será más fácil de quitar si se vacía primero.) En algunos modelos, tendrá que retirarse un tornillo de la parte superior de la cubierta de la luz.
- 3 Para quitar la cubierta, presione en los lados y levántela hacia arriba y hacia fuera.
- 4 Reemplace la bombilla con una bombilla de electrodomésticos del mismo voltaje o inferior, y reinstale la cubierta de la luz. Al reinstalar la cubierta de la luz, asegúrese de que las lengüetas superiores hacen clic en su sitio de forma segura. Vuelva a colocar el tornillo (en algunos modelos).
- 5 Vuelva a colocar el estante y enchufe el refrigerífico de nuevo.

Dispensador

- 1 Desenchufe el refrigerífico.
- 2 La bombilla está situada en el dispensador bajo el panel de control. Quite la bombilla girándola en sentido contrario a las agujas del reloj.
- 3 Cambie la bombilla por una bombilla del mismo tamaño y voltaje.
- 4 Vuelva a enchufar el refrigerífico a la corriente.

Molduras y paneles decorativos.

Para los modelos "Built-In Style"

Lea las instrucciones completamente y debidamente.



Antes de que empiece

Algunos modelos están equipados con molduras que le permiten instalar paneles en las puertas.

Paneles de menos de 6 mm de espesor

Cuando instale paneles de madera de menos de 6 mm de espesor, necesitará crear un panel de relleno, (por ejemplo, un cartón de 3 mm de espesor) que se ajuste entre el frente de la puerta y el panel de madera para obtener un ajuste apropiado. Si usted está instalando los paneles decorativos precortados, los paneles precortados de relleno se incluyen en el kit. El espesor combinado del panel decorativo o de madera y del panel de relleno debe ser de 6 mm.

Paneles de 6 mm de grosor o menos

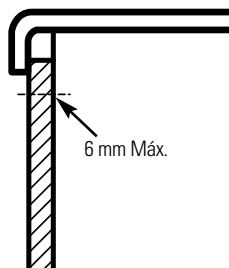

Panel de 19 mm o panel levantado

Puede utilizarse un diseño de panel levantado, atornillado o pegado a un soporte posterior de 6 mm de espesor, o una tabla guía de 19 mm. La porción levantada del panel debe fabricarse de manera que permita un espacio de por lo menos 5,1 cm desde el lado del asa para permitir que entren las puntas de los dedos.

Los paneles más gruesos de 6 mm, y hasta 19 mm requerirán que el perímetro de panel exterior de 8 mm no sea más grueso de 6 mm.

Limitaciones de peso para los paneles hechos a medida:

Alimentos frescos: 17 kg máximo

Puerta del congelador: 13 kg máximo

Paneles más gruesos que 6 mm

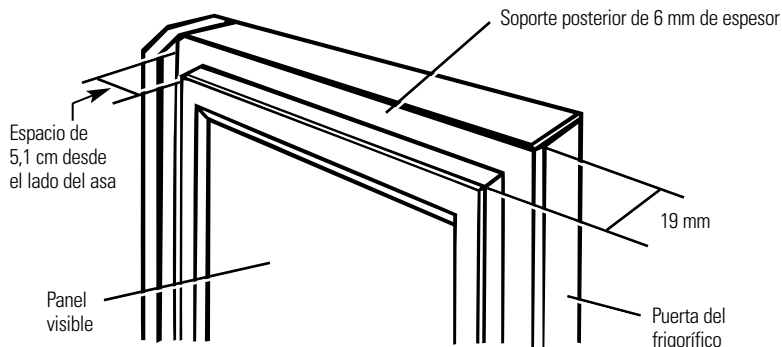
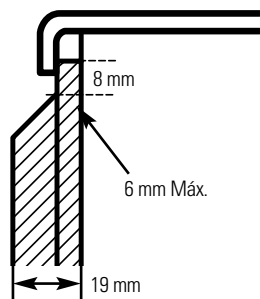

Dimensiones de los paneles de madera hechos a medida

**Panel del congelador
sin dispensador**

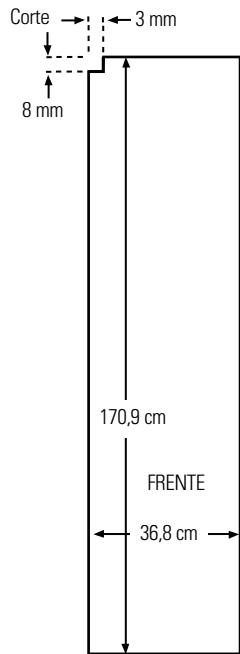

**Paneles del
congelador
con dispensador**

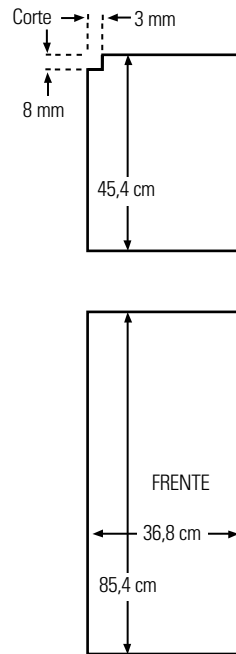

**Panel de los
alimentos frescos**

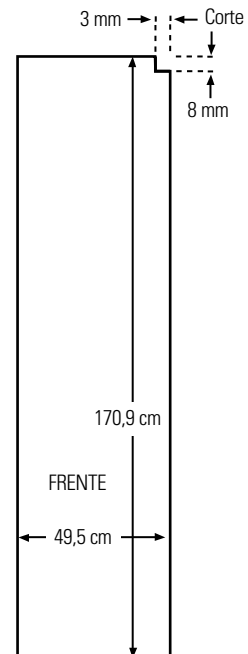

Las áreas superiores de los paneles necesitan recortarse.

Cómo insertar los paneles de la puerta.

Lea las instrucciones completa y detenidamente.

1 Inserte el panel del congelador y panel del frigorífico.

Con cuidado empuje el panel superior del congelador hasta que se deslice en la ranura detrás del tirador de la puerta. Presione el panel de relleno hacia dentro detrás del panel decorativo (esto se requiere en algunos de los paneles para puerta). Repita la operación para el panel del frigorífico.

Si su modelo tiene un dispensador, este paso es aplicable sólo para el panel del frigorífico y el panel superior del congelador.

2 Inserte el panel inferior del congelador (en modelos con dispensadores).

Con cuidado presione el panel hasta que éste se deslice en la ranura detrás del tirador de la puerta. Presione el panel de relleno detrás del panel decorativo (esto se requiere en algunos de los paneles para puerta).

3 Sujete la moldura superior de las puertas del congelador y del frigorífico.

La moldura superior puede encontrarse en el interior del compartimento del frigorífico.

Con un Torxdriver T-20, sujete la moldura superior, usando dos tornillos en cada parte de la moldura

superior, en la parte superior de cada puerta. Apriete solamente con las manos. Cerciórese de que la parte superior de cada panel ajusta cómodamente detrás de la tapa de la moldura superior.

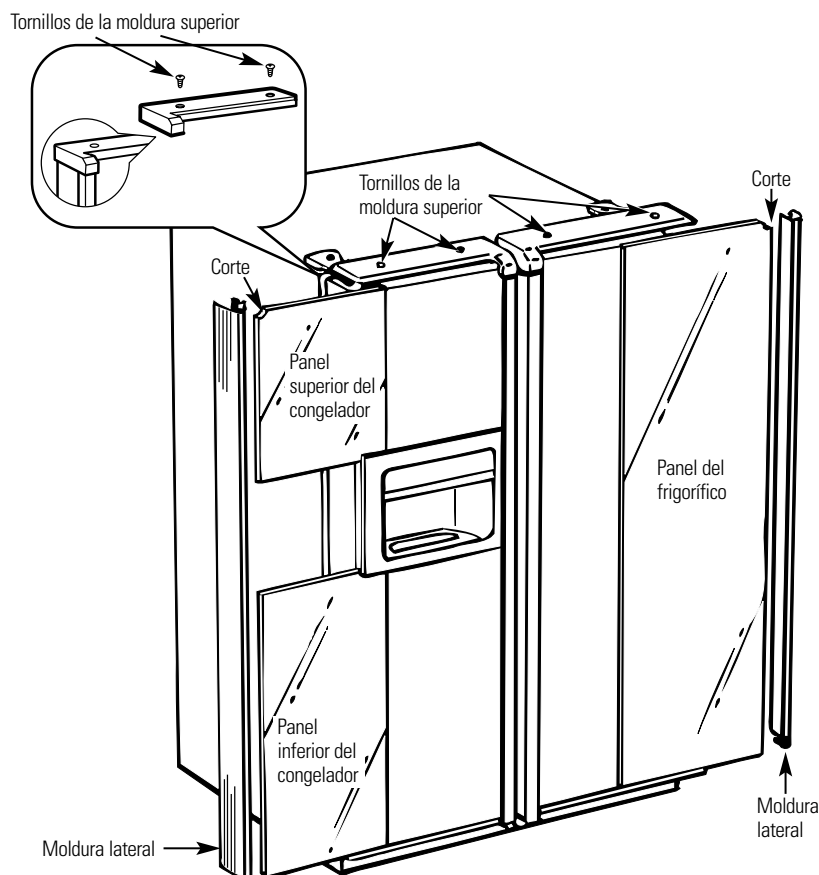

4 **Instalación de la moldura lateral.**

Estas piezas quedan dentro del asa de la puerta del frigorífico.

No retire la película protectora al exterior de la moldura lateral sino hasta que haya quedado instalada la moldura lateral.

Acomode la parte inferior de la moldura lateral debajo de la moldura de la parte inferior como se indica en el gráfico.

Sujete la moldura lateral contra la cara delantera de los paneles decorativos y sujete la moldura lateral debajo de la moldura superior. Asegúrese de que la moldura lateral tenga el relleno adecuado y que quede satisfecho con el aspecto de todas las partes.

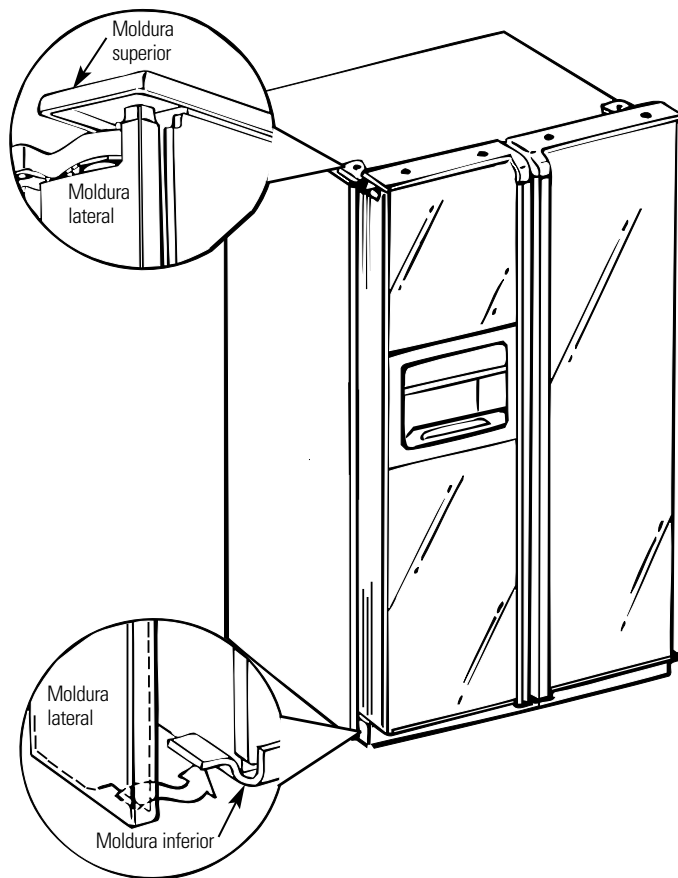

Cómo retirar y reemplazar las puertas.

Al instalar o mover el refrigerador, es posible que sea necesario retirar las puertas para que el refrigerador pueda pasar por la puerta.

Cómo retirar las puertas

Cerciórese de que las puertas están cerradas y de que el refrigerador está desconectado.

- 1 Desconecte la línea del agua y el mazo de cables.**
Cerca de la bisagra inferior en el lado del congelador, empuje en los collarines en cada extremo del acoplamiento, y tire de la tubería de la línea de agua a partir del acoplamiento. Desconecte también el cableado. Tire de la línea de agua y el mazo de cables a través del riel inferior.

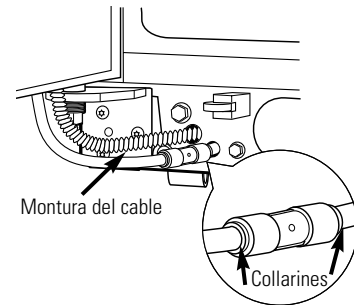

- 2 Retire las cubiertas de las bisagras y las bisagras.**
Para lograr acceso a las bisagras, las cubiertas de las bisagras tienen que quitarse. Retire la cubierta agarrándola por los lados, cerca de la parte posterior de la cubierta. Tire hacia atrás en sobre la cubierta y levántela hacia atrás, y a continuación hacia el frente.

NOTA: NO use un destornillador para retirar la cubierta. TENGA CUIDADO de no romper la pestaña retenedora trasera de la cubierta de la bisagra. Retire las bisagras con una llave Torx T-20.

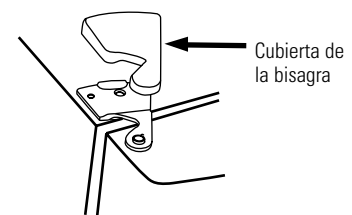

- 3 Retire las puertas.**
Con cuidado, gire la puerta hasta los 90°. Guiando la línea del agua desconectada y el mazo de cables, levante la puerta directamente hacia arriba.

NOTA: No levantar la puerta directamente hacia arriba puede dañar la bisagra inferior. Coloque las puertas en una superficie protegida.

NOTA: Tenga cuidado de no perforar el tubo del agua y el mazo de cables en la parte inferior de la puerta.

NOTA: No permita que el conector entre en contacto con el suelo. Un contacto sólido podría dañar el conector. Consulte "Reemplazar las puertas".

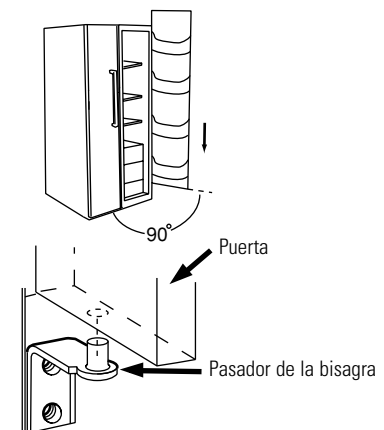

Cómo reponer las puertas

- 1 Coloque las puertas en las bisagras inferiores.**
Con la puerta en 90°, baje la puerta directamente hacia la bisagra inferior. Cierre la puerta cuidadosamente.
NOTA: No bajar la puerta directamente hacia abajo puede dañar la bisagra inferior.
NOTA: No permita que el conector entre en contacto con el suelo. Un contacto sólido podría dañar el conector.
- 2 Reponga las bisagras superiores y sus cubiertas**
Reinstale las bisagras superiores con una llave Torx T-20. Reponga las cubiertas de las bisagras. Si las puertas no están niveladas, ajuste la bisagra inferior derecha con una llave abierta de 7/16".
- 3 Vuelva a conectar la línea del agua y el mazo de cables.**
Inserte el tubo del agua de nuevo al acoplamiento, asegúrese de empujar el tubo lo más lejos posible dentro del acoplamiento, de manera que ya no vea la marca del tubo. Vuelva a conectar el mazo de cables.
- 4 Conecte el suministro de agua y conecte el refrigerador otra vez.**

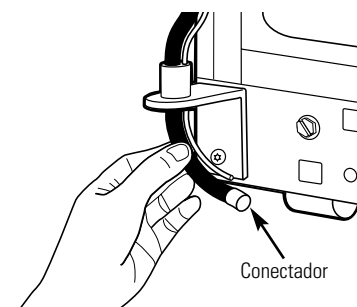

Instrucciones para la Instalación

Frigorífico

Modelos 21, 23, 25, 27 y 29

ANTES DE INICIAR

Lea estas instrucciones completa y cuidadosamente.

- **IMPORTANTE** – Guarde estas instrucciones para uso del inspector local.
- **IMPORTANTE** – Observe todos los códigos y ordenanzas vigentes.
- **Nota al instalador** – Asegúrese de dejar estas instrucciones al consumidor.
- **Nota al consumidor** – Conserve estas instrucciones para consultas posteriores.
- **Nivel de destreza:** La instalación de este aparato requiere de destrezas mecánicas básicas.
- **Tiempo de ejecución:** Instalación del frigorífico 15 minutos
- La instalación apropiada es la responsabilidad del instalador.
- Las averías del producto causadas por una instalación inadecuada no están cubiertas por la garantía.

SUMINISTRO DE AGUA AL DISPOSITIVO PARA HACER HIELO (EN ALGUNOS MODELOS)

Si el frigorífico tiene un dispositivo para hacer hielo, se tendrá que conectar a una tubería de agua potable fría. Se puede adquirir un kit de suministro de agua con un costo adicional a través de su proveedor.

Presión de entrada del agua máxima permitada—8,2 bars.
Presión de entrada del agua mínima permitada—2,8 bars.

La instalación del dispositivo automático de hielo debe realizarse únicamente por un técnico cualificado.

UBICACIÓN DEL FRIGORÍFICO

- No instale el frigorífico donde la temperatura baje de 16°C ya que no funcionará con suficiente frecuencia para mantener las temperaturas apropiadas.
- No instale el frigorífico donde la temperatura suba por encima de 37°C ya que no funcionará correctamente.
- Instálolo sobre un suelo suficientemente fuerte para soportar la carga completa.

ÁREA

Disponga el siguiente espacio para una fácil instalación, apropiada circulación del aire y conexiones de fontanería y eléctricas:

	21' y 23'	25', 27' y 29'
• Lados:	4 mm	4 mm
• Parte superior:	25 mm	25 mm
• Parte posterior:	13 mm	25 mm

DIMENSIONS

	29	27	25	23	21
A*	1733 mm	1733 mm	1733 mm	1733 mm	1733 mm
B	908 mm	908 mm	908 mm	908 mm	908 mm
C**	912 mm	879 mm	879 mm	738 mm	738 mm
D	1261 mm	1271 mm	1271 mm	1156 mm	1156 mm
E	1273 mm	1255 mm	1247 mm	1232 mm	1214 mm
F	1051 mm	1093 mm	1099 mm	989 mm	986 mm
G	1386 mm	1381 mm	1381 mm	1361 mm	1355 mm
H	1140 mm	1150 mm	1149 mm	1023 mm	994 mm

* La altura no incluye las bisagras.

** La profundidad incluye las asas.

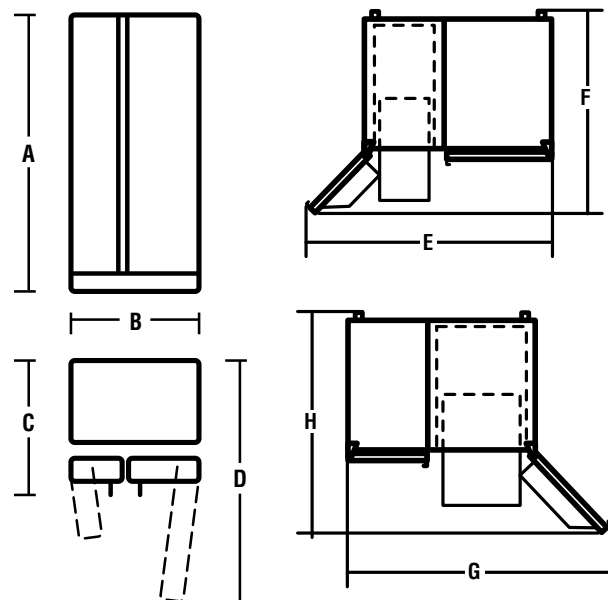

Instrucciones de instalación

RODILLOS

Los rodillos cumplen 3 funciones:

- Los rodillos se ajustan para hacer que la puerta se cierre con facilidad cuando está abierta aproximadamente en la mitad. (Elevando el frente a una distancia aproximada 16 mm del suelo.)
- Los rodillos se ajustan para que el frigorífico quede firmemente posicionado en el suelo y no se tambalee.
- Los rodillos permiten mover el frigorífico para retirarlo de la pared para su limpieza.

Después de instalar el frigorífico es necesario realizar algunos últimos ajustes para nivelarlo.

Para ajustar los rodillos en modelos de 25, 27 y 29 pies:

- Gire el rodillo ajustando los tornillos **en el sentido de las agujas del reloj para elevar** el frigorífico y **en el sentido contrario de las agujas para bajarlo**. Use una llave hexagonal de 3/8", o una llave de tuerca ajustable.

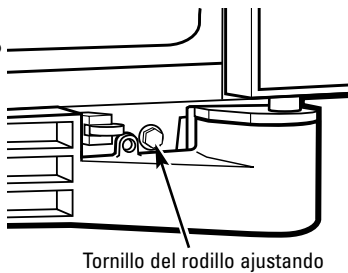

Para ajustar los rodillos en modelos de 21, 23 pies:

- 1 Para quitar la parrilla de la base, abra las puertas, saque los tornillos de cada lado y tire de la misma hacia fuera.
- 2 Gire el rodillo frontal ajustando los tornillos **en el sentido de las agujas del reloj para elevar** el frigorífico y **en el sentido contrario para bajarlo**. Use una llave hexagonal de 3/8", o una llave de tuerca ajustable.
- 3 Estos modelos tienen también rodillos traseros ajustables para que pueda alinear el frigorífico con sus muebles de cocina. Use una llave de tubo de 5/16" de mango largo para girar los tornillos de los rodillos traseros **en sentido de las agujas del reloj para elevar** el frigorífico y **en el sentido contrario para bajarlo**.
- 4 Vuelva a colocar la base de la rejilla.

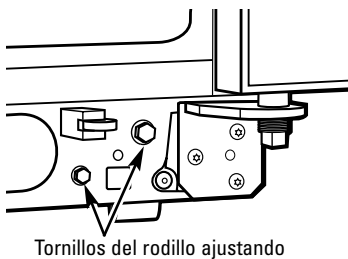

ALINEACIÓN DE LAS PUERTAS

Después de nivelar, asegúrese de que la puerta del frigorífico está a 1/16" más alta que la puerta del congelador.

Para emparejar las puertas, ajuste la puerta del frigorífico.

- 1 Usando una llave de tubo de 7/16", gire el tornillo de ajuste de la puerta hacia la derecha para elevar la puerta; gírelo hacia la izquierda para hacerla descender. (Un tapón de nylon está encajado en la rosca de la punta para impedir que ésta gire a menos de que se use una llave.)
- 2 Después de una o dos vueltas con la llave, abra y cierre la puerta del frigorífico, y a continuación compruebe la alineación superior de las puertas.

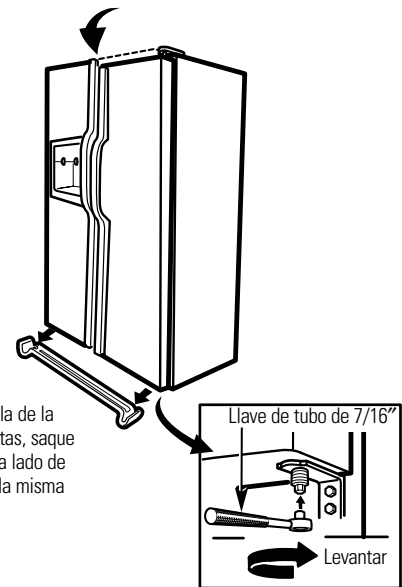

Instrucciones de instalación

DIMENSIONES Y ESPECIFICACIONES (para modelos de "CustomStyle™")

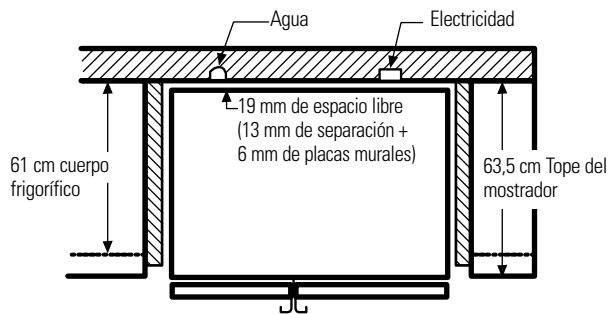
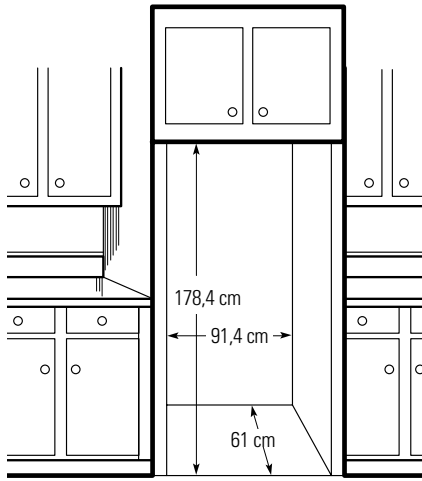

INSTALACIÓN DE LA TOMA DE AGUA

ANTES DE EMPEZAR

La instalación de la línea de agua no está cubierta por el fabricante del refrigerador o de la máquina de cubitos. Siga estas recomendaciones cuidadosamente para minimizar el riesgo de costosos daños causados por el agua.

El agua que suena como un martillo en las tuberías, puede dañar algunas partes del refrigerador y también causar escapes o inundaciones. Llame a un técnico cualificado para arreglar los problemas de fontanería antes de instalar el suministro de agua en el refrigerador.

Para prevenir quemaduras y daños al aparato, no lo conecte a la salida de agua caliente.

Si usa el refrigerador antes de que se instale la conexión de agua en el dispositivo para hacer hielo, ponga el interruptor de funcionamiento del mismo en la posición **O** (apagado).

No instale el tubo del dispositivo para hacer hielo en sitios en donde la temperatura pudiera descender por debajo del punto de congelación.

Cuando utilice un aparato eléctrico (como, por ejemplo, un taladro) durante la instalación, asegúrese de que dicho aparato esté eléctricamente aislado o conectado de tal manera que no exista peligro de que se produzcan descargas eléctricas.

Todas las instalaciones deben adecuarse a las normas vigentes en materia de obras de fontanería.

La instalación del dispositivo automático de hielo debe realizarla un técnico cualificado.

⚠ ¡PRECAUCIÓN! Conéctelo sólo a tomas de agua potable.

INSTALACIÓN DE LA TOMA DE AGUA (CONT.)

1 CONECTE EL TUBO AL FRIGORÍFICO

NOTAS:

- Antes de efectuar la conexión al frigorífico, asegúrese de que el cable no esté enchufado a la toma de corriente de la pared.
- Si su abastecimiento de agua contiene arena o partículas que pudieran obstruir la válvula del agua del frigorífico, recomendamos que instale un filtro para agua. Instálelo en el tubo de agua cerca del frigorífico.

Algunos modelos tienen la conexión del frigorífico al final de la tubería localizada en la parte exterior del cobertor de acceso del compartimento del compresor. En otros modelos, el cobertor de acceso del compartimento del compresor debe ser removido para tener acceso a la conexión del frigorífico a la válvula de agua.

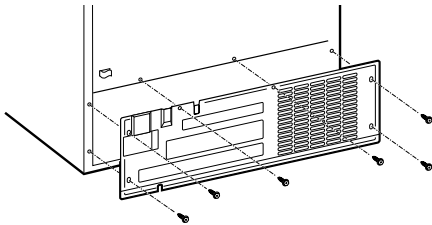

En modelos que usan la conexión de la válvula de agua, quitar la tapa de plástico flexible.

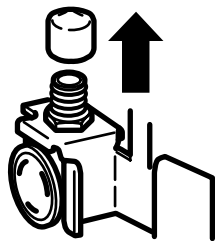

1 CONECTE EL TUBO AL FRIGORÍFICO (CONT.)

Coloque la tuerca de compresión y la férula (manga) al extremo del tubo, tal como se indica en la ilustración.

Inserte el extremo de la tubería en la conexión de la válvula de agua hasta donde sea posible. Mientras usted sostiene el tubo, apriete el ajuste.

Apriete la tubería en la abrazadera proporcionada para sostenerla en una posición vertical. Quizás abrir la abrazadera requiera un pequeño esfuerzo.

Una de las ilustraciones más abajo se asemejará a la conexión en su frigorífico.

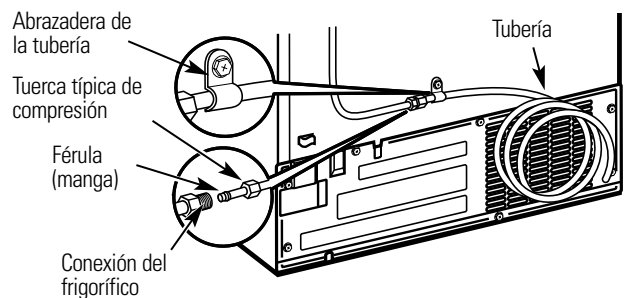
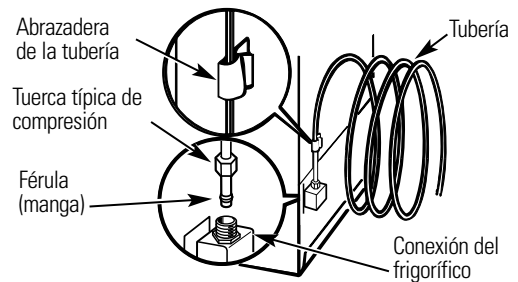

Vuelva a colocar la cubierta de acceso.

Instrucciones de instalación

2 ENCIENDA EL AGUA Y CONECTE EL FRIGORÍFICO

Arregle el rollo de tuberías para que no vibre contra la parte posterior del frigorífico o contra la pared. Empuje el frigorífico contra la pared otra vez.

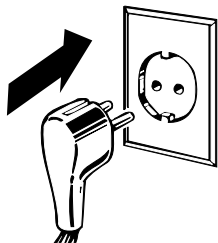

3 PONGA EN MARCHA EL DISPOSITIVO PARA HACER HIELO

Ponga el interruptor de corriente del dispositivo para hacer hielo en la posición **I**. El dispositivo para hacer hielo no entrará en funcionamiento hasta que haya alcanzado su temperatura de funcionamiento de -9°C , o inferior. En dicho momento entrará en funcionamiento, si el interruptor de corriente del dispositivo está en la posición **I**.

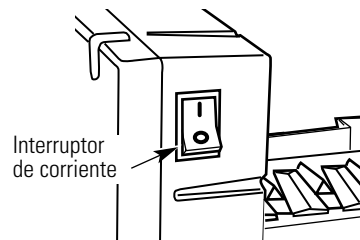

NOTA: En el caso en que la presión del agua sea baja, la llave de paso del agua podría tardar hasta tres veces más en llenar de agua suficiente el dispositivo para hacer hielo.

Sonidos normales de operación.



Los refrigeradores más nuevos producen sonidos diferentes a los modelos más antiguos. Los refrigeradores modernos tienen más funciones y usan tecnología más reciente.

¿Usted escucha lo que yo escucho? Estos sonidos son normales.

HMMMM... WHOOSH....

- El nuevo compresor de alta eficiencia puede funcionar más rápido y durar más que el de su refrigerador anterior y puede escuchar un zumbido de tono alto o un sonido pulsante mientras opera.
- A veces el refrigerador funciona por un período prolongado, especialmente cuando las puertas se abren continuamente. Esto significa que la función **Frost Guard™** está en operación para impedir que el congelador se queme y mejorar la preservación de los alimentos.
- Puede escuchar un sonido de soplido cuando las puertas se cierran. Esto se debe a que la presión se está estabilizando dentro del refrigerador.

¡WHIR!



- Puede escuchar los ventiladores moviéndose a gran velocidad. Esto pasa cuando el refrigerador se conecta por primera vez, cuando las puertas se abren frecuentemente o cuando se guarda gran cantidad de alimentos en los compartimentos del refrigerador o del congelador. Los ventiladores están ayudando a mantener las temperaturas correctas.
- Si cualquiera de las puertas permanece abierta por más de 3 minutos, puede escuchar los ventiladores para enfriar los focos de luz.
- Los ventiladores cambian la velocidad para suministrar enfriamiento óptimo y ahorrar energía.
- Usted podría escuchar los ventiladores funcionando después de seleccionar una de las funciones **CustomCool™**.

CHASQUIDOS, ESTALLIDOS, CRUJIDO, GORJEOS

- Puede escuchar sonidos como de crujido o estallidos cuando el refrigerador se conecta por primera vez. Esto pasa a medida que el refrigerador se enfría hasta la temperatura correcta.
- Los reguladores electrónicos se abren y se cierran para ofrecer un enfriamiento óptimo y ahorrar energía.
- El compresor puede causar un chasquido o un gorjeo cuando intenta volver a arrancar (esto puede tomar hasta 5 minutos).
- El tablero de control electrónico puede causar un sonido de chasquido cuando se activa el relé para controlar los componentes del refrigerador.
- Expansión y contracción de las bobinas durante o después del ciclo de descongelación puede causar sonidos como de crujido o estallidos.
- En modelos con dispositivo para hacer hielo, después de completar un ciclo de hacer hielo, se pueden escuchar los cubos de hielo cuando caen a la bandeja de hielos.

SONIDOS DE AGUA



- El fluido del refrigerante a través de las bobinas puede producir un sonido de borboteo como de agua hirviendo.
- El agua que cae en el calentador de descongelación puede causar un chisporroteo, estallido o zumbido durante el ciclo de descongelación.
- Un ruido de agua cayendo se puede escuchar durante el ciclo de descongelación a medida que el hielo se derrite del evaporador y fluye hacia la bandeja de drenaje.
- El cierre de las puertas puede producir un sonido de gorgoteo debido a la estabilización de la presión.



Para información adicional acerca de los sonidos de operación de los dispositivos para hacer hielo o de los dispensadores de agua, ver las secciones **El dispositivo automático para hacer hielo** y **El dispensador de agua y hielo**.

Antes de solicitar un servicio...



Solucionar problemas
¡Ahorre tiempo y dinero! Revise las tablas de las siguientes páginas y tal vez no necesite e llamar al un servicio técnico.

Problema	Causas Posibles	Qué hacer
El frigorífico no funciona	Frigorífico en ciclo de descongelar.	• Espere 30 minutos para que la descongelación se termine.
	El control o controles de la temperatura en posición 0 (apagado).	• Mueva los controles de temperatura hasta un ajuste de temperatura.
	El frigorífico está desconectado.	• Empuje el enchufe a fondo en la toma de corriente.
	Fusible fundido/ interruptor de circuito roto.	• Cambie el fusible o reajuste el interruptor.
	El frigorífico está en el modo de muestra.	• Desconecte el frigorífico y enchúfelo otra vez.
Vibraciones o sacudidas (una vibración ligera es normal)	Los rodillos requieren un ajuste.	• Vea <i>Rodillos</i> .
El motor funciona durante períodos prolongados o se arranca y se para con frecuencia. (Los frigoríficos modernos con más espacio de almacenamiento y un congelador más grande funcionamiento más tiempo de operación. Se arrancan y se paran a menudo para mantener temperaturas uniformes.)	Es normal cuando el frigorífico se acaba de instalar en su casa.	• Espere 24 horas para que el frigorífico se enfríe completamente.
	Ocurre cuando hay grandes cantidades de alimentos en el frigorífico.	• Eso es normal.
	Se dejó abierta la puerta.	• Revise si un paquete mantiene la puerta abierta.
	Clima caluroso o aperturas frecuentes de la puerta.	• Eso es normal.
	Controles de temperatura ajustados al punto más frío.	• Vea <i>Los controles</i> .
Compartimento del frigorífico o del congelador demasiado cálido	El control de la temperatura no se fijó bastante frío.	• Vea <i>Los controles</i> .
	Clima caluroso o aperturas frecuentes de la puerta.	• Fije el control de temperatura un paso más frío. Vea <i>Los controles</i> .
	Se dejó abierta la puerta.	• Revise si hay un paquete que mantiene la puerta abierta.
Escarcha o cristales de hielo en alimentos congelados (escarcha en el interior del paquete es normal)	Se dejó abierta la puerta.	• Revise si hay un paquete que mantiene la puerta abierta.
	La puerta se abre con frecuencia o por mucho tiempo.	
El divisor entre el compartimento del frigorífico y del congelador se siente tibio	El sistema automático de ahorro de energía hace circular un líquido tibio por la parte delantera del congelador.	• Eso ayuda prevenir la condensación en el exterior.
Los cubitos de hielo tienen mal olor/sabor	El recipiente para los cubos necesita limpieza.	• Vacíe y limpie el recipiente. Deseche los cubos.
	Alimentos transmitiendo olor/sabor a los cubos.	• Envuelva bien los alimentos.
	El interior del frigorífico requiere limpieza.	• Vea <i>Cuidado y limpieza</i> .

Antes de solicitar un servicio...

Problema	Causas Posibles	Qué hacer
Zumbido frecuente	El interruptor del dispositivo para hacer hielo está en la posición de encendido, pero el suministro de agua hacia el frigorífico no está conectado.	<ul style="list-style-type: none"> • Fije el interruptor de corriente en la posición de apagado; mantener el interruptor en la posición de encendido dañará la válvula del agua.
Dispositivo automático para hacer hielo no funciona	El interruptor de alimentación eléctrica del dispositivo automático para hacer hielo está en la posición de apagado.	<ul style="list-style-type: none"> • Coloque el interruptor de alimentación eléctrica en la posición de encendido.
	El agua está cerrada o no está conectada.	<ul style="list-style-type: none"> • Vea <i>Instalar la línea de agua</i>.
	El compartimento del congelador es muy cálido.	<ul style="list-style-type: none"> • Espere 24 horas para que se enfríe el frigorífico.
	Cubos apilados en el recipiente apaga el dispositivo para hacer hielo.	<ul style="list-style-type: none"> • Nivele los cubos con la mano.
	Cubos de hielo atascados en dispositivo para hacer hielo. (La luz verde de corriente en dispositivo de hielo está destellando).	<ul style="list-style-type: none"> • Apague el dispositivo de hielo, retire los cubos y vuelva a poner el dispositivo en marcha.
Formación lenta del hielo	Se dejó abierta la puerta.	<ul style="list-style-type: none"> • Revise si hay un paquete que mantiene la puerta abierta.
	El control de temperatura no es bastante frío.	<ul style="list-style-type: none"> • Vea <i>Los controles</i>.
Cubos pequeños o huecos	Filtro de agua tapado.	<ul style="list-style-type: none"> • Cambie el cartucho del filtro con uno nuevo o con el tapón.
El dispensador de hielo no funciona	Dispositivo de hielo apagado o el agua está apagado.	<ul style="list-style-type: none"> • Encienda el dispositivo de hielo o el agua.
	Los cubitos están pegados al brazo detector.	<ul style="list-style-type: none"> • Remueve los cubitos.
	Bloques irregulares de hielo en el recipiente.	<ul style="list-style-type: none"> • Rómpalos con los dedos y deseché los cubitos restantes. • El congelador puede ser muy caliente. Ajuste el control a una posición más fría paso por paso hasta que no se formen bloques.
	El dispensador está BLOQUEADO (LOCKED) .	<ul style="list-style-type: none"> • Presione la almohadilla LOCK CONTROL (Control de bloqueo) y manténgala presionada durante tres segundos.
El agua tiene un sabor/olor malo	El dispensador de agua no se uso por mucho tiempo.	<ul style="list-style-type: none"> • Dispense el agua hasta que todo el sistema del agua se llene de nuevo.
El agua en el primer vaso está tibia	Eso es normal con un frigorífico recién instalado.	<ul style="list-style-type: none"> • Espere 24 horas para que se enfríe el frigorífico.
	El dispensador de agua no se uso por mucho tiempo.	<ul style="list-style-type: none"> • Dispense el agua hasta que todo el sistema del agua se llene de nuevo.

Problema	Causas Posibles	Qué hacer
El dispensador de agua no funciona	Suministro de agua apagado o no conectado.	• Vea <i>Instalar la línea de agua</i> .
	Filtro de agua tapado.	• Cambie el cartucho del filtro o remueve el filtro y instale el tapón.
	Aire atrapado en el sistema del agua.	• Presione el brazo del dispensador por un par de minutos.
	El dispensador está BLOQUEADO (LOCKED) .	• Presione la almohadilla LOCK CONTROL (Control de bloqueo) y manténgala presionada durante tres segundos.
Se seleccionó CUBED ICE (HIELO EN CUBITOS) pero se dispensó CRUSHED ICE (Hielo picado)	La última selección fue CRUSHED ICE (HIELO PICADO) .	• Se quedaron unos cuantos cubitos en el triturador de la selección anterior. Esto es normal.
No sale agua pero el dispositivo para hacer hielo funciona	El agua en el depósito está congelada.	• Llame al servicio técnico.
	El control de temperatura demasiado frío.	• Fije el control de temperatura en un nivel más cálido.
El agua chorrea del dispensador	Cartucho del filtro recién instalado.	• Deje correr el agua desde el dispensador durante 3 minutos (aprox. 6 litros).
No sale agua y el dispositivo para hacer hielo no funciona	Está tapada la línea de agua o la llave de paso.	• Llame a un fontanero.
	Filtro de agua tapado.	• Cambie el cartucho del filtro o remueve el filtro y instale el tapón.
	El dispensador está BLOQUEADO (LOCKED)	• Presione la almohadilla LOCK CONTROL (Control de bloqueo) y manténgala presionada durante tres segundos.
El frigorífico huele	Alimentos transmitiendo olores al frigorífico.	• Alimentos con olores fuertes deben estar tapados. • Guarde una caja de bicarbonato de sodio en el frigorífico; cámbiela cada tres meses.
	El interior requiere limpieza.	• Vea <i>Cuidado y limpieza</i> .
Aire caliente a la base del frigorífico	El aire fluye para enfriar el motor. En el proceso de refrigeración es normal que salga calor de la base del frigorífico. Algunos recubrimientos de piso son demasiado sensibles y se descoloran a estas temperaturas, que son normales y seguras.	
Brillo anaranjado en el congelador	Calefactor de descongelación encendido.	• Eso es normal.

Antes de solicitar un servicio...

Problema	Causas Posibles	Qué hacer
Humedad en el exterior del frigorífico	Normal en períodos con alto grado de humedad.	<ul style="list-style-type: none"> • Seque la superficie.
Humedad en el interior (en clima húmedo el aire lleva la humedad al interior del frigorífico cuando se abren las puertas)	Se abre la puerta con frecuencia o por mucho tiempo.	
No funciona la luz interior	No hay corriente en el contacto.	<ul style="list-style-type: none"> • Cambie el fusible o reajuste el interruptor.
	Bombilla fundida.	<ul style="list-style-type: none"> • Vea <i>Reemplazar las bombillas</i>.
Agua en el piso de la cocina o en el fondo del congelador	Cubitos atrapados en el conducto.	<ul style="list-style-type: none"> • Empuje los cubos en el vertedero con una cuchara de madera.
El frigorífico nunca se apaga pero las temperaturas están bien	El sistema de congelación mantiene al compresor funcionando cuando se abre la puerta.	<ul style="list-style-type: none"> • Esto es normal. El frigorífico se apagará si la puerta permanece cerrada por 2 horas.
El frigorífico está pitando	La puerta está abierta.	<ul style="list-style-type: none"> • Cierre la puerta.
Los alimentos no se descongelan / enfrían	Envoltorio.	<ul style="list-style-type: none"> • Aumente el tiempo o vuelva a envolver el artículo en plástico.
	Selección incorrecta del peso.	<ul style="list-style-type: none"> • Seleccione un peso mayor.
	Artículo con alto contenido de grasa.	<ul style="list-style-type: none"> • Seleccione un peso mayor.
	No se está usando la bandeja de Enfriar / Descongelar.	<ul style="list-style-type: none"> • Coloque los alimentos en la bandeja y deje espacio entre los mismos para permitir un mejor flujo del aire.
La temperatura real no es igual a la temperatura establecida	La unidad recientemente se conectó.	<ul style="list-style-type: none"> • Deje que transcurran 24 horas para que el sistema se estabilice.
	La puerta permanece abierta por mucho tiempo.	<ul style="list-style-type: none"> • Deje que transcurran 24 horas para que el sistema se estabilice.
	Se introdujo comida tibia al frigorífico.	<ul style="list-style-type: none"> • Deje que transcurran 24 horas para que el sistema se estabilice.
	El ciclo de descongelación está en proceso.	<ul style="list-style-type: none"> • Deje que transcurran 24 horas para que el sistema se estabilice.
El botón de Select Temp no está trabajando	El control de la temperatura del frigorífico está colocado en una posición más tibia.	<ul style="list-style-type: none"> • Esto es normal. Para reducir el consumo de energía eléctrica, la temperatura se apaga cuando el control de la temperatura del frigorífico se pone a un nivel más cálido.
La puerta no se cierre correctamente	El sello de la puerta en el lado de la bisagra está pegado o doblado.	<ul style="list-style-type: none"> • Aplique parafina en la superficie frontal de la junta.
	Un anaquel de la puerta está chocando con unas de las parrillas internas del frigorífico.	<ul style="list-style-type: none"> • Mueva el anaquel de la puerta a una posición superior.

Notas.

Importanti informazioni

sulla sicurezza 110, 111

Istruzioni per l'uso

Regolazione delle temperature 112, 113

TurboCool™ 114

Istruzioni per l'uso

del CustomCool™ 115, 116

Filtro dell'acqua 117

Porte del frigorifero 118

Contenitori e ripiani delle

controporta 118, 119

Caratteristiche aggiuntive 119

Ripiani e cestelli 120

Freezer 121

Ripiani e cassette 122

Fabbricatore automatico di ghiaccio 123

Distributore di acqua e ghiaccio 124, 125

Manutenzione e pulizia del

frigorifero 125, 126

Sostituzione delle lampadine 127

Istruzioni per l'installazione

Kit di cornici e pannelli

di rivestimento 128–131

Smontaggio e rimontaggio delle porte 132

Collegamento del fabbricatore

di ghiaccio automatico 133

Dimensioni per una corretta

installazione 133

Regolazione delle ruote 134

Allineamento delle porte 134

Dimensioni e specifiche 135

Installazione della tubazione

dell'acqua 136, 137

Consigli utili per la risoluzione

di alcuni problemi 139–142

Rumori normali di funzionamento 138

***Scrivete il vostro numero di modello (model)
e di matricola (serial) qui:***

Modello # _____

N° di matricola (Serial) _____

Troverete questi numeri in una etichetta situata all'interno del Vostro vano frigorifero in alto, sulla parete destra vicino al pannello di controllo.

IMPORTANTI INFORMAZIONI SULLA SICUREZZA. DA LEGGERE PRIMA DI USARE IL FRIGORIFERO.

⚠ AVVERTENZA

Usate il frigorifero solo per uso domestico.



PRECAUZIONI SULLA SICUREZZA

Quando si usano apparecchi elettrici seguire le seguenti precauzioni di base:

- Il frigorifero, prima di essere utilizzato, deve essere installato in modo appropriato seguendo le istruzioni di installazione e le indicazioni per il collegamento elettrico.
- Non cercate di stare in piedi sul frigorifero per evitare lesioni personali e danni al frigorifero.
- Non permettete ai bambini di giocare con i tasti del frigorifero.
- Non permettete ai bambini di salire o di appendersi al mobile. Potrebbero farsi male o danneggiare il frigorifero.
- Non toccate le superfici fredde dello scomparto freezer con le mani umide o bagnate: la pelle potrebbe attaccarsi a queste superfici.
- Non conservate od usate benzina od altri materiali infiammabili vicino al frigorifero.
- Nei frigoriferi dotati di fabbricatore automatico di ghiaccio evitate il contatto con le parti in movimento, con i meccanismi di espulsione o con la resistenza incandescente che rilascia i cubetti. Non mettete le dita e le mani nel fabbricatore di ghiaccio quando il frigorifero è in funzione.
- L'installazione del fabbricatore di ghiaccio deve essere effettuata da un tecnico specializzato ed autorizzato.
- Tenete lontane le dita dalle zone dove potrebbero schiacciarsi cioè negli spazi, tra la porta ed il mobile del frigo, che sono necessariamente stretti. Quando chiudete la porta, fate attenzione che non ci siano dei bambini nelle vicinanze.
- Scollegate il frigorifero prima di fare pulizie o riparazioni.
NOTA: si raccomanda che tutti gli interventi tecnici siano effettuati da tecnici autorizzati.
- **Prima di sostituire una lampadina bruciata, il frigo deve essere scollegato** per evitare di prendere una scarica elettrica (la lampadina bruciata potrebbe essere calda o potrebbe rompersi). Proteggetevi le mani con i guanti o con un panno.
NOTA: posizionando la manopola del freezer su **O** non si toglie la corrente al circuito delle lampadine.
- Non surgelate cibi che sono già stati scongelati in precedenza.
- Pulire sempre il **CustomCool™** dopo aver scongelato gli alimenti.

⚠ PERICOLO! RISCHIO PER I BAMBINI DI RIMANERE CHIUSI NEL VECCHIO FRIGORIFERO

PRECAUZIONI PER LA SICUREZZA

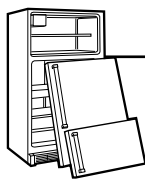

Il rischio che i bambini rimangano intrappolati o soffocati non è solo un problema del passato. Frigoriferi abbandonati per pochi giorni o smaltiti costituiscono sempre un pericolo. Per disfarvi del vecchio frigorifero, eseguite le seguenti istruzioni per evitare incidenti.

Prima di smaltire il vecchio freezer/frigo :

- Rimuovete le porte e smaltitele separatamente.
- Togliete i ripiani in modo che i bambini non possano arrampicarsi all'interno.
- Se il frigo ha un fermo porta fate in modo che sia inutilizzabile.

Refrigeranti

Tutti i prodotti della refrigerazione contengono refrigeranti, che, in base alla legislazione federale devono essere rimossi prima dello smaltimento del prodotto. Se desiderate sbarazzarvi di vecchio prodotto della refrigerazione, consigliarsi con la società che si occupa dello smaltimento sulla procedura da seguire.

⚠ AVVERTENZA



COLLEGAMENTO ELETTRICO

Per minimizzare le possibilità di elettrocuzione, il cavo di alimentazione di questo apparecchio è dotato di una spina con presa di terra, che corrisponde ad una analoga presa collegata alla terra.

Fate controllare la presa e l'impianto elettrico da un elettricista qualificato per assicurarvi che la presa sia correttamente collegata alla terra.

Quando si trova una presa senza collegamento con la terra, è vostra personale responsabilità ed obbligo di sostituirla con una collegata alla terra.

Prima di usare il frigorifero assicuratevi del corretto collegamento alla terra

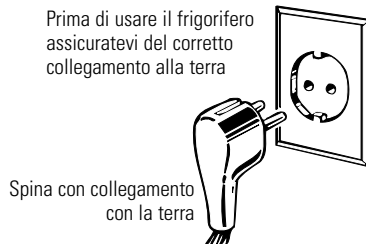

Il frigorifero deve essere sempre collegato alla sua presa di terra individuale. Questa precauzione assicura le migliori prestazioni ed evita il sovraccarico dei circuiti elettrici dell'appartamento, che può causare incendi dovuti al surriscaldamento dei fili elettrici. Fare riferimento alla tabella delle prestazioni che si trova sul frigorifero per informazioni sul voltaggio, potenza e frequenza. Se la spina non corrisponde con la presa a muro, sostituirla con una appropriata.

IMPORTANTE : La sostituzione delle spine e dei cavi deve essere sempre eseguita da un elettricista qualificato o da un agente dell'assistenza alla clientela. In alcuni Paesi, la sostituzione di spine e cavi è consentita solo se è eseguita da un elettricista specializzato.

Se il cavo di alimentazione è danneggiato, esso deve essere sostituito da un agente del servizio di assistenza per evitare pericoli.

Non rimuovete mai la spina dalla presa tirandola per il filo. Afferrate sempre la presa con le dita e ritiratela orizzontalmente dalla presa.

Riparate o sostituite immediatamente i cavi che sono sfilacciati o danneggiati. Non usate cavi che presentano intagli o abrasioni sulla loro lunghezza o alle estremità.

Quando spostate il frigorifero dal muro fate attenzione a non passare con le ruote sopra al cavo.

Sostituzione dei cavi principali

Quando necessario, i cavi principali devono essere sostituiti con cavi ottenibili presso il rivenditore. Se il cavo è stato danneggiato sarà applicata una tariffa prevista per la sostituzione di questi cavi.

Il frigorifero deve essere posizionato in modo da poter accedere facilmente alla presa di corrente.



LEGGETE E SEGUITE SCRUPolosAMENTE QUESTE ISTRUZIONI

CONSERVATE QUESTO MANUALE DI ISTRUZIONI

Regolazione delle temperature nei modelli dotati di CustomCool™ (per gli altri modelli consultare la pagina successiva).

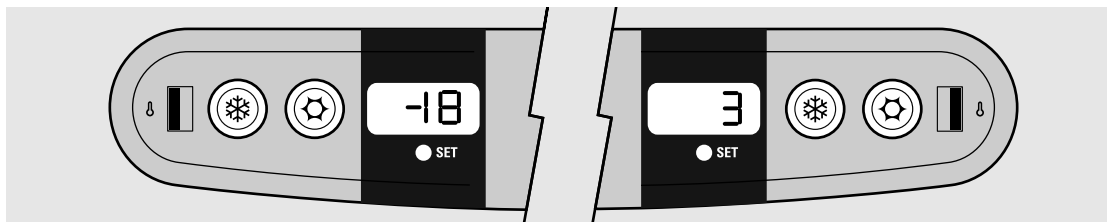

I comandi delle temperature sono preregolati in fabbrica a **3°C** per il comparto frigorifero e **-18°C** per il comparto freezer. Aspettate 24 ore per consentire alle temperature di stabilizzarsi

Il display può visualizzare sia la temperatura impostata che la temperatura reale del frigorifero e del freezer. La temperatura reale può essere leggermente diversa da quella impostata a seconda delle condizioni ambientali e della frequenza di apertura delle porte.

Selezionando **0** (off), per uno od entrambi i compartimenti, il frigorifero ed il freezer non funzioneranno più e quindi non raffredderanno, ma nei circuiti elettrici continuerà ad esserci la corrente.

NOTA: il frigorifero viene consegnato con una pellicola che protegge il sistema di controllo delle temperature. Rimuovete questa protezione se non è già stato fatto durante l'installazione.

Per variare la temperatura, premete e rilasciate **+** oppure **-**. La luce **SET** si accenderà e vi indicherà le temperature. Per cambiare premete **+** oppure **-** fino a quando non compare la temperatura desiderata. Le temperature del frigo possono variare fra 1°C e 7°C e quelle del freezer fra -21°C e -14°C.

Quando le temperature desiderate sono state selezionate, dopo 5 secondi il display tornerà ad indicare le temperature presenti in quel momento nei due compartimenti frigorifero e freezer. Ogni volta che selezionate nuove temperature attendete 24 ore per consentire alle temperature di stabilizzarsi.

Per spegnere l'apparecchio, premete il pulsante **+** sia per frigorifero che per il freezer fino a quando il "display" indica **0** (off). **Per ripristinarlo premete**, il pulsante **-** sia per il frigorifero che per il freezer.

La luce **SET** si accenderà nella zona selezionata. Quindi premere nuovamente il pulsante **-** (sul lato dove la luce SET è accesa) e le temperature ritorneranno ai valori di -18°C per il freezer e 3°C per il frigorifero. Posizionando uno od entrambi i pulsanti su **0** (off) i compartimenti frigorifero e freezer non raffredderanno più, ma nei circuiti elettrici continuerà ad esserci la corrente elettrica.

Limiti delle temperature ambiente

Questo frigorifero è stato progettato per funzionare con specifiche temperature ambientali descritte dalla "Classe di Temperatura" che trovate sull'etichetta al suo interno.

Classi di Temperatura	Simbolo	Temperatura ambiente	
		Massime	Minime
Molto temperata	SN	32°C	10°C
Temperata	N	32°C	16°C
Sub-Tropicale	ST	38°C	18°C
Tropicale	T	43°C	18°C

NOTA: la temperatura interna può dipendere da vari fattori come il posizionamento del frigo, la temperatura dell'ambiente e la frequenza con la quale si aprono le porte. Regolate la temperatura in modo da compensare questi fattori.

Regolazione delle temperature (nei modelli senza CustomCool™).

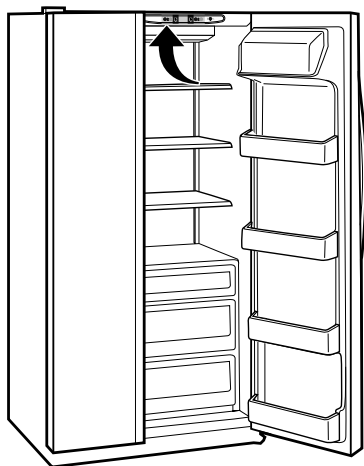

Le temperature vengono selezionate in fabbrica ed impostate sul **5** sia per il comparto frigorifero che per il comparto freezer. Attendete 24 ore per permettere alle temperature di stabilizzarsi.

Saranno necessarie alcune regolazioni per ottenere le temperature ottimali. Attendete 24 ore per ottenere la stabilizzazione delle stesse.

Selezionando **0** per uno od entrambi i comparti frigorifero e freezer questi smetteranno di funzionare, ma nei circuiti elettrici continuerà ad esserci la corrente.

La selezione delle temperature è molto personale, dipende dall'uso e dalle condizioni desiderate e quindi richiede sicuramente numerosi tentativi al fine di ottenere la temperatura ottimale desiderata.

NOTA: il frigorifero viene consegnato con una pellicola che protegge il sistema di controllo. Rimuovete questa protezione se non è già stato fatto durante l'installazione.

Limiti delle temperature ambiente

Questo frigorifero è stato progettato per funzionare con specifiche temperature ambientali descritte dalla "Classe di Temperatura" che trovate sull'etichetta posta al suo interno.

Classi di Temperatura	Simbolo	Temperature Ambiente	
		Massime	Minime
Molto temperata	SN	32°C	10°C
Temperata	N	32°C	16°C
Sub-Tropicale	ST	38°C	18°C
Tropicale	T	43°C	18°C

NOTA: la temperatura interna può dipendere da vari fattori come il posizionamento del frigo, la temperatura dell'ambiente e la frequenza con la quale si aprono le porte. Regolate la temperatura in modo da compensare questi fattori.

Regolazione delle temperature.



Le temperature vengono selezionate in fabbrica ed impostate sul 5 sia per il comparto frigorifero che per il comparto freezer. Attendete 24 ore per permettere alle temperature di stabilizzarsi.

Saranno necessarie alcune regolazioni per ottenere le temperature ottimali. Attendete 24 ore per ottenere la stabilizzazione delle stesse.

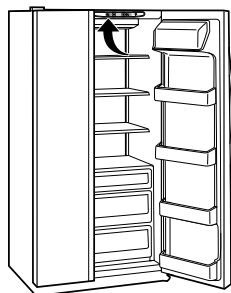

Selezionando 0 per uno od entrambi i comparti frigorifero e freezer questi smetteranno di funzionare, ma nei circuiti elettrici continuerà ad esserci la corrente.

La selezione delle temperature è molto personale, dipende dall'uso e dalle condizioni desiderate e quindi richiede sicuramente numerosi tentativi al fine di ottenere la temperatura ottimale desiderata.

NOTA: il frigorifero viene consegnato con una pellicola che protegge il sistema di controllo. Rimuovete questa protezione se non è già stato fatto durante l'installazione.

Limiti delle temperature ambiente

Questo frigorifero è stato progettato per funzionare con specifiche temperature ambientali descritte dalla "Classe di Temperatura" che trovate sull'etichetta posta al suo interno.

Classi di Temperatura	Simbolo	Temperature Ambiente	
		Massime	Minime
Molto temperata	SN	32°C	10°C
Temperata	N	32°C	16°C
Sub-Tropicale	ST	38°C	18°C
Tropicale	T	43°C	18°C

NOTA: la temperatura interna può dipendere da vari fattori come il posizionamento del frigo, la temperatura dell'ambiente e la frequenza con la quale si aprono le porte. Regolate la temperatura in modo da compensare questi fattori.

TurboCool.™



Come funziona

TurboCool raffredda rapidamente il compartimento frigorifero in modo da raffreddare gli alimenti più rapidamente. Usate **TurboCool** quando aggiungete una grande quantità di alimenti al compartimento frigorifero, eliminando gli alimenti che sono stati esposti a temperatura ambiente o i resti. Questo dispositivo può anche essere usato quando il frigorifero non ha ricevuto alimentazione elettrica per un periodo prolungato.

Una volta acceso, il compressore si attiva immediatamente e i ventilatori si accendono e si spengono ad alta velocità quando necessario per un periodo di otto ore. Il compressore continua a funzionare fino a che il comparto frigorifero raggiunge una temperatura di 1°C quindi si attiva e disattiva per mantenere questa regolazione di temperatura. Dopo 8 ore, se il **TurboCool** non è premuto di nuovo, il compartimento ritorna alla sua originaria impostazione.

Modo di impiego

Premere **TurboCool**. La spia del **TurboCool** si accende.

Quando il periodo di attivazione del **TurboCool** è completata, la spia del **TurboCool** si spegne.

NOTA: La temperatura del frigorifero non può essere cambiata durante il periodo di funzionamento del **TurboCool**.

La temperatura del freezer non è influenzata dal **TurboCool**.

Quando si aprono le porte del frigorifero durante il periodo di attivazione del **TurboCool**, i ventilatori continuano ad essere attivati.

Istruzioni per l'uso del CustomCool™ (solo in alcuni modelli).

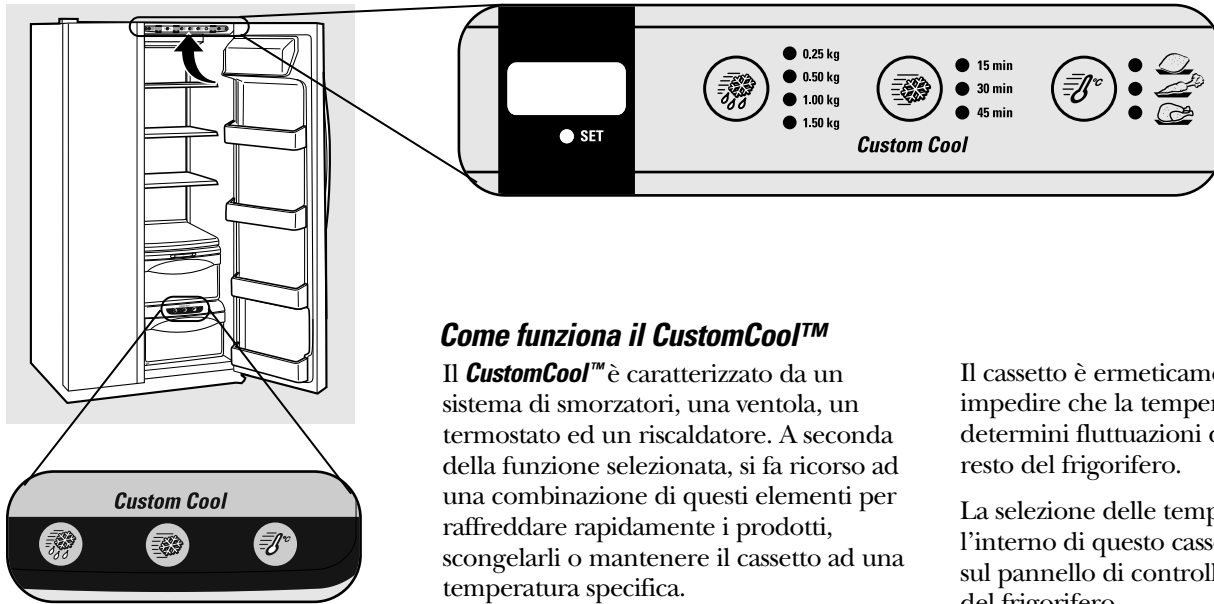

Come funziona il CustomCool™

Il CustomCool™ è caratterizzato da un sistema di smorzatori, una ventola, un termostato ed un riscaldatore. A seconda della funzione selezionata, si fa ricorso ad una combinazione di questi elementi per raffreddare rapidamente i prodotti, scongelarli o mantenere il cassetto ad una temperatura specifica.

Il cassetto è ermeticamente sigillato per impedire che la temperatura al suo interno determini fluttuazioni di temperatura nel resto del frigorifero.

La selezione delle temperature, per l'interno di questo cassetto, viene effettuata sul pannello di controllo nella parte alta del frigorifero.

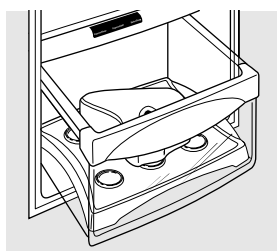

ExpressThaw™
(Scongelo veloce)

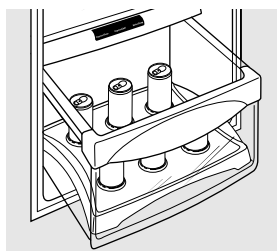

ExpressChill™
(Raffreddamento veloce)

Come si usa:

1 Vuotate il cassetto. Collocate il vassoio di raffreddamento/scongelo con la piastra di metallo orientata verso il basso per raffreddare e conservare i prodotti, o orientata verso l'alto per scongelarli. Ponete i prodotti sul vassoio e chiudete il cassetto ermeticamente.

2 Selezionate per il cassetto:
ExpressThaw™ (Scongelo veloce),
ExpressChill™ (Raffreddamento veloce)
SelectTemp™ (Impostazione temperatura)
Il display e la luce **SET** si accenderanno. Premete il tasto fino a quando la luce apparirà in corrispondenza della selezione desiderata. Usate la tabella per realizzare una scelta ottimale.

■ Per bloccare anticipatamente una funzione prescelta premere il tasto fino a quando scompare la selezione ed il display si spegne.

■ Quando **ExpressThaw™** ed **ExpressChill™** sono in funzione, sul display, compare il conto alla rovescia del tempo che manca alla fine.

■ Dopo che il ciclo **ExpressThaw™** è terminato il tasto dovrà essere ricollocato su **MEAT** (-1°C) per conservare gli alimenti fino a quando non verranno utilizzati.

■ La temperatura del **CustomCool** visualizzata sul display, può essere leggermente diversa rispetto a quella impostata, a causa delle condizioni ambientali esterne e della frequenza dell'apertura delle porte.

NOTA: quando si usa **ExpressThaw™** si raccomanda di avvolgere gli alimenti in appositi sacchetti di plastica. Ciò impedisce gocciolamenti e favorisce uno scongelamento ottimale.

Istruzioni per il CustomCool™ (solo in alcuni modelli).

Tabella per l'uso del CustomCool™

NOTA: I risultati possono dipendere dal tipo di protezione, dalla temperatura iniziale e da altre caratteristiche dei prodotti..

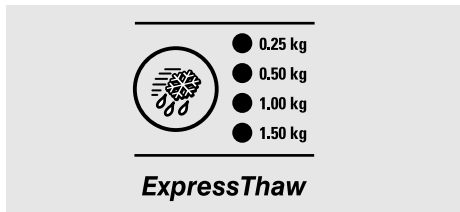

0,25 kg (4 ore)

- Hamburgers (0,25 kg)
- Fette di filetto avvolte individualmente (0,25 kg)

0,50 kg (8 ore)

- Petti di pollo (0,5 kg)
- Carne tritata (0,5 kg)
- Bistecche (0,5 kg)

1,0 kg (10 ore)

- Petti di pollo (1 kg)
- Carne tritata (1 kg)
- Bistecche (1 kg)

1,50 kg (12 ore)

- Petti di pollo (1,50 kg)
- Carne tritata (1,50 kg)
- Bistecche (1,50 kg)



15 minuti

- 1 lattina (355 ml)
- 2 piccoli cartoni di succo di frutta (175–240 ml l'una)

30 minuti

- Da 2 a 6 lattine (355 ml l'una)
- 2 bottiglie di plastica (590 ml l'una)
- Da 4 a 6 cartoni di succo di frutta (175–240 ml l'uno)
- 3 pacchetti in alluminio di succo di frutta
- Bottiglia di vino (750 ml)

45 minuti

- 2 litri di bevanda
- 1,9 litri di succo
- Gelatina – 1 pacchetto

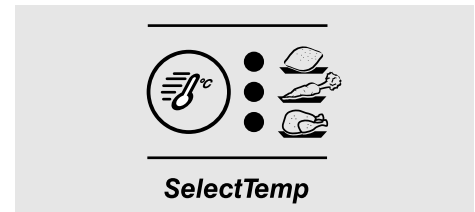

Agrumi (6°C)

- Aranci, limoni, lime, ananas, meloni
- Piselli, cetrioli, pomodori, melanzane, peperoni, zucchine

Reparto frutta (1°C)

- Fragole, mirtilli, kiwi, pere, ciliegie, more, uva, prugne, mandarini, mele
- Asparagi, broccoli, funghi, spinaci, cavolfiori, granoturco, cipolline verdi, barbabietole, cipolle

Reparto carni (-1°C)

- Carne cruda, pesce e pollame

Istruzioni per il filtro dell'acqua.



Cartuccia del filtro dell'acqua

La cartuccia del filtro dell'acqua è situata nell'angolo superiore destro del comparto frigorifero.

Quando cambiare il filtro

Una luce sul display si accenderà per segnalarVi quando è necessario cambiare la cartuccia del filtro dell'acqua. Questa luce diventerà arancione per avvertirVi che dovrete rinnovare il filtro al più presto.

Il filtro dovrà essere cambiato subito dopo che la corrispondente luce sarà diventata rossa o se il flusso dell'acqua del dispenser o dell'erogatore di ghiaccio diminuirà.

Installazione della cartuccia del filtro dell'acqua

- 1 Svitare lentamente in senso antiorario la cartuccia da cambiare. **Non capovolgete verso il basso la cartuccia** perché ciò potrebbe causare una piccola fuoriuscita di acqua.
- 2 Riempite la cartuccia di ricambio con acqua del rubinetto per permettere un maggior flusso dal dispenser subito dopo l'installazione della nuova cartuccia.
- 3 Allineare la freccia della cartuccia a quella del supporto e porre la parte superiore della nuova cartuccia all'interno del supporto. **NON ESERCITATE PRESSIONE.** Avvitare lentamente girando verso destra fino a la cartuccia si blocca.

Non avvitate troppo la cartuccia: e dopo 1/4 di giro essa si inserirà automaticamente.

- 4 Fate scorrere l'acqua dal dispenser per 3 minuti (circa 6 litri) per pulire il circuito ed evitare spruzzi.
- 5 Premete e tenete premuto per 3 secondi il tasto **RESET WATER FILTER** sul dispenser.

NOTA: L'installazione del nuovo filtro può causare **fuoriuscita di spruzzi** dal dispenser.

Tappo di sicurezza per il filtro

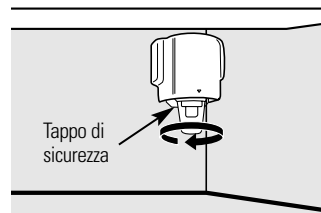

Potete utilizzare il tappo di sicurezza per il filtro quando non disponete della cartuccia di ricambio. Il dispenser dell'acqua e del ghiaccio non funzioneranno senza filtro o tappo di sicurezza.

Cartuccia di ricambio:

Per acquistare una nuova cartuccia di ricambio del filtro rivolgeteVi al Vostro centro di assistenza autorizzato.

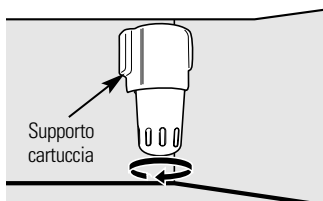

Porre la parte superiore della cartuccia all'interno del supporto e girare lentamente verso destra

Istruzioni per le porte del frigorifero.

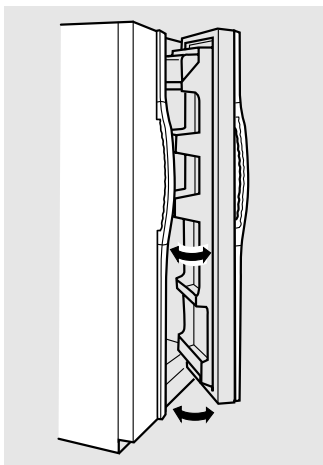

Quando la porta è solo parzialmente aperta si richiude automaticamente.

Se l'apertura della porta supera la posizione di **stop**, essa rimane aperta.

Porte del frigorifero

Le porte di questo frigorifero possono apparire diverse da quelle alle quali si è abituati. La particolare caratteristica dell'apertura e della chiusura delle porte, assicurerà una perfetta ed ermetica chiusura delle stesse.

Nell'arco di apertura e di chiusura della porta esiste una posizione di **stop**. Se l'apertura della porta supera questo punto essa rimane aperta per facilitare l'estrazione e l'introduzione degli alimenti e dei contenitori. Quando la porta è solo parzialmente aperta si richiude automaticamente.

La resistenza che incontrerete nella posizione di **stop** sarà ridotta se la controporta è caricata.

Contenitori e ripiani delle controporta del frigorifero e del freezer.

Non tutti i modelli hanno le stesse caratteristiche.

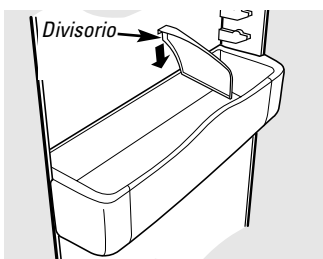

Contenitore del frigorifero

Contenitori estraibili della porta del frigorifero e del freezer

Contenitori larghi

Gli spaziosi contenitori delle porte del frigorifero ed i cestelli del freezer sono regolabili.

Per toglierli: tirate il contenitore verso l'alto ed estrarlo.

Per riporli: inserite i contenitori nei supporti e spingere verso il basso.

Contenitori piccoli

Per toglierli: tirate il contenitore verso l'alto ed estrarlo.

Per riporli: posizionate nella sagoma rettangolare situata sulla porta e spingeteli nel supporto.

Divisorio serve per evitare che qualsiasi alimento conservato nel contenitore cada o si ribalti. Afferrando il divisorio con le dita nella parte posteriore potrete spostarlo posizionandolo secondo le Vostre esigenze.

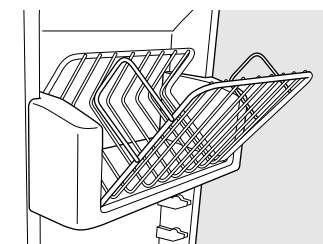

Contenitore inclinabile del freezer

Ferma bottiglie

Il ferma bottiglie è regolabile e consente di non far cadere le bottiglie.

Per rimuoverlo: sollevate la parte frontale, tirate verso l'alto ed estraetelo.

Per riporlo: agganciate la parte posteriore della porta bottiglie ai supporti situati sulla controporta e spingete verso il basso.

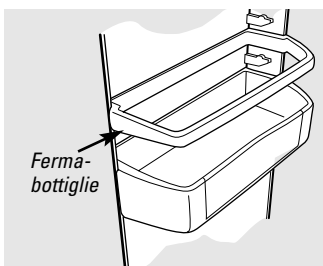

Ferma-bottiglie

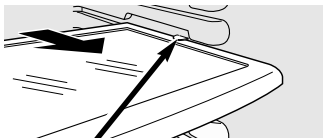

Premere la levetta

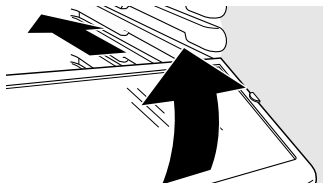

Ripiani scorrevoli "raccogliocce"

I ripiani scorrono all'esterno garantendo il massimo comfort nel riporre e prelevare quanto posizionato sulla parte posteriore degli stessi. Lo speciale profilo a tenuta ermetica trattiene i liquidi versati inavvertitamente. AssicurateVi di aver spinto il ripiano fino in fondo prima di chiudere la porta.

Per rimuoverli:

sfilate il ripiano fino a quando si blocca e quindi premete la levetta verso il basso ed estretelo.

Per riporli:

allineate il ripiano con le guide e fatelo scorrere verso l'interno. Il ripiano può essere riposizionato solo a porte completamente aperte (a 90°). Per riporre il ripiano, farlo scivolare oltre gli arresti e inclinarlo verso il basso. Far scivolare il ripiano in basso verso la posizione desiderata, allineatelo ai supporti e sistematelo in posizione.

Assicuratevi che tutti i ripiani siano ben inseriti prima di chiudere la porta.

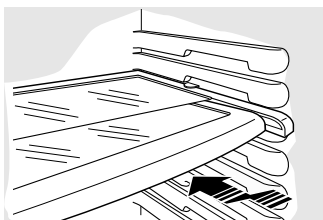

Ripiano retrattile di QuickSpace™

Questo ripiano può dividersi in due parti e farne scivolare una sotto l'altra per consentire la conservazione di oggetti più alti sul ripiano inferiore.

Questo ripiano può essere rimosso, reinserto o spostato come il ripiano estraibile descritto più sopra.

In alcuni modelli questo ripiano non può essere posizionato nella guida più bassa del frigorifero.

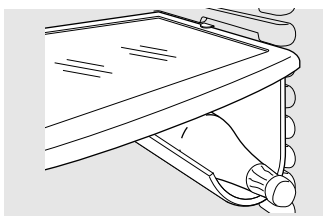

Rastrelliera rimovibile per le bottiglie

La rastrelliera rimovibile è studiata per riporre le bottiglie in posizione coricata. Può essere agganciato a qualsiasi ripiano estraibile.

Per installarla:

- 1 Allineare la parte superiore delle scanalature con la parte superiore della rastrelliera con le linguette sotto il ripiano.
- 2 Quindi far scivolare la rastrelliera all'indietro per bloccarla in posizione.

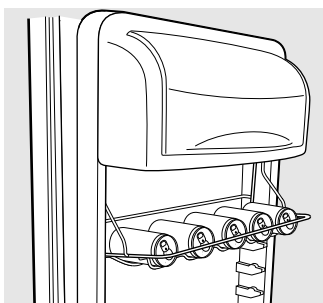
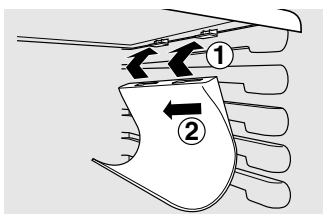

Ripiano per vino e bevande sulla porta (su alcuni modelli)

Questo ripiano contiene fino a 5 lattine, una bottiglia di vino e una bottiglia da 2 litri di bevande gassate.

Il ripiano pende dai lati del contenitore dei laticini.

Per rimuoverlo:

- 1 Vuotare il ripiano.
- 2 Tenendo il fondo del contenitore, sollevare la parte anteriore direttamente, quindi muovere verso l'alto e verso l'esterno.
- 3 Per staccare il ripiano dal contenitore, estrarre i cavi dai fori su ogni lato del contenitore.

Per reinstallarlo:

- 1 Riattaccare il ripiano ai lati del contenitore.
- 2 Inserire il lato posteriore del contenitore negli appositi supporti della porta. Quindi premere verso il basso sulla parte anteriore del contenitore. Il contenitore si bloccherà in posizione.

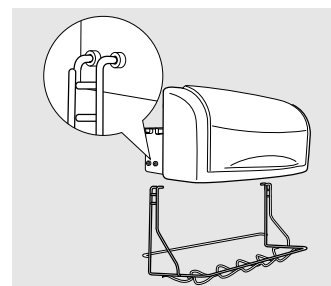

Ripiani e cestelli.

Non tutti i modelli hanno le stesse caratteristiche.

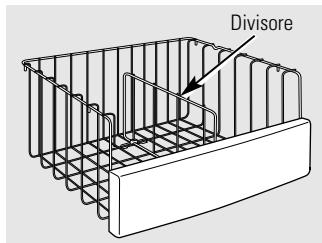

Cestelli profondi del freezer

Per rimuoverli, spingete il cestello completamente verso la parte interna del freezer, sollevatelo fino a quando i ganci posteriori si sbloccano, tiratelo verso l'alto ed estraetelo.

Il divisore può essere utilizzato per preparare pacchetti di alimenti. Per conservare grandi pacchetti, basta piegare il divisore verso il basso.

Assicuratevi che i cestelli siano ben inseriti prima di chiudere la porta.

AVVERTENZA: le prestazioni del refrigeratore possono essere influenzate negativamente, se non si usano i cestelli. La conservazione di pacchetti di alimenti senza usare i cestini, può causare scadenti prestazioni della temperatura, dovuta a limitazioni del flusso dell'aria all'interno del refrigeratore.

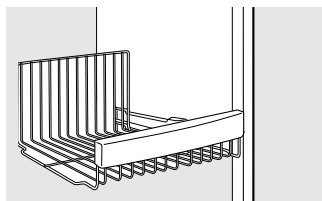

Cestelli del freezer

Per rimuoverli, estraeteli fino a quando si bloccano, sollevate la parte anteriore e sfilateli.

Assicuratevi che i cestelli siano ben inseriti prima di chiudere la porta.

AVVERTENZA: le prestazioni del refrigeratore possono essere influenzate negativamente, se non si usano i cestelli. La conservazione di pacchetti di alimenti senza usare i cestini, può causare scadenti prestazioni della temperatura, dovuta a limitazioni del flusso dell'aria all'interno del refrigeratore.

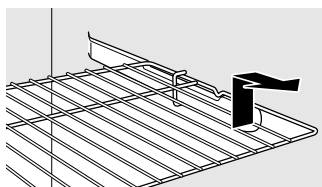

Ripiani del freezer estraibili

Per rimuoverli, estraeteli fino all'arresto, sollevate la parte anteriore e sfilateli.

Assicuratevi che i ripiani siano ben inseriti prima di chiudere le porte.

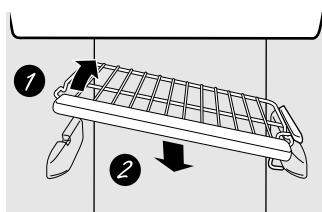

Ripiani fissi del congelatore

Vi sono due tipi di ripiani fissi.

Per rimuovere questo tipo di ripiano:

- 1 Sollevare il ripiano sul lato sinistro.
- 2 Estrarre il ripiano.

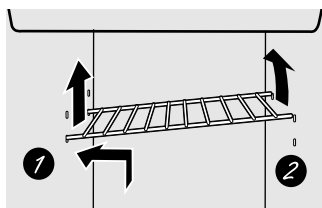

Per rimuovere questo tipo di ripiano:

- 1 Sollevate il lato sinistro del ripiano e farlo scivolare verso sinistra nel centro dei supporti del ripiano.
- 2 Ruotare il lato destro del ripiano in alto e fuori dei supporti.

Come utilizzare il freezer.

Riempimento del freezer

Riempite il freezer in modo tale da lasciare libero uno spazio di almeno 15 mm tra i vari pacchetti e di 15/25 mm tra l'ultimo pacchetto ed il ripiano superiore. I pacchetti possono sporgere anteriormente dai ripiani, ma devono rimanere ad una distanza di almeno 15 mm dalla porta.

- Gli alimenti da surgelare non devono entrare a contatto con il cibo già surgelato. Se ogni giorno surgelate degli alimenti dovete cercare di ridurne la quantità.
- Se dovete congelare una grossa quantità di alimenti regolare sull'impostazione più fredda. Quando gli alimenti si sono congelati, ripristinare il controllo del freezer nella sua posizione originaria.
- La zona dove gli alimenti si surgelano più velocemente è quella centrale e più lentamente sui contenitori della controporta.



- Non tenete surgelati gli alimenti per un tempo superiore a quello raccomandato dai produttori.
- Se dovesse mancare la corrente o il freezer si guastasse cercate di aprire le porte il meno possibile per evitare di alzare ulteriormente la temperatura internamente.
- I ripiani del freezer ,contrassegnati con due stelle, sono adatti a conservare solo cibi già surgelati.

Le bibite frizzanti non devono essere conservate in freezer.

Prestazioni del freezer.

Questo frigorifero-freezer è classificato "Quattro Stelle" .

La valutazione del rendimento del freezer è espresso in stelle secondo lo STANDARD ISO 8561, riassunto qui di seguito.

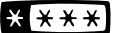
SIMBOLI:	TEMPERATURE DI SURGELAZIONE PER GLI ALIMENTI
	Inferiore a -6°C.
	Inferiore a -12°C.
 o 	Inferiore a -18°C.

Comunque ci sono delle aree limitate che, come permesso dallo standard, hanno una valutazione di "Due Stelle".

Modelli	Localizzazione dei  ripiani del congelator
21, 23	Cestello inferiore e 2 ripiani inferiori della porta, ripiano superiore della porta.
25	Ripiano sopra il secchiello del ghiaccio, ripiano superiore della porta e 2 piani inferiori della porta.
27	Ripiano sopra il secchiello del ghiaccio, ripiano superiore della porta e 2 piani inferiori della porta.
29	2 ripiani inferiori della porta.
23 SENZA DISTRIBUTORE	Ripiano superiore della porta.
23 CON DISTRIBUTORE DI CUBETTI O DI GHIACCIO TRITATO	3 ripiani inferiori della porta.

Informazioni sui ripiani e cassetti.

Non tutti i modelli hanno le stesse caratteristiche.

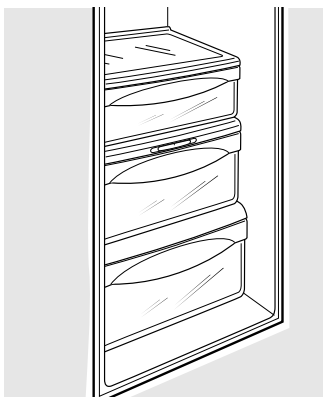

Cassetti per frutta e verdura

L'eccesso di umidità che può accumularsi nella parte bassa dei cassetti deve essere asciugata.

In alcuni modelli il cassetto basso ha una chiusura che scivola indietro quando si apre il cassetto, facilitando così l'accesso al suo interno. Quando il cassetto si chiude il ripiano di copertura ritorna automaticamente nella posizione iniziale.



Regolazione dell'umidità

Far scorrere il regolatore di umidità su ☀️ (alta) per ottenere una elevata umidità, raccomandata per la maggior parte delle verdure.

Invece posizionare su ☁️ (bassa) per ottenere bassa umidità, raccomandata per la frutta.

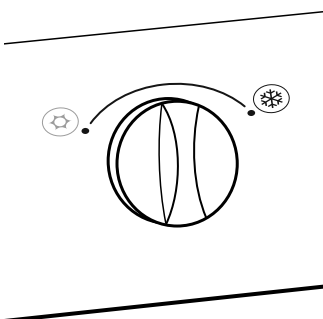

Cassetto a temperatura convertibile per la carne

Questo cassetto riceve una corrente di aria fredda tramite un condotto proveniente dal freezer.

Il comando di variazione della temperatura regola il flusso di aria fredda proveniente dal Climate Keeper™.

Regolare il comando sull'impostazione ❄️ (più freddo) e conservare le carni fresche.

Regolare il comando su ☀️ (freddo) per convertire il cassetto alla normale temperatura del frigorifero ed ottenere uno spazio extra per le verdure. Il condotto di aria fredda è disattivato. È possibile una regolazione intermedia della temperatura tra i due estremi.

Rimozione dei cassetti.

Non tutti i modelli hanno le stesse caratteristiche.

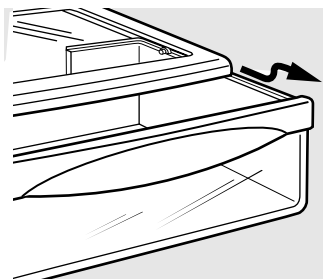

Rimozione dei cassetti

I cassetti superiori possono essere facilmente rimossi tirando il cassetto direttamente verso l'esterno e, quindi, sollevandolo in alto, sopra lo **stop**.

Se la porta impedisce di fare uscire il cassetto, tentare innanzitutto di rimuovere i ripiani della controporta. Se questo non basta, fare avanzare il frigorifero fino a che la porta possa aprirsi abbastanza per tirare fuori i cassetti. In alcuni casi sarà necessario spostare il frigorifero a destra o a sinistra per poterlo ruotare fuori.

Per rimuovere il cassetto inferiore:

- 1 Tirare il cassetto fuori dalla posizione di stop.
- 2 Sollevare la parte anteriore del cassetto in alto e fuori del tirante di sostegno.
- 3 Sollevare il retro del cassetto in alto e in avanti.

Per riposizionare il cassetto inferiore:

- 1 Porre il retro del cassetto nel tirante di sostegno, facendo attenzione che quest'ultimo combaci nelle scanalature posteriori del cassetto.
- 2 Abbassare la parte superiore del cassetto nel tirante di sostegno.
- 3 Tirare in avanti la parte posteriore del tirante di sostegno fino a che quest'ultimo si inserisca nella scanalatura situata sulla parte posteriore del cassetto.

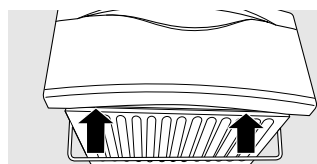

Inserire il tirante di sostegno nella scanalatura.

Fabbricatore automatico di ghiaccio.

Il frigorifero appena installato necessita di 12/24 ore prima di iniziare a fabbricare ghiaccio.

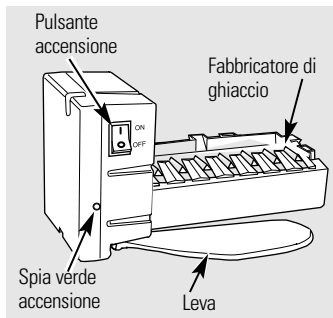

Fabbricatore di ghiaccio automatico

Il fabbricatore di ghiaccio produce sette cubetti per ciclo (circa 100/130 cubetti in 24 ore) a seconda della temperatura del comparto freezer, della stanza, del numero delle aperture delle porte e da altri fattori dovuti all'uso.

Per accedere al fabbricatore di ghiaccio:

tirare il ripiano sopra il cassetto del ghiaccio ed estrarlo. Alla fine assicuratevi che sia ben inserito.

Se mettete in funzione il frigorifero prima dell'allacciamento alla rete idrica, spostate il pulsante del fabbricatore di ghiaccio su **O**.

Quando sarà fatto l'allacciamento alla rete idrica spostate il pulsante su **I**.

Si udrà un cicalino ogni volta che il fabbricatore di ghiaccio si riempie di acqua.

Il fabbricatore di ghiaccio si riempie di acqua quando raffredda a -10°C . Un frigorifero appena installato può impiegare da 12 a 24 ore prima di iniziare a produrre cubetti di ghiaccio.

Eliminate i primi cubetti perché potrebbero contenere delle impurità dovute all'allacciamento idrico appena effettuato.

Accertatevi che non vi sia nulla che ostacoli la leva del fabbricatore di ghiaccio.

Quando il contenitore è pieno, il fabbricatore arresta la produzione di cubetti. E' normale che alcuni cubetti siano attaccati fra loro.

Se non utilizzate spesso il ghiaccio i cubetti si opacizzano, prendono cattivi odori e si attaccano fra loro.

Se ciò accade la luce verde del display lampeggia. Per correggere questa condizione, portare l'interruttore su **O** e rimuovere i cubetti. Per riavviare il fabbricatore, portare l'interruttore su **I**. Dopo il ripristino del fabbricatore bisogna attendere circa 45 minuti per la formazione di nuovi cubetti.

NOTA: nelle case con pressione dell'acqua inferiore alla media, si può ascoltare il ciclo del fabbricatore diverse volte prima di riempire un contenitore.

▲ PERICOLO!

Allacciatevi solo ad acqua potabile.

L'installazione del fabbricatore di ghiaccio deve essere effettuata da un tecnico autorizzato.

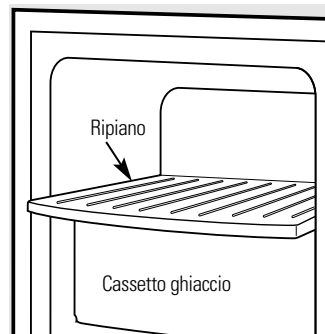

Cassetto del ghiaccio

Per accedere al ghiaccio, estraete il cassetto.

Per togliere il cassetto, estraetelo sfilandolo dalle guide passando sopra posizione di **stop**.



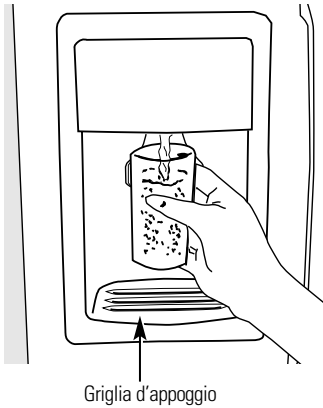

Distributore di acqua e ghiaccio (solo in alcuni modelli).



Griglia d'appoggio

Come usare il distributore

Selezionate **CUBED ICE**  (ghiaccio a cubetti), **CRUSHED ICE**  (ghiaccio tritato) o **WATER**  (acqua).

Premete il bicchiere delicatamente contro la leva del distributore.

La griglia di appoggio non è auto-drenante quindi è necessario asciugarla o svuotarla regolarmente.

Se il distributore di un frigo appena installato non eroga acqua potrebbe essersi formata dell'aria nel tubo di scarico. Tenete abbassata per un paio di minuti la leva in modo da rimuovere l'aria dal tubo riempiendolo d'acqua. Per far passare le impurità dal tubo eliminate i primi sei bicchieri d'acqua.

ATTENZIONE: non mettete mai le dita o qualsiasi oggetto nello scarico del ghiaccio tritato.

Bloccaggio distributore (in alcuni modelli)

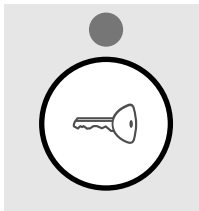

Premete il pulsante **LOCK CONTROL** per tre secondi per bloccare il distributore ed il pannello di controllo. Per sbloccarlo premete ed aspettate altri tre secondi.

Luce distributore. (in alcuni modelli)



Questo pulsante accende e spegne la luce del distributore. La luce si accende anche quando si mette in funzione il distributore ossia si preme la leva. Se la lampadina si brucia bisogna sostituirla con una lampadina da 6 watt e 12V massimo.

Allarme porta (in alcuni modelli)



Per impostare l'allarme, premere questo pulsante fino a che la spia si accende. L'allarme emetterà un allarme acustico se una porta è aperta per più di 3 minuti. Alla chiusura della porta la luce ed il suono verranno automaticamente eliminati.

Importanti informazioni per i modelli dotati di distributore

- Non aggiungete altro ghiaccio in quanto una diversa quantità potrebbe non tritarsi o non far funzionare il dispenser.
- Evitate di riempire totalmente il bicchiere di ghiaccio o di utilizzare bicchieri stretti. Il ghiaccio che rimane nella metà dello scarico potrebbe otturare il condotto. In questo caso rimuovere il ghiaccio con un utensile di legno.
- Bevande ed alimenti non devono essere raffreddati nel contenitore del fabbricatore di ghiaccio. Lattine, bottiglie e confezioni di alimenti possono essere di intralcio al funzionamento del fabbricatore.
- Per evitare che il ghiaccio cada al di fuori del bicchiere tenete il bicchiere in prossimità della bocchetta di fuoriuscita.
- Ogni tanto può succedere che del ghiaccio tritato esca pur avendo selezionato **CUBED ICE**. Ciò succede quando, occasionalmente, dei cubetti rimangono nel tritatore.
- Dopo che vi siete serviti del ghiaccio potrebbe uscire dell'acqua.
- Ogni tanto piccole quantità di "neve" possono formarsi nel canale di scarico. Tutto ciò è normale e succede sempre quando si preleva parecchio ghiaccio tritato. La "neve" poi evaporerà.

ATTENZIONE: è buona norma non bere acqua o bibite troppo ghiacciate soprattutto quando si tratta di bambini.

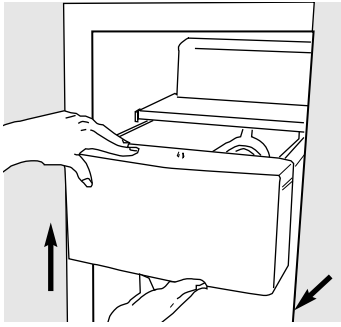

Cassetto contenitore del ghiaccio nei modelli con distributore

Per estrarlo:

posizionate l'interruttore del fabbricatore di ghiaccio sulla posizione **O**. Tirate verso di Voi il cassetto fino a quando si blocca e sfilatelo dalle guide.

Per riposizionarlo:

quando si reinstalla il cassetto, assicurarsi di spingerlo saldamente in posizione. Se non retrocede completamente, rimuoverlo e ruotare il meccanismo di guida di 1/4 di giro. Quindi spingere di nuovo il cassetto verso l'interno.

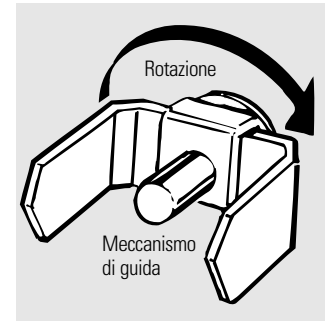

Manutenzione e pulizia del frigorifero.

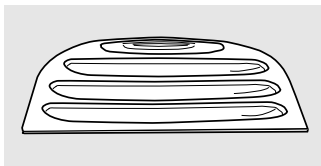

Piattino per la raccolta dell'acqua

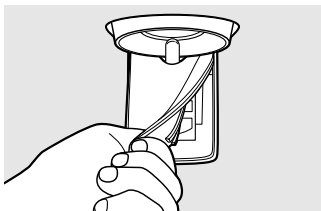

Copertura leva dispenser

Pulizia dell'esterno

Il contenitore per la raccolta dell'acqua, sotto il dispenser, va asciugato: l'acqua infatti può formare dei depositi calcarei. Versate aceto non diluito nel contenitore fino a quando i depositi si sciolgono e si staccano dalle pareti.

Leva/pulsante del distributore (nei modelli con distributore). Prima di eseguire la pulizia, aprire parzialmente la porta del freezer per evitare la distribuzione di acqua e ghiaccio durante la pulizia. Sui modelli con un pulsante, questo può essere rimosso prima della pulizia. Basta rimuovere il pulsante dalla parete posteriore del distributore. Pulire la leva/pulsante in una soluzione di acqua calda e bicarbonato: circa 15 ml di bicarbonato per un litro di acqua. Sciacquare accuratamente ed asciugare con uno straccio. Per rimettere il pulsante, inserire i bordi del pulsante nelle scanalature della parete posteriore del distributore. Assicurarsi che la parte superiore del pulsante vada dietro il collare del distributore.

Maniglie delle porte e cornici: pulire con un panno inumidito con acqua saponata. Asciugare con un panno soffice.

Mantenere l'esterno pulito. Passare un panno leggermente inumidito con una cera per apparecchi da cucina o con un detergente neutro per piatti. Asciugare e lucidare con un panno soffice e pulito.

Non asciugate il frigorifero con panni sporchi o bagnati. Questa operazione può lasciare un residuo in grado di erodere la vernice. Non usare lana di vetro o detersivi in polvere, biancheggina o detersivi contenenti biancheggina, in quanto questi prodotti possono graffiare o rimuovere la rifinitura.

Pulizia interna

Per prevenire cattivi odori, lasciate una scatola di bicarbonato di sodio aperta sia nel reparto frigo che nel reparto freezer.

Rimuovere la spina dalla presa prima di iniziare la pulizia. Se non è possibile, eliminare l'umidità dalla spugna o dai panni quando si lavora nei pressi di interruttori, luci e comandi.

Usate una soluzione di bicarbonato di sodio ed acqua calda (un cucchiaino da tavola per ogni quarto di litro) per pulire ed eliminare gli odori. Sciacquate con acqua ed asciugate.

L'uso di detersivi diversi da quelli consigliati potrebbe danneggiare irrimediabilmente l'interno del frigorifero. Non usare prodotti derivati dalla distillazione del petrolio.

Evitate di pulire i ripiani in vetro freddi con acqua calda o bollente per evitarne la rottura dovuta alla forte differenza di temperatura. Maneggiate i ripiani con attenzione. Urtando il vetro temperato, esso può rompersi in mille pezzi.

Non lavate le parti in plastica nella lavastoviglie.

Il vassoio può essere lavato nella lavapiatti.

Manutenzione e pulizia del frigorifero.

Parte posteriore del frigorifero

State attenti quando spostate il frigorifero dal muro: tutti i tipi di rivestimento dei pavimenti potrebbero rovinarsi soprattutto parquet e moquette. Estraiete il frigorifero tirandolo in avanti e rimettetelo in posizione spingendolo indietro sempre facendolo ruotare leggermente verso destra e verso sinistra. Se si muove il

frigorifero lateralmente, si può danneggiare il pavimento e il frigorifero stesso.

Quando lo riportate nella sua posizione fate attenzione a non far passare le ruote sui cavi elettrici o sui tubi di fornitura dell'acqua.

Prima di un periodo di vacanze

In previsione di una prolungata assenza da casa, togliete tutti gli alimenti, e staccare la presa dall'alimentazione elettrica. Pulire l'interno con una soluzione di 15 ml di bicarbonato di sodio e un litro di acqua. Lasciare la porta aperta.

Posizionate l'interruttore del fabbricatore di ghiaccio su **0** e chiudete il rubinetto dell'acqua che alimenta il frigorifero.

Se la temperatura può scendere al di sotto del punto di congelamento, far scaricare il sistema di alimentazione dell'acqua da un esperto, per impedire gravi danni alla proprietà dovuti ad allagamenti.

Trasloco del frigorifero

Bloccate tutte le parti mobili come cassetti, ripiani e griglie con del nastro adesivo per impedire che si muovano durante il trasporto.

Quando usate un carrello per sollevare e spostare il frigorifero agite solo sui lati. Non agite sulla parte anteriore o posteriore del frigorifero perché potreste danneggiarlo.

Assicurarsi che il frigorifero resti in posizione verticale durante il trasloco.

Sostituzione delle lampadine.

Posizionando la manopola di controllo su **0** non si toglie la corrente dal circuito delle lampadine.

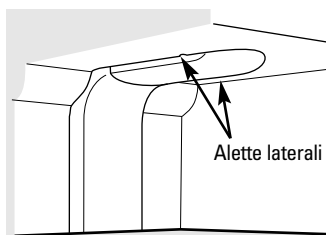

Comparto frigorifero-luce superiore

- 1 Togliete la spina del frigorifero dalla presa di corrente.
- 2 Le lampadine sono posizionate nella parte alta del compartimento frigorifero protette dal coprilampadina. Rimuovere la vite dalla parte anteriore del coprilampadina.
- 3 Per rimuovere il coprilampada esercitate una pressione sulle alette laterali e tirate verso il basso.
- 4 Dopo aver sostituito la lampadina con una dello stesso modello e voltaggio, rimontare il coprilampadina e la vite. Quando si rimonta il coprilampadina, assicurarsi che le alette e il retro di quest'ultimo combacino con le scanalature dell'alloggiamento.
- 5 Ricollegate il frigorifero alla corrente elettrica.



Comparto frigorifero-luce inferiore

Questa luce si trova al di sopra del cassetto superiore.

- 1 Togliete la spina del frigorifero dalla presa di corrente.
- 2 Rimuovete la manopola di regolazione del cassetto per la carne, tirandola direttamente verso l'esterno.
- 3 Sollevate il coprilampada ed estraetelo.
- 4 Dopo aver sostituito la lampadina con una uguale, dello stesso voltaggio o inferiore, riposizionate il coprilampada e la manopola.
- 5 Ricollegate il frigorifero alla corrente elettrica.

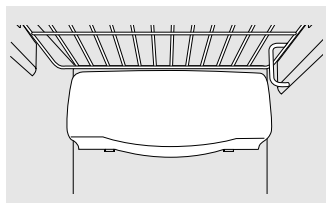

Comparto freezer

- 1 Togliete la spina del frigorifero dalla presa di corrente.
- 2 Togliete il ripiano che si trova sopra il coprilampada (sarà più facile rimuovere il ripiano se lo si vuota prima). In alcuni modelli è necessario rimuovere una vite posta alla sommità del portalampada.
- 3 Esercitate una pressione verso l'alto sui lati del coprilampada per estrarlo.
- 4 Dopo aver sostituito la lampadina con una dello stesso modello e voltaggio, rimontare il coprilampadina e la vite. Quando si rimonta il coprilampadina, assicurarsi che le alette e il retro di quest'ultimo combacino con le scanalature dell'alloggiamento. Sostituire la vite (solo in alcuni modelli).
- 5 Ricollegate il frigorifero alla corrente elettrica.

Distributore

- 1 Togliete la spina del frigorifero dalla presa di corrente.
- 2 La lampadina si trova nel dispenser sotto il pannello di controllo. Rimuovete la lampadina girandola in senso antiorario.
- 3 Sostituite la lampadina con una della stesso modello e voltaggio.
- 4 Ricollegate il frigorifero alla corrente elettrica.

Kit cornici e pannelli di rivestimento.

Per i modelli del tipo incorporato

Leggere attentamente e completamente e queste istruzioni.



Prima di iniziare

Alcuni modelli sono dotati di un kit di cornici che permettono di installare pannelli delle porte.

Pannelli con spessore inferiore a 6 mm

Quando installate pannelli di legno dello spessore inferiore a 6 mm è necessario creare un pannello di riempimento, come un cartone di 3 mm, che combaci tra la parte anteriore della porta ed il pannello di legno. Se si installano pannelli di decorazione pre-tagliati, i pannelli di riempimento sono inclusi nel kit. Lo spessore combinato della decorazione e del pannello di legno deve essere di 6 mm.

Pannelli dello spessore di 6 mm o meno

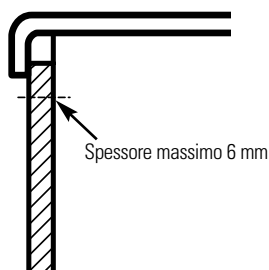

Pannelli da 19 mm o con rilievo

Si può usare un pannello con rilievo avvitato o incollato ad un sostegno dello spessore di 6 mm o ad un asse di guida di 19 mm. La porzione con rilievo del pannello deve essere lavorata a macchina per consentire spazi di almeno 5,1 cm dal lato della maniglia per far passare le dita.

I pannelli con uno spessore di 6 mm, fino a un massimo di 19 mm richiedono che il perimetro esterno di 8 mm del pannello non abbia uno spessore superiore a 6 mm.

Limiti di peso per i pannelli di rivestimento:

Porta frigorifero: max 17 Kg

Porta freezer: max 13 Kg

Pannelli più spessi di 6 mm

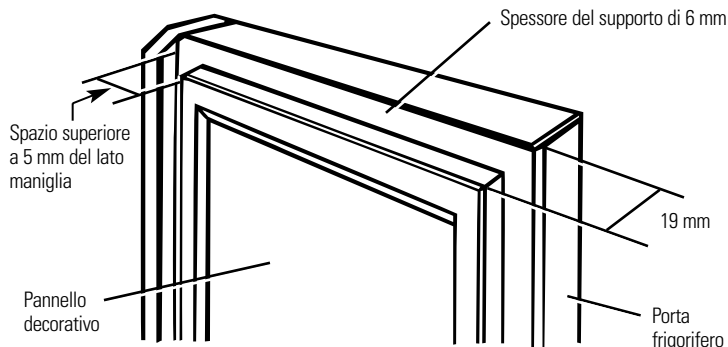
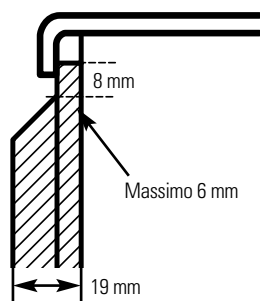

Dimensioni pannelli di rivestimento (solo modelli PIG21 e PCG21)

Pannello freezer senza distributore

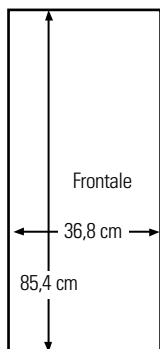
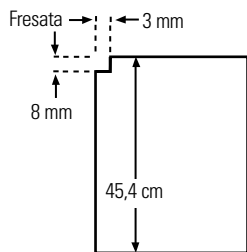

Pannello freezer con distributore

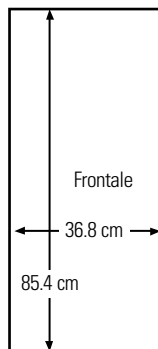
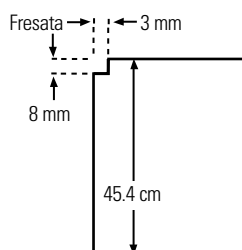

Pannello porta frigorifero

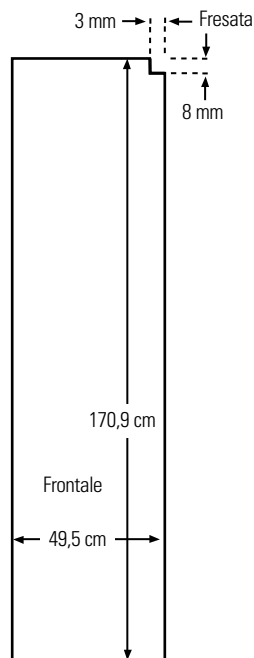

Le aree superiori del pannello necessitano di essere raccorciate.

Installazione dei pannelli delle porte.

Leggere completamente e attentamente queste istruzioni.

1 Installazione del pannello del freezer e del frigorifero.

Facendo attenzione spingete il pannello del freezer verso l'interno fino a che scivoli nella scanalatura che si trova dietro la maniglia della porta. Spingete il pannello di riempimento (richiesto per alcuni pannelli di porte) dietro il pannello di decorazione. Ripetete la stessa procedura per il pannello del frigorifero.

Se questo modello ha un distributore, questa fase si applica solo al pannello del frigorifero ed al pannello superiore del freezer.

2 Installazione del pannello inferiore del freezer (per i modelli con distributore).

Facendo attenzione spingete il pannello del freezer verso l'interno fino a che scivoli nella scanalatura che si trova dietro la maniglia della porta. Spingete il

pannello di riempimento (richiesto per alcuni pannelli di porte) dietro il pannello di decorazione.

3 Attacco della cornice superiore sulle porte del freezer e del frigorifero.

La cornice superiore si trova all'interno del compartimento frigorifero.

Con un cacciavite T-20, attaccate la cornice superiore, usando due viti su ogni pezzo di cornici

sulla parte superiore della porta. Serrate solo a mano. Assicuratevi che la parte superiore di ogni pannello combaci comodamente dietro il labbro della cornice superiore.

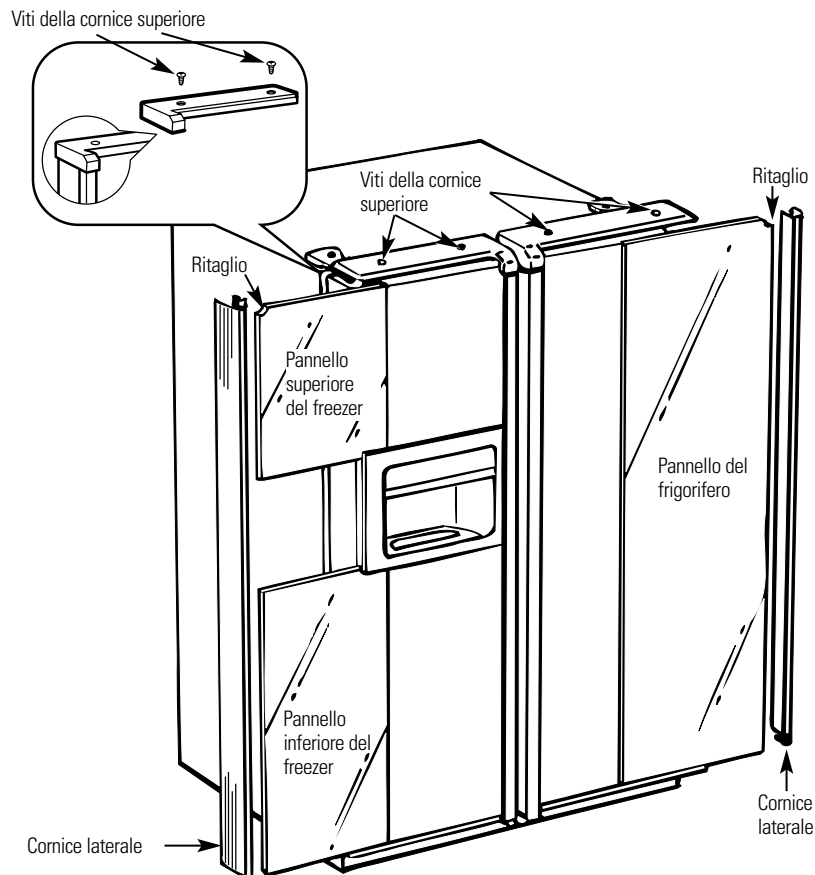

4 **Installazione della cornice laterale.**

Le cornici laterali sono attaccate alle maniglie.

Non rimuovete la pellicola di protezione sul lato esterno della cornice laterale, prima che la cornice laterale sia installata.

Fate combaciare la parte inferiore della cornice laterale sotto la cornice inferiore come mostrato sul disegno.

Tenete la cornice laterale contro il lato anteriore dei pannelli di decorazione e fate combaciare la cornice laterale sotto la cornice inferiore. Assicuratevi che la cornice laterale combaci correttamente e che il montaggio assuma un aspetto gradevole.

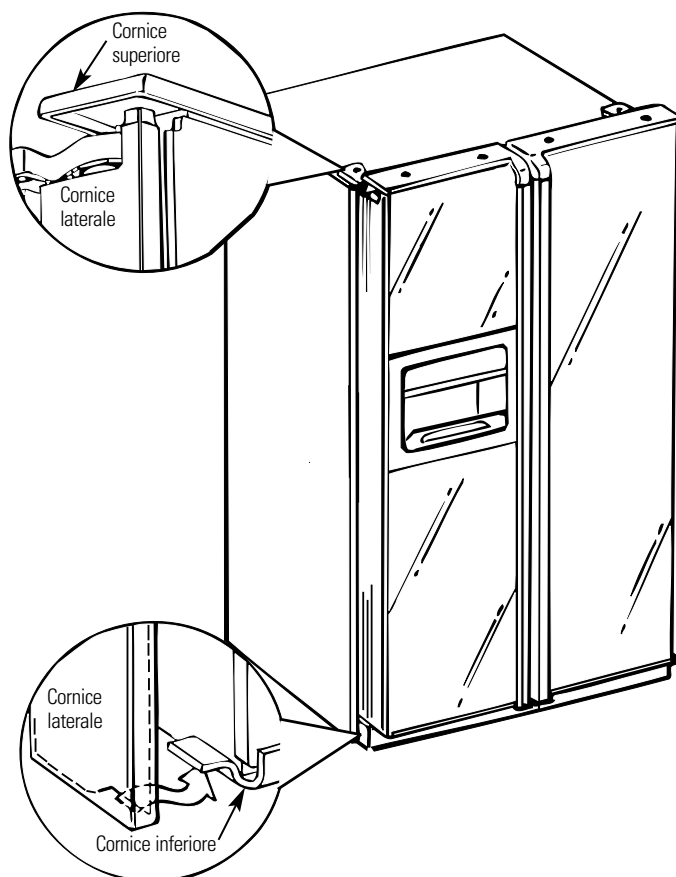

Smontaggio e rimontaggio delle porte.

Quando si installa o si trasloca un frigorifero può essere necessario smontare e rimontare le porte.

Rimozione delle porte

AssicurateVi che le porte siano chiuse e la spina della corrente disensierita.

1 Staccate il connettore elettrico e quello della rete idrica.

Vicino alla cerniera inferiore della porta freezer, scollegate il connettore della rete idrica premendo gli anelli all'estremità del connettore e poi tirate. Scollegate anche il connettore del cablaggio elettrico. Tirate il tubo dell'acqua e l'insieme dei fili attraverso il binario inferiore.

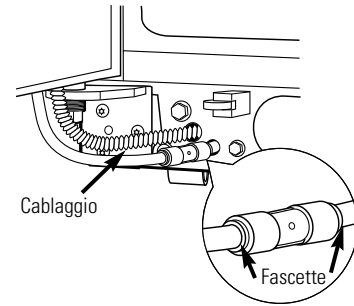

2 Rimuovete i copri cerniera delle cerniere superiori.

Per accedere alle cerniere superiori rimuovete i copri cerniera. Rimuovete il coperchio afferrandolo per i lati vicino alla parte superiore del coperchio stesso. Spingete all'indietro il coperchio e quindi sollevarlo prima dalla parte posteriore e poi da quella anteriore.

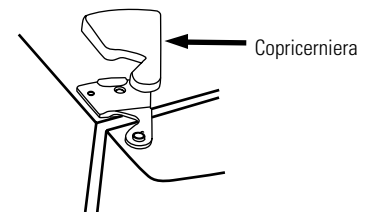

NOTA: NON usate un cacciavite per rimuovere il coperchio. FATE ATTENZIONE a non rompere la linguetta sul retro del coperchio della cerniera. Rimuovete le cerniere usando un cacciavite Torx T-20.

3 Rimozione delle porte.

Ruotate con precauzione la porta di 90°. Accompagnando i tubi dell'acqua e il cablaggio sollevate la porta verso l'alto mantenendola diritta.

NOTA: se non sollevate la porta verso l'alto tenendola diritta potete danneggiare la cerniera inferiore. Appoggiare la porta su una superficie di protezione.

NOTA: fate attenzione a non schiacciare i tubi dell'acqua e i cavi con la parte inferiore della porta.

NOTA: non permettete al connettore di entrare in contatto col pavimento. Un duro contatto può danneggiare il connettore. Consultate "Montaggio delle porte".

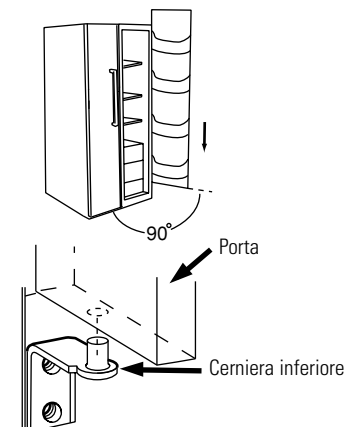

Montaggio delle porte

1 Posizionate le porte sulle cerniere inferiori.

Con le porte ruotate a 90°, abbassatela diritta sulla cerniera inferiore. Chiudere la porta con precauzione.

NOTA: se non appoggiate la porta sulla cerniera tenendola diritta, potete danneggiare la cerniera.

NOTA: non permettete al connettore di entrare in contatto col pavimento. Un duro contatto può danneggiare il connettore.

2 Montaggio delle cerniere superiore e relativi coperchi.

Installate le cerniere superiori usando un Torx T-20. Montate i copricerniera. Se le porte non sono a livello, regolare la cerniera inferiore destra con una chiave da 7/16".

3 Collegamento del tubo dell'acqua e del cablaggio.

Inserite di nuovo il tubo dell'acqua nel giunto, assicurandovi che il tubo sia inserito a fondo nel giunto fino a non vedere più il segno sul tubo. Riconnettere i cavi.

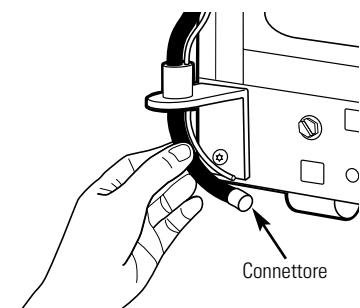

4 Aprite il rubinetto dell'acqua e inserite la spina nella presa di corrente.

Istruzioni per l'installazione

Frigoriferi

Modelli 21, 23, 25, 27 e 29

PRIMA DI INIZIARE

Leggete attentamente tutte le istruzioni.

- **IMPORTANTE** – Conservate queste istruzioni per l'uso dell'ispettore locale.
- **IMPORTANTE** – Osservate la legislazione vigente.
- **Nota per l'installatore** – Assicuratevi di restituire le istruzioni al cliente.
- **Nota per il cliente** – Conservate le istruzioni per qualsiasi necessità futura.
- **Livello di capacità** – L'installazione di questo elettrodomestico richiede capacità di base meccaniche.
- **Tempo necessario** – Il tempo necessario per l'installazione è di 15 minuti
- L'installazione corretta è responsabilità dell'installatore.
- Un guasto dell'apparecchiature dovuto ad un'installazione non corretta, non è coperto dalla garanzia.

COLLEGAMENTO DEL FABBRICATORE DI GHIACCIO AUTOMATICO ALLA RETE IDRICA (IN ALCUNI MODELLI)

Se il frigorifero è dotato di un fabbricatore di ghiaccio, esso deve essere collegato ad una tubazione di acqua fredda. Un kit di fornitura di acqua approvato è disponibile con un sovrapprezzo presso il distributore locale.

La pressione massima consentita dell'acqua è di 8,2 bar. La pressione minima consentita dell'acqua è di 2,8 bar.

L'installazione del fabbricatore di ghiaccio deve essere eseguita da un tecnico specializzato.

POSIZIONE DEL FRIGORIFERO

- Non installate l'unità dove la temperatura scende al di sotto dei 16 °C perché il motore non riuscirebbe a garantire la temperatura appropriata.
- Non installate l'unità dove la temperatura sale al di sopra dei 37°C perché il motore non riuscirebbe a garantire la temperatura appropriata.
- Posizionatelo su un pavimento che sia in grado di sopportare il peso dell'apparecchio.

SPAZIATURE

Lasciate i seguenti spazi per facilitare l'installazione e per permettere un'adeguata circolazione dell'aria ed il passaggio dei cavi elettrici e dei tubi:

	21" e 23"	25", 27" e 29"
• Lateralmente:	4 mm	4 mm
• Superiormente:	25 mm	25 mm
• Posteriormente:	13 mm	25 mm

DIMENSIONI

	29	27	25	23	21
A*	1733 mm	1733 mm	1733 mm	1733 mm	1733 mm
B	908 mm	908 mm	908 mm	908 mm	908 mm
C**	912 mm	879 mm	879 mm	738 mm	738 mm
D	1261 mm	1271 mm	1271 mm	1156 mm	1156 mm
E	1273 mm	1255 mm	1247 mm	1232 mm	1214 mm
F	1051 mm	1093 mm	1099 mm	989 mm	986 mm
G	1386 mm	1381 mm	1381 mm	1361 mm	1355 mm
H	1140 mm	1150 mm	1149 mm	1023 mm	994 mm

*L'altezza non comprende le cerniere.

**La profondità include le maniglie.

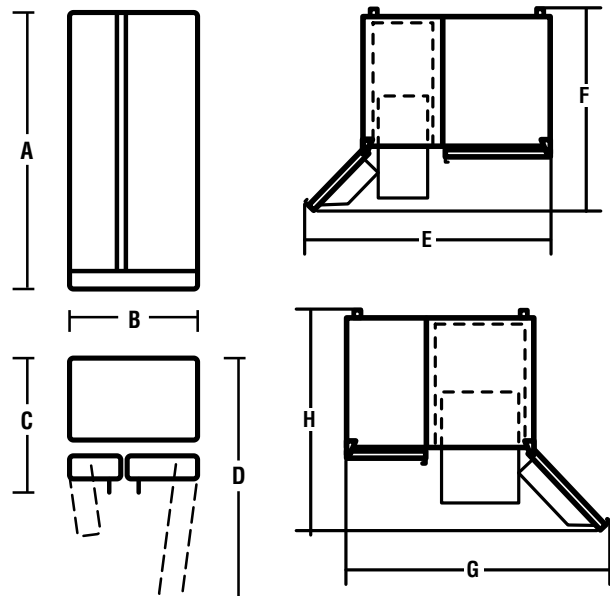

Istruzioni per l'installazione

REGOLAZIONE DELLE RUOTE

Le ruote hanno tre funzioni:

- La regolazione delle ruote facilita la chiusura delle porte socchiuse a metà. [Solleva la parte anteriore di circa 5/8" (16 mm) dal pavimento]
- La regolazione delle ruote mantiene fermo il frigorifero ed impedisce che si ribalti.
- La regolazione delle ruote facilita l'estrazione dell'unità dal suo vano quando si deve effettuare la pulizia.

Per regolare le ruote sui modelli 25, 27 e 29:

- Ruotate il dado che regola l'altezza delle ruote anteriori **in senso orario per alzare** l'unità ed **in senso antiorario per abbassarla**. Usate una chiave inglese da 3/8 di pollice o una pinza.

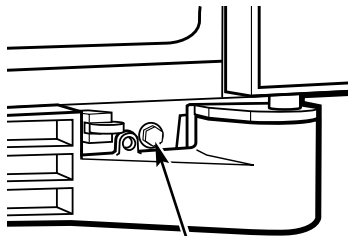

Dado che regola l'altezza delle ruote

Per regolare le ruote sui modelli 21 e 23:

- 1 Rimuovete la griglia alla base del frigorifero rimuovendo le viti di fissaggio dopo aver aperto le porte.
- 2 Ruotate il dado che regola l'altezza delle ruote anteriori **in senso orario per alzare** l'unità ed **in senso antiorario per abbassarla**. Usate una chiave inglese da 3/8 di pollice o una pinza.
- 3 Su questi modelli troverete anche un dado per la regolazione delle ruote posteriori; usate una chiave da 5/16" e ruotate **in senso orario per alzare** le ruote ed **in senso antiorario per abbassare**.
- 4 Una volta effettuata la regolazione riposizionate la griglia.

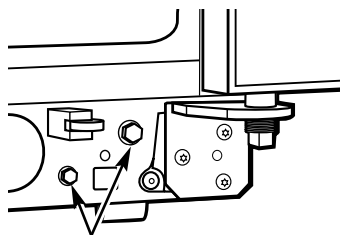

Dado che regola l'altezza delle ruote

ALLINEAMENTO DELLE PORTE

Dopo aver eseguito la regolazione, assicuratevi che la porta del frigorifero sia di 1/6" più alta di quella del freezer.

Per ottenere questo risultato regolate le porte del frigorifero:

- 1 Usando una chiave inglese di 7/16" di pollice, girate la vite di regolazione a destra per sollevare la porta e a sinistra per abbassarla. [Un tappo di nylon incastrato nel filetto del perno, impedisce al perno di girare salvo che si usi una chiave].
- 2 Dopo uno o due giri di chiave, aprite e chiudete la porta del frigorifero e controllate l'allineamento sulla parte superiore delle porte del frigorifero.

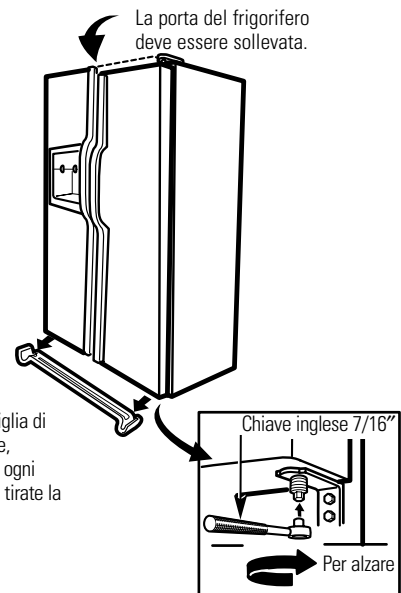

Per rimuovere la griglia di base, aprite le porte, rimuovete le viti ad ogni estremità e, quindi, tirate la griglia verso di voi.

Istruzioni per l'installazione

DIMENSIONI E SPECIFICHE (solo modelli incorporati)

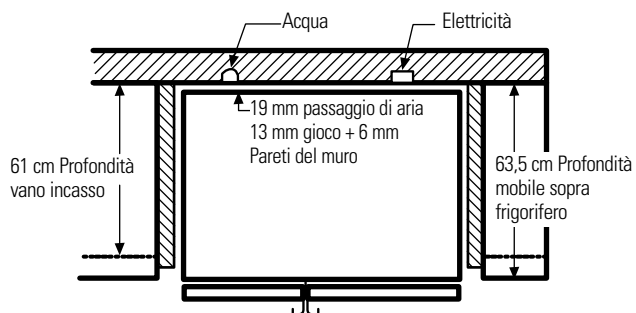
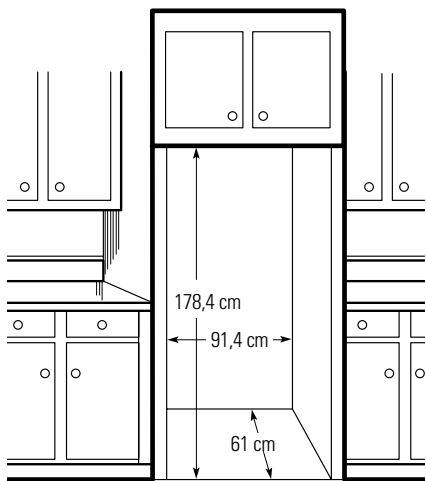

INSTALLAZIONE DELLA TUBAZIONE DELL'ACQUA

PRIMA DI INIZIARE

L'installazione della tubazione dell'acqua non è garantita dal produttore del frigorifero o del fabbricatore di ghiaccio. Seguite queste raccomandazioni scrupolosamente per minimizzare il rischio di danni prodotti dall'acqua.

Il colpo di ariete (aumento improvviso della pressione nei tubi) nelle tubazioni dell'immobile, può danneggiare il frigorifero e determinare perdite di acqua o inondazioni. Chiamate un idraulico specializzato per correggere il colpo di ariete prima di installare il tubo di fornitura dell'acqua al frigorifero.

Per evitare ustioni e danni, non collegate il tubo di alimentazione alle tubazioni dell'acqua calda.

Se usate il frigorifero prima di collegare la tubazione dell'acqua assicuratevi che l'interruttore di alimentazione del fabbricatore di ghiaccio sia in posizione **O** (spento).

Non installate le tubazioni del fabbricatore di ghiaccio in aree dove la temperatura può scendere al di sotto del punto di congelamento.

Quando usate un apparecchio elettrico (come un trapano) durante l'installazione assicurarsi che l'apparecchio sia correttamente isolato o collegato all'alimentazione in modo da evitare il pericolo di una scossa elettrica.

Tutte le installazioni devono essere conformi alle normative in materia di tubazioni idrauliche.

L'installazione del fabbricatore di ghiaccio deve essere eseguita da un tecnico di servizio specializzato.

AVVERTENZA! Eseguite la connessione solo a fonti di acqua potabile.

1 INSTALLAZIONE DELLA TUBAZIONE DELL'ACQUA

NOTA:

- Prima di eseguire la tubazione della connessione dell'acqua al frigorifero, assicuratevi che la spina del cavo di alimentazione del frigorifero sia staccata dalla presa a muro.
- Raccomandiamo l'installazione di un filtro dell'acqua, se l'acqua di alimentazione contiene acqua o particelle che potrebbero intasare la retina della valvola dell'acqua del frigorifero. Installatelo nella tubazione dell'acqua, vicino al frigorifero.

1 INSTALLAZIONE DELLA TUBAZIONE DELL'ACQUA (CONT.)

Alcuni modelli prevedono la connessione all'estremità del tubo situato fuori del coperchio di accesso al compartimento del compressore. Sugli altri modelli, il coperchio di accesso al compartimento del compressore deve essere rimosso per accedere alla connessione del frigorifero alla valvola dell'acqua.

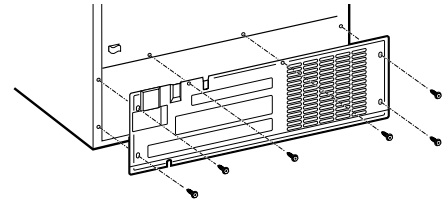

Sui modelli che prevedono la connessione alla valvola dell'acqua, rimuovere il tappo flessibile in plastica.

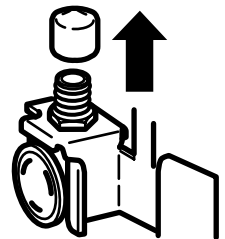

Porre il dado del compressore e la ghiera (manicotto) nell'estremità del tubo, come mostrato.

Inserire l'estremità del tubo nella connessione della valvola dell'acqua il più profondamente possibile. Mantenendo fermo il tubo, serrare il giunto.

Serrare il tubo nella fascetta fornita per mantenerlo in posizione verticale. Può essere necessaria una leva per aprire il tubo.

Una delle illustrazioni seguenti mostra come deve essere la connessione sul fabbricatore di ghiaccio.

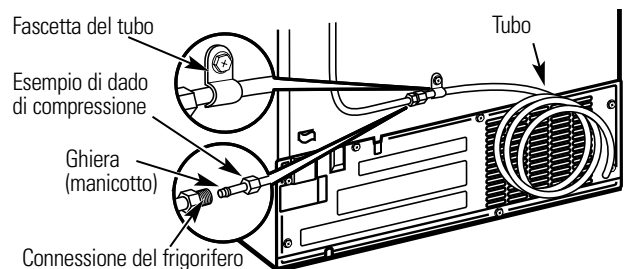
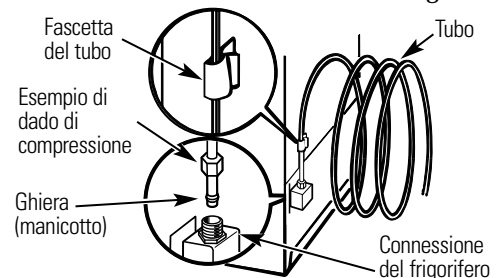

Riattaccare il coperchio di accesso.

Istruzioni per l'installazione

2 APRITE LA VALVOLA DELL'ACQUA E INSERITE LA SPINA DELL'ALIMENTAZIONE ELETTRICA

Fissate la spirale del tubo in modo che non vibri contro la parte posteriore del frigo o contro il muro. Spingete l'unità contro il muro.

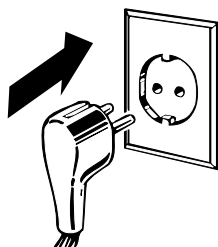

3 ACCENDETE IL FABBRICATORE DI GHIACCIO

Posizionate il pulsante di accensione del fabbricatore di su **I**. Il fabbricatore di ghiaccio non entrerà in funzione fino quando non avrà raggiunto la temperatura di 9°C o inferiore e solo allora inizierà a funzionare automaticamente se l'interruttore sarà sulla posizione **I**.

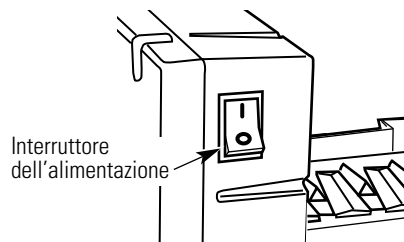

NOTA: In condizioni di bassa pressione idrica, la valvola dell'acqua dovrà aprirsi anche tre volte per portare al fabbricatore un' adeguata quantità d'acqua.

Rumorosità normali di funzionamento



I frigoriferi nuovi producono rumori diversi dai modelli meno recenti. I frigoriferi moderni hanno più funzioni ed usano tecnologie più recenti.

Ascolta quello che sento io? Questi rumori sono normali.

**HMMMM...
WHOOSH....**

- Il nuovo compressore ad alta efficienza può funzionare più rapidamente e più a lungo rispetto a quello dell'altro frigorifero per cui è possibile avvertire un picchietto o un ronzio durante il funzionamento.
- A volte il frigorifero funziona per un periodo prolungato, specialmente quando le porte vengono aperte di frequente. Questo significa che la funzione **Frost Guard™** è in funzione per impedire al freezer di invecchiare e migliorare la conservazione degli alimenti.
- Si può udire un sibilo quando le porte si chiudono. Questo è dovuto alla egualizzazione dei livelli di pressione all'interno del frigorifero.

¡WHIR!



- Si possono udire le ventole che girano ad alta velocità. Questo accade quando il frigorifero è messo in funzione, quando le porte vengono aperte troppo frequentemente o quando viene aggiunta una grande quantità di alimenti al frigorifero o al freezer. Le ventole contribuiscono a mantenere la temperatura elevata.
- Se la porta è tenuta aperta per più di 3 minuti, potete udire le ventole attivarsi per raffreddare le lampadine della luce.
- Le ventole cambiano di velocità per assicurare un raffreddamento ottimale ed economie di energia.
- Si possono udire le ventole in funzione dopo aver selezionato una delle regolazioni del **CustomCool™**.

TINTINNII, SCOPPIETTI, SCRICCHIOLI e STRIDII

- Quando il frigorifero è collegato all'alimentazione si possono udire scoppietti e scricchiolii. Questo accade quando il frigorifero raffredda alla corretta temperatura.
- I regolatori elettronici emettono tintinnii quando si attivano e disattivano per fornire un raffreddamento ottimale ed economie di energia.
- Il condensatore può emettere tintinnii e stridii quando si accinge a riattivarsi (questo può durare fino a 5 minuti).
- La scheda dei controlli elettronici può emettere un tintinnio quando i relé attivano i componenti di controllo del frigorifero.
- L'espansione e la contrazione dei serpentine di raffreddamento durante e dopo lo sbrinamento può produrre scoppietti e scricchiolii.
- Sui modelli con fabbricatore di ghiaccio, dopo il ciclo di produzione dei cubetti, può far udire i cubetti che cadono nel raccogliatore.

RUMORI DI ACQUA



- Il flusso del refrigerante attraverso il serpentino del freezer può emettere un rumore di gorgogliamento come di acqua che bolle.
- La caduta dell'acqua sul riscaldatore di sbrinamento può causare sfrigolii, scricchiolii e brusii durante il ciclo di sbrinamento.
- Un rumore di gocciolamento si può produrre durante il ciclo di sbrinamento, quando il ghiaccio fonde nell'evaporatore e affluisce nel contenitore di scarico.
- La chiusura della porta può causare un gorgoglio dovuto all'egualizzazione delle pressioni.



Per ulteriori informazioni sui normali rumori di funzionamento del fabbricatore di ghiaccio e sul distributore, vedere le sezioni **Fabbricatore di ghiaccio automatico e Distributore di acqua e di ghiaccio.**

Prima di chiamare l'assistenza...



Consigli utili per la risoluzione di alcuni problemi.
Salvate tempo e denaro! Esaminate le tabelle sulle pagine seguenti e forse non avete bisogno di chiamare il servizio di assistenza.

Problemi	Possibili Cause	Cosa Fare
Il frigorifero non funziona	Sta svolgendo il normale ciclo di sbrinamento.	• Attendete circa 30 minuti per far finire il ciclo.
	La manopola del freezer è su 0.	• Spostate la manopola selezionando una temperatura.
	Il frigo è scollegato.	• Inserite la spina.
	Il fusibile è fuso. Il circuito elettrico è saltato.	• Sostituite il fusibile.
Vibrazioni o tintinnii (una leggera vibrazione è normale)	Le ruote frontali devono essere regolate.	• Controllate le ruote.
Il motore lavora per lungo tempo : si accende e si spegne frequentemente. I moderni frigoriferi che hanno più scomparti e maggior spazio devono alavorare più a lungo per mantenere temperature ottimali	E' normale quando il frigo è stato appena collegato.	• Aspettate 12-24 ore per raggiungere la temperatura ottimale.
	Succede quando è stata stivata una grossa quantità di alimenti.	• Aspettate 12 ore..
	Le porte sono rimaste aperte a lungo.	• Controllate che i pacchetti non impediscano la chiusura delle porte.
	Le temperature esterne sono elevate o le porte sono state aperte molte volte.	• E' normale.
	Le temperature selezionate sono troppo basse.	• Riguardate la sezione <i>Controlli</i> .
Scomparti frigo e freezer troppo caldi	Impostazione comando della temperatura non troppo fredda.	• Riguardate la sezione <i>Controlli</i> .
	Temperature esterne molto elevate o frequente apertura delle porte.	• Selezionate una temperatura più fredda. Riguardate la sezione <i>Controlli</i> .
	Porte lasciate aperte.	• Controllate che i pacchetti non impediscano la chiusura delle porte.
Condensa o ghiaccio sui pacchetti del freezer (E' normale sugli alimenti congelati senza protezione)	Porte lasciate aperte.	• Controllate che i pacchetti non impediscano la perfetta chiusura delle porte.
	Frequente apertura delle porte.	
Parete divisoria tra scomparti frigo e freezer calda	Un sistema automatico mette in circolazione un liquido caldo nella parte frontale dello scomparto freezer.	• Ciò previene la formazione di condensa sulla parete esterna.
Frequente ronzio	L'interruzione di alimentazione del fabbricatore di ghiaccio è in posizione di acceso, ma la fornitura di acqua non è stata attivata.	• Regolare l'interruttore in posizione di spento. Tenerlo in posizione di acceso si danneggia la valvola dell'acqua.

Prima di chiamare l'assistenza...

Problemi	Possibili Cause	Cosa Fare
I cubetti di ghiaccio hanno un odore sgradevole	Il cassetto del ghiaccio deve essere pulito.	• Svuotatelo, pulitelo ed eliminate i vecchi cubetti.
	Gli alimenti emanano odore sgradevole.	• Coprite bene gli alimenti.
	L'interno del frigo necessita di una pulizia.	• Controllate sezione C <i>Pulizia interna frigo</i> .
Il fabbricatore di ghiaccio non funziona	L'interruttore del fabbricatore di ghiaccio è posizionato su spento.	• Posizionatelo su acceso.
	La connessione idrica è chiusa o non collegata.	• Controllate sezione <i>Allacciamento idrico</i> .
	Comparto freezer troppo caldo.	• Attendete 24 ore per far raffreddare completamente il freezer.
	Troppo ghiaccio nel contenitore blocca il fabbricatore.	• Togliete i cubetti con le mani, dopo aver disattivato la corrente elettrica.
	I cubetti sono bloccati : la luce verde dovrebbe lampeggiare.	• Spegnete il fabbricatore di ghiaccio, togliete i cubetti incastrati e riaccendete.
La congelazione dei cubetti è lenta	Porte aperte.	• Controllate che i pacchetti non impediscano la chiusura delle porte.
	La temperatura impostata non è sufficientemente fredda.	• Riguardate la sezione <i>Controlli</i> .
I cubetti sono piccoli e irregolari	Filtro dell'acqua intasato	• Cambiare la cartuccia del filtro con una nuova o con un tappo.
Il fabbricatore di cubetti non funziona	Il fabbricatore di ghiaccio o l'alimentazione dell'acqua sono spenti.	• Attivateli.
	I cubetti sono congelati intorno al braccio della sonda del fabbricatore di ghiaccio.	• Rimuovete i cubetti.
	Ci sono dei cubetti di forma irregolare all'interno.	• Dopo aver spento romperli con le dita e buttare quelli attaccati fra loro. • La temp. del freezer potrebbe essere troppo calda. Selezionate una temp. più fredda.
	Il distributore è bloccato (LOCKED).	• Premere per 3 secondi il pulsante LOCK CONTROL .
L'acqua ha un cattivo odore e sapore	Il distributore non viene utilizzato da lungo tempo.	• Scaricate tutta l'acqua in modo da ricambiarla completamente.
L'acqua dei primi bicchieri è calda	E' normale quando il frigo è stato installato da poco tempo.	• Attendere 24 ore per farlo raffreddare completamente.
	L'acqua del distributore viene usata poco.	• Scaricare tutta l'acqua in modo da ricambiarla completamente.
	Il circuito dell'acqua si è svuotato.	• Aspettate alcune ore per consentire al contenitore di riempirsi nuovamente.

Problemi	Possibili Cause	Cosa Fare
Il distributore dell'acqua non funziona	Collegamento idrico spento o disattivato.	• Riguardate la sezione <i>Collegamento idrico</i> .
	Il filtro dell'acqua è intasato.	• Sostituire la cartuccia o il filtro o montare un tappo.
	Può esserci dell'aria nei tubi dell'acqua.	• Premere la leva del dispenser per 2 minuti.
	Il distributore è bloccato (LOCKED).	• Premere per 3 secondi il pulsante LOCK CONTROL .
L'acqua fuoriesce dal distributore	Cartuccia del filtro appena installata.	• Far scorrere acqua dal distributore per 3 minuti (circa sei litri).
L'acqua non esce ma il fabbricatore di ghiaccio funziona	L'acqua nel recipiente è ghiacciata.	• Chiamate il Vs. Centro di assistenza autorizzato.
	La regolazione dell'impostazione del frigorifero è troppo fredda.	• Regolare su un'impostazione più calda.
Nessuna erogazione di acqua o ghiaccio	Il collegamento idrico o la valvola sono intasati.	• Chiamare il centro di assistenza.
	Il filtro dell'acqua è intasato	• Sostituire la cartuccia o il filtro o montare un tappo.
	Il distributore è bloccato.	• Premere per tre secondi il pulsante LOCK CONTROL .
Il frigorifero emana odori sgradevoli	Gli alimenti contenuti nel frigo emanano cattivi odori.	• Gli alimenti con forte odore devono essere ben protetti.
	L'interno necessita di una pulizia.	• Controllate la sezione <i>cura e pulizia</i> .
Aria calda proveniente dalla parte bassa del frigorifero	Normalmente il motore in funzione produce aria calda ed è normale che questa venga espulsa nella parte inferiore. Alcuni rivestimenti dei pavimenti sono delicati e possono scolorirsi.	
Luce arancione dietro la parete del freezer	Lo sbrinamento è in funzione.	• E' normale.
Viene selezionato CUBED ICE (cubetti di ghiaccio), ma esce "CRUSHED ICE" (ghiaccio tritato)	La Vs. ultima selezione è stata "CRUSHED ICE" e quindi è rimasto del ghiaccio tritato residuo.	• E' normale.
Le porte non si chiudono correttamente	La guarnizione dal lato della cerniera si attacca o si piega.	• Applicare cera paraffina alla parte superiore della guarnizione.
	Un contenitore della controporta urta contro un ripiano all'interno del frigorifero.	• Riposizionare il contenitore.
Il cassetto CustomCool™ non scongela/raffredda	Confezione pacchetti.	• Aumentate il tempo od utilizzate della pellicola trasparente per avvolgere gli alimenti.
	Errata selezione del peso.	• Impostate un peso superiore.
	L'alimento contiene un'alta percentuale di grasso.	• Impostate un peso superiore.
	Non viene utilizzato l'apposito vassoio per lo scongelamento ed il raffreddamento.	• Inserite il vassoio e lasciate più spazio tra gli alimenti per una migliore circolazione dell'aria.
Il frigorifero suona	La porta è aperta.	• Chiudete la porta.

Prima di chiamare l'assistenza...

Problema	Causas Posibles	Qué hacer
Le temperatura reali no corrispondono a quelle selezionate	L'apparecchio è stato collegato elettricamente da poco.	• Attendere almeno 24 ore per stabilizzare la temperatura.
	Le porte sono rimaste aperte a lungo.	• Attendere almeno 24 ore per stabilizzare la temperatura.
	Sono stati messi nel frigorifero alimenti caldi.	• Attendere almeno 24 ore per stabilizzare la temperatura.
	L'apparecchio si trova nella fase di sbrinamento.	• Attendere almeno 24 ore per stabilizzare la temperatura.
Formazione di condensa sulla superficie esterna del frigorifero	Fenomeno non insolito in periodi di elevata umidità atmosferica.	• Asciugare la superficie esterna.
La condensa si raccoglie all'interno. Con tempo umido, l'umidità penetra nel frigorifero durante l'apertura delle porte	Porte lasciate aperte troppo a lungo o aperte troppo frequentemente.	
Le luci interne non si accendono	Non c'è corrente.	• Sostituite il fusibile o controllate il circuito elettrico.
	La lampadina è fulminata.	• Vedere sezione <i>Sostituzione lampadine</i> .
Acqua sul pavimento della cucina o sul fondo del freezer	I cubetti si sono incastrati nello scarico.	• Togliete il ghiaccio incastrato con un utensile di legno.
Il frigorifero non si spegne, ma le temperature interne sono normali	Il sistema di sbrinamento intelligente fa funzionare il compressore anche a porte aperte.	• È normale. Il frigorifero si spegne dopo che le porte sono rimaste chiuse per 2 ore.
Il comando di selezione della temperatura non funziona	Il comando della temperatura del comparto frigorifero è impostato ad una temperatura più calda.	• Questo è normale. Per risparmiare energia, il comando Select temp viene disattivato quando è impostato su una temperatura più alta.

Instruções de Segurança . .146, 147

Instruções de Operação

Compartimento do congelador . .157
Compartimentos e gavetas158
Controlos de temperatura . .148, 149
CustomCool™148, 151, 152
Dispensador de
gelo e água160, 161
Fabrico automático de gelo159
Filtro de água153
Funções adicionais155
Manutenção e limpeza161, 162
Portas do frigorífico154
Prateleiras e recipientes154–156
Troca das lâmpadas163
Turbo Cool™150

Instruções de Instalação

Instalação do sistema de
fornecimento de água172, 173
Preparação para a instalação
do frigorífico169–171
Remates e painéis164–167
Remoção e recolocação
das portas168

Dicas para a Solução

de Problemas175–177
Sons normais do
funcionamento174

Escreva aqui o modelo e o número de série:

Modelo n° _____

N° de série _____

Estes números encontram-se em uma etiqueta dentro do compartimento do frigorífico.

IMPORTANTES INFORMAÇÕES DE SEGURANÇA. LEIA TODAS AS INSTRUÇÕES ANTES DA UTILIZAÇÃO.

⚠ ATENÇÃO!

Utilize este aparelho apenas para o fim a que se destina, conforme é descrito no Manual do Utilizador.



PRECAUÇÕES DE SEGURANÇA

Quando utilizar aparelhos eléctricos, siga as precauções básicas de segurança, inclusive as seguintes:

- Este frigorífico deverá ser instalado e posicionado adequadamente, de acordo com as Instruções de Instalação, antes de ser utilizado. Veja também a secção *Como conectar a electricidade*.
- Não tente subir no topo do frigorífico, o que pode resultar em ferimentos físicos e danos ao frigorífico.
- Não deixe que crianças brinquem com o frigorífico ou mexam nos controlos.
- Não deixe que crianças subam, apóiem-se ou pendurem-se no frigorífico, o que pode danificar o frigorífico e causar-lhes sérios ferimentos.
- Não toque nas superfícies frias do compartimento do congelador quando as mãos estiverem húmidas ou molhadas. A pele pode aderir a estas superfícies extremamente frias.
- Não armazene ou utilize gasolina ou outros vapores e líquidos inflamáveis nas proximidades deste ou de qualquer outro aparelho eléctrico.
- Nos frigoríficos com fabrico automático de gelo, evite o contacto com as partes móveis do mecanismo ejector, ou com o elemento de aquecimento localizado na base do dispensador de gelo. Não coloque os dedos ou as mãos no mecanismo de fabrico automático de gelo quando o frigorífico estiver conectado à tomada de alimentação.
- A instalação do dispensador de gelo deve ser feita por um técnico de serviço certificado.
- Mantenha os dedos à distância dos locais onde podem ficar entalados: os espaços entre as portas e entre as portas e o gabinete são necessariamente pequenos. Cuidado ao fechar as portas quando crianças estiverem no local.
- Desligue o frigorífico da tomada de alimentação antes de limpá-lo ou repará-lo.
NOTA: É altamente recomendável que todos os serviços sejam realizados por um técnico certificado.
- **Antes de trocar uma lâmpada queimada, o frigorífico deve ser desligado da fonte de alimentação** para evitar-se o contacto com um filamento electrificado (uma lâmpada queimada pode quebrar-se ao ser trocada).
NOTA: Colocar um ou ambos os controlos na posição **0** (desligado) não desliga a alimentação eléctrica do circuito de iluminação.
- Não recongele alimentos congelados que tenham sido completamente descongelados.
- Limpe sempre a bandeja **CustomCool™** antes de descongelar alimentos.

⚠ PERIGO! RISCO DE APRISIONAMENTO PARA CRIANÇAS

POSICIONAMENTO ADEQUADO DO FRIGORÍFICO

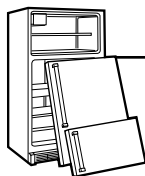

Crianças acidentalmente presas e sufocadas em frigoríficos não são problemas do passado. Frigoríficos refugados ou abandonados são ainda perigosos... mesmo que deixados “apenas por alguns dias”. Se desejar livrar-se de um frigorífico velho, siga as instruções a seguir para ajudar a evitar acidentes.

Antes de jogar fora seu frigorífico ou congelador velho:

- Remova as portas e jogue-as fora separadamente.
- Deixe as prateleiras no lugar para que as crianças não possam subir facilmente no interior.
- Se o frigorífico possuir uma tranca, inutilize-a.

Frigorígenos

Todos os produtos de arrefecimento contêm frigorígenos, que, conforme a legislação vigente, devem ser removidos antes de se jogar fora o produto. Se estiver a jogar fora seu frigorífico velho, verifique o que deve ser feito com a companhia encarregada da remoção.

⚠ ATENÇÃO!



COMO CONECTAR A ELECTRICIDADE

O cabo de alimentação deste aparelho está equipado com uma ficha com ligação à terra conectável a uma tomada padrão com ligação à terra, para minimizar a possibilidade de choques eléctricos com este aparelho.

Certifique-se de que a tomada na parede foi verificada por um electricista certificado, para assegurar-se de que a tomada possui uma ligação adequada à terra.

Se for encontrada uma tomada de parede sem ligação à terra, é de sua inteira responsabilidade e sua obrigação trocá-la por uma tomada de parede com uma ligação adequada à terra.

O frigorífico deve sempre ser ligado à sua tomada eléctrica individual. Isso proporciona um melhor desempenho, e também previne a sobrecarga dos

circuitos da residência, o que pode causar incêndios devido ao superaquecimento dos cabos. Consulte a placa sinalética no frigorífico para a voltagem, wattagem e frequência correctas. Se a ficha do produto não se adaptar à sua tomada, o produto deve ser provido com uma nova ficha.

Certifique-se da existência de uma ligação à terra adequada antes de utilizar o aparelho

Ficha com pino de ligação à terra



IMPORTANTE: A troca de fichas e cabos eléctricos deve ser feita por um técnico certificado ou agente de serviços. Em alguns países a troca de fichas e cabos eléctricos só é permitida quando o trabalho é completado por um técnico certificado.

Se o cabo de alimentação for danificado, necessita ser substituído por um agente de serviços certificado para que seja evitado um acidente de segurança.

Nunca puxe o cabo de alimentação para desligar o frigorífico. Segure sempre a ficha com firmeza e puxe-a directamente da tomada.

Repare ou substitua imediatamente todos os cabos de alimentação desgastados ou danificados de outra maneira. Não utilize um cabo com rachaduras ou danos de abrasão na sua extensão ou em seus extremos.

Quando mover o frigorífico para longe da parede, tenha cuidado para que as rodas não passem sobre o cabo ou o danifiquem.

Substituição do condutor principal

Se o condutor principal do frigorífico necessitar ser substituído em algum momento, deverá ser trocado por um condutor especial que pode ser obtido com o revendedor local. Se o condutor principal tiver sido danificado, será cobrada uma taxa para a sua substituição.

O frigorífico deve ser posicionado de maneira que a ficha esteja numa posição acessível.



LEIA E SIGA CUIDADOSAMENTE ESTAS INSTRUÇÕES DE SEGURANÇA.

GUARDE ESTAS INSTRUÇÕES

Sobre os controlos de temperatura nos modelos CustomCool™. (para outros modelos, veja a página seguinte)

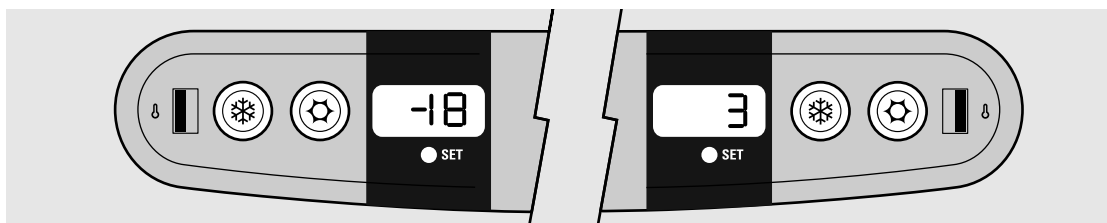

Os controlos de temperatura são pré-ajustados na fábrica em **3° C** para o compartimento do frigorífico e **-18° C** para o compartimento do congelador. Espere 24 horas para permitir a estabilização da temperatura na configuração pré-ajustada recomendada.

Os controlos de temperatura podem mostrar tanto a temperatura **SET** (ajustada) quanto a temperatura real do frigorífico e do congelador. A temperatura real pode variar ligeiramente da temperatura **SET**, conforme a utilização e o ambiente do funcionamento.

Ao colocar-se um ou ambos os controlos na posição **0** (desligado), o arrefecimento é interrompido tanto no compartimento do congelador quanto no compartimento do frigorífico, mas isto não desliga a alimentação eléctrica do frigorífico.

NOTA: O frigorífico é expedido com uma película de protecção a cobrir os controlos de temperatura. Se esta película não foi removida durante a instalação, remova-a agora.

Para mudar a temperatura, prima e solte o bloco **+** ou **-**. A luz indicadora **SET** se acenderá e o mostrador exibirá a temperatura ajustada. Para mudar a temperatura, prima levemente o bloco **+** ou **-** até que a temperatura desejada seja mostrada. As temperaturas do frigorífico podem ser ajustadas entre 1°C e 7°C e as temperaturas do congelador podem ser ajustadas entre -21°C e -14°C.

Quando a temperatura desejada tiver sido ajustada, o mostrador de temperatura retornará às temperaturas reais do frigorífico e do congelador após cinco segundos. Podem ser necessários vários ajustes. Cada vez que ajustar os controlos, espere 24 horas para que o frigorífico atinja a temperatura ajustada.

Para desligar o sistema de arrefecimento, prima levemente o bloco **+** para o frigorífico ou para o congelador, até que no mostrador apareça **0** (desligado). **Para religar o aparelho**, prima o bloco **-** correspondente do frigorífico ou do congelador. A luz indicadora **SET** se acenderá no lado seleccionado. Prima então novamente o bloco **-** (no lado em que a luz indicadora **SET** está acesa) e ele retornará para os pontos de pré-ajuste de **-18°C** para o congelador e de **3°C** para o frigorífico. Se ambos os controlos forem colocados na posição **0** (desligado) o arrefecimento será interrompido tanto no compartimento do congelador quanto no compartimento do frigorífico, mas isto não irá desligar a alimentação eléctrica do frigorífico.

Limites de temperatura do ambiente de funcionamento

Este frigorífico foi projectado para operar nas temperaturas ambientes especificadas pela sua Classe de Temperatura, que se encontra assinalada na placa sinalética.

Classe de temperatura	Símbolo	Temperatura ambiente	
		Máxima	Mínima
Temperada-estendida	SN	32°C	10°C
Temperada	N	32°C	16°C
Subtropical	ST	38°C	18°C
Tropical	T	43°C	18°C

NOTA: A temperatura interna pode ser afectada por factores tais como a localização do frigorífico, a temperatura ambiente e a frequência da abertura das portas. Ajuste os controlos de temperatura na medida do necessário para compensar tais factores.

Sobre os controlos de temperatura.

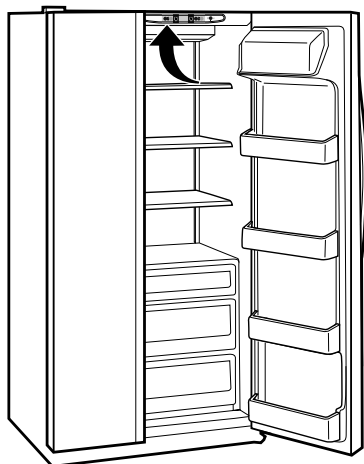

Os controlos de temperatura são pré-ajustados na fábrica no valor **5**, tanto para o compartimento do frigorífico quanto para o do congelador. Espere 24 h para que a temperatura se estabilize nos valores pré-ajustados.

Podem ser necessários vários ajustes. Cada vez que ajustar os controlos, espere 24 horas para que o frigorífico atinja a temperatura ajustada.

Ao se colocar um ou ambos os controlos na posição **0** (desligado), o arrefecimento é interrompido tanto no compartimento do congelador quanto no compartimento do frigorífico, mas isto não desliga a alimentação eléctrica do frigorífico.

Os ajustes de controlo podem variar segundo as preferências pessoais e as condições de utilização e funcionamento, e mais de um ajuste pode ser necessário.

NOTA: O frigorífico é expedido com uma película de protecção a cobrir os controlos de temperatura. Se esta película não foi removida durante a instalação, remova-a agora.

Limites de temperatura do ambiente de funcionamento

Este frigorífico foi projectado para operar nas temperaturas ambientes especificadas pela sua Classe de Temperatura, que se encontra assinalada na placa sinalética.

Classe de temperatura	Símbolo	Temperatura ambiente	
		Máxima	Mínima
Temperada-estendida	SN	32°C	10°C
Temperada	N	32°C	16°C
Subtropical	ST	38°C	18°C
Tropical	T	43°C	18°C

NOTA: A temperatura interna pode ser afectada por factores tais como a localização do frigorífico, a temperatura ambiente e a frequência da abertura das portas. Ajuste os controlos de temperatura na medida do necessário para compensar tais factores.

Sobre os controlos de temperatura.

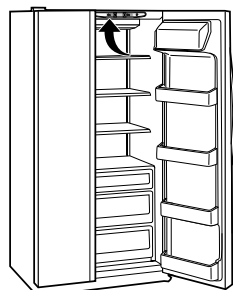

Os controlos de temperatura são pré-ajustados na fábrica no valor **5**, tanto para o compartimento do frigorífico quanto para o do congelador. Espere 24 h para que a temperatura se estabilize nos valores pré-ajustados.

Podem ser necessários vários ajustes. Cada vez que ajustar os controlos, espere 24 horas para que o frigorífico atinja a temperatura ajustada.

Ao se colocar um ou ambos os controlos na posição **0** (desligado), o arrefecimento é interrompido tanto no compartimento do congelador quanto no compartimento do frigorífico, mas isto não desliga a alimentação eléctrica do frigorífico.

Os ajustes de controlo podem variar segundo as preferências pessoais e as condições de utilização e funcionamento, e mais de um ajuste pode ser necessário.

NOTA: O frigorífico é expedido com uma película de protecção a cobrir os controlos de temperatura. Se esta película não foi removida durante a instalação, remova-a agora.

Limites de temperatura do ambiente de funcionamento

Este frigorífico foi projectado para operar nas temperaturas ambientes especificadas pela sua Classe de Temperatura, que se encontra assinalada na placa sinalética.

Classe de temperatura	Símbolo	Temperatura ambiente	
		Máxima	Mínima
Temperada-estendida	SN	32°C	10°C
Temperada	N	32°C	16°C
Subtropical	ST	38°C	18°C
Tropical	T	43°C	18°C

NOTA: A temperatura interna pode ser afectada por factores tais como a localização do frigorífico, a temperatura ambiente e a frequência da abertura das portas. Ajuste os controlos de temperatura na medida do necessário para compensar tais factores.

Sobre a função TurboCool™



Como funciona

A função **TurboCool™** arrefece rapidamente o compartimento do frigorífico para refrigerar mais rapidamente os alimentos. Utilize a função **TurboCool** quando adicionar uma grande quantidade de alimentos ao compartimento do frigorífico, ao guardar alimentos que permaneceram algum tempo na temperatura ambiente, e ao guardar restos de alimentos quentes. Esta função também pode ser utilizada se o frigorífico permaneceu sem alimentação eléctrica durante um período extenso.

Uma vez activado, o compressor será ligado imediatamente e as ventoinhas alternarão ciclos de modo ligado e desligado em alta velocidade, conforme o necessário, durante oito horas. O compressor continuará a funcionar até que o compartimento do frigorífico arrefeça até aproximadamente 1°C, e então alternará ciclos em modo ligado e desligado para manter este ajuste. Após oito horas, ou quando a função **TurboCool™** for novamente premida, o compartimento do frigorífico retornará ao ajuste original.

Como utilizar

Prima o botão da função **TurboCool™**. A luz indicadora do **TurboCool** acender-se-á.

Após a função **TurboCool™** tiver sido completada, a luz indicadora do **TurboCool** apagar-se-á.

NOTAS: A temperatura do frigorífico não pode ser alterada durante a execução da função **TurboCool™**.

A temperatura do congelador não é afectada pela função **TurboCool™**.

Quando abrir a porta do frigorífico durante a execução da função **TurboCool™**, as ventoinhas continuarão a funcionar, caso estejam no ciclo de modo ligado.

Sobre a função **CustomCool™** (em alguns modelos)

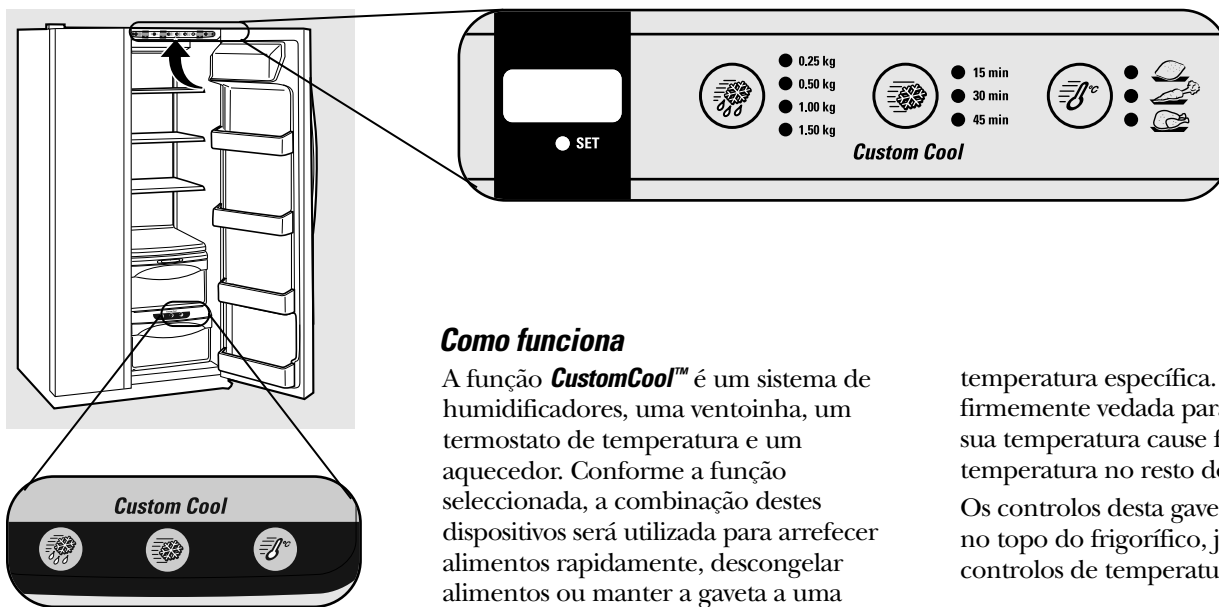

Como funciona

A função **CustomCool™** é um sistema de humidificadores, uma ventoinha, um termostato de temperatura e um aquecedor. Conforme a função seleccionada, a combinação destes dispositivos será utilizada para arrefecer alimentos rapidamente, descongelar alimentos ou manter a gaveta a uma

temperatura específica. A gaveta é firmemente vedada para evitar que a sua temperatura cause flutuações de temperatura no resto do frigorífico.

Os controlos desta gaveta encontram-se no topo do frigorífico, juntamente com os controlos de temperatura.

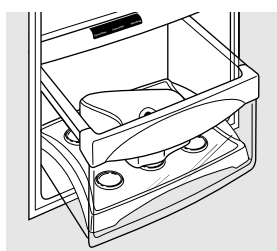

ExpressThaw™

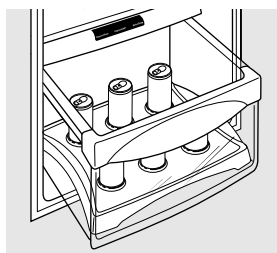

ExpressChill™

Como utilizar

- 1 Esvazie a gaveta. Coloque a bandeja de Arrefecer/Descongelar na gaveta com a placa de metal para baixo, para arrefecer e armazenar alimentos, ou com a placa de metal para cima, para descongelar alimentos. Coloque os alimentos na bandeja e feche completamente a gaveta.
- 2 Seleccione o botão **ExpressThaw™ (Descongelação Expressa)** , **ExpressChill™ (Arrefecimento Expresso)** ou **SelectTemp™ (Seleção de Temperatura)** . O mostrador e a luz indicadora **SET** acender-se-ão. Prima levemente o botão até que a luz indicadora apareça próxima ao ajuste desejado. Utilize o diagrama para determinar o melhor ajuste a ser utilizado.

- Para interromper uma função antes que esteja finalizada, prima levemente o botão desta função até que nenhuma opção esteja seleccionada e o mostrador esteja desligado.

- Durante a execução da função **ExpressThaw™** e **ExpressChill™**, o mostrador nos controlos fará a contagem regressiva do tempo restante no ciclo.

- Após a finalização do ciclo da função **ExpressThaw™**, a gaveta retornará ao ajuste **MEAT (CARNE)** (-1°C) para ajudar a preservar os alimentos descongelados até serem utilizados.

- A temperatura real mostrada na gaveta **CustomCool™** pode variar ligeiramente da temperatura **SET**, conforme a utilização e o ambiente de funcionamento.

NOTA: Por razões de segurança alimentar, é recomendado que os alimentos sejam embrulhados em folhas de plástico quando a função **ExpressThaw™ (Descongelação Expressa)** for utilizada. Isto ajudará a conter os sucos das carnes e a melhorar o desempenho da descongelação.

Sobre a função CustomCool™. (em alguns modelos)

Diagrama da Função CustomCool™

NOTA: Os resultados podem variar conforme a embalagem, a temperatura inicial e outras características dos alimentos.

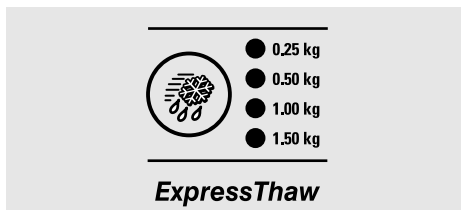

0,25 kg (4 horas)

- Hambúrgueres (0,25 kg)
- Filet mignon embrulhado individualmente (0,25 kg)

0,50 kg (8 horas)

- Peitos de galinha (0,5 kg)
- Picadinho de carne (0,5 kg)
- Bife (0,5 kg)

1,0 kg (10 horas)

- Peitos de galinha (1,0 kg)
- Picadinho de carne (1,0 kg)
- Bife (1,0 kg)

1,50 kg (12 horas)

- Peitos de galinha (1,5 kg)
- Picadinho de carne (1,5 kg)
- Bife (1,5 kg)



15 minutos

- 1 lata de bebida (355 ml)
- 2 sucos de caixinha (175–240 ml cada)

30 minutos

- 2 a 6 latas de bebida (355 ml cada)
- 2 garrafas plásticas de bebida de 590 ml
- 4 a 6 sucos de caixinha (175–240 ml cada)
- 3 pacotes de suco de folha de alumínio

- Vinho (garrafa de 750 ml)

45 minutos

- 2 litros de bebida
- 1,9 litro de suco
- Gelatina – 1 pacote

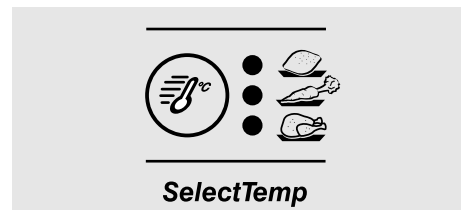

Ajuste Cítrico (6°C)

- Laranjas, limões, limas, abacaxi, melão cantalupo
- Feijões, pepinos, tomates, pimentas, beringela, abóbora

Ajuste Safra (1°C)

- Morangos, framboesas, kiwi, peras, cerejas, amoras, uvas, ameixas, nectarinas, maçãs
- Aspargos, brócolis, milho, cogumelos, espinafre, couve-flor, couve, cebolinha, beterraba, cebolas

Ajuste Carne (-1°C)

- Carne, peixe e aves crus

Sobre o filtro de água.

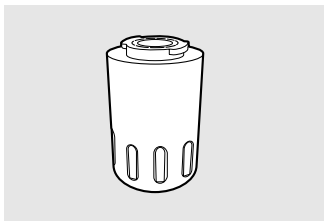

Cartucho do filtro de água

(em alguns modelos)

O cartucho do filtro de água encontra-se no canto superior posterior direito do compartimento do frigorífico.

Quando trocar o filtro

Há uma luz indicadora para a substituição do cartucho do filtro de água no dispensador. Esta luz tornar-se-á laranja para indicar que em breve será necessária a troca do filtro.

O cartucho do filtro deve ser substituído quando a luz indicadora de substituição tornar-se vermelha, ou quando o fluxo de água para o dispensador de água ou de gelo diminuir.

Instalação do cartucho do filtro

- 1 Para trocar o cartucho, primeiro remova o filtro velho rodando-o devagar para a esquerda. **Não** puxe o filtro para baixo. Pode ocorrer que pingue um pouco de água.
- 2 Encha o cartucho novo com água da pia para permitir um fluxo melhor do dispensador imediatamente após a instalação.
- 3 Alinhe a seta no cartucho com o suporte do cartucho, e coloque o topo do novo cartucho dentro do suporte. **Não** o empurre para dentro do suporte.

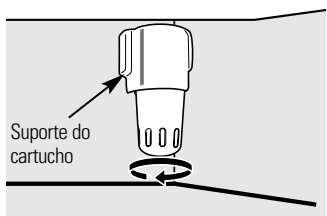

Coloque o topo do cartucho dentro do suporte do cartucho e rode-o lentamente para a direita.

Rode o cartucho do filtro devagar para a direita até parar. **NÃO APERTE DEMASIADO.** Ao rodar o cartucho, este se ajustará automaticamente na posição. O cartucho rodará cerca de 1/4 de volta.

- 4 Deixe escorrer água do dispensador durante três minutos (cerca de seis litros) para limpar o sistema e evitar salpicos.
- 5 Prima e mantenha premido o botão **RESET WATER FILTER (REINICIAR FILTRO DE ÁGUA)** no dispensador durante três segundos.

NOTA: Um cartucho de filtro recém-instalado pode **ocasionar salpicos de água** no dispensador.

Válvula de desvio do filtro

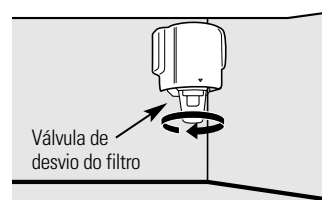

É necessário utilizar a válvula de desvio do filtro quando um cartucho de filtro novo não estiver disponível. O dispensador de água e o dispensador de gelo não funcionarão sem o filtro ou sem que a válvula de desvio do filtro esteja activada.

Filtros de substituição:

Para encomendar cartuchos de filtro adicionais, entre em contacto com o seu fornecedor local.

Sobre as portas do frigorífico.

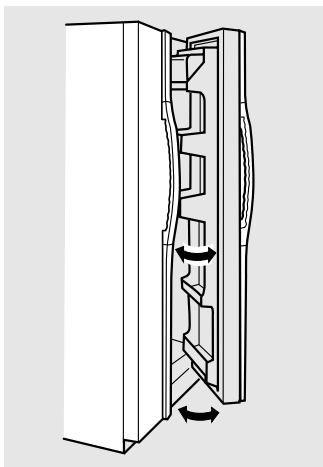

Quando a porta estiver parcialmente aberta, fechar-se-á automaticamente.

Além desta posição de **parada**, a porta permanecerá aberta.

As portas do frigorífico

As portas do frigorífico podem parecer diferentes de outras portas de frigorífico a que está acostumado. A função especial de abertura e fechamento das portas assegura que as portas fechar-se-ão completamente e permanecerão seguramente vedadas.

Ao abrir e fechar as portas, notará a existência de uma posição de **parada**. Se a porta estiver aberta além desta posição, permanecerá aberta para permitir que os alimentos sejam colocados e retirados mais facilmente. Quando a porta estiver parcialmente aberta, ela fechar-se-á automaticamente.

A resistência que se nota na posição de **parada** reduzir-se-á quando a porta estiver carregada com alimentos.

Sobre as prateleiras e recipientes.

Nem todas as funções são encontradas em todos os modelos.



Recipiente do frigorífico

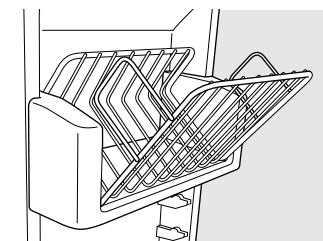

Recipiente inclinado para fora do congelador

Recipientes da porta do frigorífico e recipientes inclinados para fora da porta do congelador

Recipientes grandes

Os recipientes maiores da porta do frigorífico e os recipientes inclinados para fora da porta do congelador são ajustáveis.

Para remover: Levante a parte da frente do recipiente directamente para cima, e em seguida suspenda-o e retire-o.

Para recolocar ou relocar: Encaixe a parte de trás do recipiente nos suportes moldados da porta. Em seguida empurre para baixo a parte da frente do recipiente. O recipiente ficará preso no lugar.

Recipientes pequenos

Para remover: Suspenda a parte da frente do recipiente directamente para cima, e então retire-o.

Para recolocar: Posicione o recipiente sobre os suportes moldados retangulares na porta. Em seguida deslize o recipiente para baixo na direcção dos suportes para prendê-lo no lugar.

O ajustador ajuda a evitar que pequenos produtos armazenados na prateleira da porta inclinem-se, transbordem ou deslizem. Coloque um dedo em cada lado do ajustador próximo à parte de trás e mova-o para frente e para trás para ajustá-lo conforme o necessário.

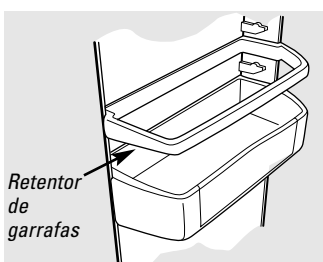

Retentor de garrafas

Retentor de garrafas

Os retentores de garrafas são ajustáveis e evitam que produtos altos se inclinem.

Para remover: Suspenda a parte da frente do retentor directamente para cima, e então levante-o para removê-lo.

Para recolocar ou relocar: Encaixe a parte de trás do retentor de garrafas nos suportes moldados na porta. Em seguida, empurre para baixo a parte da frente do retentor de garrafas.

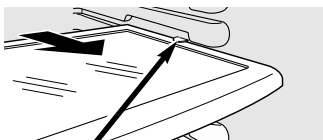

Prima a lingüeta e deslize a prateleira para fora para removê-la

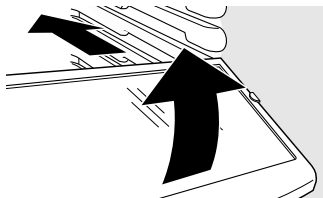

Prateleira que desliza para fora, à prova de transbordamentos

A prateleira à prova de transbordamentos, que desliza para fora, permite alcançar produtos colocados atrás de outros produtos. As bordas especiais foram projectadas para ajudar a evitar que eventuais transbordamentos respinguem nas prateleiras inferiores.

Para remover:

Deslize a prateleira para fora até que ela atinja a posição de parada, e em seguida prima a lingüeta e deslize a prateleira directamente para fora.

Para recolocar ou relocar:

Alinhe a prateleira com os suportes e deslize-a para o seu lugar. A prateleira pode ser

reposicionada quando a porta estiver aberta num ângulo de 90° ou mais. Para reposicionar a prateleira, deslize a prateleira para além das posições de parada e mova-a em ângulo para baixo. Deslize a prateleira para baixo até a posição desejada, alinhe-a com os suportes, e deslize-a até o seu lugar.

Certifique-se de ter empurrado as prateleiras completamente para dentro do seu lugar antes de fechar a porta.

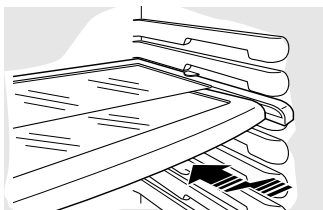

Prateleira QuickSpace™

Esta prateleira divide-se ao meio e desliza para baixo de si para permitir a armazenagem de produtos altos na prateleira debaixo.

Esta prateleira pode ser removida e recolocada ou relocada da mesma maneira que as

prateleiras à prova de transbordamento, que deslizam para fora.

Em alguns modelos, esta prateleira não pode ser utilizada na posição mais inferior.

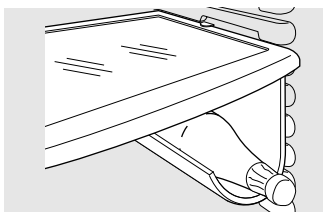

Porta-bebidas removível

O porta-bebidas foi projectado para segurar uma garrafa ao lado. Pode ser preso a qualquer uma das prateleiras que deslizam para fora.

Para instalar:

- 1 Alinhe a parte maior das ranhuras no topo do porta-bebidas, com as lingüetas sob a prateleira.
- 2 Em seguida, deslize o porta-bebidas para trás, e prenda-o no lugar.

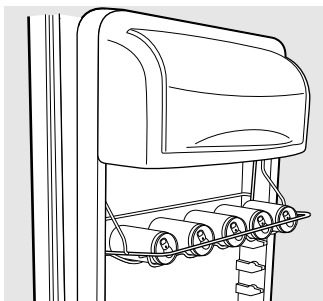
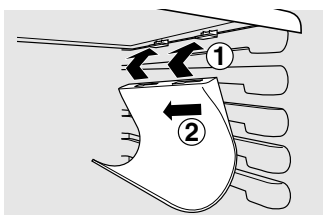

Porta-vinho/bebidas da porta (em alguns modelos)

Este porta-bebidas tem capacidade para até 5 latas, uma garrafa de vinho ou uma garrafa de dois litros de refrigerante.

O porta-bebidas fica dependurado dos dois lados do compartimento de laticínios.

Para removê-lo:

- 1 Esvazie o porta-vinho/bebidas.
- 2 Segurando a base do compartimento de laticínios, erga a parte da frente directamente para cima, e então levante para cima e para fora.
- 3 Para separar o porta-bebidas do compartimento de laticínios, puxe os arames laterais dos buracos em ambos os lados do compartimento de laticínios.

Para recolocá-lo:

- 1 Prenda o porta-bebidas novamente aos lados do compartimento de laticínios.
- 2 Engate o lado posterior do porta-bebidas aos suportes moldados da porta. Então empurre o lado frontal do porta-bebidas para baixo. O porta-bebidas ficará preso no lugar.

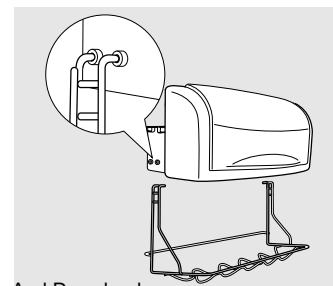

Sobre as prateleiras e recipientes.

Nem todas as funções são encontradas em todos os modelos.

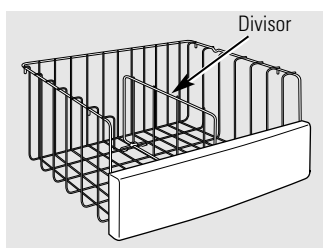

Cestas da arca frigorífica

Para remover, empurre a cesta completamente até a parte de trás do congelador. Suspenda-a até que os pinos da parte de trás estejam desencaixados. Levante em seguida a cesta inteira e puxe-a para fora.

O **divisor** pode ser utilizado para organizar pacotes de alimentos. Para grandes pacotes, simplesmente dobre para baixo o divisor.

Certifique-se de empurrar as cestas completamente de volta à parte de trás antes de fechar a porta.

ATENÇÃO: Pode ocorrer um desempenho inferior se as cestas do congelador não forem utilizadas. A armazenagem de produtos no congelador sem a utilização das cestas pode resultar em um desempenho inferior da temperatura, devido à uma circulação de ar restrita no interior do compartimento do congelador.

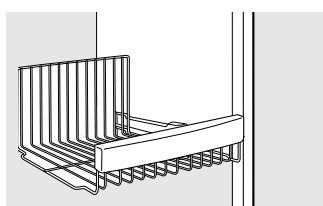

Cestas do congelador

Para remover, deslize as cestas até a posição de **parada**, suspenda a parte da frente para além da posição de **parada**, e em seguida deslize para fora.

Certifique-se de empurrar as cestas completamente de volta à parte de trás antes de fechar a porta.

ATENÇÃO: Pode ocorrer um desempenho inferior se as cestas do congelador não forem utilizadas. A armazenagem de produtos no congelador sem a utilização das cestas pode resultar em um desempenho inferior da temperatura, devido à uma circulação de ar restrita no interior do compartimento do congelador.

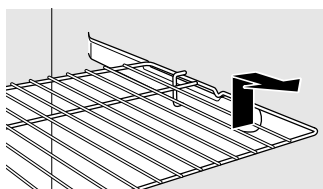

Prateleiras do congelador que deslizam para fora

Para remover, deslize as prateleiras até a posição de **parada**, suspenda a parte da frente para além da posição de parada, e em seguida deslize para fora.

Certifique-se de empurrar as prateleiras completamente de volta à parte de trás antes de fechar a porta.

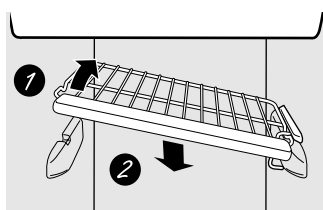

Prateleiras fixas do congelador

Há dois tipos de prateleiras fixas no congelador:

Para remover este tipo de prateleira:

- 1 Erga a prateleira no lado direito.
- 2 Retire a prateleira.

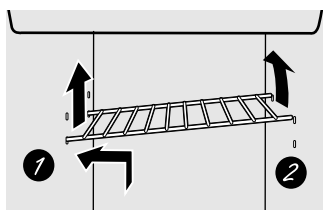

Para remover este tipo de prateleira:

- 1 Erga o lado esquerdo da prateleira e deslize-o para a esquerda até o centro dos suportes da prateleira.
- 2 Gire o lado direito da prateleira para cima e para fora dos suportes da prateleira.

Sobre o compartimento do congelador.

Para carregar do compartimento do congelador

Carregue o compartimento de maneira que pelo menos 15 mm de espaço permaneça livre entre as pilhas de pacotes e de 15 mm a 25 mm de espaço entre o topo de qualquer pilha e qualquer prateleira ou cesta acima. Os pacotes podem ficar pendurados sobre a parte da frente das prateleira, mas devem permanecer a 15 mm das portas.

- Os alimentos a serem congelados não devem ser colocados em contacto directo com os alimentos armazenados. Se os alimentos tiverem de ser congelados diariamente, pode ser necessário reduzir a quantidade a ser congelada.
- Se for necessário congelar uma certa quantidade de alimentos, ajuste o controlo do congelador na sua posição mais fria. Depois que os alimentos tiverem sido congelados, reajuste o controlo do congelador na sua posição inicial.
- Os alimentos são congelados mais rapidamente nas três prateleiras do meio do compartimento do congelador, e mais

devagar nas prateleiras da porta do congelador.

- Não armazene alimentos de congelação comercial rápida mais tempo do que o tempo recomendado pelos fabricantes dos alimentos.
- Se a alimentação eléctrica for desligada do aparelho por um longo período de tempo, ou se o sistema de refrigeração falhar, não abra as portas, a não ser quando isto for absolutamente necessário. Quando isto for necessário, feche-as o mais rapidamente possível, para que a comida congelada permaneça congelada o máximo de tempo possível.
- As prateleiras de armazenagem da porta do congelador marcadas com uma etiqueta de duas estrelas são apropriadas apenas para a armazenagem de alimentos previamente congelados.

Bebidas efervescentes não devem ser armazenadas no compartimento do congelador.

Desempenho do congelador

A classificação deste frigorífico/congelador numa avaliação de desempenho total é de “quatro estrelas” **★★★★**.

O desempenho do congelador é classificado por ratings de estrelas definidos pelos PADRÕES ISO 8561 RESUMIDOS ABAIXO:

CÓDIGO	TEMPERATURA DE CONGELAÇÃO DA CARGA (TEMPERATURA DOS ALIMENTOS)
*	Abaixo de -6°C.
**	Abaixo de -12°C.
*** ou ****	Abaixo de -18°C.

Contudo, as áreas limitadas a seguir têm um rating de duas estrelas, conforme permitido pelo padrão:

Modelos	Localização das ** prateleiras do congelador
21 e 23	Cesta inferior do congelador, parte inferior das duas prateleiras da porta, e prateleira superior da porta do congelador.
25	Prateleira acima do balde de gelo, prateleira superior da porta do congelador e parte inferior das duas prateleiras da porta.
27	Prateleira acima do balde de gelo, prateleira superior da porta do congelador e parte inferior das duas prateleiras da porta.
29	Parte inferior das duas prateleiras superiores da porta do congelador.
23 SEM DISPENSADOR	Parte inferior da prateleira superior da porta do congelador.
23 DISPENSADOR (CUBOS E ESMAGADO)	Parte inferior das três prateleiras da porta.

Sobre os compartimentos e gavetas.

Nem todas as funções são encontradas em todos os modelos.

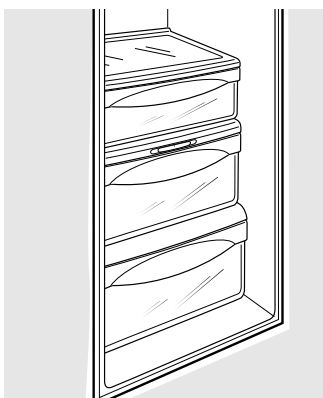

Compartimentos de frutas e vegetais

O excesso de água que pode acumular-se na parte inferior das gavetas deve ser secado.

Em alguns modelos a gaveta inferior possui uma cobertura que desliza para trás quando a gaveta é aberta. Isso permite um acesso pleno à gaveta. Quando a gaveta é fechada, a cobertura deslizará para a frente para a sua posição original.



Compartimentos de humidade ajustável

Deslize o controlo completamente até a posição de ajuste ☼ (alta) para obter o alto grau de humidade recomendado para a maioria dos vegetais.

Deslize o controlo completamente até a posição de ajuste ☾ (baixa), para obter o baixo grau de humidade recomendado para a maioria das frutas.

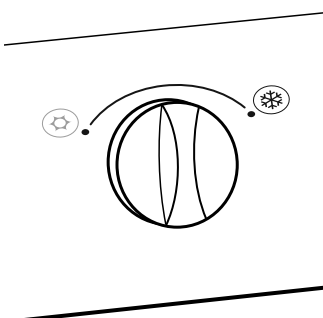

Gaveta de carne conversível

A gaveta de carne conversível possui um ducto de ar frio próprio que permite que uma corrente de ar frio flua do compartimento do congelador para a gaveta.

O controlo de temperatura variável regula o fluxo de ar desde o Climate Keeper™ (dispositivo de manutenção do clima).

Ajuste o controlo para a posição de ajuste ❄ (mais frio) para armazenar carnes frescas.

Ajuste o controlo para a posição de ajuste ☀ (frio) para converter a gaveta à temperatura normal do frigorífico e proporcionar um espaço extra de armazenagem de vegetais. O ducto de ar frio é desligado. Podem ser seleccionados ajustes variáveis entre estes dois extremos.

Sobre a remoção dos compartimentos.

Nem todas as funções são encontradas em todos os modelos.

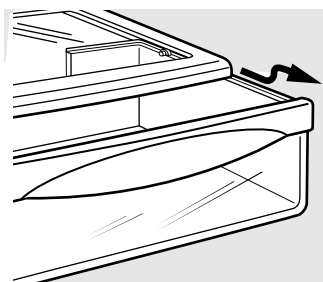

Remoção dos compartimentos

Os compartimentos superiores podem ser removidos facilmente puxando-se a gaveta directamente para fora e suspendendo a gaveta para cima e além da posição de **parada**.

Se a porta impedir a retirada das gavetas, tente primeiro remover os recipientes das portas. Se isso não fornecer espaço suficiente, será necessário fazer rolar o frigorífico para a frente até que a porta abra o suficiente para que seja possível deslizar as gavetas para fora. Em alguns casos, será necessário mover o frigorífico para a esquerda ou para a direita, ao mesmo tempo em que é empurrado para fora.

Para remover o compartimento inferior:

- 1 Puxe a porta para fora até a posição de parada.
- 2 Erga a parte frontal da gaveta para cima e para fora do arame de suporte.

- 3 Erga a parte de trás da gaveta para cima e para fora.

Para recolocar o compartimento inferior:

- 1 Coloque a parte posterior da gaveta sobre o arame de suporte. Certifique-se de que o arame de suporte encaixa-se dentro das ranhuras na parte posterior da gaveta.
- 2 Desça a parte frontal da gaveta sobre o arame de suporte.
- 3 Puxe a parte inferior do arame de suporte para a frente até que o arame encaixe com um estalo dentro da ranhura localizada na parte inferior da gaveta.

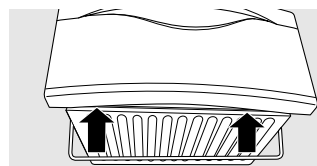

Encaixe o arame na ranhura.

Sobre o dispensador automático de gelo.

Um frigorífico recém-instalado pode levar de 12 a 24 horas para começar a fabricar gelo.

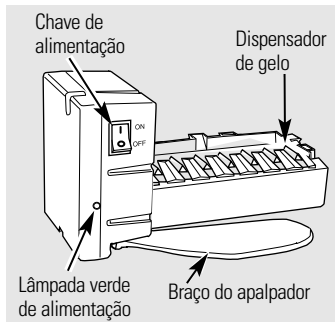

Dispensador automático de gelo

O dispensador de gelo produz sete cubos de gelo por ciclo—aproximadamente 100 a 130 cubos em um período de 24 horas—dependendo da temperatura do compartimento do congelador, da temperatura ambiente, do número de portas abertas e de outras condições de utilização.

Para acessar o dispensador de gelo: Puxe a prateleira sobre a gaveta de gelo directamente para fora. Certifique-se sempre de recolocar a prateleira.

Se o frigorífico entrar em funcionamento antes da conexão de água ser feita ao dispensador de gelo, ajuste a chave de alimentação na posição **0**.

Quando o frigorífico for conectado com o fornecimento de água, ajuste a chave de alimentação na posição **I**.

Ouvir-se-á um som de zumbido a cada vez que o dispensador de gelo encher-se de água.

O dispensador de gelo encher-se-á de água ao esfriar até -10°C . Um frigorífico recém-instalado pode levar de 12 a 24 horas para começar a fabricar cubos de gelo.

Jogue fora os primeiros lotes de gelo para permitir que o sistema de fornecimento de água flua livremente.

Certifique-se de que nada interfere com o ritmo do braço do apalpador.

Quando o recipiente estiver cheio até o nível do braço do apalpador, o dispensador de gelo interromperá a produção de gelo. É normal que vários cubos apresentem-se unidos.

Se o gelo não for utilizado frequentemente, os cubos de gelo antigos tornar-se-ão opacos, terão um sabor rançoso e encolherão.

Se os cubos de gelo ficarem presos no dispensador de gelo, a luz verde de alimentação eléctrica piscará. Para corrigir isto, ajuste a chave de alimentação na posição **0** e remova os cubos. Ajuste a chave de alimentação na posição **I** para reiniciar o dispensador de gelo. Após o dispensador de gelo ter sido ligado novamente, haverá um atraso de cerca de 45 minutos antes que o dispensador de gelo reinicie o funcionamento.

NOTA: Em residências onde a pressão hidráulica é abaixo da média, pode ocorrer que o dispensador de gelo passe por vários ciclos ao produzir um único lote de gelo.

ATENÇÃO: Conectar apenas ao fornecimento de água potável. **A instalação do dispensador de gelo deve ser realizada por um técnico de serviços certificado.**

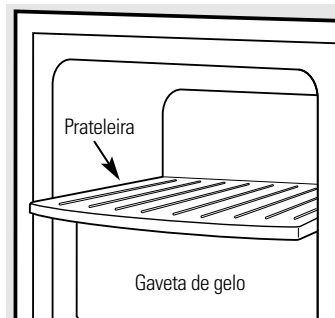

Puxe a prateleira de gelo superior directamente para fora para acessar o dispensador de gelo. Certifique-se de recolocar sempre a prateleira. A prateleira pode ser utilizada para armazenagem.

Gaveta de armazenagem de gelo

Para ter acesso ao gelo, puxe a gaveta para a frente.

Para remover a gaveta, puxe a gaveta directamente para fora, e suspenda-a ao passar além da posição de **parada**.



Sobre o dispensador de gelo e água. (em alguns modelos)



Prateleira de transbordamento

Para utilizar o dispensador

Selecione **CUBED ICE (GELO EM CUBOS)** , **CRUSHED ICE (GELO ESMAGADO)**  ou **WATER (ÁGUA)** .

Pressione o copo suavemente de encontro ao topo da alavanca do dispensador.

A prateleira de transbordamento não possui um dispositivo de autodrenagem. Para reduzir as manchas causadas pela água, a prateleira e sua grade devem ser limpas regularmente.

Se nenhuma água for dispensada quando o frigorífico for instalado pela primeira vez, pode haver ar no sistema de fornecimento de água. Pressione a alavanca do dispensador durante pelo menos dois minutos para remover o ar aprisionado do sistema de fornecimento de água e para encher o sistema de água. Para lavar as impurezas no sistema de fornecimento de água, jogue fora os primeiros seis copos cheios de água.

CUIDADO: Nunca coloque os dedos ou quaisquer objectos na abertura de descarga do esmagador de gelo.

Para trancar o dispensador (em alguns modelos)

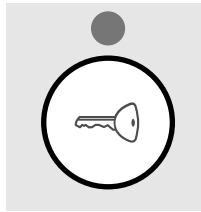

Prima o botão **LOCK CONTROL (TRANCAR CONTROLLO)** durante três segundos para trancar o dispensador e o painel de controlo. Para destrancar, prima e mantenha premido o botão novamente durante três segundos.

Luz do dispensador (em alguns modelos)

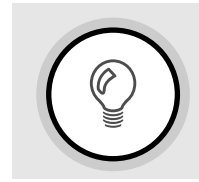

Este botão liga e desliga a **luz noturna** do dispensador. A luz também se acende quando a alavanca do dispensador é pressionada. Se esta lâmpada queimar-se, deve ser substituída por uma lâmpada de no máximo 6 W e 12 V.

Alarme da porta (em alguns modelos)

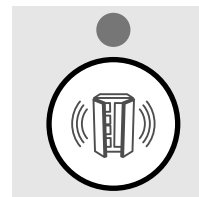

Para ajustar o alarme, prima este botão até que a luz do indicador se acenda. Este alarme soará se qualquer das portas ficar aberta por mais de três minutos. A luz se apaga e o alarme cessa quando as portas são fechadas.

Factos importantes sobre o dispensador

- Não adicione gelo de bandejas ou sacos à gaveta de armazenagem. O gelo poderá não ser esmagado ou dispensado correctamente.
- Evite encher os copos com gelo em demasia, e a utilização de copos estreitos. O gelo empurrado pode obstruir a via de escoamento ou fazer com que a porta de escoamento fique fechada por congelação. Se o gelo está a obstruir a via de escoamento, desobstrua-a com uma colher de madeira.
- Bebidas e alimentos não devem colocados na gaveta de armazenagem de gelo para um arrefecimento rápido. Latas, garrafas ou pacotes de alimentos na gaveta de armazenagem podem obstruir o dispensador de gelo ou o transportador.
- Para evitar que o gelo dispensado caia para fora do copo, coloque o copo cerca da abertura do dispensador, mas sem tocá-la.
- Pode ocorrer que seja dispensado algum gelo esmagado, mesmo que **CUBED ICE (GELO EM CUBOS)** tenha sido seleccionado. Isso ocorre ocasionalmente quando alguns cubos dirigem-se acidentalmente para o esmagador.
- Após o gelo esmagado ter sido dispensado, um pouco de água pode pingar da via de escoamento.
- Ocasionalmente pode formar-se uma pequena porção de neve na porta, na via de escoamento. Esta condição é normal e ocorre usualmente quando o gelo esmagado é dispensado repetidamente. A neve evaporará logo em seguida.

CUIDADO: Alguns produtos, tais como gelos de água, não devem ser consumidos muito frios.

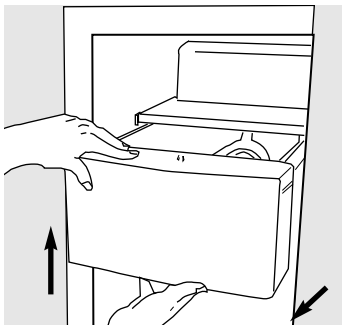

Gaveta de armazenagem de gelo nos modelos de dispensador

Para remover:

Ajuste a chave de alimentação do dispensador de gelo na posição **0 (desligado)**. Puxe a gaveta directamente para fora e em seguida suspenda-a para além da posição de **parada**.

Para recolocar:

Quando recolocar a gaveta, certifique-se de pressioná-la firmemente no lugar. Se não conseguir empurrá-la completamente, remova-a e rode o mecanismo impulsor 1/4 de volta. Em seguida empurre novamente a gaveta de volta no lugar.

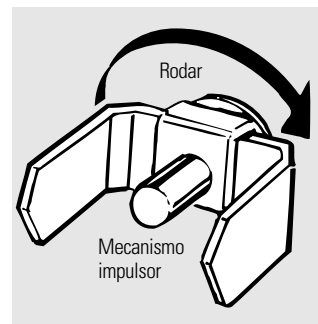

Manutenção e limpeza do frigorífico.

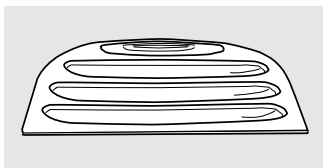

Área de gotejamento do dispensador

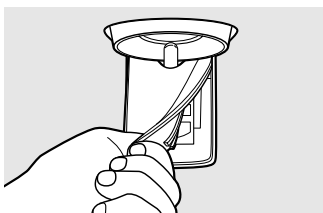

Remoção da alavanca do dispensador (em alguns modelos)

Limpeza exterior

A área de gotejamento do dispensador, abaixo da grade, deve ser secada. A água deixada nesta área pode deixar depósitos. Remova os depósitos adicionando vinagre não-diluído ao poço.

Enxague até que os depósitos desapareçam ou se soltem o suficiente para serem removidos com a lavagem.

Alavanca do dispensador (nos modelos com dispensador). Antes de limpar, abra parcialmente a porta do congelador, para evitar a dispensa de água ou gelo durante a limpeza. Nos modelos com uma alavanca de dispensador, a alavanca pode ser removida antes da limpeza. Simplesmente destaque a alavanca da parede traseira do dispensador. Limpe a alavanca com uma solução de água quente e bicarbonato de sódio – cerca de 15 ml de bicarbonato de sódio para 1 litro de água. Enxague cuidadosamente e seque. Para recolocar a alavanca, enfie as pontas da

alavanca nas ranhuras na parede traseira do dispensador. Certifique-se de que o topo da alavanca fique atrás do rebordo do dispensador.

Pegadores e remates da porta. Limpe com um pano humedecido com água e sabão. Seque com um pano macio.

Mantenha limpas as partes externas. Esfregue com um pano limpo levemente humedecido com cera para aparelhos de cozinha ou com um detergente líquido de louça suave. Seque e lustre com um pano limpo e macio.

Não esfregue o frigorífico com um pano de pratos manchado ou uma toalha molhada, que podem deixar resíduos que corroem a pintura. Não utilize esponjas branqueadoras, limpadores em pó, lixívia ou limpadores que contenham lixívia, porque estes produtos podem arranhar e enfraquecer o acabamento da pintura.

Limpeza do interior

Para evitar odores, deixe uma caixa de bicarbonato de sódio aberta nos compartimentos do congelador e do frigorífico.

Desligue o frigorífico antes da limpeza. Se isto não for prático, remova o excesso de humidade da esponja ou do pano utilizados quando limpar em torno de chaves, lâmpadas e controlos.

Utilize uma solução de água quente e bicarbonato de sódio—cerca de 15 ml de bicarbonato de sódio para um litro de água. Isto limpará e também neutralizará os odores. Enxague e esfregue para secar.

A utilização de qualquer outra solução de limpeza diferente da recomendada, especialmente as que contêm destilados de petróleo, podem causar rachaduras ou danos no interior do frigorífico.

Evite limpar prateleiras de vidro frias com água quente, pois a extrema diferença de temperatura pode fazer com que se quebrem. Manuseie cuidadosamente as prateleiras de vidro. Uma colisão contra um vidro temperado pode fazer com que se estilhece.

Não lave nenhuma peça plástica do frigorífico na máquina de lavar louça.

A bandeja de arrefecer/descongelar pode ser levada à máquina de lavar louça.

Manutenção e limpeza do frigorífico.

Parte traseira do frigorífico

Tenha cuidado ao afastar o frigorífico da parede. Todos os tipos de revestimento de piso podem ser danificados, particularmente os revestimentos acolchoados, e os que possuem superfícies com relevo.

Puxe o frigorífico directamente para a frente e recolque-o no lugar empurrando-o directamente para trás. Mover o frigorífico em uma direcção lateral pode resultar em danos para o revestimento do piso ou para o frigorífico.

Quando empurrar o frigorífico de volta ao lugar, certifique-se de não passar por cima do cabo de alimentação ou da tubulação de fornecimento de água do dispensador de gelo.

Preparação para as férias

Antes de longas férias ou ausências, remova os alimentos e desligue o frigorífico. Limpe o interior com uma solução de bicarbonato de sódio de 15 ml de bicarbonato de sódio para um litro de água. Deixe as portas abertas.

Ajuste a chave de alimentação do dispensador de gelo na posição **0**, e corte o fornecimento de água para o frigorífico.

Se a temperatura ambiente pode cair abaixo de zero, peça a um técnico certificado para drenar o sistema de fornecimento de água, para evitar uma inundação que pode causar sérios danos à residência.

Preparação para uma mudança

Proteja todas as partes soltas, tais como prateleiras e gavetas, prendendo-as com fita adesiva no lugar, para evitar danos.

Quando utilizar um carro de mão para mover o frigorífico, não apóie a parte da frente ou a parte de trás do frigorífico no carro de mão. Isto pode danificar o frigorífico. Apóie o frigorífico apenas nos lados.

Certifique-se de que o frigorífico esteja em uma posição vertical quando for movido.

Troca das lâmpadas.

O ajuste dos controlos na posição 0 (desligado) não corta a alimentação do circuito de iluminação.

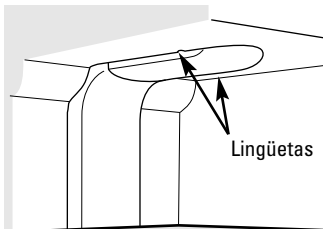

Compartimento do frigorífico – Lâmpada superior

- 1 Retire a ficha do frigorífico da tomada.
- 2 As lâmpadas encontram-se no topo do compartimento, atrás do vidro de protecção. Remova o parafuso na frente do vidro de protecção.
- 3 Para remover o vidro de protecção, prima as lingüetas nos lados do vidro e deslize-o para frente e para fora.
- 4 Após trocar a lâmpada por uma lâmpada do mesmo modelo com um número de watts igual ou menor, recoloque o vidro protector e o parafuso. Quando recolocar o vidro protector, certifique-se de que as lingüetas no lado de trás do vidro protector correspondem às ranhuras no lado de trás da casa do vidro protector.
- 5 Insira novamente a ficha do frigorífico na tomada.

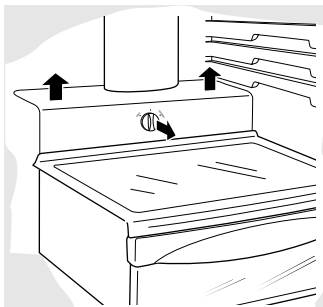

Compartimento do frigorífico – Lâmpada inferior

Esta lâmpada encontra-se sobre a gaveta do topo.

- 1 Retire a ficha do frigorífico da tomada.
- 2 Remova o botão de comando da gaveta de carne conversível, puxando-o directamente para fora.
- 3 Suspenda o vidro protector e puxe-o para fora.
- 4 Após trocar a lâmpada por uma lâmpada do mesmo modelo com um número de watts igual ou menor, recoloque o vidro protector e o botão de comando.
- 5 Insira novamente a ficha do frigorífico na tomada.

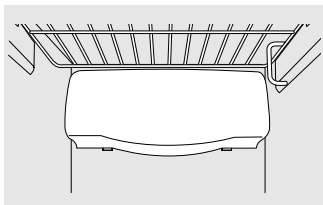

Compartimento do congelador

- 1 Retire a ficha do frigorífico da tomada.
- 2 Remova a prateleira logo acima do vidro protector (será mais fácil remover a prateleira se ela for esvaziada primeiro). Em alguns modelos, será necessário remover um parafuso no topo do vidro protector.
- 3 Para remover o vidro protector, prima-o dos lados, e em seguida suspenda-o para cima e para fora.
- 4 Substitua a lâmpada por uma lâmpada do mesmo modelo com um número de watts igual ou menor, e reinstale o vidro protector. Quando reinstalar o vidro protector, certifique-se de que as lingüetas superiores encaixam-se com segurança no lugar. Recoloque o parafuso (em alguns modelos).
- 5 Reinstale a prateleira e insira novamente a ficha do frigorífico na tomada.

Dispensador

- 1 Retire a ficha do frigorífico da tomada.
- 2 A lâmpada encontra-se no dispensador sob o painel de controlo. Remova a lâmpada rodando-a no sentido anti-relógio.
- 3 Substitua a lâmpada por uma lâmpada do mesmo tamanho e do mesmo número de watts.
- 4 Insira novamente a ficha do frigorífico na tomada.

Remates e painéis decorativos.

Para os modelos Built-in Style (incorporados)

Leia estas instruções completa e cuidadosamente.



Antes de começar

Alguns modelos são equipados com remates que permitem a instalação de painéis nas portas.

Painéis com menos de 6 mm de espessura

Quando instalar painéis de madeira com menos de 6 mm de espessura, será necessário criar um painel de preenchimento, como, por exemplo, um painel de 3 mm de papelão, que será encaixado entre a superfície da porta e o painel de madeira. Se quiser instalar painéis decorativos pré-cortados, os painéis de preenchimento pré-cortados já se encontram no pacote. A espessura conjunta do painel decorativo e do painel de preenchimento deve ser de 6 mm.

Painéis com 6 mm de espessura ou menos máximo 6 mm

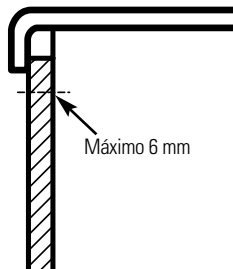

Painéis de 19 mm ou elevados

Podem ser utilizados um painel com design elevado, aparafusado ou colado a um apoio de 6 mm de espessura, ou uma tábua encavada de 19 mm. A parte elevada do painel deve ser trabalhada de maneira a permitir espaços de pelo menos 5,1 cm a partir do lado do pegador, para dar espaço para a ponta dos dedos.

Os painéis com uma espessura maior do que 6 mm, até no máximo 19 mm, devem ter uma espessura de no máximo 6 mm nos últimos 8 mm de perímetro externo.

Limitações de peso para os painéis feitos sob encomenda:

Porta do frigorífico: no máximo 17 kg

Porta do congelador: no máximo 13 kg

Painéis com mais de 6 mm de espessura

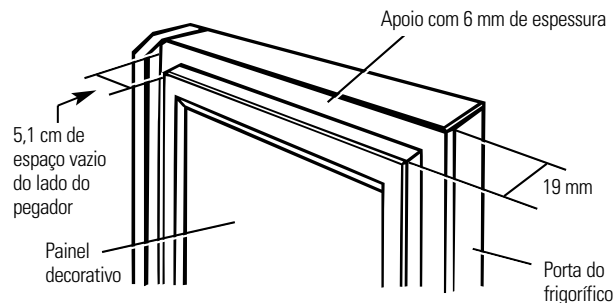
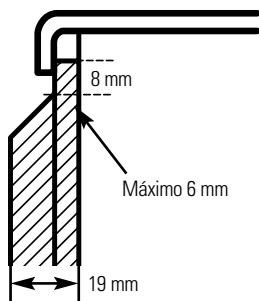

Dimensões para os painéis de madeira feitos sob medida

Painel do frigorífico sem dispensador

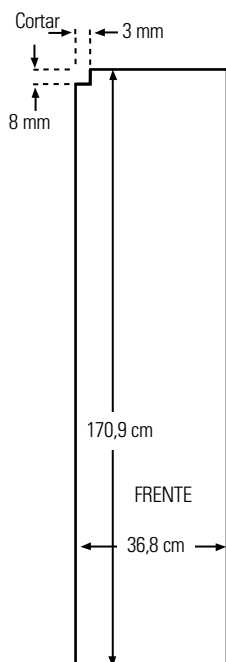

Painel do congelador com dispensador

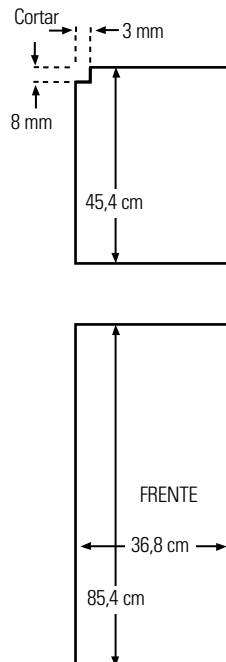

Painel do frigorífico

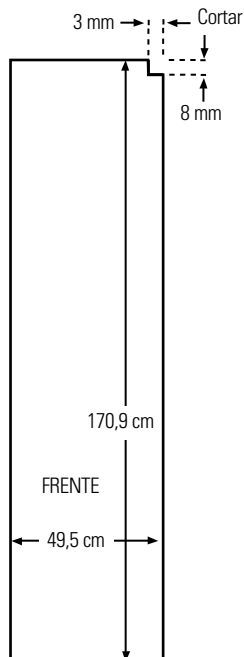

As áreas no topo dos painéis devem ser cortadas dos painéis.

Instalação dos painéis das portas.

Leia estas instruções completa e cuidadosamente.

1 Insira o painel do congelador e o painel do frigorífico.

Empurre cuidadosamente o painel do congelador até que deslize para dentro da ranhura atrás do pegador da porta. Empurre o painel de preenchimento (requerido para alguns painéis de porta) para trás do painel decorativo. Repita o procedimento para o painel do frigorífico.

Se o seu modelo possui um dispensador, este passo aplica-se apenas ao painel do frigorífico e ao painel superior do congelador.

2 Insira o painel inferior do congelador (nos modelos com dispensador).

Empurre cuidadosamente o painel até que ele deslize para dentro da ranhura atrás do pegador da porta.

Empurre o painel de preenchimento (requerido para alguns painéis de porta) para trás do painel decorativo.

3 Prenda o remate superior nas portas do congelador e do frigorífico.

O remate superior pode ser encontrado dentro do compartimento do frigorífico.

cada peça de remate superior. Aperte apenas com a mão. Certifique-se de que o topo de cada painel encaixa-se confortavelmente dentro da borda do remate superior.

Com uma chave Torx T-20, prenda o remate superior ao topo de cada porta, utilizando dois parafusos em

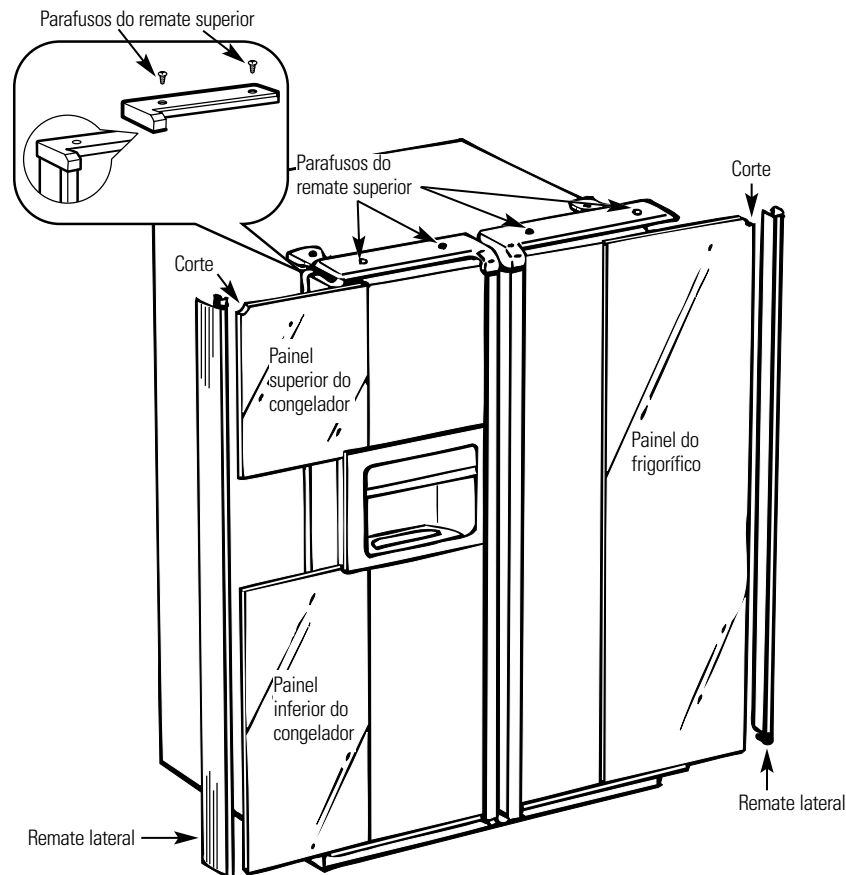

4 *Instale o remate lateral*

Estas peças encontram-se dobradas dentro do pegador do frigorífico.

Não remova a película protectora no exterior do remate lateral até que o remate lateral seja instalado.

Encaixe a parte de baixo do remate lateral sob o remate inferior, conforme a ilustração.

Segure o remate lateral de encontro à superfície anterior dos painéis decorativos e encaixe o painel lateral sob o painel superior. Certifique-se de que o painel lateral encontra-se encaixado correctamente e que a aparência de todos os elementos é satisfatória.

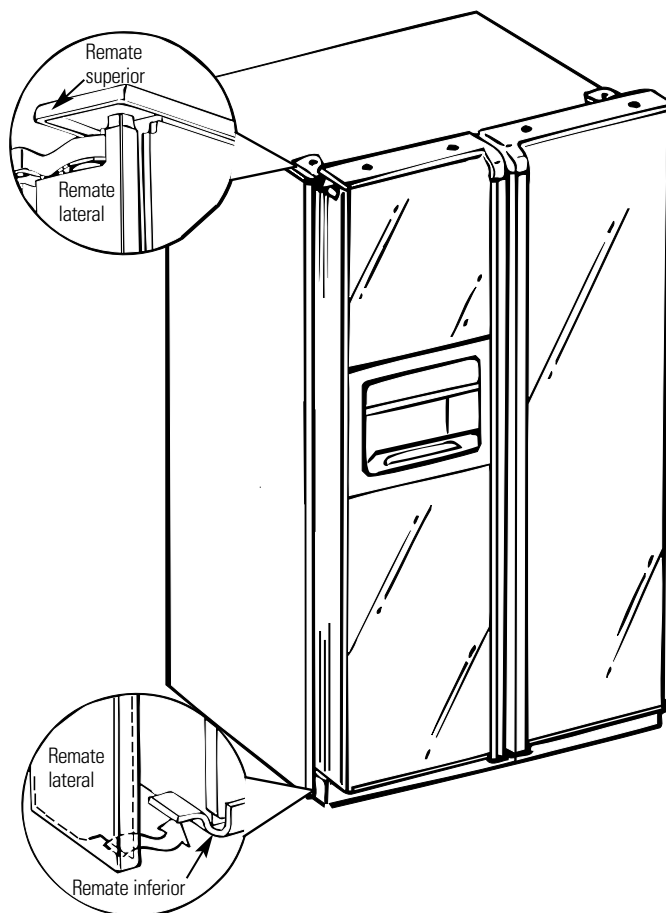

Remover e recolocar das portas.

Quando instalar ou mover o frigorífico, as portas talvez necessitem ser removidas para que o frigorífico possa passar através do vão de uma porta.

Remoção das portas

Certifique-se de que as portas estão fechadas e que o frigorífico encontra-se desligado.

1 Desconecte o sistema de fornecimento de água e o feixe de fios.
Cerca da dobradiça inferior do lado do congelador, empurre os colares do tubo em cada uma das extremidades do acoplamento. Desconecte também o feixe de fios. Puxe o tubo de água e o feixe de fios através do trilho inferior.

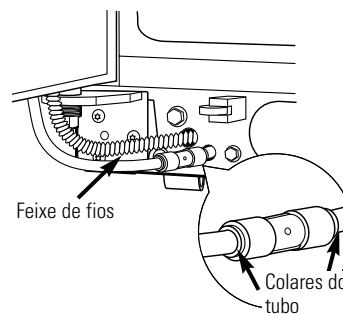

2 Remova a capa das dobradiças e as dobradiças.
Para ter acesso às dobradiças, é necessário remover a capa das dobradiças. Remova a capa agarrando-a pelos lados, próximo à parte de trás da capa. Empurre a capa para trás e então suspenda-a para cima pela parte de trás, e em seguida pela parte da frente.

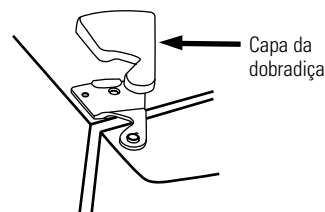

NOTA: NÃO utilize uma chave de fenda para remover a capa. CUIDADO para não quebrar a lingüeta retentora traseira da capa da dobradiça. Remova as dobradiças com o auxílio de uma chave Torx T-20.

3 Remova as portas.
Abra cuidadosamente a porta até um ângulo de 90°. Direcçãoando o tubo de água e o feixe de fios desconectados, suspenda a porta directamente para cima.

NOTA: Se a porta não for suspensa directamente para cima, a dobradiça inferior poderá ser danificada. Coloque as portas sobre uma superfície protegida.

NOTA: Tenha cuidado para não danificar a tubulação de água e o feixe de fios na parte inferior da porta.

NOTA: Não deixe que o conector entre em contacto com o piso, o que poderá danificar o conector. Veja a secção "Recolocação das portas".

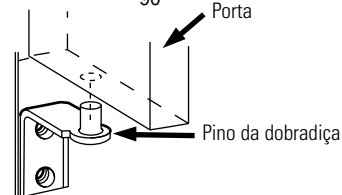
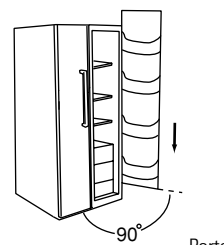

Recolocação das portas

1 Coloque as portas sobre as dobradiças inferiores.
Com a porta em um ângulo de 90°, baixe a porta directamente para baixo até a dobradiça inferior. Feche cuidadosamente a porta.

NOTA: Se a porta não foi baixada directamente sobre a dobradiça inferior, isto poderá danificar a dobradiça.

NOTA: Não deixe que o conector entre em contacto com o piso, o que poderá danificar o conector.

2 Recoloque as dobradiças superiores e as capas das dobradiças.
Reinstale as dobradiças superiores com o auxílio de uma chave Torx T-20. Recoloque as capas das dobradiças. Se as portas não estiverem niveladas, ajuste a dobradiça inferior direita com o auxílio de uma chave-inglesa aberta de 7/16".

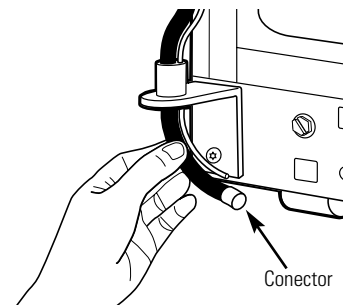

3 Reconecte a tubulação de água e o feixe de fios.
Insira a tubulação de água de volta ao acoplamento, certificando-se de que a tubulação seja empurrada o suficiente para dentro do acoplamento, de maneira que a marca na tubulação não possa mais ser vista. Reconecte o feixe de fios.

4 Abra o fornecimento de água e insira a ficha do frigorífico novamente na tomada.

Instruções de instalação

Frigorífico

Modelos 21, 23, 25, 27 e 29

ANTES DE COMEÇAR

Leia estas instruções completa e cuidadosamente.

- **IMPORTANTE** – Guarde estas instruções para serem utilizadas pelo inspetor local.
- **IMPORTANTE** – Observe todos os códigos e práticas reguladores.
- **Nota para o instalador** – Assegure-se de deixar estas instruções com o consumidor.
- **Nota para o consumidor** – Guarde estas instruções para futura referência.
- **Nível de habilidade** – A instalação deste aparelho requer uma habilidade mecânica básica.
- **Tempo de instalação** – Instalação do frigorífico: 15 minutos.
- É da responsabilidade do instalador que a instalação seja realizada de maneira apropriada.
- Defeitos no produto como resultado de uma instalação inadequada não são cobertos pela garantia.

FORNECIMENTO DE ÁGUA PARA O DISPENSADOR DE GELO (EM ALGUNS MODELOS)

Se o frigorífico possui um dispensador de gelo, este deverá ser conectado a uma tubulação de água fria. Um sistema de fornecimento de água aprovado encontra-se disponível por um custo extra no seu fornecedor local.

Pressão máxima de entrada de água permitida – 8,2 bars

Pressão mínima de entrada de água permitida – 2,8 bars

A instalação do dispensador de gelo deve ser feita por um técnico de serviços certificado.

LOCALIZAÇÃO DO FRIGORÍFICO

- Não instale o frigorífico em um local onde a temperatura desça abaixo de 16°C, porque ele não funcionará com a frequência suficiente para manter as temperaturas adequadas.
- Não instale o frigorífico em um local onde a temperatura suba acima de 37°C, porque ele não terá um desempenho adequado.
- Instale o frigorífico sobre um piso forte o suficiente para suportá-lo totalmente carregado.

VÃOS LIVRES

Deixe os seguintes espaços vazios para uma maior facilidade de instalação, circulação de ar adequada e conexões eléctricas e de encanamentos:

	21' e 23'	25', 27' e 29'
• Lados	4 mm	4 mm
• Topo	25 mm	25 mm
• Atrás	13 mm	25 mm

DIMENSÕES

	29	27	25	23	21
A*	1733 mm	1733 mm	1733 mm	1733 mm	1733 mm
B	908 mm	908 mm	908 mm	908 mm	908 mm
C**	912 mm	879 mm	879 mm	738 mm	738 mm
D	1261 mm	1271 mm	1271 mm	1156 mm	1156 mm
E	1273 mm	1255 mm	1247 mm	1232 mm	1214 mm
F	1051 mm	1093 mm	1099 mm	989 mm	986 mm
G	1386 mm	1381 mm	1381 mm	1361 mm	1355 mm
H	1140 mm	1150 mm	1149 mm	1023 mm	994 mm

* A altura não inclui as dobradiças.

** A profundidade inclui os puxadores.

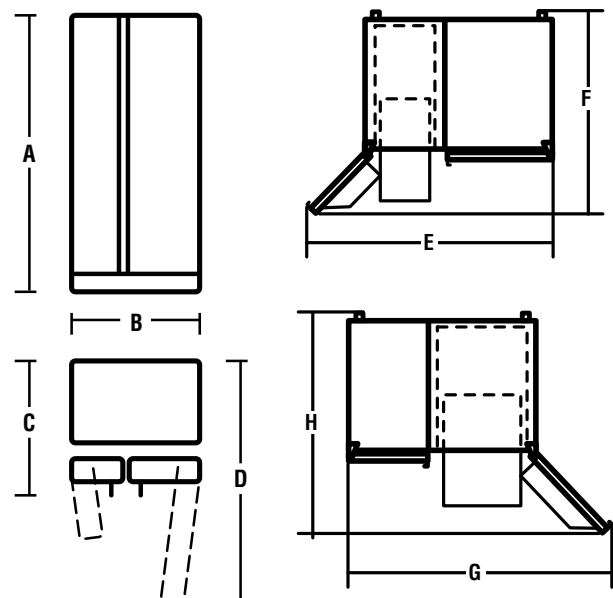

Instruções de Instalação

RODAS

As rodas servem a três propósitos:

- As rodas podem ser ajustadas de maneira que as portas fechem-se facilmente quando abertas pela metade (eleve a parte da frente a cerca de $5/8''$ (16 mm) do piso).
- As rodas podem ser ajustadas para que o frigorífico permaneça firmemente posicionado sobre o piso, e não oscile.
- As rodas permitem afastar o frigorífico da parede, para a limpeza.

Os ajustes finais de nivelamento devem ser realizados após a instalação do frigorífico.

Para ajustar as rodas nos modelos 25', 27' e 29':

- Rode os parafusos de ajuste das rodas **no sentido horário para elevar** o frigorífico, e **no sentido anti-horário para baixá-lo**. Utilize um soquete hexagonal ou uma chave-inglesa de $3/8''$, ou uma chave-inglesa ajustável.

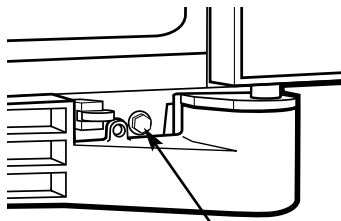

Parafuso de ajuste da roda

Para ajustar as rodas nos modelos 21' e 23':

- 1 Remova a grade da base abrindo as portas, removendo os parafusos em cada extremo, e puxando a grade directamente para fora.
- 2 Rode os parafusos de ajuste das rodas da frente **no sentido horário para elevar** o frigorífico, e **no sentido anti-horário para baixá-lo**. Utilize um soquete hexagonal ou uma chave-inglesa de $3/8''$, ou uma chave-inglesa ajustável.

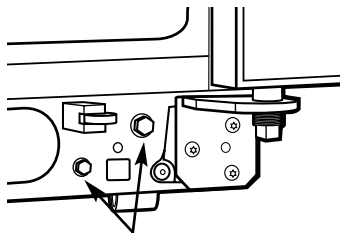

Parafusos de ajuste da roda

- 3 Estes modelos possuem também rodas traseiras ajustáveis para que o frigorífico possa também ser alinhado com os seus gabinetes de cozinha. Utilize uma chave-inglesa de soquete de $5/16''$ com cabo longo para rodar os parafusos **no sentido horário para elevar** o frigorífico, e **no sentido anti-horário para baixá-lo**.
- 4 Recoloque a grade da base.

ALINHAMENTO DAS PORTAS

Após o nivelamento, certifique-se de que a porta do frigorífico esteja $1/16''$ mais alta do que a porta do congelador.

Para alinhar as portas, ajuste a porta do frigorífico.

- 1 Com o auxílio de uma chave-inglesa de soquete de $7/16''$, rode o parafuso de ajuste da porta para a direita para elevar a porta, e para a esquerda para baixá-la (uma saliência de nylon, embutida na rosca do pino, impede o pino de rodar a menos que uma chave-inglesa seja utilizada).
- 2 Após uma ou duas voltas da chave-inglesa, abra e feche a porta do frigorífico e verifique o alinhamento no topo das portas.

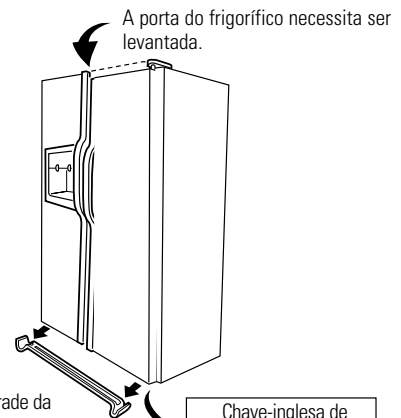

A porta do frigorífico necessita ser levantada.

Para remover a grade da base, abra as portas, remova o parafuso em cada extremo da grade da base, e então puxe a grade directamente para fora.

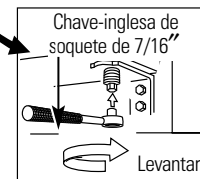

Chave-inglesa de soquete de $7/16''$

Levantar

Instruções de Instalação

DIMENSÕES E ESPECIFICAÇÕES (para os modelos Built-in Style)

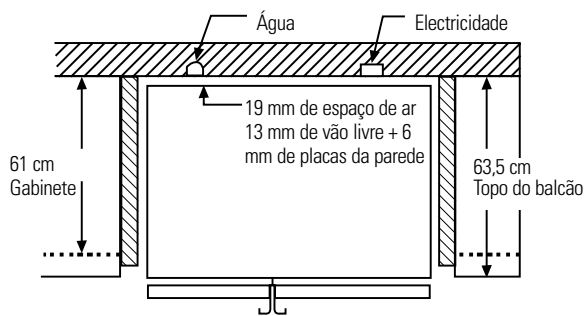
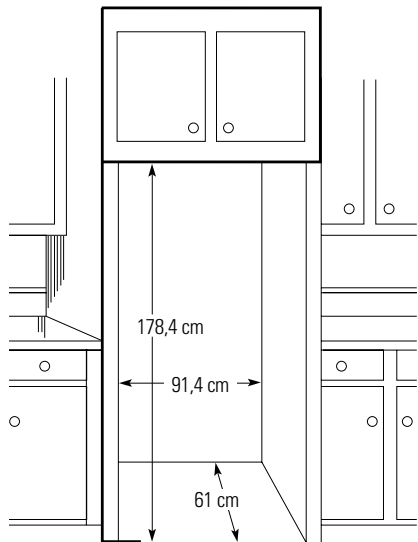

INSTALAÇÃO DO SISTEMA DE FORNECIMENTO DE ÁGUA

ANTES DE COMEÇAR

A instalação do sistema de fornecimento de água não é garantida pelo fabricante do frigorífico ou pelo fabricante do dispensador de gelo. Siga estas recomendações cuidadosamente para minimizar o risco de danos dispendiosos causados pela água.

O chamado “golpe de aríete” (quando a água cria um impacto no interior dos encanamentos) nos encanamentos domésticos pode causar danos às peças do frigorífico e levar ao vazamento da água ou a uma inundação. Chame um encanador certificado para corrigir o “golpe de aríete” antes de instalar o sistema de fornecimento de água no frigorífico.

Para evitar queimaduras e danos no aparelho, não conecte o tubo de água a uma tubulação de água quente.

Se utilizar o seu frigorífico antes de conectar o sistema de fornecimento de água, certifique-se de que a chave de alimentação do dispensador de gelo encontra-se na posição **0 (desligado)**.

Não instale a tubulação do dispensador de gelo em locais onde a temperatura cai abaixo do ponto de congelação.

Quando utilizar qualquer dispositivo eléctrico (como, por exemplo, uma broca eléctrica) durante a instalação, assegure-se de que o dispositivo está isolado ou conectado de maneira a evitar choques eléctricos.

Todas as instalações devem ser realizadas em conformidade com os requisitos das normas de encanamento locais.

A instalação do dispensador de gelo deve ser realizada por um técnico de serviços certificado.

⚠ ATENÇÃO! Conecte apenas a um fornecimento de água potável.

1 CONECTE A TUBULAÇÃO AO FRIGORÍFICO

NOTAS:

- Antes de fazer a conexão ao frigorífico, assegure-se de que o cabo de alimentação do frigorífico não está conectado à tomada de rede eléctrica da parede.
- Recomendamos a instalação de um filtro de água caso o seu fornecimento de água contenha areia ou partículas que possam entupir a tela da válvula de água do frigorífico. Instale o filtro no sistema de fornecimento de água cerca do frigorífico.

1 CONECTE A TUBULAÇÃO AO FRIGORÍFICO (CONT.)

Em alguns modelos, a conexão ao frigorífico no final da tubulação encontra-se localizada do lado de fora da tampa de acesso ao compartimento do compressor. Em outros modelos, a tampa de acesso ao compartimento do compressor precisa ser removida para que seja possível acessar a conexão ao frigorífico na válvula de água.

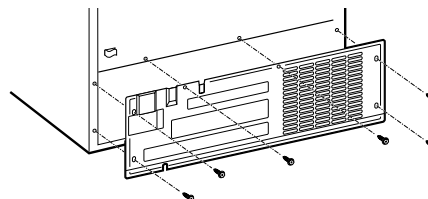

Nos modelos que utilizam a conexão ao frigorífico na válvula de água, remova a tampinha de plástico flexível.

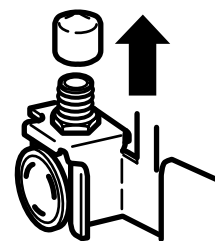

Coloque a porca e a manga no final da tubulação, como mostrado na ilustração.

Insira a ponta da tubulação dentro da conexão da válvula de água tanto quanto possível. Ao mesmo tempo em que segura a tubulação, aperte o encaixe.

Fixe a tubulação no grampo fornecido para mantê-la em uma posição vertical. Pode ser necessário forçar a abertura do grampo.

Uma das ilustrações a seguir deverá parecer-se com a conexão do seu dispensador de gelo.

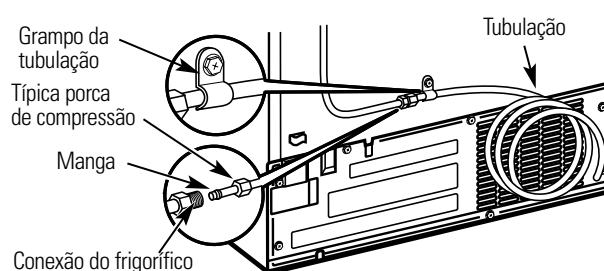
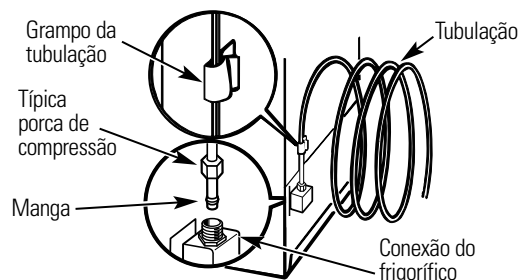

Fixe novamente a tampa de acesso.

Instruções de Instalação

2 LIGUE A ÁGUA E INSIRA A FICHA DO FRIGORÍFICO NA TOMADA

Arranje a serpentina da tubulação de tal maneira que ela não vibre de encontro à parte de trás do frigorífico ou de encontro à parede. Empurre o frigorífico de volta para a parede.

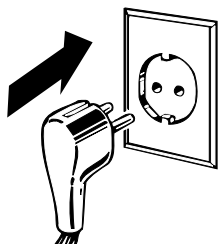

3 LIGUE O DISPENSADOR DE GELO

Ajuste a chave de alimentação do dispensador de gelo para a posição **I**. O dispensador de gelo não começará a funcionar até que atinja a temperatura de operação de -9°C ou abaixo. Então o funcionamento começará automaticamente, caso a chave de alimentação do dispensador de gelo estiver na posição **I**.

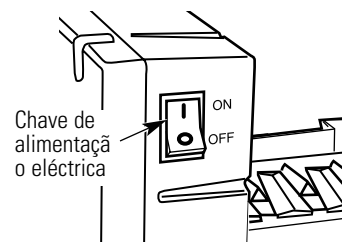

NOTA: Em condições de menor pressão hidráulica, a válvula de água pode ser ligada até três vezes para enviar água suficiente para o dispensador de gelo.

Sons normais de operação.



Os frigoríficos novos soam diferentemente dos frigoríficos velhos.
Os frigoríficos modernos possuem mais funções e utilizam tecnologias mais recentes.

Estás a ouvir o mesmo que eu? Estes sons são normais.

**HAMMMM...
UUUSSH...**

- O novo compressor de alta eficiência pode funcionar mais rapidamente e durante mais tempo do que o do seu velho frigorífico, e poderá pensar que está a ouvir um zumbido de alta intensidade ou um som pulsante durante o seu funcionamento.
- Às vezes o frigorífico funciona por um extenso período, especialmente quando as portas são abertas com frequência. Isto significa que a função **FrostGuard™** está a funcionar para evitar que o congelador queime, e para melhorar a preservação dos alimentos.
- Poderá ouvir um som 'uuusshh' quando as portas se fecham. Isto se deve à equalização da pressão no interior do frigorífico.

VRUMMM!



- Poderá ouvir as ventoinhas rodarem a altas velocidades. Isto ocorre quando o frigorífico é conectado na tomada eléctrica pela primeira vez, quando as portas são abertas com muita frequência ou quando uma grande quantidade de alimentos é adicionada aos compartimentos do frigorífico ou do congelador. As ventoinhas ajudam a manter as temperaturas correctas.
- Se alguma das portas permanecer aberta por mais de três minutos, poderá ouvir as ventoinhas a entrar em operação para arrefecer as lâmpadas.
- As ventoinhas mudam de velocidade de maneira a proporcionar um arrefecimento ideal e economia de energia.
- Poderá ouvir a ventoinha a funcionar após seleccionar um dos ajustes da função **CustomCool™**.

CLIQUES, ESTALOS, ESTAMPIDOS e TRINADOS

- Poderá ouvir sons de estampido ou de estalo da primeira vez que o frigorífico for conectado à tomada. Isto acontece enquanto o frigorífico é arrefecido até a temperatura correcta.
- Humidificadores electrónicos clicam ao abrir e fechar para fornecer um arrefecimento ideal e economizar energia.
- O compressor pode produzir sons de clique e trinado quando tentar reiniciar-se (isto poderá durar até cinco minutos).
- O quadro de controlos electrónico pode produzir um som de clique quando os relés são activados para controlar os componentes do frigorífico.
- A expansão e a contração das serpentinas de refrigeração durante e após a descongelação podem causar sons de estampido ou estalos.
- Nos modelos que possuem um dispensador de gelo, após o ciclo de fabrico de gelo, poderá ouvir os cubos de gelo a cair no balde de gelo.

SONS DE ÁGUA



- O fluxo do fluido refrigerante através das serpentinas de arrefecimento do congelador podem produzir um ruído de borbulhas como o da água a ferver.
- A água a pingar sobre o aquecedor de descongelação pode produzir um som de chiado, estalido ou zumbido durante o ciclo de descongelação.
- Um som de água a pingar pode ocorrer durante o ciclo de descongelação quando o gelo estiver a derreter-se no evaporador e a fluir na gaveta de drenagem.
- O fechamento da porta pode produzir um som de gorgolejo, devido à equalização da pressão.



Para informações adicionais sobre os sons de operação normais do dispensador de gelo e do dispensador de água, consulte as secções **Sobre o dispensador automático de gelo e Sobre o dispensador de gelo e água.**

Antes de chamar o serviço de atendimento...



Dicas de solução de problemas
Poupe tempo e dinheiro! Reveja primeiro os diagramas nas páginas a seguir e poderá não necessitar chamar o serviço de atendimento.

Problema	Causas possíveis	O que fazer
O frigorífico não funciona	O frigorífico está no ciclo de descongelação.	• Espere cerca de 30 minutos para que o ciclo de descongelação termine.
	Um ou ambos os controlos estão na posição O (desligado).	• Coloque os controlos em uma posição de ajuste de temperatura.
	O frigorífico não está conectado.	• Insira a ficha completamente na tomada da rede eléctrica.
	O fusível está queimado/ o disjuntor está desengatado.	• Substitua o fusível ou religue o disjuntor.
	O frigorífico está em modo de sala de exibição.	• Desconecte o frigorífico e conecte-o novamente.
Vibração ou chocalhar (uma leve vibração é normal)	As rodas necessitam ajuste.	• Veja <i>Rodas</i> .
O motor funciona por longos períodos ou ciclos a ligar-se e desligar-se com frequência (os frigoríficos modernos, com um espaço de armazenagem maior, e um congelador maior, requerem um tempo de operação maior. Eles ligam-se e desligam-se para manter temperaturas estáveis).	Isto é normal quando o frigorífico é conectado pela primeira vez.	• Espere 24 horas para que o frigorífico arrefeça completamente.
	Isto ocorre frequentemente quando grandes quantidades de alimentos são colocadas no congelador.	• Isto é normal.
	A porta foi deixada aberta.	• Verifique se algum pacote está a manter a porta aberta.
	Clima quente ou abertura frequente das portas.	• Isto é normal.
O compartimento do frigorífico ou do congelador está muito quente	Controlos de temperatura ajustados na posição mais fria.	• Veja <i>Sobre os controlos</i> .
	O controlo de temperatura não foi ajustado para uma temperatura suficientemente fria.	• Veja <i>Sobre os controlos</i> .
	Clima quente ou abertura frequente das portas.	• Ajuste o controlo de temperatura uma posição mais fria. Ver <i>Sobre os controlos</i> .
Geada ou cristais de gelo sobre os alimentos congelados (geada dentro do pacote é normal)	A porta foi deixada aberta.	• Verifique se algum pacote está a manter a porta aberta.
	Abertura muito frequente ou muito demorada das portas.	• Verifique se algum pacote está a manter a porta aberta.
O divisor entre os compartimentos do frigorífico e do congelador está quente	O sistema de economia automática de energia faz circular um líquido quente em torno da aresta da frente do compartimento do congelador.	• Isto ajuda a evitar a condensação no exterior.
O dispensador automático de gelo não funciona	A chave de alimentação do dispensador está na posição “desligado”.	• Coloque a chave na posição “ligado”.
	O fornecimento de água foi desligado ou não está conectado.	• Veja <i>Instalação do sistema de fornecimento de água</i> .
	O compartimento do congelador está muito quente.	• Espere 24 horas para que o frigorífico arrefeça completamente.
	Cubos de gelo empilhados no recipiente de armazenagem fazem o dispensador de gelo desligar-se.	• Suspenda os cubos com a mão.
	Cubos de gelo presos no dispensador de gelo. (A luz verde de alimentação eléctrica do dispensador de gelo está acesa.)	• Desligue o dispensador, remova os cubos e volte a ligar o dispensador de gelo.

Antes de chamar o serviço de atendimento...

Problema	Causas possíveis	O que fazer
Som frequente de 'zumbido'	A chave de alimentação do dispensador de gelo está na posição 'ligado', mas o sistema de fornecimento de água para o frigorífico não foi conectado.	<ul style="list-style-type: none"> Coloque a chave de alimentação na posição "desligado". Mantê-la na posição "ligado" danificará a válvula de água.
Os cubos de gelo têm odor e/ou sabor.	O recipiente de armazenagem de gelo necessita ser limpo.	<ul style="list-style-type: none"> Esvazie e lave o recipiente. Jogue fora os cubos de gelo velhos.
	Os alimentos estão a transmitir odor/sabor aos cubos de gelo.	<ul style="list-style-type: none"> Embrulhe bem os alimentos.
	O interior do frigorífico necessita de limpeza.	<ul style="list-style-type: none"> Veja <i>Manutenção e limpeza</i>.
Cubos de gelo pequenos ou ocios	O filtro de água está entupido.	<ul style="list-style-type: none"> Substitua o cartucho do filtro por um novo cartucho ou por uma tampa.
A congelação dos cubos de gelo é lenta	A porta foi deixada aberta.	<ul style="list-style-type: none"> Verifique se algum pacote está a manter a porta aberta.
	O controlo de temperatura não foi ajustado para uma temperatura suficientemente fria.	<ul style="list-style-type: none"> Veja <i>Sobre os controlos</i>.
O dispensador de cubos não funciona	O dispensador de gelo está desligado ou o sistema de fornecimento de água está desligado.	<ul style="list-style-type: none"> Ligue o dispensador de gelo ou o sistema de fornecimento de água.
	Os cubos de gelo estão congelados e presos ao braço apalpador do dispensador de gelo.	<ul style="list-style-type: none"> Remova os cubos de gelo.
	Há blocos de gelo irregulares no contentor de armazenagem.	<ul style="list-style-type: none"> Quebre-os com a pressão da ponta dos dedos e jogue fora os blocos remanescentes. O congelador pode estar quente demais. Ajuste o controlo do congelador para um ajuste mais frio uma posição de cada vez, até que não estejam mais a formar-se blocos.
	O dispensador está na posição LOCKED (TRANCADO) .	<ul style="list-style-type: none"> Prima e mantenha premido o botão LOCK CONTROL durante três segundos.
A água tem um mau sabor e/ou odor	O dispensador de água não foi utilizado durante muito tempo.	<ul style="list-style-type: none"> Dispense a água até que toda a água no sistema tenha sido reabastecida.
A água do primeiro copo está quente	Isto é normal quando o frigorífico é instalado pela primeira vez.	<ul style="list-style-type: none"> Espere 24 horas para que o frigorífico arrefeça completamente.
	O dispensador de água não foi utilizado durante muito tempo.	<ul style="list-style-type: none"> Dispense a água até que toda a água no sistema tenha sido reabastecida.
	O sistema de água foi drenado.	<ul style="list-style-type: none"> Espere várias horas até que a água reabastecida arrefeça.
O dispensador de água não funciona	O sistema de fornecimento de água foi desligado ou não está conectado.	<ul style="list-style-type: none"> Veja <i>Instalação do sistema de fornecimento de água</i>.
	O filtro de água está entupido.	<ul style="list-style-type: none"> Substitua o cartucho do filtro ou remova o filtro e instale uma tampa.
	Pode haver ar preso no sistema de água.	<ul style="list-style-type: none"> Prima o braço do dispensador por pelo menos dois minutos.
	O dispensador está na posição LOCKED (TRANCADO) .	<ul style="list-style-type: none"> Prima e mantenha premido o botão LOCK CONTROL durante três segundos.
A água está a jorrar do dispensador	Cartucho do filtro recém-instalado.	<ul style="list-style-type: none"> Dispense água do dispensador durante três minutos (cerca de seis litros).
A água não é dispensada mas o dispensador está a funcionar	A água no reservatório está congelada.	<ul style="list-style-type: none"> Chame o serviço de atendimento.
	O controlo do dispensador foi ajustado para uma posição muito fria.	<ul style="list-style-type: none"> Ajuste para uma posição mais quente.
Não há água nem produção de gelo	O sistema de fornecimento ou a válvula de desligamento estão entupidos.	<ul style="list-style-type: none"> Chame um encanador.
	O filtro de água está entupido.	<ul style="list-style-type: none"> Substitua o cartucho do filtro ou remova o filtro e instale uma tampa.
	O dispensador está na posição LOCKED (TRANCADO) .	<ul style="list-style-type: none"> Prima e mantenha premido o botão LOCK CONTROL durante três segundos.

Problema	Causas possíveis	O que fazer
Foi seleccionada a posição CUBED ICE (GELO EM CUBOS), mas foi dispensado CRUSHED ICE (GELO ESMAGADO).	A última selecção havia sido CRUSHED ICE (GELO ESMAGADO) .	<ul style="list-style-type: none"> Alguns cubos restaram no esmagador da selecção anterior. Isto é normal.
Há um brilho laranja no congelador	O aquecedor de descongelação está ligado.	<ul style="list-style-type: none"> Isto é normal.
Há um odor a emanar do frigorífico	Os alimentos transmitem odores ao frigorífico.	<ul style="list-style-type: none"> Alimentos com fortes odores devem ser bem embrulhados. Mantenha uma caixa aberta com bicarbonato de sódio no frigorífico. Substitua-a a cada três meses.
	O interior necessita de limpeza.	<ul style="list-style-type: none"> Veja <i>Manutenção e limpeza</i>.
A porta não fecha bem	A junta de vedação no lado da dobradiça está a prender-se ou a dobrar-se.	<ul style="list-style-type: none"> Aplique cera de parafina na superfície da junta de vedação.
	Um dos recipientes na porta está a bater em uma prateleira dentro do frigorífico.	<ul style="list-style-type: none"> Mova o recipiente da porta uma posição para cima.
Forma-se humidade no exterior do frigorífico	Isto não é pouco usual em períodos de alta humidade.	<ul style="list-style-type: none"> Enxugue a superfície.
Acumula-se humidade no interior (quando o clima está húmido, o ar leva humidade para dentro do frigorífico quando as portas são abertas)	Abertura muito frequente ou muito demorada das portas.	
A iluminação interior não funciona	Não há energia eléctrica na tomada.	<ul style="list-style-type: none"> Troque o fusível ou religue o disjuntor.
	A lâmpada está queimada.	<ul style="list-style-type: none"> Veja <i>Troca das lâmpadas</i>.
Há água no piso da cozinha ou na base do congelador	Os cubos de gelo estão emperrados na via de escoamento.	<ul style="list-style-type: none"> Desobstrua a via de escoamento com uma colher de madeira.
Há ar quente a emanar da base do frigorífico	Um fluxo de ar normal está a arrefecer o motor. Durante o processo de arrefecimento, é normal que calor seja expelido na área sob o frigorífico. Alguns revestimentos de piso são mais sensíveis e desbotarão nessas temperaturas normais e seguras.	
O frigorífico nunca se desliga, mas as temperaturas estão OK	A descongelação adaptável mantém o compressor a funcionar durante a abertura das portas.	<ul style="list-style-type: none"> Isto é normal. O frigorífico sairá do ciclo depois que a porta permanecer fechada durante duas horas.
O refrigerador está a apitar	A porta está aberta.	<ul style="list-style-type: none"> Feche a porta.
Os alimentos não descongelam/ arrefecem	Embalagem.	<ul style="list-style-type: none"> Aumente o tempo ou embrulhe o alimento em plástico.
	Erro na selecção de peso.	<ul style="list-style-type: none"> Selecione um peso maior.
	O produto contém alto teor de gordura.	<ul style="list-style-type: none"> Selecione um peso maior.
	A bandeja de descongelar/arrefecer não está a ser utilizada.	<ul style="list-style-type: none"> Coloque os produtos na bandeja e deixe um espaço entre os produtos para um melhor fluxo de ar.
A temperatura real não corresponde à temperatura Seleccionada	A unidade acaba de ser conectada na tomada.	<ul style="list-style-type: none"> Espere 24 horas para que o sistema se estabilize.
	A porta permaneceu aberta durante muito tempo.	<ul style="list-style-type: none"> Espere 24 horas para que o sistema se estabilize.
	Foram trazidos alimentos quentes para o frigorífico.	<ul style="list-style-type: none"> Espere 24 horas para que o sistema se estabilize.
	O ciclo de descongelação está em processo.	<ul style="list-style-type: none"> Espere 24 horas para que o sistema se estabilize.
A função Select Temp (seleccionar temperatura) não funciona	O controlo de temperatura do compartimento do frigorífico está ajustado na posição mais quente.	<ul style="list-style-type: none"> Isto é normal. Para minimizar a utilização de energia, a função Select Temp é desactivada quando o controlo de temperatura do frigorífico é ajustado para a posição mais quente.

Sicherheitsvorschriften 180, 181

Gebrauchsanleitungen

Austausch der Glühbirnen 197
Automatischer Eismacher 193
CustomCool™ 182, 185, 186
Eis- und WasserVerteiler 194, 195
Gefrierfach 191
Kühlhaltefächer und Schubladen 192
Kühlschranktüren 188
Pflege und Reinigung 195, 196
Regale und Behälter 188–190
Temperaturkontrollen 182, 183
Turbo Cool™ 184
Wasserfilter 187
Zusätzliche Merkmale 189

Einbauanleitungen

Abnehmen und Einsetzen
der Türen 202
Installation der Wasserleitung . . . 206, 207
Vorbereitung zur Kühlschrank-
Installation 203–205
Zierleisten und dekorative
Verkleidungen 198–201

Hinweise zur

Störungsbeseitigung 209–211
Normale Geräusche 208

Modell- und Seriennr. hier eintragen:

Modell: _____

Serie: _____

Diese Nummern befinden sich auf dem Schild oben rechts an der Innenseite des Kühlschranks.

WICHTIGE SICHERHEITSINFORMATION. ALLE ANLEITUNGEN VOR GEBRAUCH LESEN.

⚠️ **WARNUNG!**

Dieses Gerät nur für den in der Anleitung beschriebenen Zweck verwenden.



SICHERHEITSMASSNAHMEN

Bei Gebrauch von elektrischen Geräten sollen grundlegende Sicherheitsmassnahmen beachtet werden, einschliesslich die folgenden:

- Dieser Kühlschrank muss vor Gebrauch entsprechend den Installationsanleitungen am Standort installiert werden. Siehe auch Abschnitt: *Elektrischer Anschluss*.
- Das Stehen auf dem Kühlschrank ist zu vermeiden, es führt zu Verletzungen und beschädigt den Kühlschrank.
- Kindern soll das Spielen mit dem Kühlschrank und den Kontrollvorrichtungen nicht erlaubt sein.
- Kindern soll das Stehen, Hängen oder Klettern auf den Regalen im Kühlschrank nicht erlaubt sein. Es führt zu Verletzungen und beschädigt den Kühlschrank.
- Die kalten Oberflächen im Gefrierfach nicht mit nassen oder feuchten Händen anfassen. Haut bleibt an der sehr kalten Oberfläche kleben.
- Gebrauch oder Lagerung von Benzin oder anderen brennbaren Flüssigkeiten in der Nähe von diesem oder anderen Geräten ist zu vermeiden.
- Bei Kühlschränken mit automatischen Eismachern ist der Kontakt mit beweglichen Teilen der Ausgabevorrichtung oder mit dem Heizelement am Boden des Eismachers zu vermeiden. Finger und Hände sind von dem automatischen Eismachergetriebe fern zu halten, solange der Kühlschrank angeschlossen ist.
- Der Eismacher muss von einem Fachtechniker eingebaut werden.
- Finger von den Klemmstellen fernhalten. Zwischenräume zwischen den Türen und den Türen oder Wänden der Schränke sind sehr schmal. Beim Schliessen der Tür vorsichtig sein, wenn Kinder in der Nähe sind.
- Stecker abziehen ehe der Kühlschrank gereinigt oder repariert werden soll.
WICHTIG: Wir empfehlen, das Wartungsarbeiten von einem Fachtechniker verrichten werden.
- **Stecker abziehen ehe eine Glühbirne ersetzt wird**, damit Kontakt mit unter Strohm stehendem Glühfaden vermeiden wird. Durchgebrannte Glühbirnen können beim Ersetzen brechen.
Wichtig: Strom zu den Glühbirnen wird nicht unterbrochen, indem man die Kontrollen auf NULL oder AUS stellt!
- Vollkommen aufgetaute Nahrungsmittel nicht wieder frieren.
- **CustomCool™** Tablett nach auftauen der Nahrungsmittel säubern.

⚠️ **GEFAHR! EINSPIERRGEFAHR FÜR KINDER**

ORDNUNGSGEMÄSSE ENTSORGUNG DES KÜHLSCHRANKES

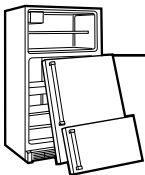

Kinder ersticken und schliessen sich nach wie vor in Kühlschränken ein. Alte und abgestellte Kühlschränke sind gefährlich, selbst wenn sie nur für ein paar Tage da stehen. Falls Sie einen Kühlschrank entsorgen, werden Sie gebeten die folgenden Anleitungen zu verfolgen, damit helfen Sie einen Unfall zu vermeiden.

Verfolgend Sie die folgenden Schritte ehe Sie den Kühlschrank oder Tiefkühltruhe entsorgen:

- Türen entfernen und separat entsorgen.
- Regale nicht entfernen, damit Kinder nicht in den Innenraum passen.
- Etwaige Schlösser unbrauchbar machen.

Kühlmittel

Alle Kühlprodukte enthalten Kühlmittel, die vor der Entsorgung des Produkts laut bundesweiter Vorschriften entfernt werden müssen. Wenn Sie ein altes Kühlmittelprodukt beseitigen möchten, setzen Sie sich mit der Firma in Verbindung, die mit der Entsorgung beauftragt wurde, und lassen Sie sich entsprechend beraten.

⚠️ WARNUNG!



ELEKTRISCHER ANSCHLUSS

Die Anschlusschnur für dieses Gerät hat einen Schutzkontakt, der in eine geerdete Steckdose passt, damit die Gefahr eines elektrischen Schlages von diesem Gerät reduziert wird.

Steckdose und Stromkreis von einem Elektrofachman auf Erdungsschutz prüfen lassen.

Sie sind dafür verantwortlich eine Steckdose ohne Erdanschluss ersetzen zu lassen.

Der Kühlschrank soll seine eigene Steckdose haben. Damit ist die beste Leistungsfähigkeit garantiert und andere elektrische Leitungen im Haus sind nicht überlastet, was zu Feuergefahr führen kann. Genaue Spannung- und Wattzahlen und Frequenz sind auf dem Leistungsschild angegeben. Sollte der Stecker nicht in den Wandstecker passen, so muss der Stecker ersetzt werden.

Vor Gebrauch sicherstellen, dass Stecker geerdet ist.

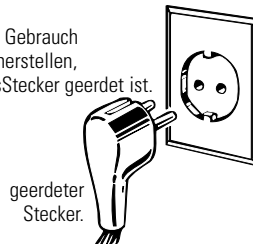

WICHTIG! Elektrische Stecker und Leitungen sollen nur von Fachleuten ersetzt werden. In einigen Ländern ist das Ersetzen von Steckern und Leitungen nur von Fachleuten erlaubt.

Sollte die Anschlussleitung beschädigt sein, so muss sie zur Vermeidung von Gefahren von einem Fachmann ersetzt werden.

Ziehen Sie den Stecker nie ab, indem Sie an der Kabel ziehen. Stecker fest in der Hand halten und aus der Steckdose ziehen.

Alle Anschlussleitungen, die beschädigt oder ausgefranst sind, müssen sofort ersetzt werden. Benutzen Sie nie Anschlussleitungen, die rissig oder abgenutzt sind.

Sollten Sie den Kühlschrank von der Wand entfernen, ist darauf zu achten nicht über die Anschlussleitung zu rollen oder sie sonst zu beschädigen.

Ersatz des Hauptleitungsanschlusses

Muss der Hauptleitungsanschluss an Ihrem Kühlschrank ersetzt werden, so muss er mit einer Hauptleitung, die Sie von Ihrem Händler erhalten, ersetzt werden. Der Ersatz erfolgt zu Ihren Kosten, falls Sie den Schaden verursacht haben.

Der Kühlschrank muss so stehen, damit der Stecker leicht erreichbar ist.



**SICHERHEITSINFORMATION SORGFÄLTIG LESEN UND VERFOLGEN
ANLEITUNGEN VERWAHREN**

Temperaturregler an CustomCool™ Modellen. (andere Modelle sind auf der nächsten Seite beschrieben)

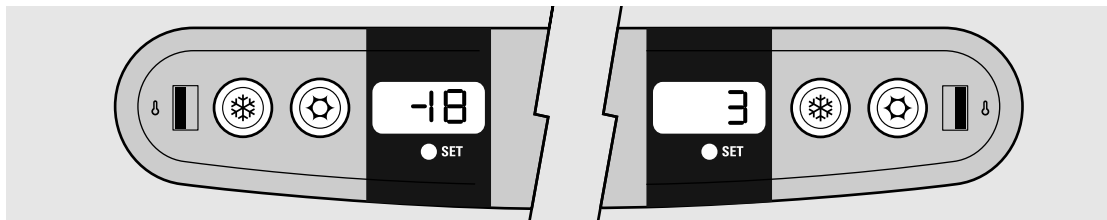

Die Temperaturregler sind vom Hersteller auf **3 C** für den Kühlschrank und **-18 C** für das Gefrierfach eingestellt. Erlauben Sie 24 Stunden bis die empfohlenen Temperaturen erreicht sind.

Die Temperaturregler können die eingestellte (**SET**) Temperatur und die eigentliche Temperatur anzeigen. Je nach Gebrauch- und Bedienungsbedingungen kann die eigentliche Temperatur leicht von der eingestellten (**SET**) Temperatur schwanken.

Einen oder beide Regler auf **NULL (0)** zu stellen unterbricht die Kühlung im Kühlschrank und Gefrierfach, aber es stellt die Stromversorgung nicht ab.

BEMERKUNG: Zum Versand werden die Temperaturregler mit einer Schutzschicht versehen. Nach der Installation wird die Schutzschicht entfernt.

Temperatur wird eingestellt, indem **+** oder **-** gedrückt werden. Das **SET** Licht leuchtet auf und zeigt die Temperatur an. Zur Änderung der Temperatur wird **+** oder minus gedrückt, bis die gewünschte Tempertur erreicht ist. Die Temperaturen im Kühlschrank können zwischen 1 C und 7 C und die Gefrierfachtemperaturen zwischen -21 C und -14 C eingestellt werden.

Sobald die gewünschte Temperatur erreicht ist, zeigt der Temperaturanzeiger nach 5 Sekunden wieder die eigentliche Temperatur im Kühlschrank und Gefrierfach an. Nach jeder Einstellung braucht der Kühlschrank 24 Stunden, um die eingestellte Temperatur zu erreichen.

Das Kühlsystem wird abgestellt, indem **+** für den Kühlschrank oder das Gefrierfach auf **0 (NULL)** gestellt wird (aus). **Das System wird wieder angestellt**, indem **-** für den Kühlschrank oder das Gefrierfach gedrückt wird. Das **SET** Licht leuchtet auf der jeweiligen Seite auf. Danach wird **-** wieder gedrückt (auf der Seite, wo das **SET** Licht an ist) und die Temperatur geht auf **-18 C** für das Gefrierfach und **3 C** für den Kühlschrank. Sind eine oder beide Regler auf **0 (NULL)** gestellt, so wird die Kühlung unterbrochen, aber die Stromversorgung ist nicht unterbrochen.

Raumtemperaturgrenzen

Der Kühlschrank ist für eine bestimmte Temperaturklasse, die auf dem Leistungsschild angegeben ist, bestimmt.

Temperaturklasse	Symbol	Raumtemperatur	
		Maximum	Minimum
Erweiterte Temperatur	SN	32 C	10 C
Temperatur	N	32 C	16 C
Subtropisch	ST	38 C	18 C
Tropisch	T	43 C	18 C

BEMERKUNG: Die interne Temperatur wird durch Faktoren, wie Stehplatz, Raumtemperatur und Anzahl der Türöffnungen beeinflusst. Temperaturregler, falls durch diese Faktoren erforderlich, nachstellen.

Temperaturregler.

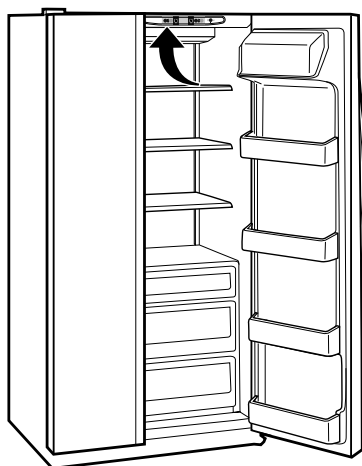

Die Temperaturregler werden vom Hersteller für den Kühlschrank und das Gefrierfach auf **5** eingestellt. Erlauben Sie 24 Stunden, bis die eingestellte Temperatur erreicht ist.

Mehrere Nachstellungen können erforderlich sein. Erlauben Sie jedesmal 24 Stunden, bis die gewünschte Temperatur erreicht ist.

Einen oder beide Regler auf **NULL (0)** zu stellen unterbricht die Kühlung im Kühlschrank und Gefrierfach, aber es stellt die Stromversorgung nicht ab.

Der Temperaturregler kann auf Wunsch und je nach Bedienungsbedingungen und Gebrauch nachgestellt werden.

BEMERKUNG: Zum Versand werden die Temperaturregler mit einer Schutzschicht versehen. Nach der Installation wird die Schutzschicht entfernt.

Raumtemperaturgrenzen

Der Kühlschrank ist für eine bestimmte Temperaturklasse, die auf dem Leistungsschild angegeben ist, bestimmt.

Temperaturklasse	Symbol	Raumtemperatur	
		Maximum	Minimum
Erweiterte Temperatur	SN	32 C	10 C
Temperatur	N	32 C	16 C
Subtropisch	ST	38 C	18 C
Tropisch	T	43 C	18 C

BEMERKUNG: Die interne Temperatur wird durch Faktoren, wie Stehplatz, Raumtemperatur und Anzahl der Türöffnungen beeinflusst. Temperaturregler, falls durch diese Faktoren erforderlich, nachstellen.

Temperaturregler.

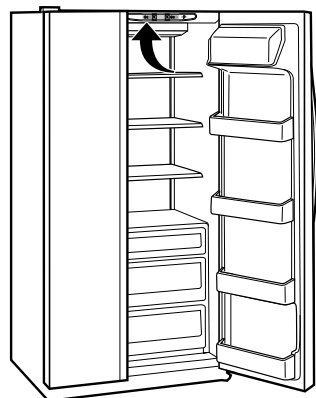

Die Temperaturregler werden vom Hersteller für den Kühlschrank und das Gefrierfach auf **5** eingestellt. Erlauben Sie 24 Stunden, bis die eingestellte Temperatur erreicht ist.

Mehrere Nachstellungen können erforderlich sein. Erlauben Sie jedesmal 24 Stunden, bis die gewünschte Temperatur erreicht ist.

Einen oder beide Regler auf **NULL (0)** zu stellen unterbricht die Kühlung im Kühlschrank und Gefrierfach, aber es stellt die Stromversorgung nicht ab.

Der Temperaturregler kann auf Wunsch und je nach Bedienungsbedingungen und Gebrauch nachgestellt werden.

BEMERKUNG: Zum Versand werden die Temperaturregler mit einer Schutzschicht versehen. Nach der Installation wird die Schutzschicht entfernt.

Raumtemperaturgrenzen

Der Kühlschrank ist für eine bestimmte Temperaturklasse, die auf dem Leistungsschild angegeben ist, bestimmt.

Temperaturklasse	Symbol	Raumtemperatur	
		Maximum	Minimum
Erweiterte Temperatur	SN	32 C	10 C
Temperatur	N	32 C	16 C
Subtropisch	ST	38 C	18 C
Tropisch	T	43 C	18 C

BEMERKUNG: Die interne Temperatur wird durch Faktoren, wie Stehplatz, Raumtemperatur und Anzahl der Türöffnungen beeinflusst. Temperaturregler, falls durch diese Faktoren erforderlich, nachstellen.

TurboCool.™



Wirkungsweise

TurboCool™ kühlt den Innenraum des Kühlschranks schneller, damit die Lebensmittel schneller gekühlt werden.

TurboCool wird benutzt, wenn grosse Mengen Essware dem Kühlschrank beigelegt werden, oder Essware, die länger Raumtemperatur ausgesetzt war, oder wenn warme Essensreste im Kühlschrank gelagert werden. **TurboCool** kann auch benutzt werden, wenn der Kühlschrank längere Zeit abgestellt war.

Bei Betätigung läuft der Kompressor sofort und der Ventilator läuft an und aus mit hoher Geschwindigkeit für 8 Stunden. Der Kompressor läuft bis der Kühlschrank auf etwa 1 C gekühlt ist, danach läuft er um die Temperatur konstant zu halten. Nach 8 Stunde, oder sobald **TurboCool** gedrückt wird, geht der Kühlschrank wieder auf die ursprüngliche Temperatur zurück.

Bedienungsweise

TurboCool drücken. Die **TurboCool-Anzeigelampe** schaltet sich ein.

Nachdem **TurboCool** abgestellt ist, die **TurboCool-Anzeigelampe** schaltet sich aus.

BEMERKUNGEN: Die Temperatur im Kühlschrank kann nicht geändert werden, wenn **TurboCool** läuft.

Die Temperatur im Gefrierfach ist unabhängig von **TurboCool**.

Der Ventilator läuft bei **TurboCool** Betrieb weiter, wenn die Tür geöffnet wird.

CustomCool™ (an bestimmten Modellen)

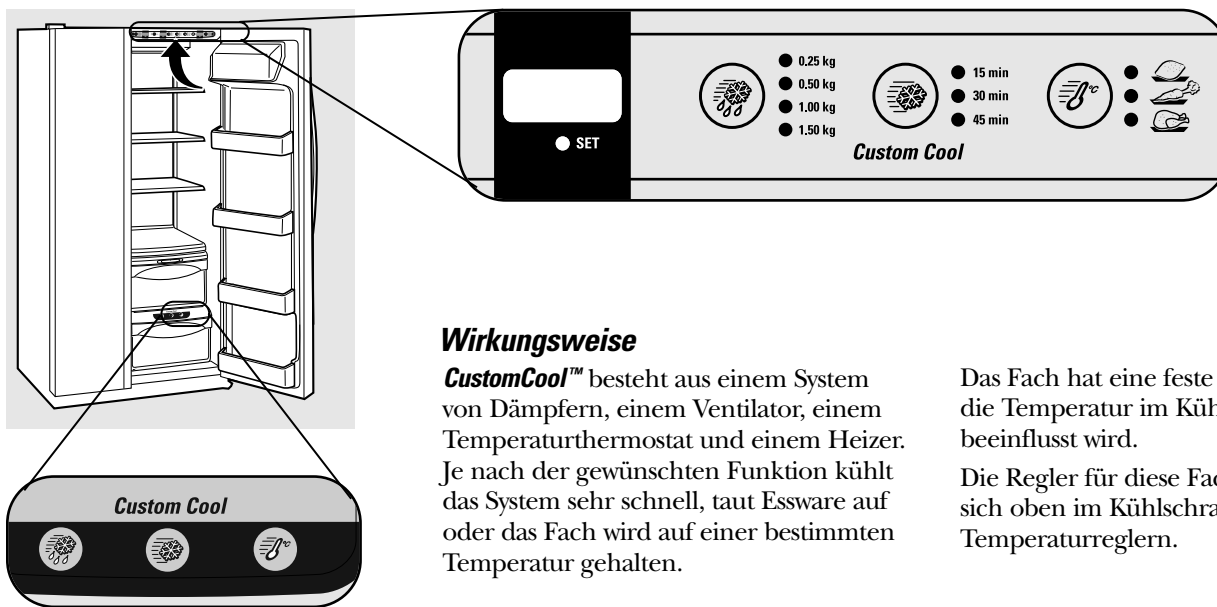

Wirkungsweise

CustomCool™ besteht aus einem System von Dämpfern, einem Ventilator, einem Temperaturthermostat und einem Heizer. Je nach der gewünschten Funktion kühlt das System sehr schnell, taut Essware auf oder das Fach wird auf einer bestimmten Temperatur gehalten.

Das Fach hat eine feste Abdeckung, damit die Temperatur im Kühlschrank nicht beeinflusst wird.

Die Regler für diese Fach befinden sich oben im Kühlschrank neben den Temperaturreglern.

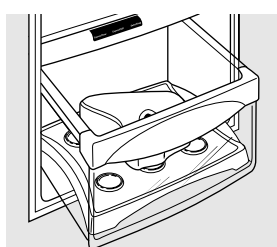

ExpressThaw™

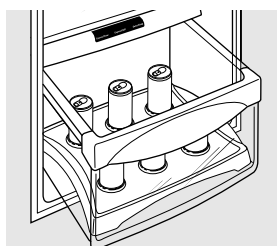

ExpressChill™

Bedienungsweise

- 1 Fach leer machen. Kühl/Auftautablett in das Fach legen mit der Metallseite nach unten zum kühlen und mit der Metallseite nach oben zum Auftauen von Essware. Essware auf das Tablett legen und Fach schliessen.
- 2 **ExpressThaw™** (fan icon), **ExpressChill™** (snowflake icon) oder **SelecTemp™** (thermometer icon) wählen. Das **SET** Licht leuchtet auf. Knopf drücken bis die gewünschte Einstellung aufleuchtet. Die Tafel zeigt die besten Werte.
 - Zum Abstellen einer Wahl wird der Knopf gedrückt bis die Anzeige ausgeht.
 - Bei **ExpressThaw™** und **ExpressChill™** wird die abgelaufene Zeit angezeigt.

- Nach Beendigung von **ExpressThaw™** geht das Fach auf **MEAT** (Fleisch) Temperatur (-1 C) zurück und hält aufgetaute Essware bis zum Gebrauch kühl.
- Die Anzeige der eigentlichen Temperatur im **CustomCool** Fach kann je nach Gebrauch leicht von der **SET** Temperatur schwanken.

BEMERKUNG: Zur Sicherheit wird empfohlen Essware, die im **ExpressThaw™** Fach aufgehoben wird, in Plastikfolie eingepackt. Dadurch bleibt die Frische der Essware erhalten und sie taut schneller auf.

CustomCool™ (an bestimmten Modellen)

CustomCool™ Tabellen

BEMERKUNG: Ergebnisse sind von der Art der Verpackung, Ausgangstemperatur und Art der Essware abhängig.



0.25 kg (4 Stunden)

- Hackfleisch (0.25 kg)
- Einzeln eingepacktes Filet Mignon (0.25 kg)

0.50 kg (8 Stunden)

- Geflügelbrust (0.5 kg)
- Hackfleisch (0.5 kg)
- Steak (0.5 kg)

1.0 kg (10 Stunden)

- Geflügelbrust (1.0 kg)
- Hackfleisch (1.0 kg)
- Steak (1.0 kg)

1.50 kg (12 Stunden)

- Geflügelbrust (1.50 kg)
- Hackfleisch (1.50 kg)
- Steak (1.50 kg)



15 Minuten

- 1 Getränkdose (355 ml)
- 2 kleine Saftdosen (jeweils 175–240 ml)

30 Minuten

- 2 bis 6 Getränkedosen (jeweils 355 ml)
- 2 Plastikflaschen, jeweils 590 ml
- 4 bis 6 kleine Saftdosen (175–240 ml)
- 3 Saftbehälter in Folie
- Wein (750 ml Flasche)

45 Minuten

- 2 Liter Getränk
- 1.9 Liter Saft
- 1 Paket Gelatine

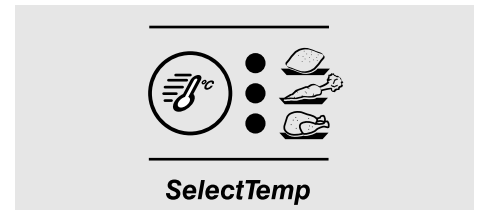

Zitrusfrüchte (6 C)

- Apfelsinen, Zitronen, Limonen, Ananas, Melone
- Bohnen, Gurken, Tomaten, Paprikaschoten, Auberginen, Kürbis

GemüseEinstellung (1 C)

- Erdbeeren, Himbeeren, Kiwifruit, Birnen, Kirschen, Brombeeren, Trauben, Pflaumen, Nektarinen, Äpfel
- Spargel, Brokkoli, Mais, Pilze, Spinat, Blumenkohl, Grünkohl, grüne Zwiebel, rote Beete, Zwiebel

Fleischeinstellung (-1 C)

- Rohes Fleisch, Fisch und Geflügel

Wasserfilter.

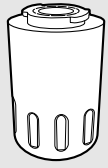

Wasserfilter Patrone (an bestimmten Modellen)

Die Wasserfilter Patrone befindet sich hinten in der oberen rechten Seite im Kühlschrank.

Ersetzen des Filters

Ein Licht an der Patrone zeigt an, wenn der Filter ersetzt werden muss. Das Licht leuchtet orange, wenn der Filter bald ersetzt werden muss.

Bei einem roten Licht, oder wenn die Wassermenge zum Wasserverteiler oder zum Eismacher weniger wird, muss der Filter ersetzt werden.

Einbau der Filterpatrone

- 1 Zum Ersatz der Patrone wird zuerst die alte Patrone entfernt, indem man sie leicht nach links dreht. Patrone **nicht** nach unten ziehen. Etwas Wasser entweicht.
- 2 Die neue Patrone mit Wasser vom Wasserhahn füllen, damit der Filter sofort nach Einbau funktioniert.
- 3 Die Pfeile auf der Patrone und der Patronenfassung gleich richten. Oberseite der neuen Patrone aufrecht in die Fassung einführen. **Nicht** von unten eindrücken.

Langsam nach rechts drehen, bis die Filterpatrone fest sitzt. **NICHT ZU FEST DREHEN**. Die Patrone hebt sich selbst in the richtige Lage. Die Patrone kann etwa eine 1/4 Drehung machen.

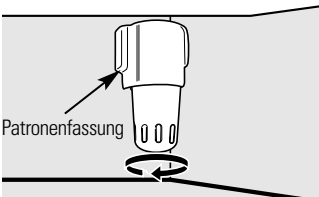

Obere Seite der Patrone aufrecht in die Fassung stellen und langsam nach rechts drehen.

- 4 Wasser vom Verteiler 3 Minuten laufen lassen (etwa 6 Liter), um das System von Luftblasen zu befreien.

- 5 **RESET WATER FILTER** Knopf am Verteiler 3 Sekunden drücken.

BEMERKUNG: Bei neuen Filterpatronen kommt es vor, **dass das Wasser** aus dem Wasserverteiler **spritzt**.

Filter Umgehungsstöpsel

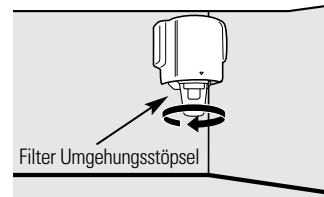

Wenn die Fassung leer ist, muss der Stöpsel sichtbar sein. Ohne eine Filterpatrone oder Stöpsel laufen der Wasserverteiler und der Eismacher nicht.

Ersatzfilter:

Ersatzfilter können beim örtlichen Händler bestellt werden.

Kühlschranktüren.

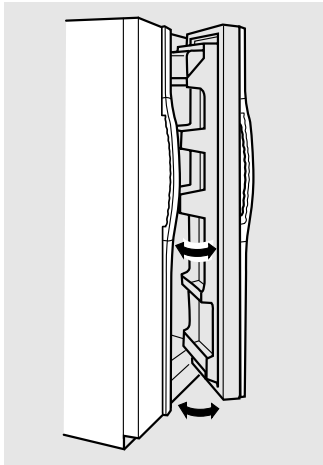

Ist die Tür nur teilweise offen, so schliesst sie sich automatisch.

Tür bleibt offen, wenn sie weiter als die **Stop** Position geöffnet ist.

Kühlschranktüren

Die Kühlschranktüren fühlen sich vielleicht ungewohnt an. Durch das besondere Öffnungs/Schliessungsmerkmal schliessen sich die Türen fest and dicht.

Beim Öffnen der Tür merkt man eine **Stop** Position. Wird die Tür weiter als die **Stop** Position geöffnet, so bleibt die Tür offen stehen, damit der Kühlschrank ein- oder ausgeräumt werden kann. Ist die Tür nur teilweise offen, so schliesst sie sich automatisch.

Der Widerstand der **Stop** Position wird weniger, wenn die Tür mit Essware beladen ist.

Regale und Behälter.

Je nach Modell unterschiedlich.

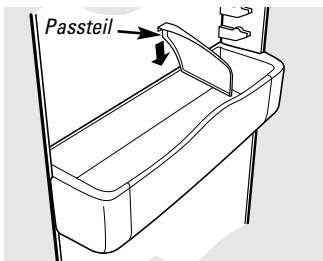

Kühlschrankfach

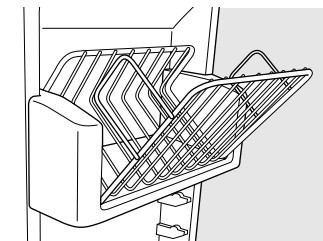

Kühlschrankkippfach

Kühlschrank Türbehälter und Gefrierfach Aufkippbehälter

Grosse Behälter

Die grösseren Behälter in der Tür und die Kippbehälter im Gefrierfach sind verstellbar.

Zur Entfernung: Behälter von vorne anheben und entfernen.

Ersatz oder Verstellung: Rückseite der Behälter in das Profil in der Tür einsetzen. Behälter von vorne eindrücken. Die Behälter schnappen ein.

Kleine Behälter

Entfernung: Behälter von vorne anheben und entfernen.

Ersatz: Behälter von oben auf das Profil in der Tür setzen. Behälter eindrücken, bis er einrastet.

Die **Passteile** verhindern das Umkippen und Verrutschen von kleinen Teilen, die sich im Behälter befinden. Das Passteil kann mit einem Finger hin und her geschoben werden.

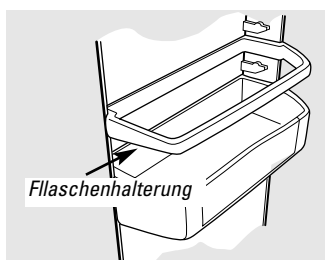

Flaschenhalterung

Flaschenhalterung

Die Flaschenhalterungen sind verstellbar und vermeiden das Umkippen von hohen Behältern.

Entfernung: Halterung von vorne anheben und entfernen.

Ersatz oder Verstellung: Rückseite der Halterung auf dem Profil in der Tür aufsetzen. Halterung von vorne eindrücken.

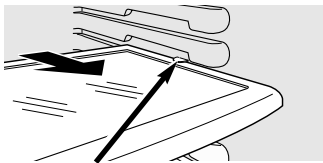

Lasche drücken und Regal nach vorne ziehen.

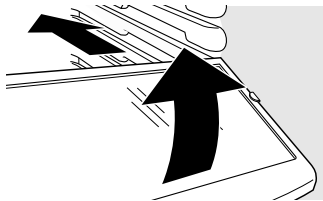

Herausziehbares, rutschfestes Regal

Mit dem herausziehbarem, rutschfestem Regal können Gegenstände von hinten nach vorne gerückt werden. Die besondere Kante verhindert das Überlaufen von Verschüttetem auf untere Regale.

Entfernung:

Regal herausziehen, bis es den Stop erreicht, danach auf die Lasche drücken und das Regal herausziehen.

Ersatz oder Verstellung:

Regal auf der Laufschiene einschieben. Das Regal kann bewegt werden, wenn die Tür 90

oder mehr geöffnet ist. Zum Verstellen wird das Regal über den Stop hinweg geschoben und nach unten schraeg gestellt. Regal auf die gewünschte Position schieben, mit der Laufschiene gleichstellen und einschieben.

Regal muss vollkommen eingeschoben sein, ehe die Tür geschlossen werden kann.

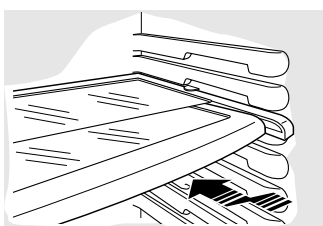

QuickSpace™ Regal

Diese Regal kann zur Hälfte in sich selbst geschoben werden, damit grössere Gegenstände auf dem unteren Regal untergebracht werden können.

Das Regal kann wie das herausziehbare, rutschfeste Regal entfernt oder ersetzt werden.

In einigen Modellen kann dieses Regal nicht in die untere Position angebracht werden.

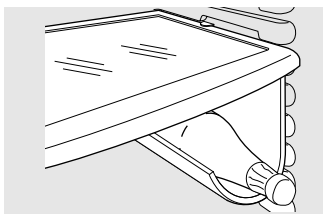

Entfernbares Getränkegestell

Das Getränkegestell hält liegende Flaschen. Es kann an jedem entfernbaren Regal angebracht werden.

Zum Einbau:

- 1 Den grossen Teil der Schlitzte oben auf dem Regal mit den Laschen unter dem Regal vereinbaren.
- 2 Gestell einschieben, damit es einrastet.

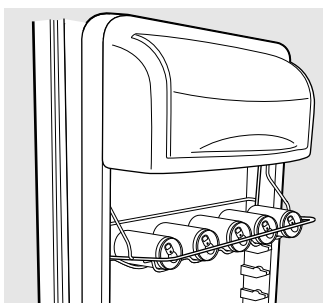
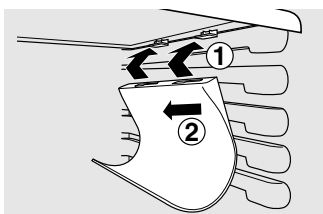

Wein-/Getränkegestell in Tür (bei manchen Modellen)

Dieses Gestell nimmt bis zu 5 Dosen, eine Flasche Wein oder eine 2-l-Flasche Limonade auf.

Das Gestell wird an den Seiten des Butterfachs aufgehängt.

Ausbauen:

- 1 Wein-/Getränkegestell leeren.
- 2 Die Unterseite des Butterfachs festhalten, das Vorderteil gerade nach oben und dann herausheben.
- 3 Zum Abnehmen des Gestells vom Butterfach die seitlichen Drähte des Gestells aus den Löchern auf jeder Seite des Butterfachs herausziehen.

Einbauen:

- 1 Gestell wieder an den Seiten des Fachs befestigen.
- 2 Die Rückseite des Gestells in die geformten Stützen an der Tür einführen. Dann auf der Vorderseite des Gestells drücken. Das Gestell rastet ein.

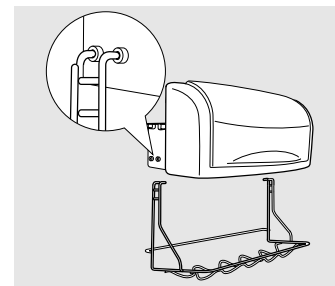

Regale und Behälter.

Nicht in allen Modellen.

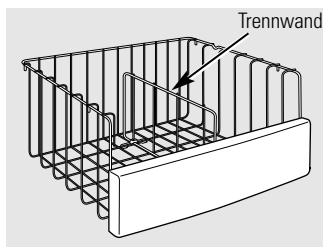

Gefrierfach-Körbe

Zur **Entfernung** werden die Körbe vollkommen nach hinten geschoben. Anheben, bis die Stifte hinten frei sind. Ganzen Korb anheben und entfernen.

Die **Trennwand** teilt den Korb, damit besser Pakete verteilt werden koennen. Für grösserer Pakete wird die Trennwand flach gefaltet.

Korb muss vollkommen eingeschoben werden, ehe die Tür geschlossen werden kann.

WARNUNG: Werden die Körbe nicht benutzt, so kommt es zu schlechteren Ergebnissen. Es kommt zu einer schlechten Temperaturverteilung, da die Luft im Gefrierfach schlecht umlaufen kann, wenn Gegenstände ohne Korb aufbewahrt werden.

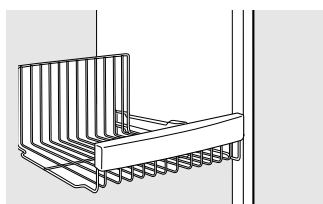

Gefrierfach-Körbe

Zum **Entfernen** bis zur oberen Position schieben, Vorderseite über die **Stop** Position heben und herausheben.

Korb muss vollkommen eingeschoben werden, ehe die Tür geschlossen werden kann.

WARNUNG: Werden die Körbe nicht benutzt, so kommt es zu schlechteren Ergebnissen. Es kommt zu einer schlechten Temperaturverteilung, da die Luft im Gefrierfach schlecht umlaufen kann, wenn Gegenstände ohne Korb aufbewahrt werden.

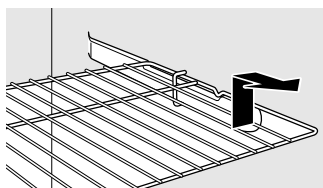

Herauschiebbare Gefrierfach-Regale

Zur **Entfernung** wird das Regal bis zur **Stop** Position herausgezogen, danach wird über die vordere **Stop** Position gehoben und entfernt.

Korb muss vollkommen eingeschoben werden, ehe die Tür geschlossen werden kann.

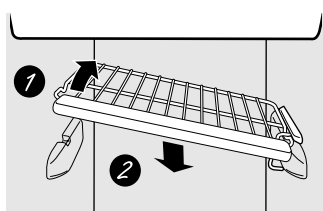

Feste Gefrierfachregale

Es gibt zwei Typen fester Gefrierfachregale.

Ausbauen dieses Regaltyps:

- 1 Das Regal an der linken Seite hochheben.
- 2 Das Regal herausziehen.

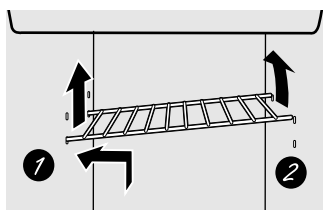

Ausbauen dieses Regaltyps:

- 1 Die linke Seite des Regals hochheben und es nach links in die Mitte der Regalstützen schieben.
- 2 Die rechte Seite des Regals nach oben und aus den Regalstützen heraus drehen.

Beladung des Gefrierfachs

Päckchen werden so auf die Regale gestapelt, damit zwischen den Päckchen wenigstens 15 mm Freiraum besteht und 15 bis 25 mm Zwischenraum zwischen dem oberen Päckchen und dem Regal oder Korb. Päckchen dürfen länger sein als das Regal, müssen aber 15 mm von der Tür entfernt bleiben.

- Essware, die gefroren werden soll, wird nicht direkt in Kontakt mit schon gefrorenen Päckchen gebracht. Soll jeden Tag Essware gefroren werden, so kann es notwendig werden die Mengen zu reduzieren.
- Soll eine grösserer Menge Essware gefroren werden, wird der Regler auf die kälteste Temperatur gestellt. Sobald die Päckchen gefroren sind, wird die Temperatur wieder auf die Normaltemperatur gestellt.
- Essware friert am schnellsten auf den mittleren Regalen und langsamer in den Türfächern.

- Essmittel aus der Tiefkühltruhe dürfen nicht länger als das empfohlene Datum verwahrt werden.
- Sollte der Strom für längere Zeit ausfallen, oder falls das Kühlsystem ausfällt, werden die Türen nur wenn unbedingt nötig, geöffnet.
- Die Fächer in der Tür, die mit zwei Sternen gekennzeichnet sind, eignen sich nur für vorher gefrorene Essware.

Sprudelgetränke sollen nicht im Gefrierfach untergebracht werden.

GefrierfachNutzleistung

Kühlschrank/Gefrierfach haben eine insgesamt ******* Nennleistung.

Die Nennleistung für das Gefrierfach wird gemäss dem ISO 8561 STANDARD BEWERTET UND WIRD NACHFOLGEND BESCHRIEBEN:

CODE	GEFRIER-LASTTEMPERATUR ESSWARENTEMPERATUR
*	Unter -6 C
**	Unter -12 C
*** oder ****	Unter -18 C

Dieser Standard erlaubt eine ** Bewertung für diese begrenzten Gebiete:

Modelle	Position der ** Gefrierfachregale
21, 23	Unterer Gefrierfachkorb und untere 2 Türregale, oberes Regal der Gefrierfachtür.
25	Regal über Eisbehälter, oberes Regal der Gefrierfachtür und untere 2 Türregale.
27	Regal über Eisbehälter, oberes Regal der Gefrierfachtür und untere 2 Türregale.
29	Untere 2 Regale der Gefrierfachtür.
23 OHNE SPENDER	Oberes Regal der Gefrierfachtür.
23 VERTEILER FÜR WÜRFEL- U. ZERKLEINERTES EIS	Untere 3 Türregale.

Kühlhaltefächer und Schubladen.

Nicht in allen Modellen.

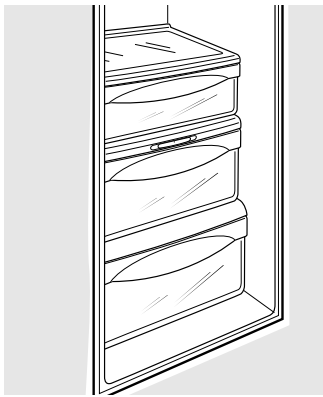

Obst- und Gemüsefächer

Angesammeltes Wasser in der Schublade muss trocken gewischt werden.

In einigen Modellen hat die unterste Schublade eine Abdeckung, die zurückgeht, wenn die Schublade aufgemacht wird. Damit hat die Schublade Zugriff. Beim Schliessen der Schublade geht die Abdeckung in die Originalposition zurück.



Verstellbare Kühlhaltefächer mit Feuchtigkeitskontrolle

Der Regler wird ganz nach rechts auf die HIGH Position (☀️) geschoben, damit die für die meisten Gemüse empfohlene Feuchtigkeit möglich ist.

Regler ganz auf die LOW Position (❄️) schieben für niedrigere Feuchtigkeit zum Aufbewahren von Obst.

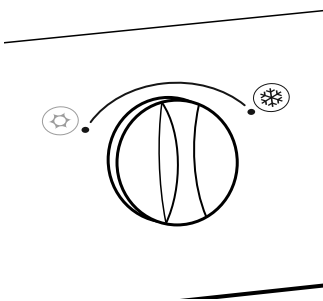

Verstellbares Fleischfach

Das verstellbare Fleischfach hat eine separate Kaltluftzufuhr von dem Gefrierfach.

Der verstellbare Temperaturregler bestimmt die Luftzufuhr vom ClimateControl™.

Regler auf die kälteste Position (❄️) bringen zum Aufbewahren von Fleisch.

Wird der Regler auf COLD gestellt (☀️), so hat das Fach normale Kühlschrank-Temperatur und dient zusätzlich zum Aufbewahren von Gemüse. Die Kaltluftzufuhr ist abgestellt. Zwischen diesen beiden Werten kann die Temperatur geregelt werden.

Kühlhaltefach.

Nicht in allen Modellen.

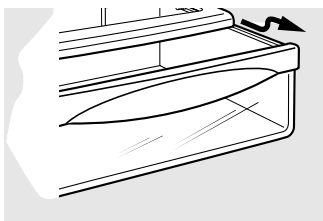

Kühlhaltefach ausbauen

Die oberen Kühlhaltefächer können leicht entfernt werden, indem die Schublade gerade herausgezogen und über die **Stop**-Position gehoben wird.

Sollte es aus Platzgründen nicht möglich sein, die Schublade zu entfernen, so wird empfohlen, zuerst die Fächer in der Tür zu entfernen. Sollte das nicht ausreichen, so muss der Kühlschrank nach vorne gerollt werden, bis sich die Tür so weit öffnet, dass sie Schubladen herausgezogen werden können. In manchen Fällen muss der Kühlschrank beim Herausrollen nach links oder rechts geschoben werden.

Ausbauen des unteren Kühlhaltefachs:

- 1 Die Schublade bis zur Stop-Position herausziehen.
- 2 Die Vorderseite der Schublade nach oben und aus dem Drahthalter herausheben.

- 3 Die Rückseite der Schublade nach oben und heraus heben.

Einbauen des unteren Kühlhaltefachs:

- 1 Die Rückseite der Schublade in den Drahthalter positionieren, dabei darauf achten, dass der Drahthalter in die Rillen auf der Rückseite der Schale passt.
- 2 Die Vorderseite der Schublade in den Drahthalter absenken.
- 3 Die Unterseite des Drahthalters nach vorne ziehen, bis der Draht in die Rille an der Unterseite der Schublade einrastet.

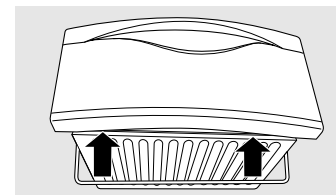

Draht in die Rille einrasten lassen.

Automatischer Eismacher.

In einem neuen Kühlschrank kann es 12 bis 24 Stunden dauern, bis Eis gemacht wird.

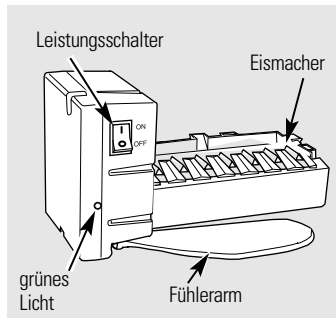

Automatischer Eismacher

Der Eismacher stellt 7 Eiswürfel während einem Zyklus her, etwa 100 bis 130 Eiswürfel in 24 Stunden, abhängig von der Temperatur im Gefrierfach, Raumtemperatur und Bedienungsbedingungen.

Zugriff zu dem Eismacher: Das Regal über der Eisschublade herausziehen. Regal muss immer ersetzt werden.

Wird der Kühlschrank in Betrieb genommen ehe die Wasserleitung zum Eismacher angeschlossen ist, dann muss der Leistungsschalter auf 0 gestellt sein.

Sobald das Wasser angeschlossen ist, wird der Schalter auf die I position gestellt.

Man hört ein Geräusch, jedesmal wenn der Eismacher mit Wasser füllt.

Der Eismacher füllt mit Wasser, wenn er auf unter -10 C gekühlt ist. In einem neuen Kühlschrank kann es 12 bis 24 Stunden dauern, bis Eis gemacht wird.

Es wird empfohlen die ersten Eiswürfel wegzuworfen, bis das Wasser in der Leitung klar ist.

Es ist darauf zu achten, dass nichts mit dem Fühlerarm störend eingreift.

Der Eismacher stellt kein Eis her, wenn der Behälter bis zum Fühlerarm voll ist. Eiswürfel kleben manchmal zusammen.

Wird nicht viel Eis benutzt, so werden die Würfel trübe, schrumpfen und verlieren Geschmack.

Sollten Eiswürfel im Eismacher zusammenkleben, leuchtet das grüne Licht am Schalter auf. Eiswürfel müssen entfernt werden und der Schalter wird auf die 0 Position gestellt. Danach wird der Schalter auf I gestellt und neues Eis wird hergestellt. Wenn der Eismacher abgestellt war, dauert es 45 Minuten bis der Eismacher wieder anläuft.

BEMERKUNG: Bei niedrigem Wasserdruck kommt es vor, das der Eismacher mehrere Zyklen durchläuft, bis ein Behälter Eis vorhanden ist.

⚠️ WARNUNG! Nur an Trinkwasserleitung anschliessen. **Der Eismacher muss von einem Fachtechniker angeschlossen werden.**

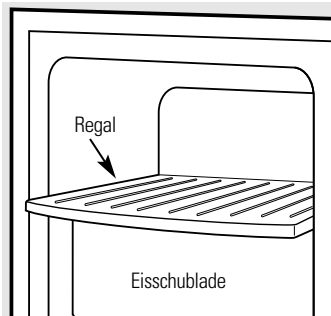

Oberes Regal herausziehen und zum Zugriff in den Eismacher entfernen. Regal immer ersetzen. Das Regal kann zur Speicherung benutzt werden.

Eisschublade

Schublade aufziehen, um Eis zu entfernen.

Zum **Entfernen** der Schublade wird sie herausgezogen und über die **Stop** Position gehoben.

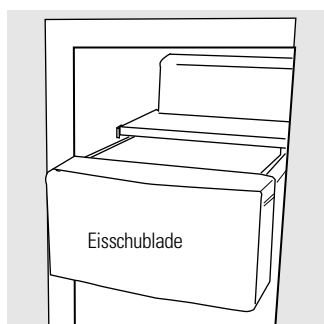

Eis- und Wasserverteiler. (an bestimmten Modellen)

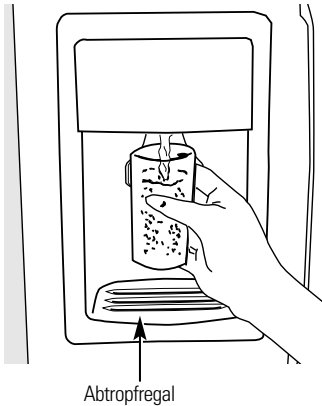

Benutzung des Verteilers

Man wählt **ZERKLEINERTES EIS** , **EISWÜRFEL**  oder **WASSER** .

Glas leicht gegen den Verteilerarm drücken.

Das Abtropfregal hat keinen Abfluss. Regal und Grill oft säubern.

Sollte anfangs kein Wasser laufen, kann es sein, dass die Leitung mit Luft gefüllt ist. Arm für mindestens zwei Minuten drücken, damit die Luft entweichen kann, und das System kann sich mit Wasser füllen. Zur Reinigung der Leitung sollte man die ersten 6 Gläser Wasser nicht benutzen.

VORSICHT: Finger von der Eiszerkleinerungsöffnung fernhalten.

Verteiler Verschluss (an bestimmten Modellen)

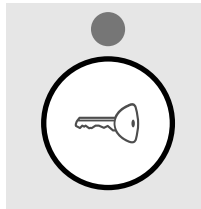

Verschlussregler für drei Sekunden zum Verriegeln des **VERTEILERS** drücken. Zum Aufschliessen wird der Knopf drei Sekunden gedrückt.

Verteilerlicht (an bestimmten Modellen)

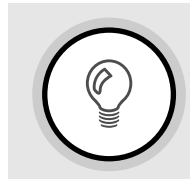

Dieser Knopf stellt das **Nachtlicht** an und aus. Das Licht geht auch an, wenn der Verteilerarm gedrückt wird. Die Birne wird mit einer 6 Watt 12V Birne ersetzt.

Türalarm (an bestimmten Modellen)

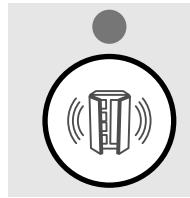

Zum Einstellen des Alarms wird der Knopf gedrückt bis das Anzeigelicht aufleuchtet. Dieser Alarm sagt an, wenn die Tür für mehr als 3 Minuten offen steht. Das Licht geht aus, sobald die Tür geschlossen wird.

Wichtiges über den Verteiler

- Das Eisfach ist nur für im Gefrierfach hergestelltes Eis gedacht. Andere Eissorten lassen sich nicht zerkleinern.
- Glas nicht voll mit Eis füllen und schmale Gläser vermeiden. Gestautes Eis kann zusammenfrieren. Der Eisstau wird mit einem Holzlöffel zerkleinert.
- Getränke und Esswaren sollen nicht in der Eischublade gekühlt werden. Dosen, Flaschen oder Packungen können eine Stauung im Eismacher oder an der Schnecke verursachen.
- Glas nahe an die Öffnung halten ohne die Öffnung zu berühren, damit das Eis in das Glas fällt.
- Sollen **EISWÜRFEL** geliefert werden, kommt manchmal etwas zerkleinertes Eis mit. Eiswürfel gelangen manchmal in den Brecher.
- Nach der Ausgabe von zerkleinertem Eis tropft etwas Wasser von dem Verteiler.
- Manchmal bildet sich Schnee auf der Tür in dem Eisverteiler. Das ist normal und kommt meistens vor, wenn öfters zerkleinertes Eis benutzt wird. Der Schnee verdunstet von selbst.

VORSICHT: Produkte, wie Wassereis sollen nicht zu kalt verzehrt werden.

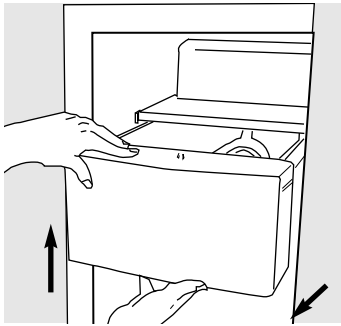

Eisschublade an Verteilermodellen

Entfernung:

Eismacher Schalter auf **0** stellen (**OFF**). Schublade herausziehen und über die **Stop** Position heben.

Ersetzen:

Schublade fest einschieben. Sollte sie nicht vollkommen passen, so wird der Antriebsregler 1/4 Runde gedreht. Danach wird die Schublade fest eingeschoben.

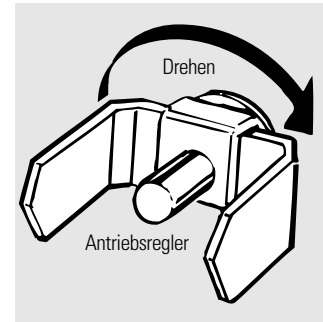

Pflege und Reinigung des Kühlschranks.

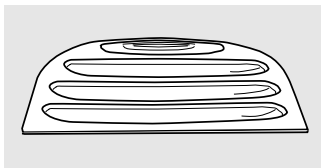

Abtropffach

Reinigung des Abtropfregals

Das Fach unter dem Verteiler und das Gitter trocken wischen. Flecken mit etwas Essig entfernen. Weichen lassen, bis der Flecken sich entfernen lässt.

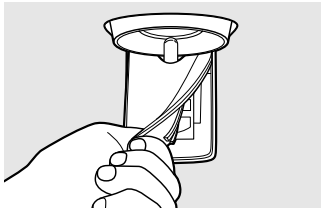

Entfernung des Arms
(an bestimmten Modellen)

Verteilerarm (an bestimmten Modellen). Tür zum Gefrierfach öffnen, damit beim reinigen des Verteilerarms kein Eiswasser ausgeschenkt wird. An Modellen mit einem Verteilerarm, kann der Arm zum reinigen entfernt werden. Der Arm wird von der Rückseite des Verteilers abgenommen. Arm mit warmem Wasser und Natriumbikarbonat reinigen (etwa 15 ml Natriumbikarbonat und 1 Liter Wasser). Abspülen und trocknen. Zum Ersetzen wird der Rand des Arms in die Rillen auf der Rückseite des Verteilers gedrückt. Es ist darauf zu achten, dass der Arm hinter dem Kragen des Verteilers sitzt.

Türgriffe und Zierleisten. Mit feuchtem Lappen und Seifenwasser reinigen, danach trocken wischen.

Aussenseit sauber halten. Wachs oder Spülmittel mit einem weichen Tuch auftragen. Trocknen und mit einem weichen Tuch polieren.

Kühlschrank nicht mit einem Spültuch oder nassem Tuch säubern. Anstrich kann beschädigt werden. Scharfe Putzmittel und Bleichmittel sind zu vermeiden, das sie den Anstrich beschädigen.

Reinigung der Innenseite

Zur Verhinderung von Gerüchen jeweils einen offenen Behälter Natriumbikarbonat in den Kühlschrank und das Gefrierfach stellen.

Stecker vor der Reinigung der Innenseite abziehen.

Sollte das nicht möglich sein, wischt man mit besondere Sorgfalt um Schalter, Lichter und Regler.

Man benutzt warmes Wasser mit 15 ml Natriumbikarbonat zu einem Liter Wasser. Das reinigt und beseitigt Gerüche. Nachwischen und trocknen.

Nicht empfohlene Reinigungsmittel sind zu vermeiden, besonders Mittel, die Erdoeldestillat enthalten, das sie die Innenseite beschädigen können.

Kalte Glasregale nicht mit heissem Wasser putzen, das sie möglicherweise platzen können. Mit Glasregalen ist vorsichtig umzugehen. Durch Anschlagen kann das Glas zersplittern.

Plastikteile aus dem Kühlschrank sollen nicht in der Spülmaschine gewaschen werden.

Das Kühl-/Auftautablett ist spülmaschinenfest.

Pflege und Reinigung des Kühlschranks.

Hinter dem Kühlschrank

Kühlschrank sorgfältig von der Wand abrücken. Dabei ist darauf zu achten, dass der Fussbodenbelag nicht beschädigt wird.

Kühlschrank gerade herausziehen und gerade wieder zurückschieben. Seitliche Bewegung kann den Fussboden und den Kühlschrank beschädigen.

Beim Zurückschieben ist darauf zu achten, dass die Anschlussnur und die Wasserleitung zum Eismacher nicht beschädigt werden.

Ferienvorbereitungen

Für lange Ferien oder Abwesenheit wird der Kühlschrank leer geräumt und abgestellt. Innenseite mit 15 ml Natriumbikarbonat und 1 Liter Wasser reinigen. Tür offen lassen.

Eismacherschalter auf die **0** Position stellen und Wasserleitung abstellen.

Sollte die Temperatur unter den Gefrierpunkt fallen, wird empfohlen das Wassersystem von einem Fachtechniker leeren zu lassen, damit kein Wasserschaden entsteht.

Umzug

Alle Regale und Schubladen mit Klebstreifen festsichern zur Vermeidung von Schaden.

Wird ein Handwagen benutzen, darf der Kühlschrank nicht von hinten oder vorne gegen den Wagen gestellt werden. Dadurch kann der Kühlschrank beschädigt werden. Kühlschrank immer von der Seite transportieren.

Kühlschrank muss immer aufrecht stehen.

Ersetzen der Glühbirne.

Der Stromkreis wird nicht unterbrochen, wenn der Regler auf 0 (OFF) steht.

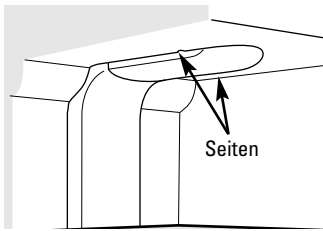

Kühlschrankfach – oberes Licht

- 1 Kühlschrank Stecker abziehen.
- 2 Die Birnen befinden sich oben hinter der Lichtblende. Schrauben vorne an der Blende entfernen.
- 3 Blende entfernen, indem die Seiten eingedrückt werden und die Blende sich herausbewegt.
- 4 Nachdem die Birne mit einer gleichwertigen Birne ersetzt worden ist, wird die Blende wieder angebracht und die Schrauben befestigt. Dabei müssen die Zungen hinten in die Rillen am Blendengehäuse passen.
- 5 Kühlschrank Stecker wieder einstecken.

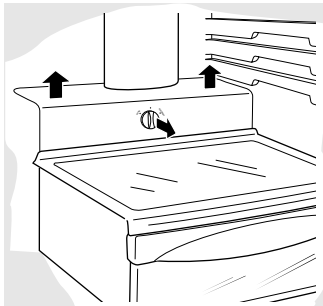

Kühlschrankfach – unteres Licht

Das Licht befindet sich hinter der oberen Schublade.

- 1 Kühlschrank Stecker abziehen.
- 2 Regler vom Fleischfach durch herausziehen entfernen.
- 3 Lichtblende anheben und abziehen.
- 4 Nachdem die Birne mit einer gleichwertigen Birne ersetzt worden ist, werden die Blende und der Reglerknopf ersetzt.
- 5 Kühlschrank Stecker wieder einstecken.

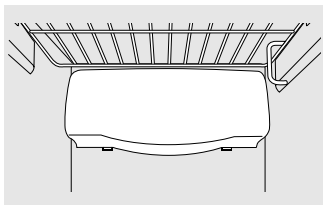

Gefrierfach

- 1 Kühlschrank Stecker abziehen.
- 2 RRegal direkt über dem Licht entfernen, dazu wird das Regal zuerst geleert. An bestimmten Modellen muss an der Lichtblende eine Schraube entfernt werden.
- 3 Blende durch Eindrücken der Seiten und Anheben entfernen.
- 4 Birne mit einer gleichwertigen Birne ersetzen und Blende wieder anbringen. Dabei müssen die Zungen hinten in die Rillen am Blendengehäuse passen.
- 5 Kühlschrank Stecker wieder einstecken.

Verteiler

- 1 Kühlschrank Stecker abziehen.
- 2 Die Birne befindet sich unter der Bedienungsblende. Birne gegen den Uhrzeigersinn ausschrauben.
- 3 Birne mit einer gleichwertigen Birne ersetzen.
- 4 Kühlschrankstecker wieder einstecken.

Zierleisten und dekorative Verkleidungen.

Für bestimmte eingebaute Modelle

Diese Anleitungen sorgfältig und vollständig lesen.



Vor Beginn

Einige Modelle werden mit dekorativen Verkleidungen geliefert zur Installation von Türverkleidungen.

Verkleidung unter 6 mm Dicke

Für Holzverkleidungen, die weniger als 6 mm dick sind, wird eine zusätzliche Platte, wie zum Beispiel eine 3 mm dicke Pappplatte, benutzt, die zwischen die Aussenseite der Tür und der Holzverkleidung passt. Bei vorgeschrittenen Verkleidungen wird Füllmaterial mitgeliefert. Die dekorative Verkleidung und das Füllmaterial muss insgesamt 6 mm dick sein.

Verkleidung unter 6 mm Dicke

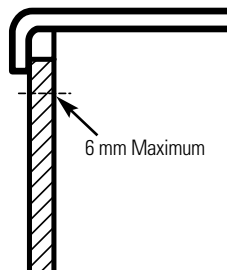

19 mm oder überhöhte Verkleidung

Eine überhöhte Verkleidung, die auf eine 6 mm dicke Platte aufgeschraubt oder aufgeklebt ist, oder eine 19 mm angefertigte Verkleidung kann benutzt werden. Der überhöhte Teil der Verkleidung muss so angefertigt sein, dass mindestens 5.1 cm Zwischenraum zum Türgriff besteht.

Verkleidungen, dicker als 6 mm bis zu 19 mm, müssen so gestaltet sein, dass die äussere Verkleidung nicht dicker als 6 mm ist.

Gewichtsgrenzen für Sonderverkleidungen:

Kühlschranktür 17 kg Maximum

Gefrierfachtür 13 kg Maximum

Verkleidung dicker als 6 mm

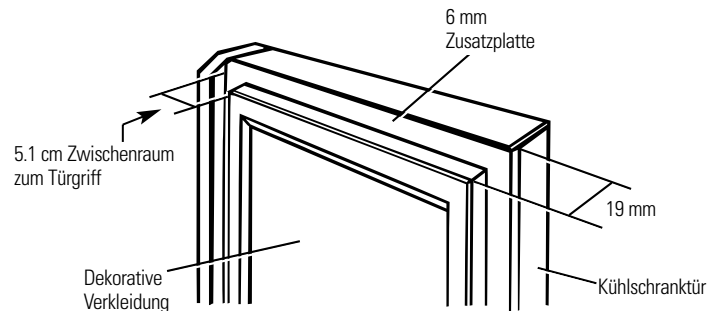
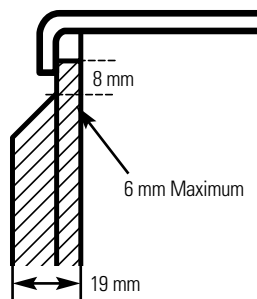

Dimensionen für die sonderangefertigte Holzverkleidungen

**Gefrierfachverkleidung
ohne Verteiler**

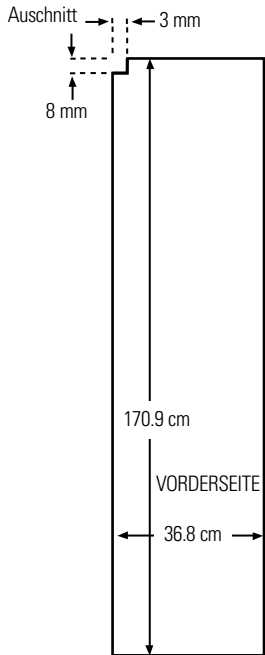

**Gefrierfachverkleidung
mit Verteiler**

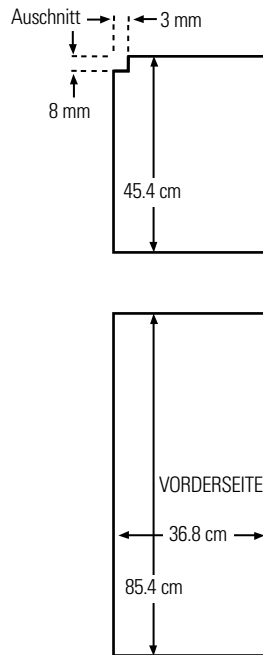

Kühlschrankverkleidung

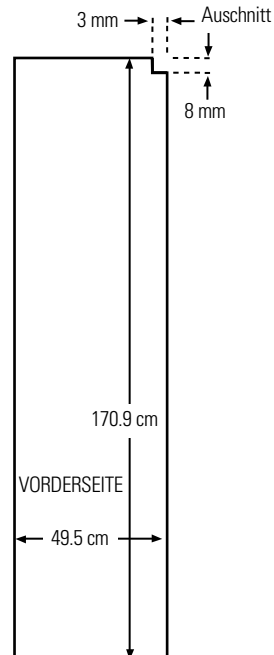

Die Ecken oben auf der Verkleidung müssen ausgeschnitten werden.

Einsetzen der Türverkleidung.

Anleitungen sorgfältig und vollständig lesen.

1 Einsetzen der Verkleidung in die Gefrierfachtür.

Verkleidung sorgfältig in die Vertiefung hinter dem Türgriff einschieben. Falls notwendig wird zuerst das Füllmaterial eingeschoben. Schritt für die Verkleidung in der Kühlschranktür wiederholen.

Dieser Schritt betrifft nur Türen ohne Verteiler.

2 Einsetzen der unteren Gefrierfachtürverkleidung.

Verkleidung vorsichtig in die Vertiefung hinter dem Türgriff einschieben. Füllmaterial wird, falls benötigt, zuerst eingeschoben.

3 Zierleiste oben auf der Gefrierfach- und Kühlschranktür anbringen.

Die Leiste befindet sich oben im Kühlschrank.

Die Leiste wird mit jeweils zwei Schrauben oben auf jeder Tür eingeschraubt. Nur handfest anziehen. Die Verkleidung muss fest in der Lippe der Leiste sitzen.

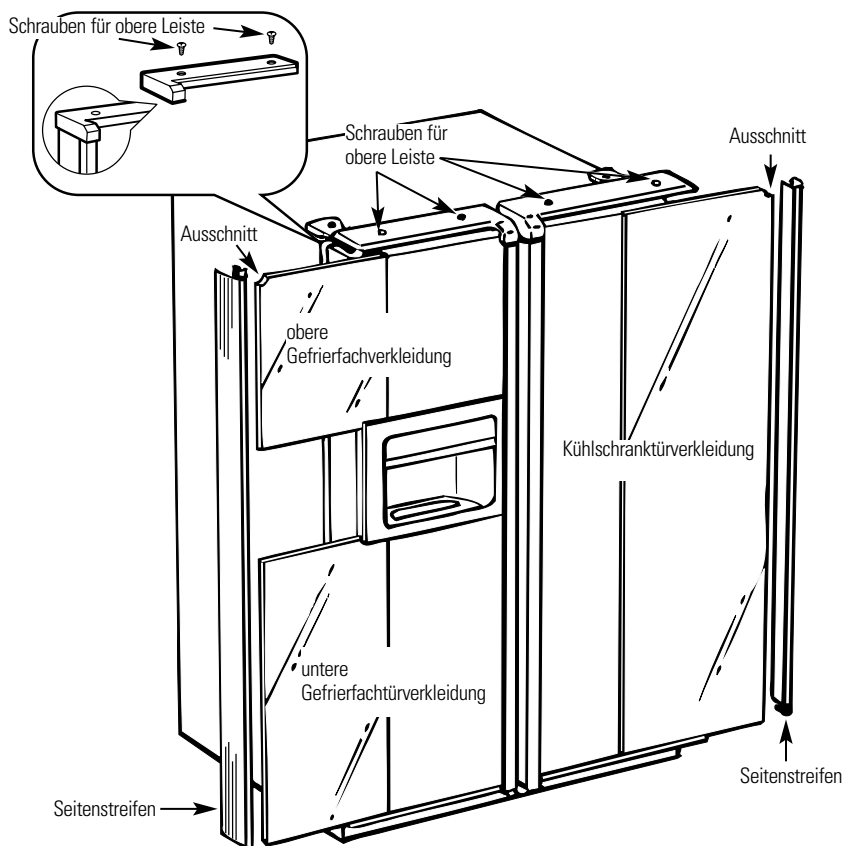

4 Anbringen der seitlichen Leiste.

Diese Teile befinden sich auf der Innenseite am Türgriff.

Schutzfilm nicht entfernen bis die Leisten angebracht sind.

Untere Seite der Leiste wie abgebildet unter der unteren Verkleidung ansetzen.

Leiste gegen die Verkleidung halten und die Leiste unter die obere Leiste schieben. Leiste soll fest anziehen und alle Teile müssen flach anliegen.

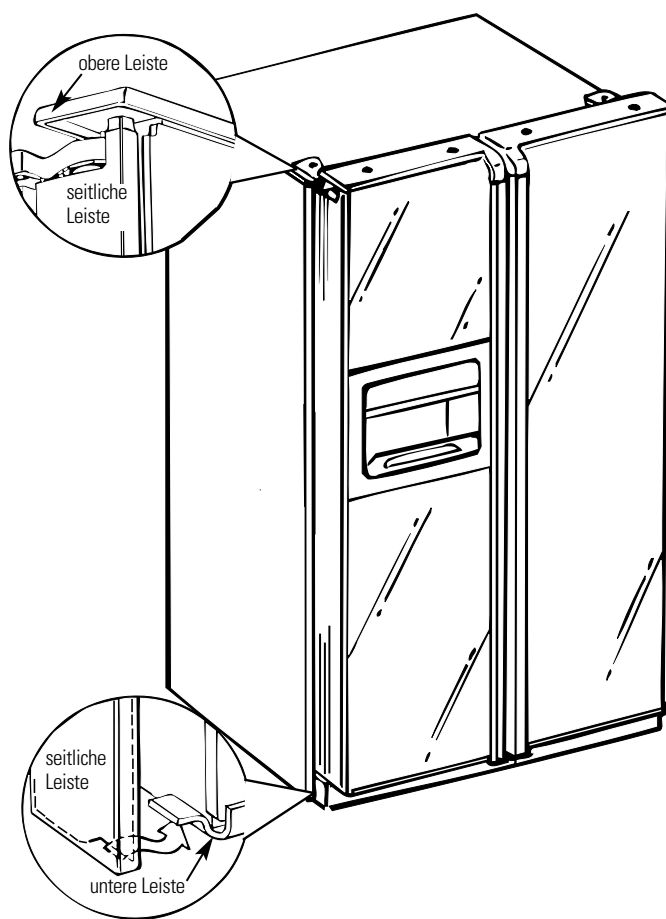

Abnehmen und Einsetzen der Türen.

Zur Installation oder beim Umzug müssen die Türen möglicherweise abgenommen werden, damit der Kühlschrank durch Türrahmen passt.

Abnehmen der Tür

Türen müssen geschlossen sein und Kühlschrankstecker muss abgezogen sein.

1 Wasserleitung und Kabelbündel abtrennen.

In der Nähe dem unteren Schanier auf der Gefrierfachseite wird der Kragen an beiden Seiten der Kupplung eingedrückt und die Wasserleitung wird entfernt. Das Kabelbündel wird auch abgetrennt. Wasserleitung und Kabelbündel durch die untere Leiste ziehen.

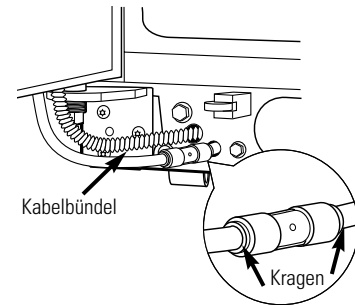

2 Schanierabdeckung und Schanier entfernen.

Zuerst wird die Schanierabdeckung entfernt. Abdeckung von beiden Seiten am schmalen Ende angreifen. Abdeckung von hinten hochheben, dann von vorne.

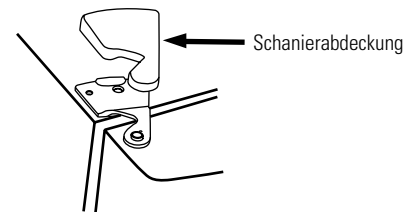

BEMERKUNG: Abdeckung NICHT mit Schraubenzieher entfernen. Abdeckung vorsichtig behandeln. Schanier wird mit Torx T-20 entfernt.

3 Abnehmen der Türen.

Tür vorsichtig 90° schwenken. Tür hochheben, dabei die Wasserleitung und das Kabelbündel mitführen.

BEMERKUNG: Das untere Schanier kann beschädigt werden, wenn die Tür nicht angehoben wird.

BEMERKUNG: Wasserleitung und Kabelbündel nicht klemmen.

BEMERKUNG: Verbindungsschlauch nicht auf harte Flasche fallen lassen. Siehe auch "Einsetzen der Tür".

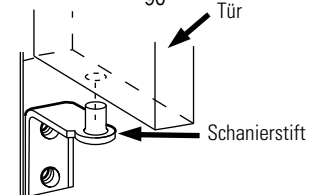
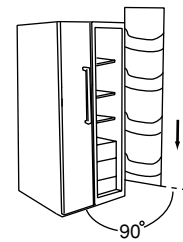

Einsetzen der Tür

1 Tür auf das untere Schanier aufsetzen.

Mit der Tür bei 90°, wird die Tür auf das untere Schanier gesetzt. Tür vorsichtig schliessen.

BEMERKUNG: Tür muss gerade aufgesetzt werden, damit das Schanier nicht beschädigt wird.

BEMERKUNG: Verbindungsschlauch nicht auf harte Flasche fallen lassen, damit er nicht beschädigt wird.

2 Ersetzen des oberen Schaniers und der Schanierabdeckung.

Das obere Schanier wird mit Torx T-20 befestigt. Abdeckungen werden aufgesetzt. Ein 7/16" Schraubenschlüssel wird an dem unteren Schanier benutzt, um die Tür abzugleichen.

3 Wasserleitung und Kabelbündel anschliessen.

Wasserleitung in die Kupplung einführen bis die Markierung nicht mehr zu sehen ist. Kabelbündel anschliessen.

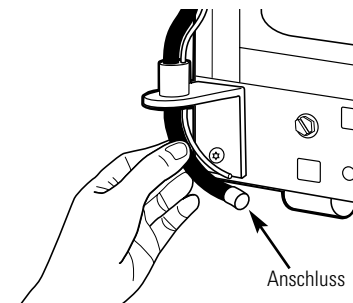

4 Wasserleitung andrehen und Kühlschrank wieder anstellen.

Einbauanleitungen

Kühlschrank

Modelles 21, 23, 25, 27 und 29

VOR BEGINN

Anleitungen vollständig und sorgfältig lesen.

- **WICHTIG** – Anleitungen für den örtlichen Inspektor verwahren.
- **WICHTIG** – Alle örtlichen Vorschriften müssen beachtet werden.
- **Notiz an Techniker** – Anleitungen dem Gebraucher übergeben.
- **Notiz an Gebraucher** – Anleitungen aufbewahren.
- **Können** – Zur Installation muss man grundlegende handwerkliche Kenntnisse haben.
- **Fertigstellung** – Kühlschrankinstallation – 15 Minuten
- Die ordnungsgemäße Installation ist die Aufgabe des Technikers.
- Defekte wegen fehlerhafter Installation fallen nicht unter die Garantie.

WASSERLEITUNG ZUM EISMACHER (AN BESTIMMTEN MODELLEN)

Kühlschränke mit Eismachern müssen an eine Kaltwasserleitung angeschlossen werden. Der Einbausatz ist vom örtlichen Händler erhältlich.

Maximaler Wasserdruck – 8,2 bar

Minimaler Wasserdruck – 2,8 bar

Eismacher muss von einem Fachtechniker eingebaut werden.

STANDORT DES KÜHLSCHRANKES

- Kühlschrank nicht aufstellen, wo die Temperatur unter 16 °C fällt, da der Kühlschrank dann die Innentemperatur nicht aufrecht erhalten kann.
- Kühlschrank nicht aufstellen, wo die Temperatur über 37 °C geht, da der Kühlschrank dann nicht ordnungsgemäß läuft.
- Kühlschrank auf solidem Boden aufstellen.

ZWISCHENRÄUME

Die folgenden Zwischenräume müssen zur Installation, Luftumlauf und Strom- und Wasseranschlüsse erlaubt werden:

	21' und 23'	25', 27' und 29'
• Seiten	4 mm	4 mm
• Oberseite	25 mm	25 mm
• Rückseite	13 mm	25 mm

DIMENSIONEN

	29	27	25	23	21
A*	1733 mm	1733 mm	1733 mm	1733 mm	1733 mm
B	908 mm	908 mm	908 mm	908 mm	908 mm
C**	912 mm	879 mm	879 mm	738 mm	738 mm
D	1261 mm	1271 mm	1271 mm	1156 mm	1156 mm
E	1273 mm	1255 mm	1247 mm	1232 mm	1214 mm
F	1051 mm	1093 mm	1099 mm	989 mm	986 mm
G	1386 mm	1381 mm	1381 mm	1361 mm	1355 mm
H	1140 mm	1150 mm	1149 mm	1023 mm	994 mm

*Scharnier ist nicht der Höhedimension eingerechnet.

**Tiefendimension enthält Griffe.

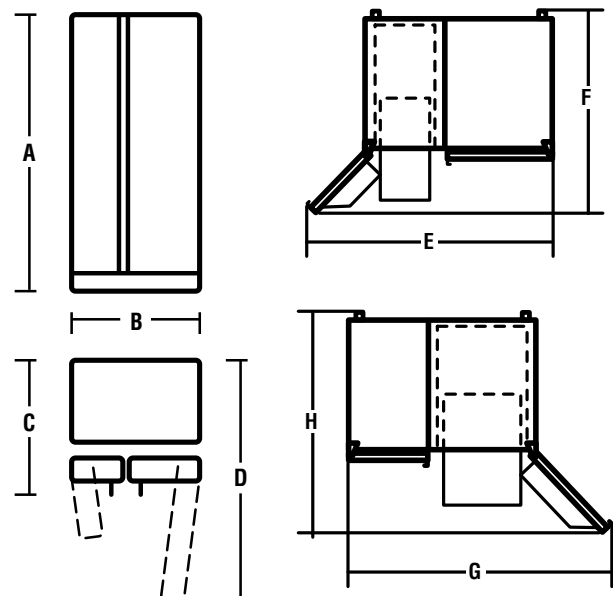

INSTALLATIONSANLEITUNGEN

ROLLEN

Die Rollen haben drei Aufgaben:

- Die Rollen richten die Tür, damit sie von einer halboffen Position leicht schliesst. (Vorderseite etwa 5/8" [16 mm] erhöhen.)
- Die Rollensorgen dafür, dass der Kühlschrank ohne zu wackeln fest auf dem Boden steht.
- Zum Reinigen kann er Kühlschrank mit den Rollen leicht hin und her bewegt werden.

Der Kühlschrank wird nach der Installation nivelliert.

Einstellung der Rollen an 25', 27' und 29' Modellen:

- Die Einstellschrauben werden im Uhrzeigersinn gedreht, um den Kühlschrank höher zu stellen und entgegen dem Uhrzeigersinn, um den Kühlschrank zu senken. Dazu wird ein 3/8" Schrauben- oder Sechskantschlüssel benutzt.

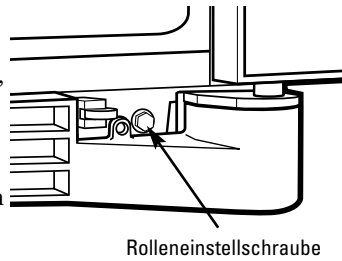

Einstellung der Rollen an 21' und 23' Modellen

- 1 Türen öffnen, Schrauben an beiden Enden vom Grill entfernen und Grill entfernen.
- 2 Verstellbare Schrauben im Uhrzeigersinn zur Erhöhung des Kühlschranks und entgegen dem Uhrzeigersinn zur Senkung drehen. Dazu wird ein 3/8" Schrauben- oder Sechskantschlüssel benutzt.
- 3 Diese Modelle haben auch hinten Rollen, damit der Kühlschrank mit den Küchenschränken gleichgerichtet werden kann. Im Uhrzeigersinn zur Erhöhung und entgegen dem Uhrzeigersinn zum Senken drehen.
- 4 Grill ersetzen.

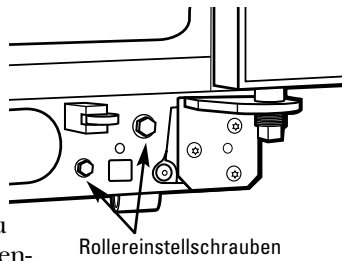

TÜRENABGLEICH

Nachdem der Kühlschrank gerichtet ist muss die Kühlschranktür 1/16" höher sein als die Gefrierfachtür.

Zur Anpassung der Türen die Kühlschranktür ausrichten.

- 1 Zum Richten der Türen wird mit einem 7/16" Schraubenschlüssel die Türeinstellschraube zur Erhöhung nach rechts und zum Senken nach links gedreht. (Ein Nylonstöpsel auf der Innenseite des Stüftes verhindert das Drehen ohne Schraubenschlüssel.)
- 2 Nach ein oder zwei Drehungen werden die Türen geöffnet und geschlossen um zu sehen, ob die Türen gerichtet sind.

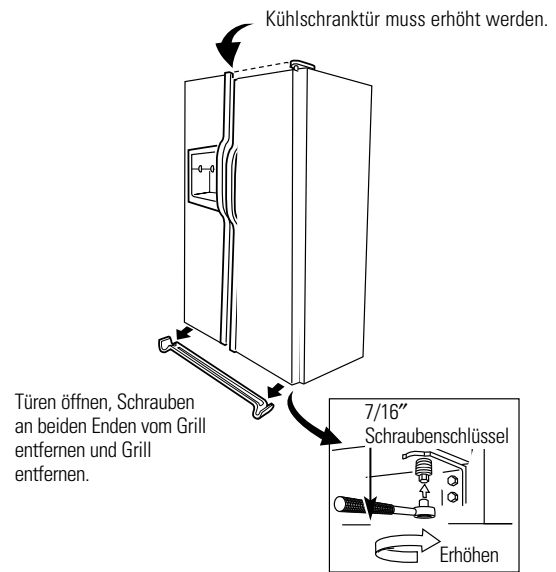

INSTALLATIONSANLEITUNGEN

DIMENSIONEN UND SPEZIFIKATIONEN (für eingebaute Modelle)

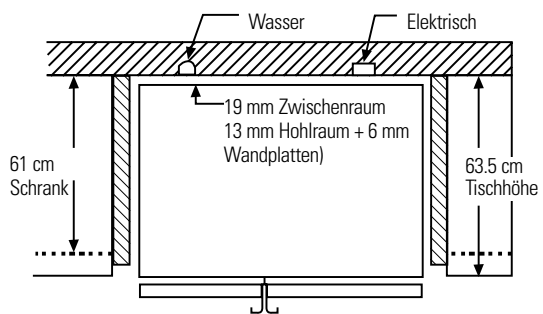
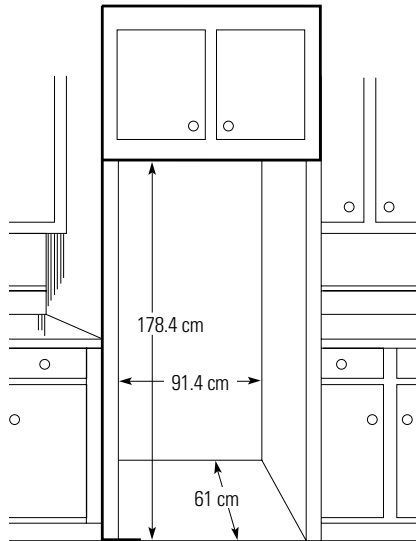

INSTALLATION DER WASSERLEITUNG

VOR BEGINN

Kühlschrank- oder Eismacherhersteller garantieren den Einbau der Wasserleitung nicht. Die folgenden Empfehlungen helfen, möglichen, teuren Wasserschaden zu vermeiden.

Wasserschlag in den Hausleitungen kann zu Schäden an Kühlschrankteilen verursachen, oder es kann zu Leckage und Wasserschaden führen. Vor Einbau der Wasserleitung muss der Wasserschlag von einem Klempner repariert werden.

Wasserleitung nicht an Heisswasserleitung anschliessen.

Sollte der Kühlschrank benutzt werden ehe die Wasserleitung angeschlossen ist, so muss der Leistungsschalter in der 0 Position (OFF) stehen.

Wasserleitung nicht anschliessen falls die Temperaturen unter den Gefrierpunkt fallen.

Bei Gebrauch von elektrischen Geräten, wie zum Beispiel eine Elektrobohrmaschine, muss darauf geachtet werden, dass das Gerät isoliert oder zur Vermeidung von Elektroschock geerdet ist.

Installation muss örtlichen Vorschriften entsprechen.

Installation des Eismachers muss von einem Fachtechniker vorgenommen werden.

⚠️ WARNUNG! Nur an Trinkwasserleitung anschliessen.

1 ANSCHLUSS DER LEITUNG AN DEN KÜHLSCHRANK

BEMERKUNG:

- Vor Einbau ist darauf zu achten, dass der Stromkreis unterbrochen ist.
- Es wird empfohlen einen Filter einzubauen zur Verhinderung von Sand oder Unreinheiten im Wasser, die das Sieb des Ventils in der Wasserleitung verstopfen können. Filter in der Nähe des Kühlschranks in die Wasserleitung einbauen.

1 ANSCHLUSS DER LEITUNG AN DEN KÜHLSCHRANK (FORTSETZUNG)

In bestimmten Modellen befindet sich der Kühlschrankanschluss ausserhalb der Kompressorabschirmung. An anderen Modellen muss die Kompressorabschirmung entfernt werden, um Zutritt zu dem Kühlschrankanschluss zu haben.

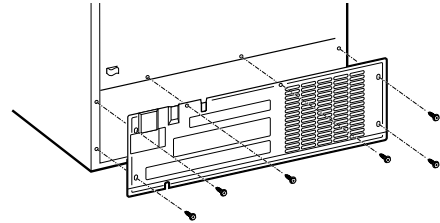

Die Plastikkappe muss entfernt werden für Modelle, wo der Kühlschrankanschluss direkt an das Wasserventil gemacht wird.

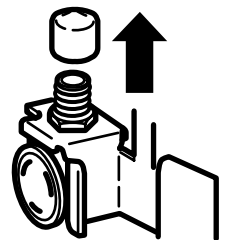

Die Druckmutter und Schraubenrolle wie dargestellt auf das Ende der Rohrleitung setzen.

Ende der Rohrleitung soweit wie möglich in den Wasserventilanschluss schieben. Unter Festhalten werden die Armaturen befestigt.

Rohrleitung in Klemmband festmachen, damit sie in vertikaler Position bleibt. Klemmband muss möglicherweise geöffnet werden.

Eine der Illustrationen entspricht dem Anschluss für Ihren Kühlschrank.

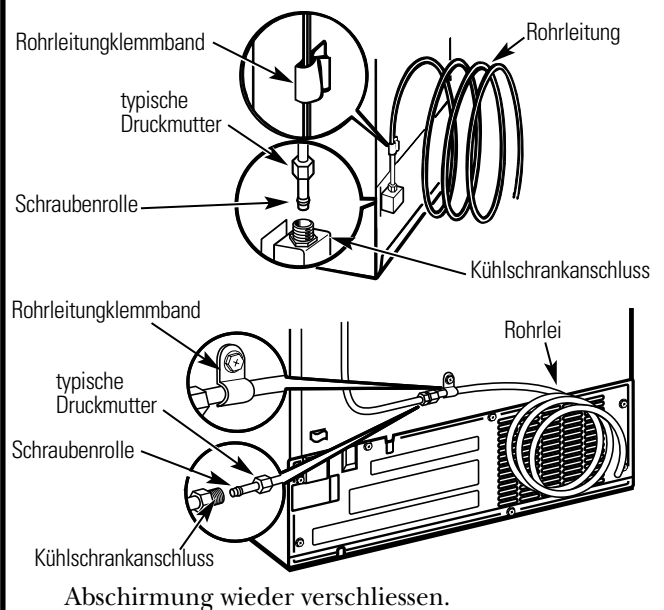

INSTALLATIONSANLEITUNGEN

2 WASSER ANSTELLEN UND KÜHLSCHRANK EINSTECKEN

Rohrleitung so anbringen, damit sie nicht hinten gegen den Kühlschrank oder die Wand vibriert. Kühlschrank an die Wand zurückschieben.

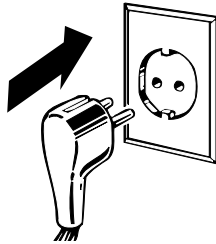

3 EISMACHER ANSTELLEN

Leistungsschalter am Eismacher auf **I** stellen. Der Eismacher läuft nicht an bis er seine Betriebstemperatur von -9 C oder niedriger erreicht. Betrieb ist dann automatisch solange der Schalter in der **I** Position steht.

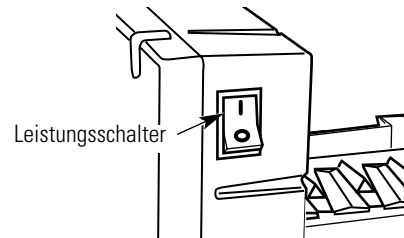

BEMERKUNG: Bei niedrigem Wasserdruck geht das Ventil bis zu dreimal auf, damit der Eismacher ausreichend Wasser hat.

Normale Betriebsgeräusche.



Neue Kühlschränke hören sich anders an als alte. Neue Kühlschränke haben mehr Leistungsmerkmale und benutzen neue Technologie.

Hören Sie was ich auch höre? Diese Geräusche sind normal.

HUMMM... WHOOSH...

- Die neuen hochwirksamen Kompressoren laufen schneller und länger als alte Kühlschränke, und man kann vielleicht ein hochtöniges Hummen oder ein pulsierendes Geräusch hören.
- Manchmal läuft der Kühlschrank für längere Zeit, vor allem wenn die Türen oft aufgemacht werden. Das bedeutet, dass **FrostGuard™** aktiv ist. Das verhindert Gefrierbrand und hält Essware frischer.
- Beim Schliessen der Tür hört man vielleicht ein Whoosh Geräusch. Das wird durch die Druckausgleichung im Kühlschrank verursacht.

WHIR!



- Man hört die Ventilatoren bei hoher Geschwindigkeit laufen. Das Geräusch hört man wenn der Kühlschrank zuerst angestellt wird, wenn die Türen oft aufgemacht werden, oder wenn grosse Mengen Essware in den Kühlschrank oder das Gefrierfach geladen werden. Die Ventilatoren helfen die Temperatur konstant zu halten.
- Sollte eine der Türen für mehr als drei Minuten auf sein, so laufen die Ventilatoren an, um die Birnen kühl zu halten.
- Die Ventilatoren verändern ihre Geschwindigkeit zur besten Kühlung und um Energie zu sparen.
- Nach der Wahl einer der **CustomCool™** Programme kann man den Ventilator hören.

KLICKEN, KNACKEN, KRACHEN und ZIRPEN

- Man hört vielleicht Krachen oder Knacken wenn der Kühlschrank zuerst angestellt wird. Das passiert, wenn der Kühlschrank auf die eingestellte Temperatur kühlt.
- Elektronische Dämpfer klicken auf und zu zur besten Kühlung und Energieersparnis.
- Der Kompressor macht ein klicken und zirpen Geräusch wenn er zuerst anläuft. (Das kann bis zu 5 Minuten anhalten).
- Die elektronische Schalttafel kann ein Klicken verursachen wenn die Relais zum betätigen der Kühlschrankbauteile aktiv werden.
- Dehnung und Verengung der Kühlungsspulen während und nach Auftauen kann ein Knacken und Krachen verursachen.
- An Modellen mit Eismachern kann man das Eis hören, wenn es in den Eisbehälter fällt.

WASSERGERÄUSCHE



- Das Fließen von Kühlmitteln durch die Gefrierfach Kühlwindungen kann ein Geräusch wie kochendes Wasser verursachen.
- Wassertropfen auf dem Auftauheizer können Geräusche wie zischen, poppen und brummen verursachen.
- Während dem Auftauzyklus kann man Wassertropfen hören, wenn Eis auftaut und vom Verdunster in den Abfluss tropft.
- Schliessen der Tür kann durch den Druckausgleich ein rauschendes Geräusch verursachen.



Für weitere Auskunft über normale Geräusche in Eismachern, siehe **Automatische Eismacher und Eis- und Wasserverteiler.**

Ehe Sie den Kundendienst anrufen...



Hinweise zur Störungsbeseitigung
Sparen Sie Geld und Zeit! Lesen Sie die nächsten drei Seiten durch und Sie brauchen den Kundendienst vielleicht nicht anzurufen.

Problem	Mögliche Ursachen	Was kann man tun?
Kühlschrank läuft nicht	Kühlschrank ist im Auftauzyklus.	• 30 Minuten bis zum Ende des Auftauzyklus warten.
	Einer oder beide Regler sind auf 0 gedreht (OFF).	• Regler auf eine bestimmte Temperatur setzen.
	Kühlschrank ist nicht eingesteckt.	• Stecker vollkommen einstecken.
	Sicherung ist durchgebrannt/Schaltautomat aus.	• Sicherung ersetzen/Unterbrecher einstellen.
	Kühlschrank ist in Austellmodus.	• Kühlschrank abziehen und wieder einstecken.
Vibriert oder klappert (leichtes Vibrieren ist normal)	Rollen müssen gerichtet werden.	• Siehe <i>Beschreibung für Rollen</i> .
Motor läuft für lange Zeit oder geht oft an und aus. (Moderne Kühlschränke haben mehr Platz und grössere Gefrierfächer brauchen mehr Laufzeit. Sie stellen sich oft an und aus damit die Temperatur konstant bleibt).	Normal wenn der Kühlschrank zuerst angestellt wird.	• 24 Stunden warten bis der Kühlschrank vollkommen abgekühlt ist.
	Kommt oft vor, wenn grosse Mengen Essware in den Kühlschrank geladen werden.	• Das ist normal.
	Tür ist offen geblieben.	• Prüfen ob ein Gegenstand das Schliessen verhindert.
	Heisses Wetter oder Tür wird oft aufgemacht.	• Das ist normal.
	Temperaturregler auf kältester Position.	• Siehe <i>Unter Regler</i> .
Kühlschrank oder Gefrierfach zu warm	Temperaturregler nicht kalt genug gestellt.	• Siehe <i>Unter Regler</i> .
	Warmes Wetter oder Tür wird oft aufgemacht.	• Temperatur einen Wert kaelter stellen. Siehe <i>Unter Regler</i> .
	Tür ist offen geblieben.	• Prüfen ob ein Gegenstand das Schliessen verhindert.
Frost oder Eiskristalle auf gefrorener Essware (Frost innerhalb dem Päckchen ist normal)	Tür ist offen geblieben.	• Prüfen ob ein Gegenstand das Schliessen verhindert.
	Tür wird zuoft oder zulange geöffnet.	
Trennwand zwischen Kühlschrank und Gefrierfach ist warm	Automatisches Energiesparersystem zirkuliert warme Flüssigkeit um die Vorderkanten im Gefrierfach.	• Das verhindert Kondensation an der Aussenseite.
Automatischer Eismacher funktioniert nicht	Eismacher Leistungsschalter ist in der AUS Position.	• Schalter in die AN Position stellen.
	Wasser abgestellt oder nicht angeschlossen.	• Siehe <i>Installation der Wasserleitung</i> .
	Gefrierfach zu warm.	• 24 Stunden warten bis der Kühlschrank vollkommen abgekühlt ist.
	Eiswürfelstau im Eisfach stellt Eismacher ab.	• Eiswürfel mit der Hand verteilen.
	Eiswürfel bleiben im Eismacher stecken (grünes Licht am Eismacher blinkt).	• Eismacher abstellen, Eiswürfel entfernen und Eismacher wieder anstellen.

Ehe Sie den Kundendienst anrufen...

Problem	Mögliche Ursachen	Was kann man tun?
Häufiges Brummen	Eismacherleistungsschalter ist in der On Position, Wasser ist aber nicht angeschlossen.	<ul style="list-style-type: none"> Leistungsschalter in die OFF Position stellen. In der ON Position wird das Wasserventil beschädigt.
Eiswürfel haben einen Geruch oder Geschmack	Eisbehälter muss gesäubert werden.	<ul style="list-style-type: none"> Behälter leeren und säubern. Altes Eis entfernen.
	Essen gibt Geruch oder Geschmack an Eis ab.	<ul style="list-style-type: none"> Essen besser einpacken.
	Kühlschranksinnenseite muss geäubert werden.	<ul style="list-style-type: none"> Siehe <i>Pflege und Reinigung</i>.
Kleine oder hohle Eiswürfel	Wasserfilter verstopft.	<ul style="list-style-type: none"> Filterpatrone ersetzen.
Eiswürfel frieren zu langsam	Tür ist offen geblieben.	<ul style="list-style-type: none"> Prüfen ob ein Gegenstand das Schliessen verhindert.
	Temperaturregler nicht kalt genug.	<ul style="list-style-type: none"> Siehe <i>Regler</i>.
Eiswürfelspender funktioniert nicht	Eismacher oder Wasserleitung sind abgestellt.	<ul style="list-style-type: none"> Eismacher oder Wasserleitung anstellen.
	Eiswürfel sind am Fühlerarm angefroren.	<ul style="list-style-type: none"> Eiswürfel entfernen.
	Eis ist im Behälter zusammengefroren.	<ul style="list-style-type: none"> Zerkleinern und teilweise entfernen. Gefrierfach ist vielleicht zu warm. Gefrierfachregler kälter einstellen, jeweils um eine Position bis das Eis gut ist.
	Spender ist verriegelt.	<ul style="list-style-type: none"> LOCK CONTROL drei Sekunden eindrücken und halten.
Wasser hat schlechten Geschmack/Geruch	Wasserspender ist länger nicht benutzt worden.	<ul style="list-style-type: none"> Wasser laufen lassen bis das System sich erneuert hat.
Wasser im ersten Glas ist warm	Normal wenn der Kühlschrank zuerst installiert ist.	<ul style="list-style-type: none"> 24 Stunden warten bis der Kühlschrank vollkommen kalt ist.
	Wasserspender ist länger nicht benutzt worden.	<ul style="list-style-type: none"> Wasser laufen lassen bis das System sich erneuert hat.
	Wassersystem ist geleert worden.	<ul style="list-style-type: none"> Einige Stunden warten bis Wasservorrat gekühlt ist.
Wasserspender funktioniert nicht	Wasserspeiseleitung ist abgestellt oder nicht angeschlossen.	<ul style="list-style-type: none"> Siehe <i>Wasserleitungsinstallation</i>.
	Wasserfilter ist verstopft.	<ul style="list-style-type: none"> Filterpatrone ersetzen oder Stöpsel einsetzen.
	Luftblasen im System.	<ul style="list-style-type: none"> Spenderarm mindestens zwei Minuten eindrücken.
	Spender ist verriegelt.	<ul style="list-style-type: none"> LOCK CONTROL drei Sekunden eindrücken und halten.
Wasser spritzt aus dem Spender	Neu eingebauter Filter.	<ul style="list-style-type: none"> Wasser drei Minuten vom Spender laufen lassen (ungefähr 6 Liter).
Wasser wird gespendet, aber Eismacher funktioniert nicht	Wasserreservoir ist gefroren.	<ul style="list-style-type: none"> Kundendienst anrufen.
	Kühlschranksinnenseite zu kalt eingestellt.	<ul style="list-style-type: none"> Temperatur höher stellen.
Weder Wasser noch Eiswürfel	Speiseleitung abgestellt oder Ventil ist verstopft.	<ul style="list-style-type: none"> Klempner anrufen.
	Wasserfilter ist verstopft.	<ul style="list-style-type: none"> Filterpatrone ersetzen oder Stöpsel einsetzen.
	Spender ist verriegelt.	<ul style="list-style-type: none"> LOCK CONTROL drei Sekunden eindrücken und halten.

Problem	Mögliche Ursachen	Was kann man tun?
CUBED ICE war gewählt, aber CRUSHED ICE wird gespendet	Letzte Wahl war CRUSHED ICE .	<ul style="list-style-type: none"> • Ein paar Würfel waren von der letzten Wahl übrig. Das ist normal.
Gefrierfach erscheint orange	Auftauheizer ist an.	<ul style="list-style-type: none"> • Das ist normal.
Kühlschrank hat einen Geruch	Essware gibt Geruch ab.	<ul style="list-style-type: none"> • Essware mit starkem Geruch müssen besser verpackt werden. • Offenen Behälter Natriumbikarbonat aufstellen. Alle drei Monate erneuern.
	Innenseite muss gereinigt werden.	<ul style="list-style-type: none"> • Siehe <i>Pflege und Reinigung</i>.
Tür lässt sich nicht schliessen	Türdichtung an der Schanierseite bleibt stecken.	<ul style="list-style-type: none"> • Parrafin auf die Dichtung auftragen.
	Ein Türfach trifft auf ein Regal.	<ul style="list-style-type: none"> • Tü eine Position höher einrichten.
Aussenseite am Kühlschrank ist feucht	Bei hoher Luftfeuchtigkeit nicht ungewöhnlich.	<ul style="list-style-type: none"> • Trocken wischen.
Feuchtigkeit an der Innenseite (bei feuchtem Wetter kommt beim Öffnen der Tür Feuchtigkeit mit ins Innere)	Tür wird zu oft oder zu lange geöffnet.	
Licht auf Innenseite funktioniert nicht	Kein Strom am Stecker.	<ul style="list-style-type: none"> • Sicherung ersetzen oder Unterbrecher nachstellen.
	Birne ist verbrannt.	<ul style="list-style-type: none"> • Siehe <i>Glühbirnen ersetzen</i>.
Wasser auf dem Fussboden oder unter dem Gefrierfach	Eiswürfel in Rutsche gestaut.	<ul style="list-style-type: none"> • Eis mit Holzlöffel befreien.
Heisse Luft kommt von Kühlschrankunterseite	Normaler Luftumlauf im Kühlmotor. Während dem Kühlprozess entgeht heisse Luft unter dem Kühlschrank. Bestimmte Fussbodenbelege sind empfindlich und verfärben leicht, selbst bei normalen und sicheren Temperaturen.	
Kühlschrank stellt sich nie ab, aber Temperatur ist normal	Adaptive Auftau haelt den Motor am laufen wenn Tür offen ist.	<ul style="list-style-type: none"> • Das ist normal. Kühlschrank stellt sich ab wenn Tür für 2 Stunden geschlossen war.
Kühlschrank piept	Tür ist offen.	<ul style="list-style-type: none"> • Tür schliessen.
Essware taut nicht auf/ wird nicht kalt	Verpackung.	<ul style="list-style-type: none"> • Zeit erhöhen und in Plastik verpacken.
	Falsches Gewicht gewählt.	<ul style="list-style-type: none"> • Grösseres Gewicht wählen.
	Produkt mit hohem Fettgehalt.	<ul style="list-style-type: none"> • Grösseres Gewicht wählen.
	Chill/Thaw Tablett wird nicht benutzt.	<ul style="list-style-type: none"> • Essware auf Tablett legen, dabei Zwischenraum zwischen den Päckchen erlauben.
Isttemperatur entspricht nicht der eingestellten Temperatur	Kühlschrank wurde gerade erst angestellt.	<ul style="list-style-type: none"> • 24 Stunden erlauben bis System sich stabilisiert hat.
	Tür zu lange offen.	<ul style="list-style-type: none"> • 24 Stunden erlauben bis System sich stabilisiert hat.
	Wames Essen wurde in den Kühlschrank gestellt.	<ul style="list-style-type: none"> • 24 Stunden erlauben bis System sich stabilisiert hat.
	Auftauzyklus läuft.	<ul style="list-style-type: none"> • 24 Stunden erlauben bis System sich stabilisiert hat.
SelectTemp funktioniert nicht	Kühlschrank Temperatur steht auf der wärmsten Position.	<ul style="list-style-type: none"> • Das ist normal. Zur Energieersparung stellt sich Select Temp ab, wenn Kühlschrank auf der wärmsten Position steht.

Anmerkungen.

Veiligheidsinformatie214, 215

Gebruiksaanwijzingen

Automatische ijsmachine227
Bijkomende kenmerken223
CustomCool™216, 219, 220
Deuren van de koelkast222
Diepvriesgedeelte225
Groentevakken en laden226
Ijs- en waterverdeler228, 229
Onderhoud
en schoonmaak229, 230
Rekken en bakken222–224
Temperatuurregeling216, 217
Turbo Cool™218
Vervangen van lampjes231
Waterfilter221

Installatie-instructies

Installatie van
de waterleiding240, 241
Sierkits en panelen232–235
Verwijderen en terugplaatsen
van deuren236
Voorbereiding van
installatie van de koelkast . .237–239

Tips voor het oplossen van

problemen243–245
Normale geluiden242

Noteer hier uw model- en serienummer:

Modelnr.: _____

Serienr.: _____

U vindt deze nummers op een label aan de rechterbovenzijde van het koelgedeelte.

BELANGRIJKE VEILIGHEIDSINFORMATIE. LEES ALLE INSTRUCTIES VÓÓR GEBRUIK.

⚠ WAARSCHUWING!

Gebruik dit apparaat uitsluitend waarvoor het is bedoeld en volg de instructies van deze handleiding.



VEILIGHEIDSVOORSCHRIFTEN

Bij het gebruik van elektrische apparaten, moet u de volgende basisveiligheidsvoorschriften opvolgen:

- Installeer en plaats deze koelkast zoals het hoort, conform de installatie-instructies, voordat u het apparaat in gebruik neemt. Lees ook het hoofdstuk *Aansluiting op het stroomnet*.
- Sta niet bovenop de koelkast. U zou zich kunnen verwonden of het apparaat beschadigen.
- Laat geen kinderen spelen met de koelkast of knoeien met de bedieningselementen.
- Zorg ervoor dat kinderen niet op de rekken van de koelkast klimmen, erop staan of eraan hangen. Ze zouden de koelkast kunnen beschadigen of zelf ernstige verwondingen kunnen oplopen.
- Raak koude oppervlakken van het vriesvak niet aan met vochtige of natte handen. Uw huid zou aan deze bijzonder koude oppervlakken kunnen blijven plakken.
- Bewaar of gebruik geen benzine of andere ontvlambare dampen en vloeistoffen in de buurt van deze koelkast of van andere huishoudapparaten.
- Vermijd bij koelkasten met een automatische ijsmachine contact met de bewegende onderdelen van de uitwerpinrichting of met het verwarmingselement dat zich onderaan de ijsmachine bevindt. Raak de automatische ijsmachine niet aan met vingers of handen wanneer de stekker van de koelkast in het stopcontact steekt.
- De ijsmachine moet door een erkende onderhoudsmonteur worden geïnstalleerd.
- Houd vingers uit de buurt van knelzones; er is noodzakelijkerwijs niet veel ruimte tussen de deuren en tussen deuren en kasten. Sluit deuren voorzichtig als er kinderen in de buurt zijn.
- Trek de stekker uit het stopcontact voordat u de koelkast schoonmaakt of repareert.
N.B.: Het is ten zeerste aanbevolen onderhoudswerken door een bevoegde monteur te laten uitvoeren.
- **Trek de stekker uit het stopcontact voordat u een kapot lampje vervangt.** Zo voorkomt u contact met een onder stroom staande gloeidraad. (Een kapot lampje kan tijdens het vervangen breken.)
N.B.: Als u een van de twee of beide knoppen op 0 (off – uit) draait, betekent dat niet dat de stroomtoevoer naar het lichtcircuit wordt onderbroken.
- Vries ingevroren voedsel dat volledig ontdooit is geweest, niet opnieuw in.
- Maak altijd de **CustomCool™**-bak schoon na het laten ontdooien van voeding.

⚠ OPSLUITGEVAAR VOOR KINDEREN!

VERWIJDER DE KOELKAST OP DE GEPASTE MANIER

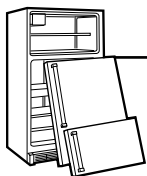

Jammer genoeg raken vandaag de dag nog altijd kinderen opgesloten in koelkasten en sterven ze door verstikking. Buiten gebruik gestelde of achtergelaten koelkasten blijven gevaarlijk... zelfs al laat u ze maar “voor een paar dagen” staan. Als u uw koelkast wilt kwijtraken, volg dan de volgende instructies op, om ongevallen te voorkomen.

Doe het volgende voordat u uw oude koelkast of diepvriezer weggooit:

- Neem de deuren van het apparaat en gooi ze afzonderlijk weg.
- Laat de rekken op hun plaats zitten zodat kinderen niet gemakkelijk in het apparaat kunnen klimmen.

- Maak de eventuele vergrendeling van de koelkast onbruikbaar.

Koelmiddelen

Alle koelsystemen bevatten koelmiddelen, die volgens de wet moeten worden verwijderd voor de koelkast naar de vuilnis gaat. Als u zich van een oud koelsysteem wilt ontdoen, vraag advies hierover aan het afval bedrijf dat de koelkast ophaalt.

⚠ WAARSCHUWING!

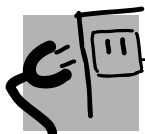

AANSLUITING OP HET STROOMNET

Aan het uiteinde van het netsnoer van dit apparaat zit een massacontactpen die in een gewoon geaard stopcontact past. Daardoor wordt de kans op een elektrische schok via dit apparaat vermindert.

Laat een bevoegde elektricien het stopcontact en het circuit controleren en nagaan of het stopcontact goed geaard is.

Als een stopcontact niet geaard is, bent u er zelf verantwoordelijk voor het te laten vervangen door een goed geaard stopcontact.

De koelkast moet altijd zijn eigen stopcontact hebben en mag er geen delen met andere apparaten. Zo werkt de koelkast het best en vermijdt u overbelasting van de circuits van de woning. Door oververhitte draden kan namelijk brand ontstaan. Raadpleeg de typeplaat van de koelkast voor de juiste spanning, wattage en frequentie. Indien de stekker van de koelkast niet in het stopcontact past, moet het apparaat worden voorzien van een nieuwe stekker.



BELANGRIJK: Elektrische stekkers en kabels moeten worden aangepast door een bevoegde technicus of monteur. In bepaalde landen mogen ze uitsluitend door een bevoegde technicus worden aangepast.

Als het netsnoer beschadigd is, moet het om veiligheidsredenen worden vervangen door een bevoegde monteur.

Trek nooit de stekker uit het stopcontact door aan het netsnoer te trekken. Neem altijd de stekker stevig vast en trek hem recht uit het stopcontact.

Herstel of vervang onmiddellijk alle versleten of beschadigde snoeren. Gebruik geen snoer met scheurtjes of slijtage aan of tussen de twee uiteinden.

Rol de koelkast niet over het snoer of beschadig het niet wanneer u hem van de muur wegschuift.

Vervanging van de hoofdkabel

Als de hoofdkabel van de koelkast ooit dient te worden vervangen, moet hij door een bij uw dealer verkrijgbare speciale kabel worden vervangen. Als u de kabel heeft beschadigd, worden kosten aangerekend voor het vervangen van die kabel.

De koelkast moet zo opgesteld staan dat u bij de stekker kunt.



LEES DEZE VEILIGHEIDSINFORMATIE HEEL AANDACHTIG.

BEWAAR DEZE INSTRUCTIES

Temperatuurregeling – CustomCool™-modellen.

(zie volgende pagina voor andere modellen)

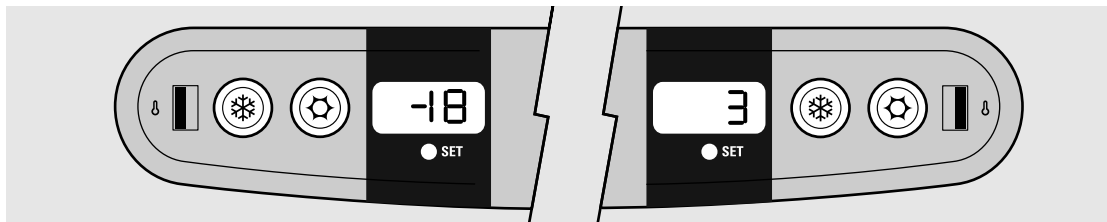

De bedieningselementen voor temperatuurregeling zijn door de fabrikant ingesteld op **3°C** voor het koelgedeelte en op **-18°C** voor het diepvriesgedeelte. Laat de temperatuur zich gedurende 24 uren stabiliseren totdat de vooraf ingestelde aanbevolen temperaturen zijn bereikt.

De bedieningselementen voor temperatuurregeling kunnen zowel de **INGESTELDE** als de eigenlijke temperatuur in het koel- en het diepvriesgedeelte weergeven. De werkelijke temperatuur kan lichtjes verschillen van de **INGESTELDE** temperatuur, afhankelijk van het gebruik en de omgeving waar de koelkast staat opgesteld.

Indien een van de bedieningselementen of beide op **0** (off – uit) staat, wordt de koeling in zowel het koelgedeelte als het vriesvak stopgezet, maar wordt de stroomtoevoer naar de koelkast niet uitgeschakeld.

N.B.: Wanneer u de koelkast koopt, zijn de bedieningselementen voor de temperatuurregeling bedekt met een plastic beschermplaatje. Verwijder het plaatje nu, indien het tijdens de installatie al niet werd verwijderd.

Wijzigen van de temperatuur: druk op de toetsen + of – en laat ze los. Het lampje naast **SET** (instelling) gaat branden en op het scherm verschijnt de ingestelde temperatuur. Om de temperatuur te wijzigen, drukt u op de toets + of – totdat de gewenste temperatuur wordt weergegeven. De temperatuur van het koelgedeelte kan worden afgesteld op een waarde die tussen 1°C en 7°C ligt en die van het diepvriesgedeelte op een waarde tussen -21°C en -14°C.

Zodra de gewenste temperatuur is ingesteld, wordt na 5 seconden op het scherm opnieuw de werkelijke temperatuur in het koel- en het diepvriesgedeelte weergegeven. Verschillende aanpassingen kunnen nodig zijn. Telkens als u de bedieningselementen afstelt, moet u 24 uren wachten voordat de koelkast de ingestelde temperatuur bereikt.

Uitschakelen van het koelsysteem: druk op de toets + voor het koel- of het diepvriesgedeelte totdat op het scherm **0** (off – uit) verschijnt. **Om de koelkast opnieuw in te schakelen**, drukt u op de toets – voor het koel- of het diepvriesgedeelte. Het lampje naast **SET** (instelling) gaat branden aan de kant die u hebt gekozen. Druk vervolgens opnieuw op de toets – (aan de kant waar het **SET**-lampje brandt). De temperatuur zal worden ingesteld op de vooraf ingestelde waarden van **-18°C** voor het diepvriesgedeelte en **3°C** voor het koelgedeelte. Indien een van de twee of beide bedieningselementen op **0** (off – uit) worden ingesteld, wordt de koeling in zowel het koelgedeelte als het vriesvak stopgezet, maar wordt de stroomtoevoer naar de koelkast niet uitgeschakeld.

Grenzen omgevingstemperatuur

Deze koelkast is bedoeld voor werking bij omgevingstemperaturen die afhangen van de op de typeplaat vermelde temperatuurklasse.

Temperatuurklasse	Symbool	Omgevingstemperatuur	
		Maximum	Minimum
Gematigd – lang	SN	32°C	10°C
Gematigd	N	32°C	16°C
Subtropisch	ST	38°C	18°C
Tropisch	T	43°C	18°C

N.B.: De temperatuur in de koelkast kan worden beïnvloed door factoren zoals de plaats van de koelkast, de omgevingstemperatuur en het aantal keren dat de deur wordt geopend. Stel zo nodig de temperatuurregeling af ter compensatie van die factoren.

Download from www.Somanuals.com. All Manuals Search And Download.

Temperatuurregeling.

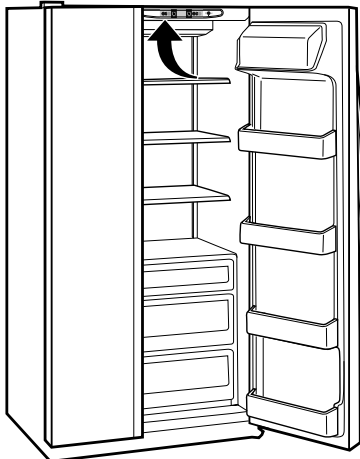

De bedieningselementen voor temperatuurregeling zijn door de fabrikant ingesteld op 5 zowel voor het koelgedeelte als voor het diepvriesgedeelte. Laat de temperatuur zich gedurende 24 uren stabiliseren totdat de vooraf ingestelde aanbevolen temperaturen zijn bereikt.

Verschillende aanpassingen kunnen nodig zijn. Telkens als u de bedieningselementen afstelt, moet u 24 uren wachten voordat de koelkast de gekozen instelling bereikt.

Indien een van de twee of beide bedieningselementen op 0 (off – uit) worden ingesteld, wordt de koeling in zowel het koelgedeelte als het vriesvak stopgezet, maar wordt de stroomtoevoer naar de koelkast niet uitgeschakeld.

De instellingen variëren en hangen af van uw persoonlijke voorkeur, het gebruik en de bedrijfsomstandigheden en kunnen eventueel meer dan eenmaal moeten worden veranderd.

N.B.: *Wanneer u de koelkast koopt, zijn de bedieningselementen voor de temperatuurregeling bedekt met een plastic beschermlaagje. Verwijder het laagje nu, indien het tijdens de installatie al niet werd verwijderd.*

Grenzen omgevingstemperatuur

Deze koelkast is bedoeld voor werking bij omgevingstemperaturen die afhangen van de op de typeplaat vermelde temperatuurklasse.

Temperatuurklasse	Symbool	Omgevingstemperatuur	
		Maximum	Minimum
Gematigd – lang	SN	32°C	10°C
Gematigd	N	32°C	16°C
Subtropisch	ST	38°C	18°C
Tropisch	T	43°C	18°C

N.B.: *De temperatuur in de koelkast kan worden beïnvloed door factoren zoals de plaats van de koelkast, de omgevingstemperatuur en het aantal keren dat de deur wordt geopend. Stel zo nodig de temperatuurregeling af ter compensatie van die factoren.*

Temperatuurregeling.



De bedieningselementen voor temperatuurregeling zijn door de fabrikant ingesteld op **5** zowel voor het koelgedeelte als voor het diepvriesgedeelte. Laat de temperatuur zich gedurende 24 uren stabiliseren totdat de vooraf ingestelde aanbevolen temperaturen zijn bereikt.

Verschillende aanpassingen kunnen nodig zijn. Telkens als u de bedieningselementen afstelt, moet u 24 uren wachten voordat de koelkast de gekozen instelling bereikt.

Indien een van de twee of beide bedieningselementen op **0** (off – uit) worden ingesteld, wordt de koeling in zowel het koelgedeelte als het vriesvak stopgezet, maar wordt de stroomtoevoer naar de koelkast niet uitgeschakeld.

De instellingen variëren en hangen af van uw persoonlijke voorkeur, het gebruik en de bedrijfsomstandigheden en kunnen eventueel meer dan eenmaal moeten worden veranderd.

N.B.: Wanneer u de koelkast koopt, zijn de bedieningselementen voor de temperatuurregeling bedekt met een plastic beschermplaatje. Verwijder het plaatje nu, indien het tijdens de installatie al niet werd verwijderd.

Grenzen omgevingstemperatuur

Deze koelkast is bedoeld voor werking bij omgevingstemperaturen die afhangen van de op de typeplaat vermelde temperatuurklasse.

Temperatuurklasse	Symbool	Omgevingstemperatuur	
		Maximum	Minimum
Gematigd – lang	SN	32°C	10°C
Gematigd	N	32°C	16°C
Subtropisch	ST	38°C	18°C
Tropisch	T	43°C	18°C

N.B.: De temperatuur in de koelkast kan worden beïnvloed door factoren zoals de plaats van de koelkast, de omgevingstemperatuur en het aantal keren dat de deur wordt geopend. Stel zo nodig de temperatuurregeling af ter compensatie van die factoren.

TurboCool.™



Werking

TurboCool koelt het koelgedeelte snel af om voeding vlugger af te koelen. Maak gebruik van **TurboCool** wanneer u aan het koelgedeelte een grote hoeveelheid voeding toevoegt, voedingswaren op kamertemperatuur terug in de koelkast plaatst of warme etensrestjes weglegt. **TurboCool** kan ook worden gebruikt indien de koelkast langdurig niet van stroom is voorzien.

Zodra de koelkast wordt ingeschakeld, gaat de compressor onmiddellijk draaien en worden de ventilators gedurende 8 uren zo nodig op grote snelheid in- en uitgeschakeld. De compressor blijft draaien totdat het koelgedeelte is afgekoeld tot op circa 1°C; hij slaat vervolgens aan en af om de ingestelde temperatuur te bewaren. Na 8 uren, of indien de toets **TurboCool** opnieuw wordt ingedrukt, keert het koelgedeelte terug naar de oorspronkelijke instelling.

Gebruiksaanwijzing

Druk op **TurboCool**. Het **TurboCool** waarschuwings lampje gaat branden.

Aan het einde van de **TurboCool**-cyclus, het **TurboCool** waarschuwings lampje gaat uit.

N.B.: Tijdens de **TurboCool**-cyclus kan de temperatuur van het koelgedeelte niet worden gewijzigd.

De temperatuur van het diepvriesgedeelte wordt niet beïnvloed tijdens de **TurboCool**-cyclus.

Wanneer tijdens de **TurboCool**-cyclus de deur van het koelgedeelte wordt geopend, blijven de ventilators draaien indien zij aan het draaien waren.

CustomCool™ (sommige modellen)

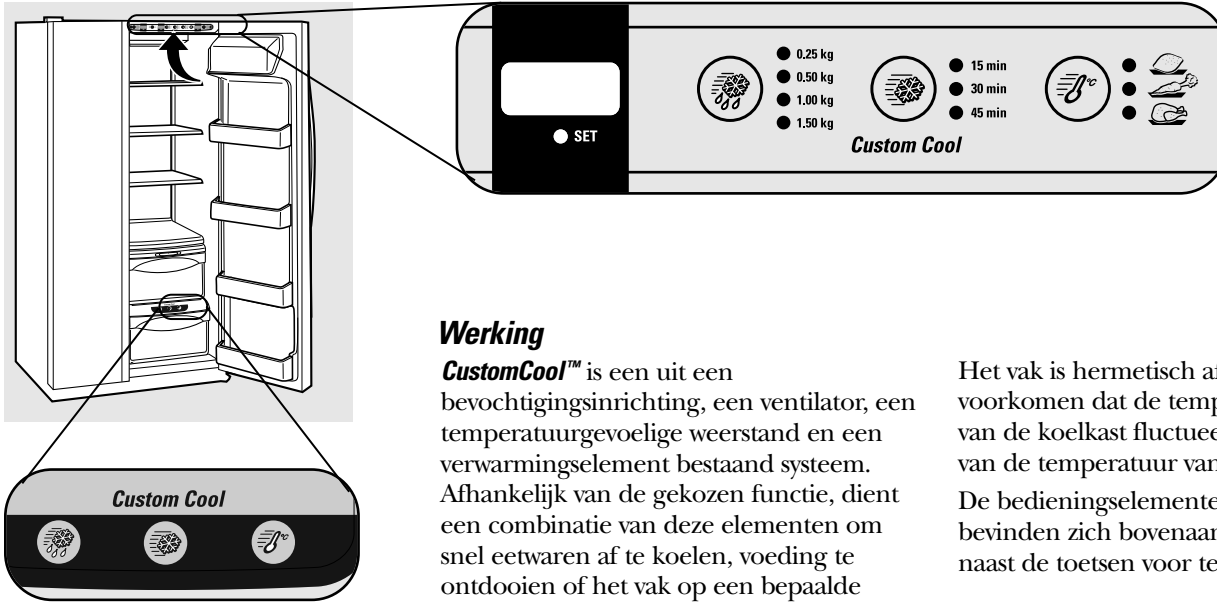

Werking

CustomCool™ is een uit een bevochtigingsinrichting, een ventilator, een temperatuurgevoelige weerstand en een verwarmingselement bestaand systeem. Afhankelijk van de gekozen functie, dient een combinatie van deze elementen om snel eetwaren af te koelen, voeding te ontdooien of het vak op een bepaalde temperatuur te houden.

Het vak is hermetisch afgesloten om te voorkomen dat de temperatuur in de rest van de koelkast fluctueert onder invloed van de temperatuur van het vak.

De bedieningselementen van dit vak bevinden zich bovenaan het koelgedeelte, naast de toetsen voor temperatuurregeling.

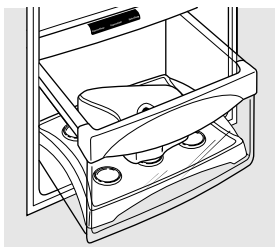

ExpressThaw™

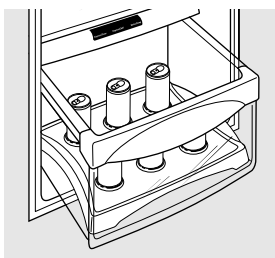

ExpressChill™

Gebruiksaanwijzing

1 Maak het vak leeg. Plaats de Chill/Thaw-bak in het vak met de metalen plaat naar beneden gericht om voeding af te koelen en op te slaan, of met de metalen plaat naar boven, om voeding te ontdooien. Plaats de eetwaren op de schotel en sluit het vak volledig.

2 Druk de toets **ExpressThaw™**, **ExpressChill™** of **SelectTemp™** in. Het beeldscherm verschijnt en het **SET**-lampje gaat branden. Druk op de toets totdat het lampje naast de gewenste instelling verschijnt. Raadpleeg de tabel voor de beste instelling.

- Om een functie vóór het einde te onderbreken, drukt u op de desbetreffende functietoets totdat geen opties meer geselecteerd zijn en het scherm is uitgeschakeld.
- Tijdens de **ExpressThaw™**- en de **ExpressChill™**-cyclus, wordt op het scherm van de bedieningselementen de overblijvende cyclustijd weergegeven.

■ Na de **ExpressThaw™**-cyclus wordt het vak teruggesteld naar de instelling **MEAT** (vlees) (-1°C) om de ontdooide voedingswaren te bewaren totdat zij worden geconsumeerd.

■ De weergegeven werkelijke temperatuur van het **CustomCool**-vak kan lichtjes afwijken van de **INGESTELDE** temperatuur, afhankelijk van het gebruik en de omgeving waarin de koelkast staat opgesteld.

N.B.: Om hygiënische redenen is het raadzaam eetwaren in plastic folie te wikkelen wanneer **ExpressThaw™** wordt gebruikt. Zo kan het vleesjus niet weglopen en ontdooit het eten vlugger.

CustomCool™ (sommige modellen)

CustomCool™-tabel

N.B.: De resultaten kunnen variëren afhankelijk van de verpakking, de begintemperatuur en andere kenmerken van het voedsel.

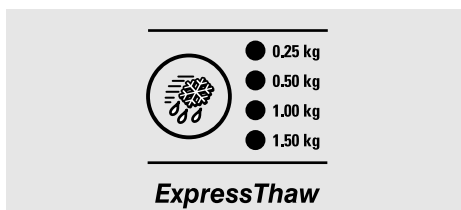

0,25 kg (4 u)

- hamburgers (0,25 kg)
- afzonderlijk verpakte filet mignon (0,25 kg)

0,5 kg (8 u)

- kippenborst (0,5 kg)
- gehakt vlees (0,5 kg)
- steak (0,5 kg)

1 kg (10 u)

- kippenborst (1 kg)
- gehakt vlees (1 kg)
- steak (1 kg)

1,5 kg (12 u)

- kippenborst (1,5 kg)
- gehakt vlees (1,5 kg)
- steak (1,5 kg)



15 minuten

- 1 drankblikje (355 ml)
- 2 kleine doosjes met sap (elk 175–240 ml)

30 minuten

- 2 à 6 drankblikjes (elk 355 ml)
- 2 plastic drankflessen van 590 ml
- 4 à 6 kleine doosjes met sap (elk 175–240 ml)
- 3 pakjes in folie met sap
- wijn (fles van 750 ml)

45 minuten

- 2 liter drank
- 1,9 liter sap
- 1 pakje gelatine

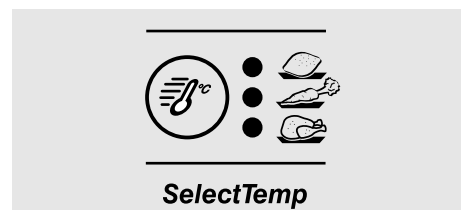

Instelling voor citrusvruchten (6°C)

- sinaasappelen, gewone en tropische citroenen, ananas, kanteloep
- bonen, komkommers, tomaten, paprika, aubergine, squash

Instelling voor groenten en fruit (1°C)

- aardbeien, frambozen, kiwi's, peren, kersen, braambessen, druiven, pruimen, nectarines, appelen
- asperge, broccoli, maïs, champignons, spinazie, bloemkool, boerenkool, groene uien, rode bieten, uien

Instelling voor vlees (-1°C)

- rauw vlees, vis en gevogelte

Waterfilter.

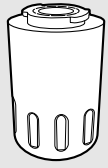

Cartridge van de waterfilter (sommige modellen)

De waterfiltercartridge bevindt zich achteraan, in de rechterbovenhoek van het koelgedeelte.

Vervanging van de filter

Op de verdeler is een verklikkerlampje dat aangeeft wanneer de waterfiltercartridge dient te worden vervangen. Indien het oranje is, betekent dat dat u de filter spoedig moet vervangen.

De filtercartridge moet worden vervangen wanneer het lampje rood is of wanneer de waterstroom van de verdeler of de ijsmachine afneemt.

Installatie van de filtercartridge

- 1 Wanneer u de cartridge vervangt, moet eerst de oude worden verwijderd. Draai hem langzaam naar links. Trek de cartridge **niet** naar beneden. Er kan een klein beetje water lekken.
- 2 Vul de nieuwe cartridge met leidingwater met het oog op een betere waterstroom vanaf de verdeler onmiddellijk na de installatie.
- 3 Lijn de pijl van de cartridge en de cartridgehouder uit, plaats de bovenzijde van de nieuwe cartridge bovenaan in de houder. Duw hem **niet** naar boven in de houder.

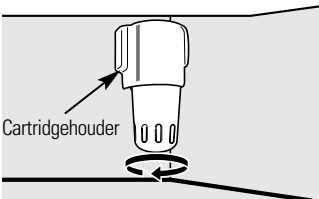

Plaats de bovenzijde van de cartridge bovenaan in de cartridgehouder en draai hem langzaam naar rechts.

Draai hem langzaam naar rechts totdat de filtercartridge stopt. **DRAAI NIET TE VAST.** Terwijl u aan de cartridge draait, gaat hij automatisch omhoog en op de juiste plaats zitten. De cartridge wordt ongeveer een kwartdraai gedraaid.

- 4 Laat gedurende 3 minuten (ca. 6 liter) water van de verdeler lopen om het systeem schoon te maken en gesputter te voorkomen.
- 5 Houd de toets **RESET WATER FILTER** (waterfilter terugstellen) van de verdeler 3 seconden lang ingedrukt.

N.B.: Bij een pas geïnstalleerde waterfiltercartridge kan het **water** van de verdeler **sputteren**.

Filteromloopplug

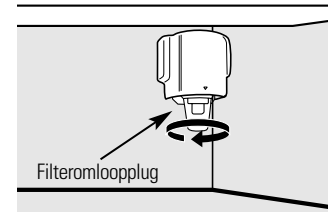

Gebruik een filteromloopplug wanneer u geen vervangingsfiltercartridge hebt. De verdeler en de ijsmachine werken niet zonder filter of filteromloopplug.

Vervangingsfilters: GWF

Neem contact op met uw locale distributeur om extra filtercartridges te bestellen.

Deuren van de koelkast.

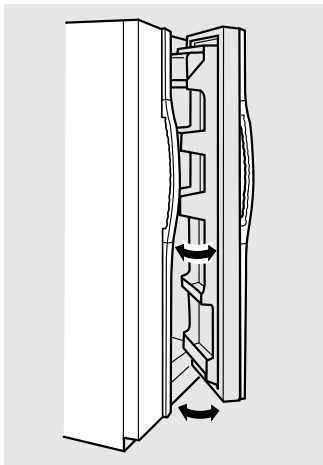

Wanneer de deur slechts gedeeltelijk geopend is, valt zij automatisch dicht.

Over deze **stop** blijft de deur openstaan.

Deuren van de koelkast

De deuren van de koelkast kunnen anders aanvoelen dan de deuren waaraan u gewend bent. Het speciale kenmerk voor het openen en sluiten van de deuren zorgt ervoor dat de deuren volledig sluiten en goed gesloten blijven.

Wanneer u de deur opent en sluit, zult u een **stop** merken. Indien de deur over deze **stop** open staat, blijft de deur open zodat u gemakkelijker voedsel in de koelkast kunt plaatsen of eruit kunt nemen. Wanneer de deur slechts gedeeltelijk openstaat, valt zij automatisch dicht.

De weerstand die u ondervindt aan de **stop**, vermindert naarmate de deur van de koelkast met voedsel wordt gevuld.

Rekken en bakken.

Niet alle modellen hebben alle kenmerken.

Vastzetmechanisme

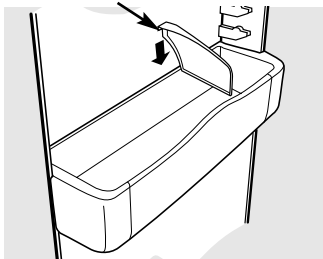

Bak van koelgedeelte

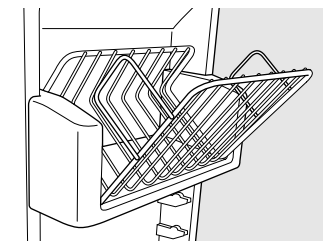

Uitklapbare bak van diepvriesgedeelte

Bakken in deur van koelgedeelte en uitklapbare bakken in deur van diepvriesgedeelte

Grote bakken

De grotere bakken in de deur van het koelgedeelte en de uitklapbare bakken in de deur van het vriesvak zijn verstelbaar.

Verwijderen: Til de voorzijde van de bak eerst recht omhoog, en vervolgens naar boven en naar buiten.

Terugplaatsen of verplaatsen: Bevestig de achterzijde van de bak in de gegoten dragers van de deur. Duw de voorzijde van de bak naar onderen. De bak zal vervolgens op zijn plaats vastklikken.

Kleine bakken

Verwijderen: Til de voorzijde van de bak eerst recht omhoog, en vervolgens naar buiten.

Terugplaatsen: Plaats de bak boven de rechthoekige gegoten dragers in de deur. Schuif de bak vervolgens naar beneden, op de drager om hem vast te zetten.

Het **vastzetmechanisme** voorkomt dat kleine in het deurvak bewaarde voorwerpen omkantelen, overlopen of verschuiven. Plaats een vinger aan beide zijden van het vastzetmechanisme aan de achterkant en verplaats het naar voren en naar achteren, zoals u dat wilt.

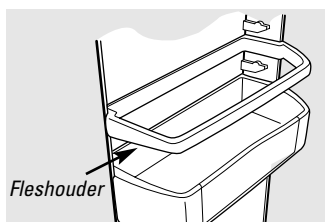

Fleshouder

Fleshouder

De fleshouders zijn verstelbaar en voorkomen het omkantelen van lange voorwerpen.

Verwijderen: Til de voorzijde van de fleshouder eerst recht omhoog, en vervolgens naar boven.

Terugplaatsen of verplaatsen: Bevestig de achterzijde van de fleshouder in de gegoten dragers van de deur. Duw de voorzijde van de fleshouder vervolgens naar onderen.

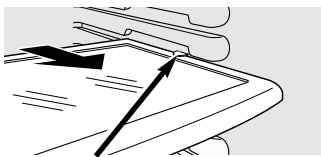

Druk op het uitsteeksel en trek het rek naar voren om het te verwijderen.

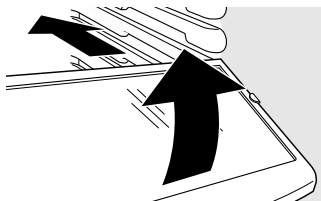

Uitschuifbaar morsvrij rek

Dankzij het uitschuifbare morsvrije rek kunt u gemakkelijker bij voeding die achter andere eetwaren staat. De speciale randen dienen om te voorkomen dat gemorst materiaal op lager gelegen rekken druppelt.

Verwijderen:

Schuif het rek uit tot aan de stop, druk vervolgens het uitsteeksel in en schuif het rek recht uit.

Terugplaatsen of verplaatsen:

Lijn het rek uit met de dragers en schuif het op zijn plaats. Het rek kan worden verplaatst wanneer de deur minimaal 90° is geopend.

Om het rek terug te plaatsen, schuift u het rek over de stoppen, schuin naar onderen. Schuif het rek naar beneden in de gewenste positie, lijn het uit met de dragers en schuif het op zijn plaats.

Zorg ervoor dat u de rekken volledig naar achteren duwt alvorens de deur te sluiten.

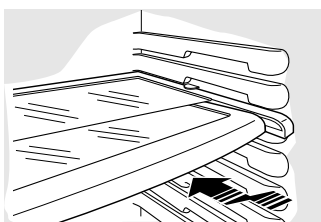

QuickSpace™-rek

Dit rek kan in tweeën worden verdeeld en kan in elkaar worden geschoven zodat op het rek eronder lange voorwerpen kunnen worden geplaatst.

Dit rek kan worden verwijderd en teruggeplaatst of op een andere plek worden

gemonteerd, net zoals de uitschuifbare morsvrije rekken.

Bij sommige modellen kan dit rek niet in de laagste stand worden gebruikt.

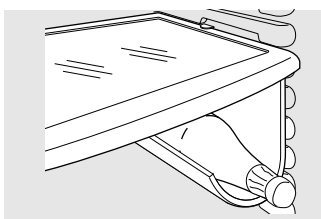

Verwijderbaar drankrek

Het drankrek dient om een fles in neerliggende positie te bewaren. Het rek kan aan om het even welk uitschuifbaar rek worden bevestigd.

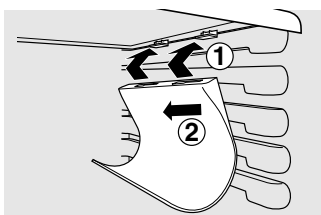

Installeren:

- 1 Lijn het grote gedeelte van de sleuven aan de bovenzijde van het rek uit met de uitsteeksel onder het rek.
- 2 Schuif vervolgens het rek naar achteren om het op zijn plaats te bevestigen.

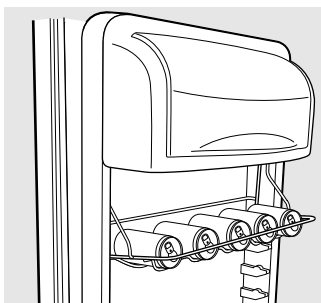

Deur Wijnrek/Drankrek (met sommige modellen)

Op dit rek is plaats voor 5 drinkblikjes, een fles wijn of een 2 liter fles.

Het rek hangt aan de zijkanten van de zuivel bak.

Verwijderen:

- 1 Haal het wijnrek/drankrek leeg.
- 2 Terwijl u de onderkant van de zuivel bak vasthoudt, trek de voorkant recht omhoog, til het op en haal het eruit.
- 3 Om het rek los te maken van de zuivel bak, trek de metalen steunen uit de gaten aan beide kanten van de zuivel bak.

Terugplaatsen:

- 1 Maak het rek weer vast aan de kanten van de zuivel bak.
- 2 Duw de achterkant van de bak in de voor gevormde richels aan de deur. Druk dan de voorkant van de bak naar beneden. De bak zal dan vast klikken.

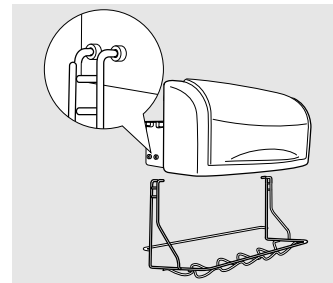

Rekken en bakken.

Niet alle modellen hebben alle kenmerken.

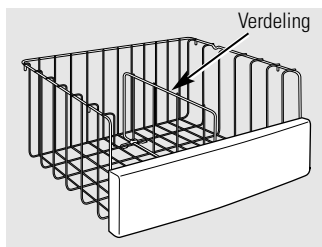

Manden in diepvriesgedeelte

Verwijderen: Duw de mand volledig tot aan de achterkant van het diepvriesgedeelte. Til omhoog totdat de pennen achteraan loskomen. Til de hele mand omhoog en trek hem uit.

De verdeling kan worden gebruikt om pakjes met eetwaren te ordenen. Klap voor grotere pakken het tussenschot gewoon neer.

Zorg ervoor dat u de manden helemaal naar achteren duwt alvorens de deur te sluiten.

WAARSCHUWING: Indien u in het diepvriesgedeelte geen mandjes gebruikt, kunt u slechtere resultaten krijgen. Wanneer in het diepvriesgedeelte voeding wordt opgeslagen zonder dat mandjes worden gebruikt, is het mogelijk dat de vereiste temperaturen niet worden bereikt omdat in het vriesvak de luchtstroom wordt belemmerd.

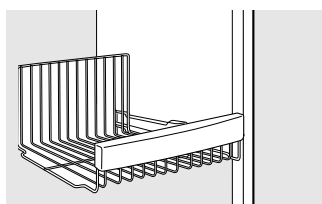

Manden in vriesvak

Verwijderen: Schuif de mand uit tot aan de **stop**, til de voorzijde over de stop en schuif de mand verder uit.

Zorg ervoor dat u de manden helemaal naar achteren duwt alvorens de deur te sluiten.

WAARSCHUWING: Indien u in het diepvriesgedeelte geen mandjes gebruikt, kunt u slechtere resultaten krijgen. Wanneer in het diepvriesgedeelte voeding wordt opgeslagen zonder dat mandjes worden gebruikt, is het mogelijk dat de vereiste temperaturen niet worden bereikt omdat in het vriesvak de luchtstroom wordt belemmerd.

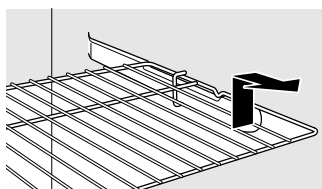

Uitschuifbare rekken in vriesvak

Verwijderen: Schuif het rek uit tot aan de **stop**, til de voorzijde over de stop en schuif het rek verder uit.

Zorg ervoor dat u de rekken helemaal naar achteren duwt alvorens de deur te sluiten.

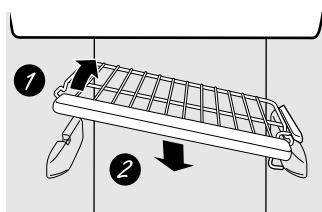

Vaste rekken in vriesvak

Er zijn twee soorten vaste rekken in het vriesvak.

Verwijderen van dit soort rek:

- 1 Til de linker kant van het rek op.
- 2 Trek het rek eruit.

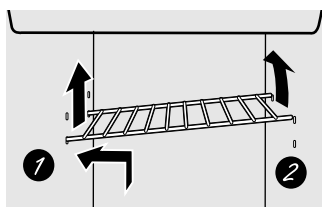

Verwijderen van dit soort rek:

- 1 Til de linkerkant van het rek op en laat het links naar het midden van het rek gaan.
- 2 Draai de rechterkant van het rek omhoog en neem het uit de steunen.

Vullen van diepvriesgedeelte

Vul het vriesvak zodanig dat er ten minste 15 mm ruimte is tussen de stapels met pakjes en 15 à 25 mm ruimte tussen het bovenste gedeelte van de stapel en een rek of mand erboven. De pakjes mogen over de voorzijde van de rekken hangen, maar moeten zich op minimaal 15 mm van de deuren bevinden.



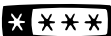

- Voedsel dat dient te worden ingevroren, mag niet direct in aanraking komen met voedsel dat al is ingevroren. Indien voedsel dagelijks moet worden ingevroren, kan het eventueel nodig zijn de in te vriezen hoeveelheid te verminderen.
 - Indien een grote hoeveelheid voedsel dient te worden ingevroren, stel dan het vriesvak in op de koudste stand. Nadat het eten is ingevroren, plaatst u het bedieningselement opnieuw in zijn oorspronkelijke positie.
 - Voedsel wordt het snelst in de drie middelste rekken van het vriesvak ingevroren en het traagst in de rekken van de deur.
- Bewaar vooraf ingevroren voedsel niet langer dan door de voedselproducent is aanbevolen.
 - Indien de stroomtoevoer naar de koelkast langdurig is uitgeschakeld of indien het koelsysteem het begeeft, open dan de deuren niet tenzij het absoluut noodzakelijk is. Indien het toch nodig is, sluit ze dan zo spoedig mogelijk zodat het ingevroren voedsel zo lang mogelijk bevroren blijft.
 - De rekken voor opslag in de deur van het vriesvak die voorzien zijn van een label met twee sterren, zijn uitsluitend geschikt voor de opslag van voorheen ingevroren voedsel.

Bruisende dranken mogen niet in het vriesvak worden opgeslagen.

Rendement van de diepvriezer

Deze combinatie koelkast/diepvriezer kreeg vier sterren  voor de algemene werking.

Voor het rendement van het diepvriesgedeelte worden volgens ISO 8561-NORM sterren toegekend. U vindt een samenvatting in de volgende tabel:

CODE	KOUDESTE TEMPERATUUR (TEMPERATUUR VAN HET VOEDSEL)
	Minder dan -6°C.
	Minder dan -12°C.
 of 	Minder dan -18°C.

De volgende onderdelen van het apparaat hebben twee sterren gekregen, in overeenstemming met de norm:

Modellen	Plaats van  rekken in vriesvak
21, 23	Onderste mand in vriesvak en onderste 2 rekken in deur, bovenste rek in deur van vriesvak.
25	Rek boven ijsbakje, bovenste rek in deur van vriesvak en onderste 2 rekken in deur.
27	Rek boven ijsbakje, bovenste rek in deur van vriesvak en onderste 2 rekken in deur.
29	Onderste 2 rekken in deur van vriesvak.
23 GEEN VOORZIENING	Bovenste rek in de deur van vriesvak.
23 BLOKJES & GEMALEN IJS VOORZIENING	Onderste 3 rekken in de deur van vriesvak.

Groentevakken en laden.

Niet alle modellen hebben alle kenmerken.

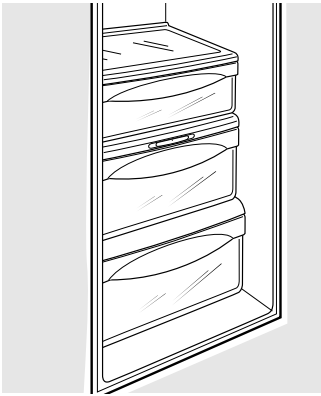

Laden voor groenten en fruit

Overtollig water op de bodem van de laden moet u met een doek verwijderen.

In sommige modellen heeft de onderste lade een deksel dat naar achteren schuift wanneer de lade wordt geopend. Zo heeft men volledige toegang tot de lade. Wanneer deze wordt gesloten, schuift het deksel naar voren in zijn oorspronkelijke positie.



Verstelbare groentevakken met hogere vochtigheid

Schuif het bedieningselement helemaal naar de instelling ☀️ (hoog) om te zorgen voor de hoge vochtigheid die voor de meeste groenten is aanbevolen.

Schuif het bedieningselement helemaal naar de instelling ❄️ (laag) om te zorgen voor de lagere vochtigheid die voor de meeste fruitsoorten is aanbevolen.

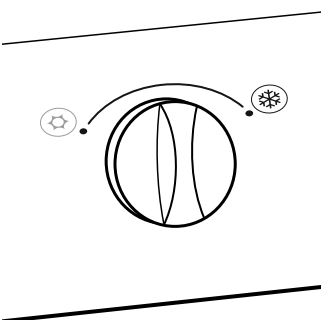

Transformeerbare vleeslade

De transformeerbare vleeslade heeft een eigen koudeluchtleiding waardoor koude lucht van het vriesvak naar de lade kan stromen.

De variabele temperatuurregelaar regelt de luchtstroom van de Climate Keeper™.

Plaats de knop op de instelling ❄️ (koudst) om vers vlees op te slaan.

Plaats de knop op de instelling ☀️ (koud) om van de lade een vak te maken met dezelfde temperatuur als in de rest van het koelgedeelte en om extra opbergruimte voor groenten aan te maken. De koudeluchtleiding wordt afgesloten. Tussen deze twee extremen kunnen verschillende instellingen worden geselecteerd.

Verwijderen van het groentevak.

Niet alle modellen hebben alle kenmerken.

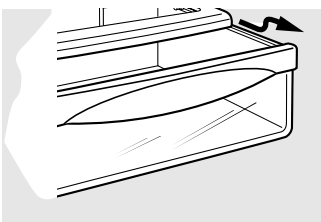

Verwijderen van het groentevak

De bovenste groentevakken kunnen gemakkelijk worden verwijderd door de lade recht uit te trekken en over de **stop** te tillen.

Indien de deur u verhindert de laden uit te nemen, probeer dan eerst de bakken uit de deur te verwijderen. Indien u daarna nog niet voldoende ruimte hebt, moet u de koelkast naar voren rollen totdat de deur voldoende kan worden geopend om de laden uit te trekken. In sommige gevallen zult u de koelkast naar links of naar rechts moeten schuiven om het apparaat naar voren te rollen.

Onderste groentevak verwijderen:

- 1 Trek de lade uit tot de stop positie.
- 2 Til de voorkant van de lade naar boven en uit de metalen houder.
- 3 Til de achterkant van de lade naar boven en trek er dan uit.

Onderste groentevak terugplaatsen:

- 1 Plaats de achterkant van de lade in de metalen steun, controleer of de metalen houders in de groeven aan de achterkant van de lade passen.
- 2 Plaast de voorkant van de lade in de metalen houder.
- 3 Trek the onderkant van de metalen houder naar voren totdat de metalen draad in de groef aan de onderkant van de lade klikt.

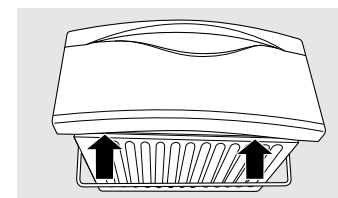

Klik metalen draad in de groef.

Automatische ijsmachine.

Een pas geïnstalleerde koelkast zal pas na 12 of 24 uur ijs beginnen te maken.

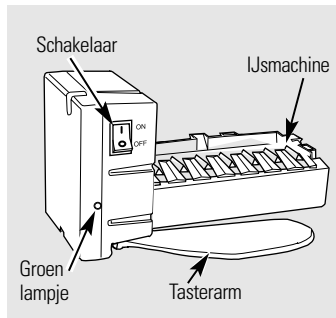

Automatische ijsmachine

De ijsmachine produceert zeven blokjes per cyclus (circa 100 à 130 blokjes per etmaal), afhankelijk van de temperatuur in het vriesvak, de kamertemperatuur, het aantal keren dat de deur wordt geopend en andere gebruiksomstandigheden.

Toegang tot de ijsmachine: Trek het rek boven de ijslade recht uit. Plaats altijd het rek terug op zijn plaats!

Indien de koelkast al in gebruik is voordat het water op de ijsmachine wordt aangesloten, plaatst u de vermogensschakelaar op **0**.

Indien de koelkast al op de watertoevoerleiding is aangesloten, plaatst u de schakelaar op **I**.

Telkens als de ijsmachine met water wordt gevuld, hoort u een brommend geluid.

De ijsmachine wordt met water gevuld wanneer de temperatuur -10°C heeft bereikt. Een pas geïnstalleerde koelkast zal pas na 12 of 24 uur ijs beginnen te maken.

Gooi de eerste ijsblokjes weg totdat de waterleiding helemaal schoon is.

Zorg ervoor dat niets de tasterarm stoort.

Indien de bak tot aan de tasterarm gevuld is, stopt de ijsmachine met de ijsproductie. Het is normaal dat verschillende ijsblokjes aan elkaar plakken.

Indien u niet vaak ijs neemt, vertroebelen oude ijsblokjes en gaan ze slecht smaken en krimpen.

Indien de ijsblokjes in de ijsmachine blijven steken, gaat het groene lampje knipperen. Plaats de schakelaar op **0** en verwijder de ijsblokjes. Plaats hem opnieuw op **I** om de ijsproductie terug op gang te brengen. Nadat de ijsmachine terug is ingeschakeld, kan het ongeveer 45 minuten duren alvorens hij opnieuw begint te werken.

N.B.: In huizen met een relatief lage waterdruk hoort u de ijsmachine verscheidene keren starten om één reeks ijsblokjes te maken.

WAARSCHUWING:

Uitsluitend aansluiten op een drinkwaterleiding. De ijsmachine moet worden geïnstalleerd door een bevoegde onderhoudsmonteur.

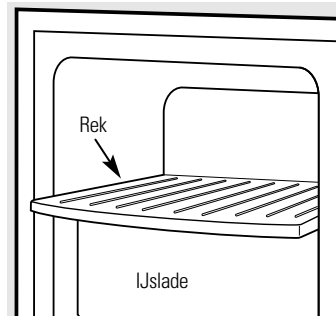

Trek het bovenste rek van het vriesvak recht uit om toegang te krijgen tot de ijsmachine. Plaats altijd het rek terug! Het kan voor opslag worden gebruikt.

Ijslade

Trek de lade uit om **bij het ijs te kunnen**.

Verwijder de lade door hem recht uit te trekken en over de **stop** te tillen.

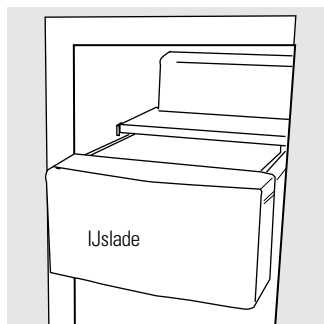

IJs- en waterverdeler. (sommige modellen)

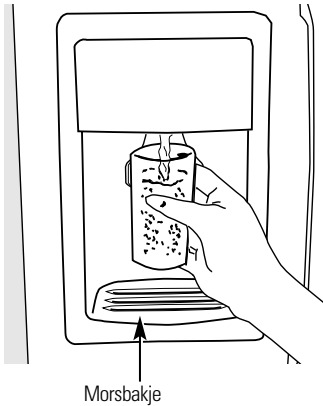

Morsbakje

Gebruiksaanwijzing voor de verdeler

Kies **CUBED ICE (IJSBLOKJES)** , **CRUSHED ICE (GEMALEN IJS)**  of **WATER** .

Druk het glas voorzichtig tegen de bovenkant van het bedieningselement.

Het morsbakje loopt niet vanzelf leeg. Maak het rek en het rooster geregeld schoon om watervlekken te voorkomen.

Indien niet onmiddellijk water wordt verdeeld wanneer de koelkast wordt geïnstalleerd, kan er zich lucht in de waterleidingen bevinden. Druk minimaal twee minuten lang op het bedieningselement van de verdeler om de in de waterleiding opgesloten lucht te laten ontsnappen en het watersysteem te vullen. Giet de eerste zes glazen water weg om vuil uit de waterleiding te spoelen.

OPGELET: Plaats nooit uw vingers of voorwerpen in de opening van de ijsmolen.

Vergrendelen van de verdeler (sommige modellen)

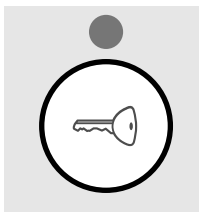

Druk drie seconden lang op de vergrendeltoets **LOCK CONTROL** om de verdeler en het bedieningspaneel te vergrendelen. Om te ontgrendelen, houdt u het bedieningselement opnieuw drie seconden lang ingedrukt.

Lampje van verdeler (sommige modellen)



Met deze toets wordt het **nachtlampje** van de verdeler in- en uitgeschakeld. Het lampje gaat ook branden wanneer het bedieningselement van de verdeler wordt ingedrukt. Een kapot lampje moet worden vervangen door een lamp van maximaal 6 W en 12 V.

Deuralarm (sommige modellen)

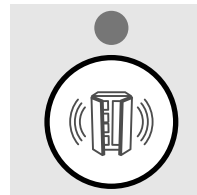

Druk op deze toets totdat het verklikkerlampje gaat branden, om het alarm in te stellen. Dit alarm gaat af indien een van de deuren langer dan 3 minuten blijft openstaan. Het lichtje gaat uit en het piepen houdt op wanneer de deur wordt gesloten.

Belangrijke informatie in verband met de verdeler

- Voeg geen ijs van ijsbakjes of zakken toe aan de berglade. Het is mogelijk dat het niet goed kan worden gemalen of niet goed wordt verdeeld.
- Vul uw glas niet met te veel ijs en gebruik geen smalle glazen. Ijs kan de schacht blokkeren of het schachtluikje doen vastvriezen. Stomp met een houten lepel in de schacht indien hij door ijs wordt geblokkeerd.
- Dranken en voedsel mogen niet snel worden afgekoeld in de met ijs gevulde berglade. Blikjes, flessen en pakjes met eetwaren die in de berglade worden bewaard, kunnen de ijsmachine of de vijzel blokkeren.
- Plaats het glas dicht bij de opening van de verdeler, zonder die aan te raken, zodat het ijs er niet naast valt.
- Zelfs indien u **CUBED ICE (IJSBLOKJES)** hebt gekozen, is het mogelijk dat gemalen ijs wordt verdeeld. Dat doet zich voor wanneer ijsblokjes per ongeluk in de molen terechtkomen.
- Na het verdelen van gemalen ijs, is het mogelijk dat uit de schacht wat water druppelt.
- Op het luik van de schacht zal zich soms een hoopje sneeuw vormen. Dat is normaal en doet zich voor na het herhaaldelijk verdelen van gemalen ijs. De sneeuw zal uiteindelijk verdwijnen.

OPGELET: Sommige producten zoals sorbet mogen niet te koud worden geconsumeerd.

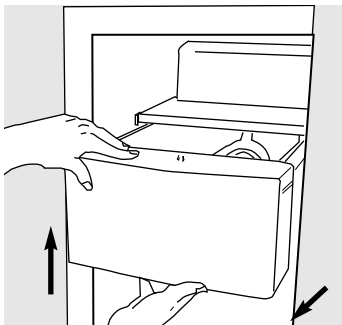

Berglade voor ijs – modellen met verdeler

Verwijderen:

Plaats de schakelaar van de ijsmachine op **0 (off – uit)**. Trek de lade recht uit en til hem over de **stop**.

Terugplaatsen:

Druk de lade goed op zijn plaats wanneer u hem opnieuw installeert. Indien hij niet helemaal tot achteraan gaat, moet u hem verwijderen en het aandrijfmecanisme een kwartdraai geven. Duw vervolgens de lade opnieuw in.

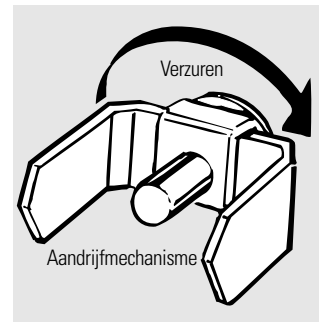

Onderhoud en schoonmaak van de koelkast.

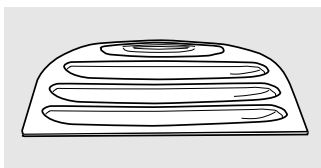

Overloopschaal van verdeler.

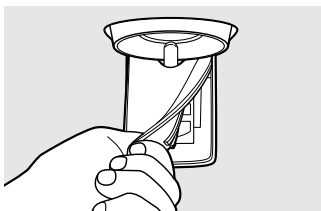

Verwijderen van het bedieningselement van de verdeler (sommige modellen)

Schoonmaken van de buitenkant

De overloopschaal onder het rooster moet drooggemaakt worden. Indien in dit gedeelte water blijft staan, kan bezinsel achterblijven. Verwijder het bezinsel door in de ruimte zuivere azijn te gieten. Laat de azijn een tijdje staan totdat het bezinsel verdwenen is of loskomt zodat het kan worden weggespoeld.

Bedieningselement van verdeler (met verdeler uitgeruste modellen). Open aan het begin van de schoonmaakbeurt de deur van het vriesvak gedeeltelijk om te voorkomen dat tijdens het schoonmaken ijs of water wordt verdeeld. Op modellen met een verdelerbedieningselement, kan dat element vóór de schoonmaak worden verwijderd. Pel het element gewoon van de achterwand van de verdeler af. Maak het geheel schoon met een oplossing van warm water en zuiveringszout (ca. 15 ml zuiveringszout per liter water). Spoel grondig af en veeg af totdat alles droog is. Om het element terug te plaatsen, duwt u de randen in

de gleuven van de achterwand van de verdeler. Zorg ervoor dat de bovenzijde van het element achter de kraag van de verdeler zit.

Handgrepen en versiering van deur. Maak deze schoon met een met zeepwater bevochtigde doek. Droog af met een zachte doek.

Houd de buitenzijde schoon. Veeg de buitenkant af met een schone, lichtjes met een schoonmaakmiddel voor keukenapparatuur of een mild, vloeibaar afwasmiddel bevochtigde doek. Droog af en poets met een schone, zachte doek.

Veeg de koelkast niet schoon met een vuile vaatdoek of een natte handdoek. Er kunnen restanten achterblijven waardoor de verflaag kan verdunnen. Maak geen gebruik van schuursponsen, poedervormige schoonmaakmiddelen, bleekmiddel of bleekmiddel bevattende schoonmaakmiddelen omdat deze producten krassen kunnen veroorzaken en de verflaag kunnen verdunnen.

Schoonmaken van de binnenkant

Plaats in het koel- en het diepvriesgedeelte een open doos zuiveringszout **om onaangename geuren te voorkomen**.

Trek vóór iedere schoonmaakbeurt de stekker van de koelkast uit het stopcontact. Indien dat praktisch gezien niet mogelijk is, wring dan het overtollige vocht uit de spons of de doek wanneer u de delen rond schakelaars, lampjes of bedieningselementen schoonmaakt.

Gebruik een oplossing van warm water en zuiveringszout (ca. 15 ml zuiveringszout per liter water). Deze oplossing maakt niet alleen schoon, maar verwijdert ook onaangename geuren. Spoel af en veeg alles droog.

Indien u een andere schoonmaakoplossing gebruikt dan wat is aanbevolen (vooral producten met witte spiritus), kan de binnenzijde van de koelkast barsten of beschadigd worden.

Maak geen koude glazen rekken schoon met heet water omdat door het extreme temperatuurverschil het glas kan breken. Wees voorzichtig met glazen rekken. Veiligheidsglas kan uiteenspatten als u ertegen stoot.

Was geen plastic koelkastonderdelen af in de vaatwasmachine.

Het koel/dooi rek is afwasmachine veilig.

Onderhoud en schoonmaak van de koelkast.

Achter de koelkast

Wees voorzichtig wanneer u de koelkast van de muur wegschuift. Om het even welke vloerbedekking kan worden beschadigd, vooral die met schokdemping en reliëf.

Trek de koelkast recht naar voren en plaats hem terug op zijn plaats door hem recht naar achteren te duwen. Als u de koelkast zijwaarts verplaatst, kunnen de vloerbedekking of het apparaat worden beschadigd.

Als u de koelkast opnieuw naar achteren duwt, rijdt dan niet over het netsnoer of de toevoerleiding van de ijsmachine.

Vakantieregeling

Als u voor een lange periode met vakantie of afwezig bent, neem dan het voedsel uit de koelkast en trek de stekker uit het stopcontact. Maak de koelkast binnenin schoon met een oplossing van water en zuiveringszout (ca. 15 ml zuiveringszout per liter water). Laat de deuren openstaan.

Zet de schakelaar van de ijsmachine op **0** en sluit de watertoevoer naar de koelkast af.

Als de temperatuur tot onder het vriespunt kan zakken, laat dan een erkende monteur het watertoevoersysteem doen leeglopen (sommige modellen) om ernstige materiële schade ten gevolge van overstroming te voorkomen.

Verhuizen

Maak alle losse onderdelen (vb. rekken en laden) stevig met tape vast om schade te vermijden.

Wanneer u de koelkast met een steekwagen verhuist, mag de voor- of de achterkant van het apparaat niet tegen de steekwagen rusten. De koelkast zou namelijk kunnen worden beschadigd. Pak de koelkast uitsluitend vanaf de zijkanten vast.

Tijdens de verhuizing moet de koelkast rechtop blijven staan.

Vervangen van lampjes.

Wanneer de bedieningselementen op 0 (off- uit) worden geplaatst, betekent dat niet dat de stroomtoevoer naar het lichtcircuit wordt uitgeschakeld.

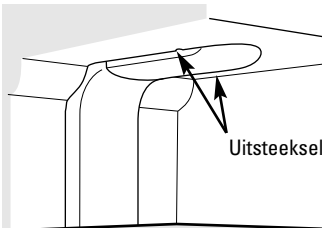

Koelgedeelte – licht bovenaan

- 1 Trek de stekker van de koelkast uit het stopcontact.
- 2 De lampjes bevinden zich bovenaan in het vak, achter het lichtscherm. Verwijder de schroef aan de voorzijde van het scherm.
- 3 Druk de uitsteeksels op de zijkanten van het lichtscherm in om dit te verwijderen, en schuif het naar voren uit.
- 4 Plaats het lichtscherm terug en draai de schroef opnieuw vast nadat u het lampje hebt vervangen door een speciaal voor apparaten geschikt lampje met hetzelfde of een lager wattage. Wanneer u het lichtscherm opnieuw installeert, dient u ervoor te zorgen dat de uitsteeksels aan de achterzijde van het scherm in de gleuven achteraan de behuizing van het lichtscherm passen.
- 5 Plaats de stekker van de koelkast opnieuw in het stopcontact.

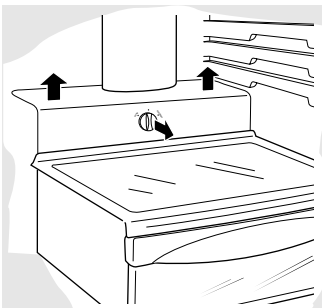

Koelgedeelte – licht onderaan

Het licht bevindt zich boven de bovenste lade.

- 1 Trek de stekker van de koelkast uit het stopcontact.
- 2 Trek de regelknop van de transformeerbare vleeslade recht naar voren uit en verwijder hem.
- 3 Til het lichtscherm op en trek het uit.
- 4 Plaats het lichtscherm en de knop terug nadat u het lampje hebt vervangen door een speciaal voor apparaten geschikt lampje met hetzelfde of een lager wattage.
- 5 Plaats de stekker van de koelkast opnieuw in het stopcontact.

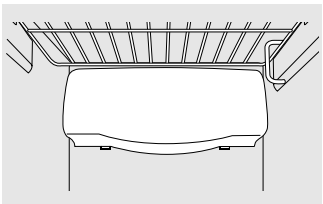

Diepvriesgedeelte

- 1 Trek de stekker van de koelkast uit het stopcontact.
- 2 Verwijder het rek dat zich net boven het lichtscherm bevindt. (Het gaat gemakkelijker indien het eerst wordt leeggemaakt.) Bij sommige modellen moet bovenaan het lichtscherm een schroef worden verwijderd.
- 3 Druk op de zijkanten van het lichtscherm om het te verwijderen, til het op en trek het uit.
- 4 Vervang het lampje door een speciaal voor apparaten geschikt lampje met hetzelfde of een lager wattage en plaats het lichtscherm terug. Wanneer u het scherm opnieuw installeert, moet u ervoor zorgen dat de bovenste uitsteeksels goed op hun plaats klikken. Draai de schroef vast (sommige modellen).
- 5 Plaats het rek terug en steek de stekker van de koelkast opnieuw in het stopcontact.

Verdeler

- 1 Trek de stekker van de koelkast uit het stopcontact.
- 2 Het lampje bevindt zich in de verdeler, onder het bedieningspaneel. Verwijder het lampje door het naar links te draaien.
- 3 Vervang het lampje door een ander lampje van dezelfde grootte en met hetzelfde wattage.
- 4 Plaats de stekker van de koelkast opnieuw in het stopcontact.

Sierkits en decoratieve panelen.

Voor ingebouwde modellen

Lees alle instructies heel aandachtig.



Voordat u begint

Sommige modellen zijn uitgerust met sierkits waarmee deurpanelen kunnen worden geïnstalleerd.

Minder dan 6 mm dikke panelen

Wanneer u minder dan 6 mm dikke houten panelen installeert, moet u eerst een vulpaneel maken (bijv. 3 mm dik karton) dat tussen het deuroppervlak en het houten paneel past. Indien u voorgesneden decoratieve panelen installeert, bevat de kit voorgesneden vulpanelen. Het decoratieve of houten paneel en het vulpaneel moeten samen 6 mm dik zijn.

Panelen van max. 6 mm dik

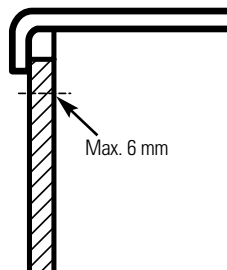

Paneel van 19 mm of verhoogd paneel

Een verhoogd paneel kan op een 6 mm dikke onderlaag worden vastgeschroefd of vastgelijmd; u kunt ook een 19 mm dik paneel gebruiken. Het verhoogde gedeelte van het paneel moet zo ontworpen zijn dat er ten minste 5,1 cm ruimte is tussen de rand en de handgreep zodat er plaats is voor de vingers.

De buitenste 8 mm aan de omtrek van de panelen van minimaal 6 mm en maximaal 19 mm dik mag niet dikker dan 6 mm zijn.

Maximaal gewicht voor op maat gemaakte panelen:

Deur van koelgedeelte: max. 17 kg

Deur van diepvriesgedeelte: max. 13 kg

Panelen dikker dan 6 mm

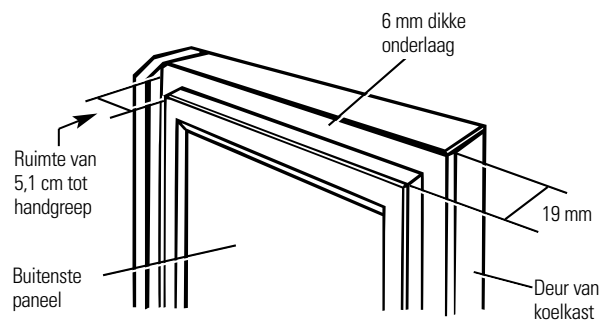
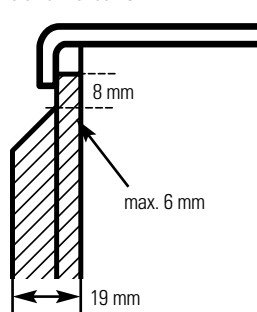

Afmetingen van op maat gemaakte houten panelen

**Paneel van vriesvak
zonder verdeler**

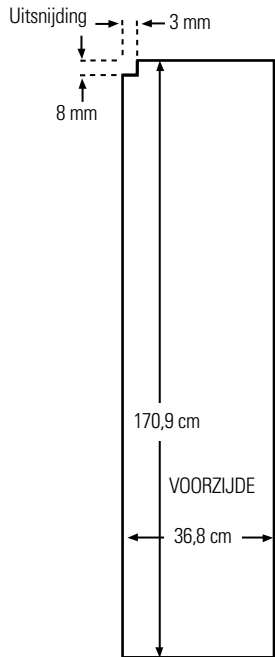

**Paneel van
vriesvak met
verdeler**

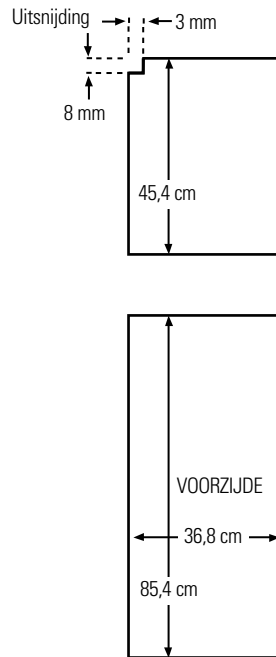

**Paneel van
koelgedeelte**

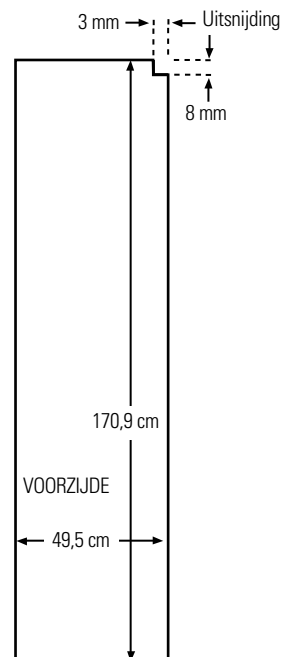

Bovenaan de panelen moet een gedeelte worden uitgesneden.

Plaatsen van deurpanelen.

Lees alle instructies heel aandachtig.

1 Plaatsen van panelen van vriesvak en van koelgedeelte.

Duw het paneel van het vriesvak voorzichtig in totdat het in de gleuf achter de deurhandgreep schuift. Duw het vulpaneel (vereist voor bepaalde deurpanelen) achter het decoratieve paneel. Doe hetzelfde met het paneel van het koelgedeelte.

Indien uw model is uitgerust met een verdeler, geldt deze stap uitsluitend voor het paneel van het koelgedeelte en het bovenste paneel van het vriesvak.

2 Plaatsen van onderste paneel van vriesvak (voor modellen met een verdeler).

Duw het paneel van het vriesvak voorzichtig in totdat het in de gleuf achter de deurhandgreep schuift.

Duw het vulpaneel (vereist voor bepaalde deurpanelen) achter het decoratieve paneel.

3 Bevestigen van bovenste siergedeelte op vriesvak en deuren van koelgedeelte.

Het bovenste siergedeelte bevindt zich binnen in het koelgedeelte.

van iedere deur. Haal ze niet vast aan. Zorg ervoor dat de bovenkant van elk paneel goed past onder de rand van het bovenste siergedeelte.

Bevestig het bovenste siergedeelte met een T-20 Torx-schroevendraaier en twee schroeven aan de bovenzijde

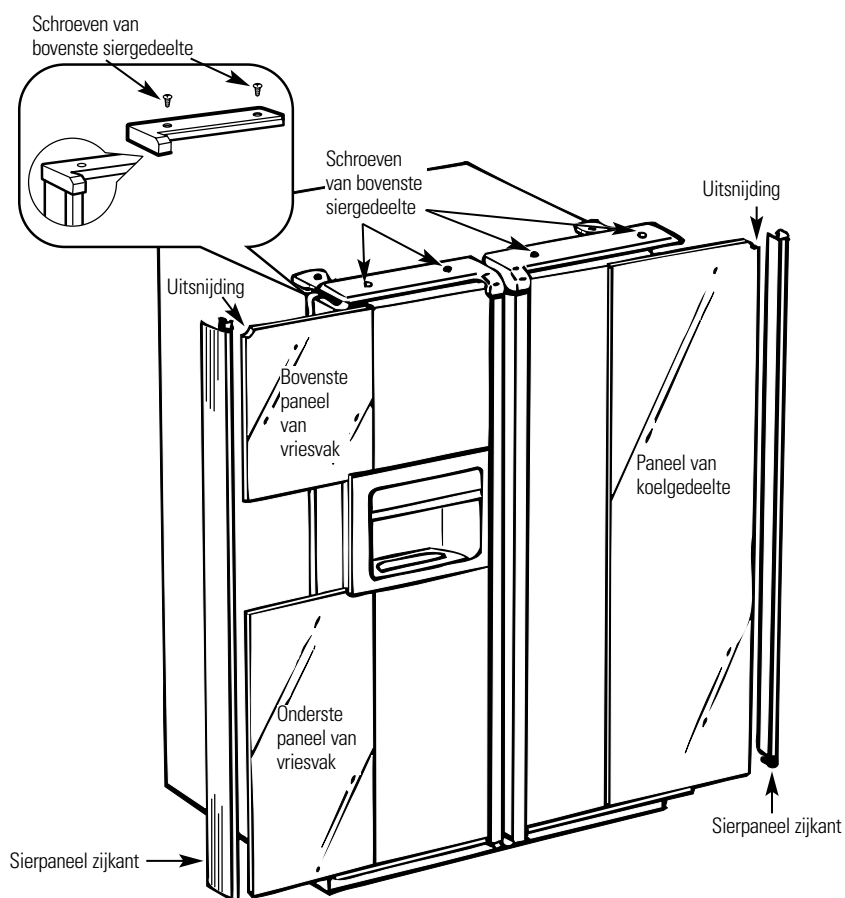

4 *Installeren van sierpaneel op zijkant.*

Deze onderdelen zitten verstopt in de deurhandgreep van de koelkast.

Verwijder de beschermfolie van de buitenkant van het siergedeelte voor de zijkant pas wanneer het sierpaneel is geïnstalleerd.

Plaats de onderkant van het zijpaneel onder het onderste siergedeelte, zoals afgebeeld.

Houd het zijpaneel tegen de voorzijde van de decoratieve panelen en plaats het onder het bovenste siergedeelte. Zorg ervoor dat het zijpaneel goed past en dat alles er goed uitziet.

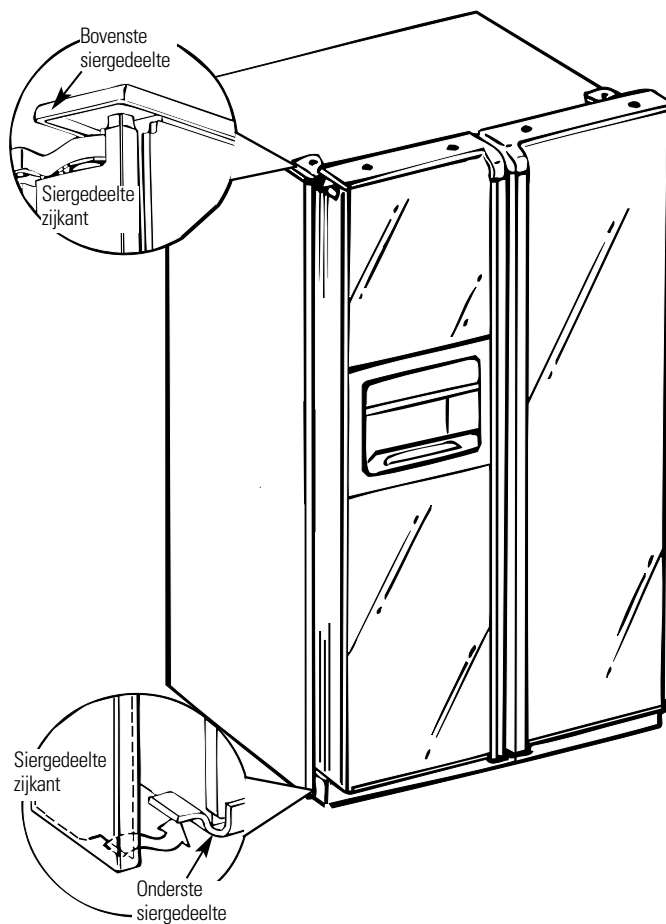

Verwijderen en terugplaatsen van de deuren.

Wanneer de koelkast wordt geïnstalleerd of verplaatst, kan het zijn dat de deuren moeten worden verwijderd zodat de koelkast door een deuropening kan worden geschoven of gedragen.

Verwijderen van de deuren

Zorg ervoor dat de deuren gesloten zijn en de stekker van de koelkast niet in een stopcontact zit.

1 Ontkoppelen van waterleiding en bedradingsbundel. Druk naast het laagste scharnier aan de zijde van het vriesvak de kraag aan beide zijden van het koppelstuk in en trek de waterbuis van de koppeling. Ontkoppel ook de bedradingsbundel. Trek de waterbuis en de bundel door de onderste rail.

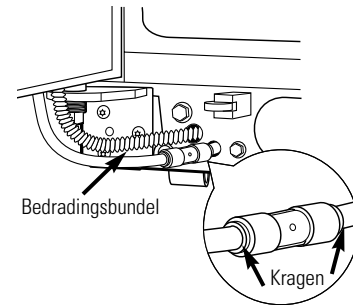

2 Verwijderen van scharnierafdekking en scharnieren.

Om bij de scharnieren te kunnen, moet u de scharnierafdekking verwijderen. Neem het deksel aan beide zijden bij de achterkant vast om het te verwijderen. Druk op het deksel, en til het eerst achteraan en daarna vooraan omhoog.

N.B.: Gebruik GEEN schroevendraaier om het deksel te verwijderen. LET EROP dat u het uitsteeksel aan de achterkant van de scharnierafdekking niet breekt. Verwijder de scharnieren met een Torx T-20-schroevendraaier.

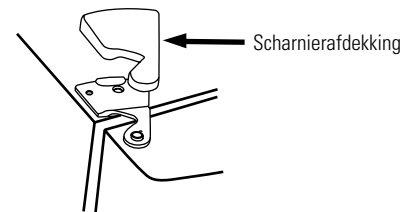

3 Verwijderen van de deuren.

Open de deur voorzichtig tot 90°. Til de deur recht op en houd daarbij de ontkoppelde waterbuis en de bedradingsbundel vast.

N.B.: Indien de deur niet recht wordt opgetild, kan het onderste scharnier worden beschadigd. Plaats de deuren op een beschermd oppervlak.

N.B.: Knel de waterbuis en de bedradingsbundel niet aan de onderzijde van de deur.

N.B.: Zorg ervoor dat de connector de vloer niet raakt. Ten gevolge van hard contact kan de connector worden beschadigd. Zie 'Terugplaatsen van de deuren'.

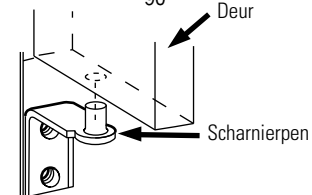
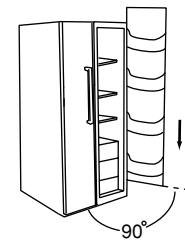

Terugplaatsen van de deuren

1 Plaatsen van deuren op onderste scharnieren. Open de deur 90° en laat de deur recht zakken op het onderste scharnier. Sluit de deur voorzichtig.

N.B.: Indien u de deur niet recht op het onderste scharnier laat zakken, kan het scharnier worden beschadigd.

N.B.: Zorg ervoor dat de connector de vloer niet raakt. Ten gevolge van hard contact kan de connector worden beschadigd.

2 Terugplaatsen van bovenste scharnieren en scharnierafdekking.

Monteer de bovenste scharnieren opnieuw met behulp van een Torx T-20-schroevendraaier. Plaats de scharnierafdekking terug. Indien de deuren niet horizontaal hangen, moet u het onderste scharnier rechts met een steeksleutel van 7/16" regelen.

3 Opnieuw aankoppelen van waterbuis en bedradingsbundel.

Plaats de waterbuis in de koppeling en zorg ervoor dat hij er zo ver mogelijk is ingeduwd zodat de markering op de buis niet meer zichtbaar is. Koppel de bedradingsbundel opnieuw aan.

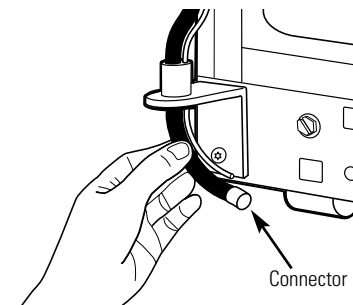

4 Breng de watertoevoer op gang en plaats de stekker van de koelkast opnieuw in een stopcontact.

Installatie- instructies

Koelkast

Modellen 21, 23, 25, 27 en 29

VOORDAT U BEGINT

Lees deze instructies volledig en aandachtig door.

- **BELANGRIJK** – Bewaar deze instructies voor de lokale inspecteur.
- **BELANGRIJK** – Neem alle vigerende codes en bepalingen in acht.
- **Opmerking voor de installateur** – Overhandig deze instructies aan de consument.
- **Opmerking voor de consument** – Bewaar deze instructies.
- **Vereiste vaardigheden** – Voor de installatie van dit apparaat zijn basisvaardigheden inzake mechanica vereist.
- **Duur van de installatie** – Installatie van de koelkast 15 minuten
- De installatie moet worden uitgevoerd door de installateur.
- Als het apparaat niet werkt omdat het niet juist werd geïnstalleerd, dekt de garantie dat niet.

WATERTOEVOER NAAR DE IJSMACHINE (SOMMIGE MODELLEN)

Als de koelkast uitgerust is met een ijsmachine, moet hij worden aangesloten op een koudwaterleiding. Een goedgekeurde kit kan tegen betaling bij de lokale distributeur worden aangeschaft.

Max. toegestane inlaatwaterdruk – 8,2 Bar.
Min. toegestane inlaatwaterdruk – 2,8 Bar.

De ijsmachine moet door een erkende monteur worden geïnstalleerd.

PLAATS VAN DE KOELKAST

- Installeer de koelkast niet op een plaats waar het kouder is dan 16°C omdat hij onvoldoende zal draaien om de juiste temperaturen te behouden.
- Installeer de koelkast niet op een plaats waar het warmer is dan 37°C omdat hij dan niet naar behoren zal werken.
- Plaats het apparaat op een voldoende stevige vloer die een volledig gevulde koelkast kan dragen.

VRIJE RUITEN

Zorg dat er voldoende vrije ruimte is zodat de koelkast gemakkelijk kan worden geïnstalleerd, de lucht goed kan circuleren en de elektrische en waterleidingen kunnen worden aangesloten.

	21 en 23	25, 27 en 29
• Zijkanten:	4 mm	4 mm
• Bovenaan:	25 mm	25 mm
• Achteraan:	13 mm	25 mm

AFMETINGEN

	29	27	25	23	21
A*	1.733 mm	1.733 mm	1.733 mm	1.733 mm	1.733 mm
B	908 mm	908 mm	908 mm	908 mm	908 mm
C**	912 mm	879 mm	879 mm	738 mm	738 mm
D	1.261 mm	1.271 mm	1.271 mm	1.156 mm	1.156 mm
E	1.273 mm	1.255 mm	1.247 mm	1.232 mm	1.214 mm
F	1.051 mm	1.093 mm	1.099 mm	989 mm	986 mm
G	1.386 mm	1.381 mm	1.381 mm	1.361 mm	1.355 mm
H	1.140 mm	1.150 mm	1.149 mm	1.023 mm	994 mm

*Het scharnier wordt niet meegerekend in de hoogte.

**Voor de diepte werd rekening gehouden met de handgreep.

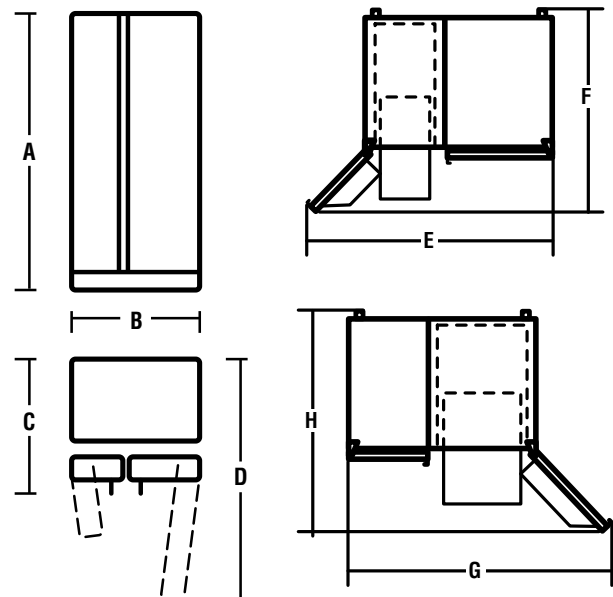

Installatie-instructies

WIELTJES

De wieltjes hebben 3 functies:

- De wieltjes kunnen worden afgesteld zodat de deur gemakkelijk sluit wanneer die ongeveer halweg geopend is. [De voorzijde moet ongeveer 16 mm van de grond staan.]
- De wieltjes kunnen worden afgesteld zodat de koelkast goed vaststaat op de grond en niet trilt.
- Dankzij de wieltjes kan de koelkast van de muur worden weggerold om te worden schoongemaakt.

Na de installatie van de koelkast moet deze nog een keer worden afgesteld zodat hij waterpas staat.

Afstellen van de wieltjes – modellen 25, 27 en 29:

- Draai de stelschroeven van de wieltjes **naar rechts om de koelkast te verhogen, en naar links om deze te verlagen.**

Maak daarbij gebruik van een schroevendraaier of sleutel voor zeskantschroeven 3/8" of een verstelbare sleutel.

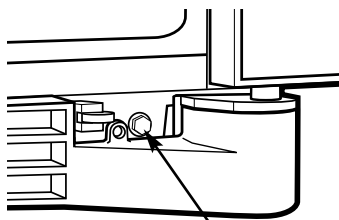

Stelschroeven van de wieltjes

Afstellen van de wieltjes – modellen 21 en 23:

- 1 Verwijder het rooster onderaan. Open daartoe de deuren, verwijder de schroeven aan beide zijden en trek het rooster recht uit.

- 2 Draai de voorste stelschroeven van de wieltjes **naar rechts om de koelkast te verhogen, en naar links om deze te verlagen.** Maak daarbij gebruik van een schroevendraaier of sleutel voor

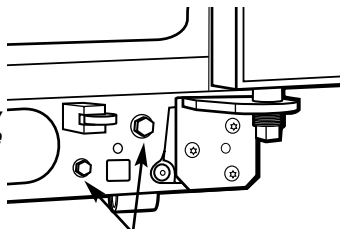

Stelschroeven van de wieltjes

zeskantschroeven 3/8" of een verstelbare sleutel.

- 3 Deze modellen hebben ook achteraan verstelbare wieltjes zodat de koelkast met de keukenkasten kan worden uitgelijnd. Gebruik een binnenzeskantsleutel 5/16" met lange greep om aan de schroeven van de achterste wieltjes te draaien - **naar rechts om de koelkast te verhogen, en naar links om deze te verlagen.**

- 4 Plaats het rooster onderaan terug.

UITLIJNEN VAN DE DEUREN

Na het waterpas plaatsen, moet u ervoor zorgen dat de deur van het koelgedeelte 1,5 mm hoger hangt dan die van het diepvriesgedeelte.

Regel de deur van het koelgedeelte **om de deuren uit te lijnen:**

- 1 Draai de stelschroef van de deur met een binnenzeskantsleutel van 7/16" naar rechts om de deur te verhogen, of naar links om ze te verlagen. (In de draden van de pen zit een nylonplug die verhindert dat zonder sleutel aan de pen kan worden gedraaid.)
- 2 Open en sluit de deur van het koelgedeelte na een of twee keer met de sleutel te hebben gedraaid en controleer of de deuren bovenaan zijn uitgelijnd.

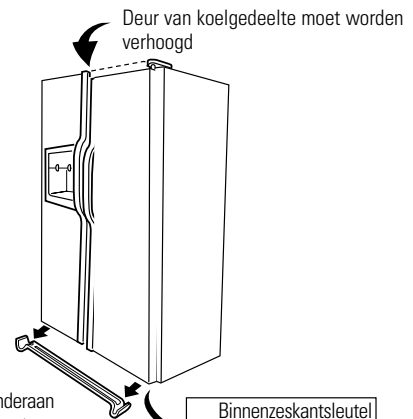

Om het rooster onderaan te verwijderen, opent u de deuren, verwijdert u de schroef aan beide uiteinden van het rooster en trekt u dit vervolgens recht uit.

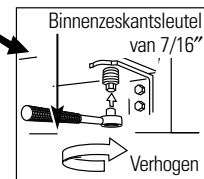

Installatie-instructies

AFMETINGEN EN SPECIFICATIES (voor ingebouwde modellen)

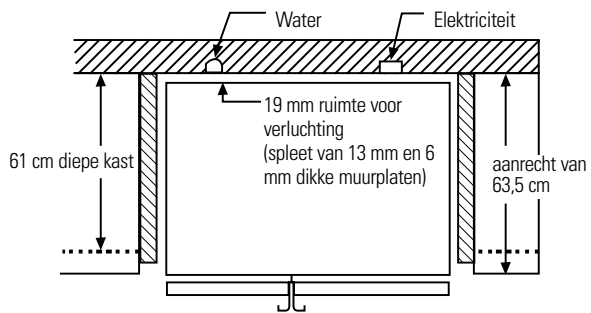
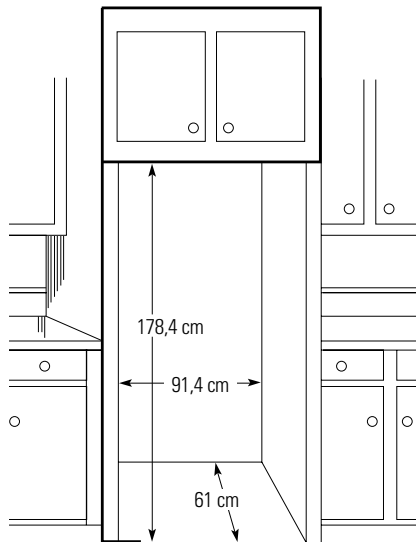

INSTALLATIE VAN DE WATERLEIDING

VOORDAT U BEGINT

De installatie van de waterleiding wordt niet gegarandeerd door de fabrikant van de koelkast of de ijsmachine. Volg deze aanbevelingen grondig op om dure waterschade te voorkomen.

Waterslag (geklop in de leidingen van het huis) kan schade berokkenen aan koelkastonderdelen en lekkage of overstroming veroorzaken. Laat een loodgieter het probleem verhelpen voordat de waterleiding op de koelkast wordt aangesloten.

Sluit de waterleiding niet aan op een warmwaterkraan, om brandwonden en materiële schade te voorkomen.

Als u de koelkast vóór het aansluiten op de waterleiding gebruikt, zorg er dan voor dat de schakelaar van de ijsmachine in de **0 (off – uit)**-stand staat.

Leg de leidingen van de ijsmachine niet op plekken waar de temperatuur daalt tot onder het vriespunt.

Als u bij de installatie een elektrisch apparaat (vb. een drillboor) gebruikt, dan moet dat zodanig geïsoleerd of bedraad zijn dat er zich geen elektrische schok kan voordoen.

Alle installaties moeten voldoen aan de vereisten van de lokale code inzake sanitair.

De ijsmachine moet door een erkende monteur worden geïnstalleerd.

⚠ WAARSCHUWING !
Uitsluitend aansluiten op een drinkwaterleiding.

1 BUIS OP KOELKAST AANSLUITEN

N.B.:

- Trek de stekker van de koelkast uit het stopcontact voordat u de buis op de koelkast aansluit.
- Het is raadzaam een waterfilter te installeren als het leidingwater zand of deeltjes bevat die de filter van de waterklep van de koelkast kunnen doen verstopen. Installeer hem op de waterleiding in de buurt van de koelkast.

1 BUIS OP KOELKAST AANSLUITEN (VERVOLG)

Bij sommige modellen bevindt de aansluiting zich aan het einde van buizen buiten het luik van de compressorruimte. Bij andere modellen moet eerst het luik van de compressorruimte worden verwijderd voor toegang tot de aansluiting ter hoogte van de waterklep.

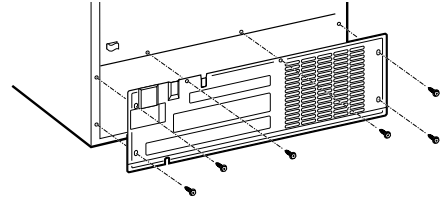

Verwijder de plastic buigzame dop van de waterklep bij modellen met de aansluiting ter hoogte van de klep.

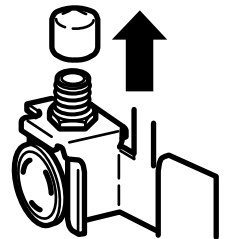

Plaats de drukmoer en de ring (huls) op het uiteinde van de buis (zie afbeelding).

Steek het uiteinde van de buis zo ver mogelijk in de waterklep. Draai de fitting vast terwijl u de buis vasthoudt.

Bevestig de buis in de klem die dient om hem verticaal te houden. Het kan eventueel nodig zijn de klem open te wrikken.

Een van de onderste afbeeldingen ziet eruit als de aansluiting van uw ijsmachine.

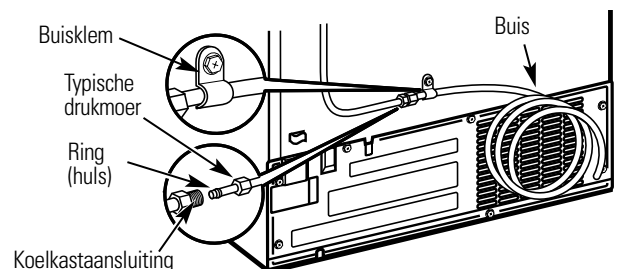
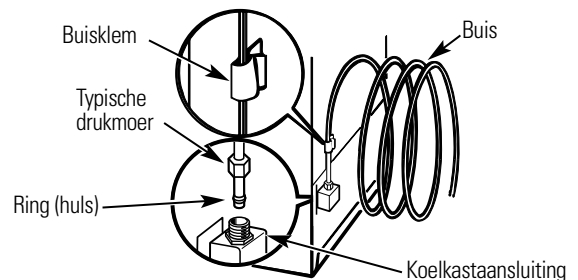

Plaats het luik terug.

Installatie-instructies

2 WATERKRAAN OPENDRAAIEN EN STEKKER IN HET STOPCONTACT PLAATSEN

Leg de buis zodanig dat ze niet tegen de achterzijde van de koelkast of tegen de muur trilt. Duw de koelkast opnieuw tegen de muur.

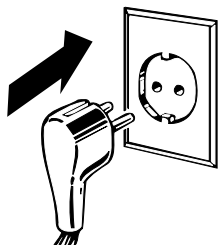

3 IJSMACHINE STARTEN

Plaats de schakelaar van de ijsmachine in de **I**stand. De ijsmachine begint pas te werken wanneer de bedrijfstemperatuur ten hoogste -9°C bedraagt. Zij begint dan automatisch te draaien op voorwaarde dat de schakelaar op **I**staat.

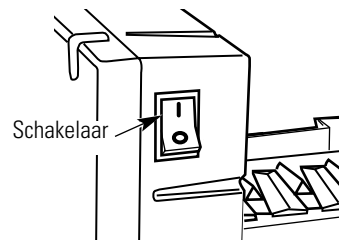

N.B.: Als er weinig druk op het waternet staat, kan de waterklep tot driemaal starten voor voldoende watertoevoer naar de ijsmachine.

Normale geluiden.



Nieuwe koelkasten maken andere geluiden dan oude. Moderne koelkasten hebben nl. meer kenmerken en zijn uitgerust met nieuwere technologie.

Hoor jij wat ik hoor? Deze geluiden zijn normaal.

HUMMMM... SSSSSSJ...

- De nieuwe hoogrendementcompressor kan sneller en langer draaien dan uw oude koelkast en het is mogelijk dat u gezoem en getril met een toonhoogte hoort terwijl de koelkast draait.
- Soms draait de koelkast langer, vooral wanneer de deuren vaak worden geopend. Dat betekent dat de **FrostGuard™**-functie in werking is om vriesbrand te voorkomen en het voedsel beter te bewaren.
- U kunt eventueel gesis of gesuis horen wanneer u de deuren sluit. Dat is het gevolg van drukvereffening binnen de koelkast.

GEGONS



- Soms zult u de ventilators tegen hoge snelheid horen draaien. Dat doet zich voor wanneer de stekker van de koelkast voor het eerst in het stopcontact wordt geplaatst, wanneer de deuren vaak worden geopend of wanneer een grote hoeveelheid voedsel aan het koel- of het diepvriesgedeelte wordt toegevoegd. Met de ventilators kunnen de juiste temperaturen worden behouden.
- Indien een van de deuren meer dan 3 minuten lang blijft openstaan, gaan de ventilators eventueel draaien om de lampjes af te koelen.
- De snelheid van de ventilators verandert met het oog op maximale afkoeling en energiebesparing.
- Na het selecteren van een van de **CustomCool™**-instellingen gaat de ventilator eventueel draaien.

GEKLIK, GEKNAL, GEKRAAK en GEPIEP

- Wanneer u de stekker van de koelkast voor het eerst in het stopcontact steekt, kunt u eventueel gekraak of geknal horen. Dat komt omdat de koelkast afkoelt tot op de juiste temperatuur.
- Elektronische dempers klikken open en dicht met het oog op maximale afkoeling en energiebesparing.
- De compressor kan geklik of gepiep veroorzaken wanneer hij probeert op te starten (kan 5 minuten duren).
- Het elektronische controlepaneel kan geklik veroorzaken wanneer de relais in werking worden gesteld om de koelkastonderdelen te regelen.
- Het uitzetten en het samentrekken van de koelslangen tijdens en na het ontdooien kan gekraak of geknal veroorzaken.
- Bij modellen met een ijsmachine kunt u na het produceren van ijs ijsblokjes in het bakje horen vallen.

WATERGELUIDEN



- Wanneer door de koelslangen van het vriesvak koelmiddel stroomt, kan geklok ontstaan (als van kokend water).
- Wanneer tijdens de ontdooiingscyclus op het ontdooiingsmechanisme water druppelt, kan een sissend, knallend of zoemgeluid ontstaan.
- Druppelend geluid van water tijdens de ontdooiing wanneer ijs van de verdamer smelt en in de afvoerbak stroomt.
- Wanneer de deur wordt gesloten, kan geklok ontstaan ten gevolge van drukvereffening.



Lees de hoofdstukken **Automatische ijsmachine** en **IJs- en waterverdeler** voor bijkomende informatie over de normale geluiden van de ijsmachine en de verdeler.

Voordat u met een monteur contact opneemt ...



Tips voor het oplossen van problemen
Bespaar tijd en geld! Lees eerst de volgende tabellen.
Misschien hoeft u geen contact op te nemen met een monteur.

Probleem	Mogelijke oorzaken	Oplossing
De koelkast werkt niet	De koelkast is aan het ontdooien.	• Wacht een half uur totdat de ontdooiing voltooid is.
	Een of beide temperatuurregelknoppen staan op 0 (off-uit).	• Draai de temperatuurregelknoppen op een bepaalde temperatuurinstelling.
	De stekker van de koelkast steekt niet in het stopcontact.	• Duw de stekker volledig in het stopcontact.
	De zekering is doorgeslagen of de stroomonderbreker heeft de stroomtoevoer uitgeschakeld.	• Vervang de zekering of reset de stroomonderbreker.
	De koelkast staat in de demonstratiemodus.	• Trek de stekker uit het stopcontact en plaats hem terug erin.
Trillingen of gerammel (lichte trillingen zijn normaal)	De wieljes moeten worden versteld.	• Zie <i>Wieljes</i> .
De motor draait langer of wordt vaak in- en uitgeschakeld. (Moderne koelkasten met meer opslagruimte en een groter vriesvak moeten langer draaien. Ze starten en stoppen vaak zodat de temperatuur stabiel blijft.)	Normaal wanneer de koelkast voor het eerst wordt gebruikt.	• Laat de koelkast 24 uur lang volledig afkoelen.
	Komt vaak voor wanneer zich in de koelkast grote hoeveelheden voedsel bevinden.	• Dit is normaal.
	De deur staat open.	• Controleer of de deur niet volledig dicht kan door een uitstekend pakje.
	Warm weer of de deur wordt vaak geopend.	• Dit is normaal.
	De temperatuurregelknoppen staan op de koudste instelling.	• Zie <i>Temperatuurregeling</i> .
De temperatuur is te hoog in het koel- of het diepvriesgedeelte	De temperatuurregelknoppen staan niet koud genoeg afgesteld.	• Zie <i>Temperatuurregeling</i> .
	Warm weer of de deur wordt vaak geopend.	• Plaats de temperatuurregelknop op de volgende lagere instelling. Zie <i>Temperatuurregeling</i> .
	De deur staat open.	• Controleer of de deur niet volledig dicht kan door een uitstekend pakje.
Rijp of ijskristallen op ingevroren voedsel (rijp binnenin de verpakking is normaal)	De deur staat open.	• Controleer of de deur niet volledig dicht kan door een uitstekend pakje.
	De deur wordt te vaak geopend of staat te lang open.	
Het tussenschot tussen het koel- en het diepvriesgedeelte voelt warm aan	Het automatische systeem voor energiebesparing doet warme vloeistof rond de voorkant van het diepvriesgedeelte circuleren.	• Voorkomt condensatie aan de buitenkant.
De automatische ijsmachine werkt niet	De schakelaar van de ijsmachine staat op off (uit).	• Plaats de schakelaar in de on(aan)-stand.
	De watertoevoer is uitgeschakeld of niet aangesloten.	• Zie <i>Installatie van de waterleiding</i> .
	De temperatuur in het diepvriesgedeelte is te hoog.	• Laat de koelkast 24 uur lang volledig afkoelen.
	De in het bakje opeengestapelde ijsblokjes schakelen de ijsmachine uit.	• Verdeel de ijsblokjes gelijkmatig met de hand.
	Geblokkeerde ijsblokjes in ijsmachine (groene lampje van ijsmachine flikkert).	• Schakel de ijsmachine uit, verwijder de ijsblokjes en schakel de ijsmachine opnieuw in.

Voordat u met een monteur contact opneemt...

Probleem	Mogelijke oorzaken	Oplossing
Frequent gezoem	De vermogensschakelaar van de ijsmachine staat op 'on' (aan), maar de waterleiding is niet aangesloten op de koelkast.	<ul style="list-style-type: none"> Plaats de schakelaar op 'off' (uit). De waterklep zal worden beschadigd indien hij op 'on' blijft staan.
De ijsblokjes hebben een onaangename geur of smaken slecht	Het bakje voor ijsblokjes moet worden schoongemaakt.	<ul style="list-style-type: none"> Maak het bakje leeg en was het af. Gooi oude ijsblokjes weg.
	Voedsel geeft een slechte geur of smaak aan de ijsblokjes.	<ul style="list-style-type: none"> Zorg ervoor dat het voedsel goed is verpakt.
	De koelkast dient binnenin te worden gereinigd.	<ul style="list-style-type: none"> Zie <i>Onderhoud en schoonmaak</i>.
Kleine of holle ijsblokjes	De waterfilter is verstopt.	<ul style="list-style-type: none"> Vervang de filtercartridge door een nieuwe cartridge of door een plug.
Trage vorming van ijsblokjes	De deur werd opengelaten.	<ul style="list-style-type: none"> Controleer of de deur misschien niet volledig dicht kan door een uitstekend pakje.
	De temperatuurregelknop staat te koud afgesteld.	<ul style="list-style-type: none"> Zie <i>Temperatuurregeling</i>.
Verdeler van ijsblokjes werkt niet	De ijsmachine of de watertoevoer is uitgeschakeld.	<ul style="list-style-type: none"> Schakel de ijsmachine of de watertoevoer in.
	Aan de tasterarm zijn ijsblokjes vastgevroren.	<ul style="list-style-type: none"> Verwijder de ijsblokjes.
	In de opslagbak klonteren onregelmatige ijsblokjes samen.	<ul style="list-style-type: none"> Breek de ijsblokjes met de vingers en gooi overblijvende brokken weg. Het diepvriesgedeelte is misschien te warm. Plaats de regelknop op een koudere instelling (maar niet meer dan één stand tegelijk), totdat het ijs niet meer samenklontert.
	De verdeler is VERGRENDELD .	<ul style="list-style-type: none"> Houd de vergrendeltoets LOCK CONTROL drie seconden lang ingedrukt.
Het water heeft een onaangename geur of smaakt slecht	De waterverdeler is lange tijd niet meer gebruikt.	<ul style="list-style-type: none"> Verdeel water totdat het water in het systeem volledig is bijgevoeld.
Het eerste glas water is warm	Dit is normaal wanneer de koelkast voor het eerst wordt geïnstalleerd.	<ul style="list-style-type: none"> Laat de koelkast 24 uur lang volledig afkoelen.
	De waterverdeler is lange tijd niet meer gebruikt.	<ul style="list-style-type: none"> Verdeel water totdat het water in het systeem volledig is bijgevoeld.
	Het watersysteem is leeggelopen.	<ul style="list-style-type: none"> Wacht verschillende uren totdat het nieuwe water is afgekoeld.
De waterverdeler werkt niet	De watertoevoerleiding is uitgeschakeld of niet aangekoppeld.	<ul style="list-style-type: none"> Zie <i>Installatie van de waterleiding</i>.
	De waterfilter is verstopt.	<ul style="list-style-type: none"> Vervang de filtercartridge of verwijder de filter en installeer de plug.
	In het watersysteem kan lucht opgesloten zitten.	<ul style="list-style-type: none"> Druk ten minste twee minuten lang op de arm van de verdeler.
	De verdeler is VERGRENDELD .	<ul style="list-style-type: none"> Houd de vergrendeltoets LOCK CONTROL drie seconden lang ingedrukt.
Het water gutst uit de verdeler	De pas geïnstalleerde filtercartridge is nieuw.	<ul style="list-style-type: none"> Laat drie minuten lang (ongeveer 6 l) water uit de verdeler lopen.
De waterverdeler werkt niet maar de ijsmachine wel	Het water in het reservoir is bevroren.	<ul style="list-style-type: none"> Neem contact op met de onderhoudsmonteur.
	De regelknop van de koelkast staat niet koud genoeg afgesteld.	<ul style="list-style-type: none"> Stel in op een hogere instelling.
Geen water of productie van ijsblokjes	De toevoerleiding of de afsluitklep is verstopt.	<ul style="list-style-type: none"> Neem contact op met een loodgieter.
	De waterfilter is verstopt.	<ul style="list-style-type: none"> Vervang de filtercartridge of verwijder de filter en installeer de plug.
	De verdeler is VERGRENDELD .	<ul style="list-style-type: none"> Houd de vergrendeltoets LOCK CONTROL drie seconden lang ingedrukt.

Probleem	Mogelijke oorzaken	Oplossing
U hebt CUBED ICE (IJSBLOKJES) gekozen, maar krijgt GEMALEN IJS	De laatste instelling was CRUSHED ICE (GEMALEN IJS) .	<ul style="list-style-type: none"> In de molen zijn een aantal ijsblokjes achtergebleven van de vorige instelling.
Oranje schijn in diepvriesgedeelte	Het ontdooiingsmechanisme is ingeschakeld.	<ul style="list-style-type: none"> Dit is normaal.
De koelkast ruikt onaangenaam	Het voedsel geeft een slechte geur aan de koelkast.	<ul style="list-style-type: none"> Sterk geurend voedsel moet goed worden verpakt. Plaats een open doos zuiveringszout in de koelkast; vervang de doos om de drie maanden.
	De koelkast dient binnenin te worden gereinigd.	<ul style="list-style-type: none"> Zie <i>Onderhoud en schoonmaak</i>.
De deur sluit niet goed	De deurafdichting aan de zijde met de scharnieren plakt of is gevouwen.	<ul style="list-style-type: none"> Breng op de afdichting paraffinewas aan.
	Een bakje in de deur stoot tegen een rek in de koelkast.	<ul style="list-style-type: none"> Plaats het bakje in de deur een positie hoger.
Condensatie op de buitenzijde van de koelkast	Niet ongewoon bij bijzonder vochtig weer.	<ul style="list-style-type: none"> Droog het oppervlak.
Condensatie binnenin (bij vochtig weer komt er vocht van buitenaf in de koelkast wanneer de deuren worden geopend)	De deur wordt te vaak geopend of staat te lang open.	
Lampje binnenin brandt niet	Geen stroom ter hoogte van het stopcontact.	<ul style="list-style-type: none"> Vervang de zekering of stel de stroomonderbreker terug.
	Het lampje is doorgebrand.	<ul style="list-style-type: none"> Zie <i>Vervangen van lampjes</i>.
Water op keukenvloer of op de bodem van het diepvriesgedeelte	In de schacht zitten geblokkeerde ijsblokjes.	<ul style="list-style-type: none"> Duw het ijs door de schacht met een houten lepel.
Warme lucht vanaf de onderkant van de koelkast	Normale luchtstroom die de motor afkoelt. Tijdens de koeling is het normaal dat onderaan de koelkast warmte vrijkomt. Sommige soorten vloerbedekking zijn daar gevoelig voor en verkleuren bij normale, veilige temperaturen.	
De koelkast slaat nooit af, maar de temperaturen zijn normaal	Het aanpasbare ontdooiingsmechanisme zorgt ervoor dat de compressor blijft draaien wanneer de deur wordt geopend.	<ul style="list-style-type: none"> Dit is normaal. De koelkast slaat af wanneer de deur 2 uur lang gesloten blijft.
Piepende koelkast	De deur staat open.	<ul style="list-style-type: none"> Sluit de deur.
Voedsel ontdooit niet of koelt niet af	Verpakking.	<ul style="list-style-type: none"> Verhoog de tijd of verpak opnieuw in plastic.
	Verkeerde keuze van gewicht.	<ul style="list-style-type: none"> Kies een hoger gewicht.
	Etenswaar bevat veel vet.	<ul style="list-style-type: none"> Kies een hoger gewicht.
	Geen gebruik van Chill/Thaw-bak.	<ul style="list-style-type: none"> Plaats het voedsel op het bakje en laat er wat ruimte tussen voor een betere luchtstroom.
Werkelijke temperatuur van ingestelde temperatuur	Apparaat pas ingeschakeld.	<ul style="list-style-type: none"> Laat het systeem zich gedurende 24 uren stabiliseren.
	De deur heeft te lang opengestaan.	<ul style="list-style-type: none"> Laat het systeem zich gedurende 24 uren stabiliseren.
	Warm voedsel toegevoegd aan de koelkast.	<ul style="list-style-type: none"> Laat het systeem zich gedurende 24 uren stabiliseren.
	Ontdooiingscyclus bezig.	<ul style="list-style-type: none"> Laat het systeem zich gedurende 24 uren stabiliseren.
Kenmerk voor selecteren van temperatuur (Select Temp) werkt niet	De temperatuurregelknop van het koelgedeelte staat op de warmste stand ingesteld.	<ul style="list-style-type: none"> Dit is normaal. Om energieverbruik te beperken, wordt het kenmerk Select Temp uitgeschakeld wanneer de temperatuurregelknop op de warmste instelling staat.

N.B.

Οδηγίες ασφαλείας247, 248

Οδηγίες λειτουργίας

Επιπρόσθετα χαρακτηριστικά257
Αυτόματη παγομηχανή261
Φροντίδα και καθαρισμός263, 264
Συρτάρια φρέσκων τροφίμων και λεκάνες260
CustomCool™250, 253, 254
Χώρος καταψύκτη259
Διανομέας νερού και πάγου262, 263
Πόρτες ψυγείου256
Αντικατάσταση λαμπών265
Ράφια και αποθηκευτικοί χώροι256–258
Χειριστήρια θερμοκρασίας250, 251
Turbo Cool™252
Φίλτρο νερού255

Οδηγίες εγκατάστασης

Προετοιμασία για την εγκατάσταση του ψυγείου271–273
Αφαίρεση και επανατοποθέτηση θυρών270
Κιτ εξισορρόπησης και πλαίσια266–269
Εγκατάσταση αγωγού νερού274, 275

Συμβουλές αντιμετώπισης προβλημάτων277–279
Κανονικοί ήχοι λειτουργίας276

Γράψτε το μοντέλο και τον σειριακό αριθμό εδώ:

Μοντέλο # _____

Σειριακός # _____

Βρείτε αυτούς τους αριθμούς στην ετικέτα πάνω δεξιά στο εσωτερικό του ψυγείου.

ΣΗΜΑΝΤΙΚΕΣ ΠΛΗΡΟΦΟΡΙΕΣ ΑΣΦΑΛΕΙΑΣ

ΔΙΑΒΑΣΤΕ ΟΛΕΣ ΤΙΣ ΟΔΗΓΙΕΣ ΠΡΙΝ ΑΠΟ ΤΗ ΧΡΗΣΗ

⚠ ΠΡΟΣΟΧΗ!

Χρησιμοποιείτε αυτήν την ηλεκτρική συσκευή μόνο για τον σκοπό που έχει κατασκευαστεί όπως αυτός περιγράφεται σε αυτό το Εγχειρίδιο χρήστη



ΠΡΟΦΥΛΑΞΕΙΣ ΑΣΦΑΛΕΙΑΣ

Όταν χρησιμοποιείτε ηλεκτρικές συσκευές, πρέπει πάντα να ακολουθείτε τις βασικές προφυλάξεις ασφάλειας, συμπεριλαμβανομένων των παρακάτω:

- Πριν χρησιμοποιηθεί, αυτό το ψυγείο πρέπει να εγκατασταθεί και να τοποθετηθεί σωστά σύμφωνα με τις Οδηγίες εγκατάστασης. Επίσης δείτε την ενότητα “Πώς να Συνδέσετε το Ηλεκτρικό Ρεύμα”.
- Μην επιχειρήσετε να σταθείτε πάνω στο ψυγείο. Κάτι τέτοιο μπορεί να έχει ως αποτέλεσμα σοβαρό τραυματισμό ή ζημιά στο ψυγείο.
- Μην επιτρέπετε σε παιδιά να παίζουν με το ψυγείο ή με τα χειριστήρια.
- Μην επιτρέπετε στα παιδιά να σκαρφαλώνουν, να στέκονται ή να κρεμιούνται από τα ράφια του ψυγείου. Ενδέχεται να προκαλέσουν ζημιά στο ψυγείο και να τραυματιστούν σοβαρά.
- Μην ακουμπάτε τις ψυχρές επιφάνειες του χώρου του καταψύκτη όταν τα χέρια σας είναι υγρά ή βρεγμένα. Υπάρχει κίνδυνος να κολλήσει το δέρμα σας πάνω σε αυτές τις εξαιρετικά κρύες επιφάνειες.
- Μην αποθηκεύετε και μην χρησιμοποιείτε βενζίνη ή άλλους εύφλεκτους ατμούς και υγρά κοντά σε αυτήν ή σε οποιαδήποτε άλλη οικιακή συσκευή.
- Στα ψυγεία με αυτόματες παγομηχανές, αποφεύγετε την επαφή με τα κινούμενα μέρη του μηχανισμού νερού ή με την αντίσταση θέρμανσης η οποία βρίσκεται στην βάση της παγομηχανής. Μην τοποθετείτε τα δάχτυλά σας ή τα χέρια σας στο μηχανισμό της αυτόματης παγομηχανής όταν το ψυγείο είναι στην πρίζα.
- Η εγκατάσταση της παγομηχανής πρέπει να γίνεται από εξειδικευμένο τεχνικό του σέρβις.
- Μην πλησιάζετε τα δάχτυλά σας στις περιοχές όπου υπάρχει κίνδυνος “να πιαστούν”. Τα διάκενα μεταξύ των θυρών και των ντουλαπιών είναι κατ’ ανάγκη μικρά. Προσέχετε όταν κλείνετε τις πόρτες, εάν στο χώρο κυκλοφορούν παιδιά.
- Βγάλτε το ψυγείο από την πρίζα πριν από καθαρισμό ή επισκευή.
ΣΗΜΕΙΩΣΗ: Οποιαδήποτε εργασία επισκευής/συντήρησης θα πρέπει να πραγματοποιείται υποχρεωτικά από ειδικευμένο τεχνικό.
- Πριν αντικαταστήσετε μια καμένη λάμπα, πρέπει να βγάλετε το ψυγείο από την πρίζα ώστε να αποφευχθεί επαφή με αναμμένα νήματα πυράκτωσης. (Η καμένη λάμπα μπορεί να σπάσει ενώ την αντικαθιστάτε.)
ΣΗΜΕΙΩΣΗ: Η ρύθμιση ενός ή και των δύο χειριστηρίων στο 0 (off) δεν διακόπτει την παροχή ρεύματος στο κύκλωμα φωτισμού.
- Μην καταψύχετε ξανά κατεψυγμένα τρόφιμα τα οποία έχετε ήδη αποψύξει εντελώς.
- Καθαρίζετε πάντα τον Δίσκο CustomCool™ αφού ξεπαγώσετε τρόφιμα..

⚠ ΚΙΝΔΥΝΟΣ! ΚΙΝΔΥΝΟΣ ΠΑΓΙΔΕΥΣΗΣ ΠΑΙΔΙΩΝ

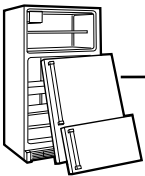

ΑΣΦΑΛΗΣ ΑΠΟΡΡΙΨΗ ΤΟΥ ΨΥΓΕΙΟΥ

Η παγίδευση παιδιών και ο θάνατος από ασφυξία δεν αποτελούν προβλήματα του παρελθόντος. Τα παλιά ή εγκαταλελειμμένα ψυγεία συνεχίζουν να είναι επικίνδυνα...ακόμα και εάν παραμείνουν αχρησιμοποίητα “μόλις για λίγες ημέρες”. Εάν θέλετε να πετάξετε το παλιό σας ψυγείο, παρακαλούμε ακολουθήστε τις παρακάτω οδηγίες ώστε να αποφύγετε τυχόν ατυχήματα..

Πριν πετάξετε το παλιό σας ψυγείο ή τον παλιό σας καταψύκτη:

- Βγάλτε τις πόρτες και πετάξτε τις ξεχωριστά.
- Αφήστε τα ράφια στην θέση τους έτσι ώστε τα παιδιά να μην μπορούν να σκαρφαλώσουν εύκολα μέσα.
- Εάν το ψυγείο έχει κλειδαριά, αχρηστέψτε την.

Ψυκτικά

Όλα τα ψυκτικά μηχανήματα περιέχουν ψυκτικά υγρά, τα οποία σύμφωνα με τον ομοσπονδιακό νόμο πρέπει να αφαιρούνται πριν πεταχτεί το προϊόν. Αν πετάτε ένα παλιό ψυγείο, ελέγξτε με την εταιρία που χειρίζεται την απόρριψη για το τί να κάνετε.

⚠ ΠΡΟΣΟΧΗ!

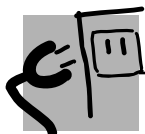

ΠΩΣ ΝΑ ΣΥΝΔΕΣΕΤΕ ΤΟ ΗΛΕΚΤΡΙΚΟ ΡΕΥΜΑ

Το καλώδιο ρεύματος αυτής της ηλεκτρικής συσκευής είναι εφοδιασμένο με ένα φισ γείωσης το οποίο ταιριάζει σε μία κοινή πρίζα τοίχου με γείωση, ώστε να ελαχιστοποιείται η πιθανότητα ηλεκτροπληξίας από αυτήν την οικιακή συσκευή.

Ζητήστε από έναν ειδικευμένο τεχνικό να ελέγξει την πρίζα του τοίχου και το κύκλωμα, ώστε να βεβαιωθεί ότι η πρίζα είναι κατάλληλα γειωμένη.

Όταν η πρίζα του τοίχου δεν είναι γειωμένη, είναι δική σας ευθύνη και υποχρέωση να την αντικαταστήσετε με μία κατάλληλα γειωμένη πρίζα τοίχου.

Το ψυγείο θα πρέπει να είναι πάντα συνδεδεμένο στη δική του ξεχωριστή ηλεκτρική πρίζα. Με αυτόν τον τρόπο, διασφαλίζεται η καλύτερη δυνατή απόδοση του ψυγείου και αποτρέπεται η υπερφόρτωση των καλωδιακών κυκλωμάτων

του σπιτιού που θα μπορούσε να προκαλέσει πυρκαγιά, εξαιτίας της υπερθέρμανσης των καλωδίων. Παρακαλείστε να ανατρέξετε στον τεχνικών χαρακτηριστικών του ψυγείου για να δείτε την σωστή τάση, ισχύ σε Watt και συχνότητα. Εάν το φισ του προϊόντος δεν ταιριάζει στην δική σας πρίζα, τότε θα πρέπει να αντικατασταθεί με νέο φισ.

ΣΗΜΑΝΤΙΚΟ: Η επισκευή των ηλεκτρικών φισ και καλωδίων θα πρέπει να γίνει από έναν εξειδικευμένο τεχνικό ή τον αντιπρόσωπο συντήρησης. Σε ορισμένες χώρες η επισκευή ηλεκτρικών φισ και καλωδίων επιτρέπεται μόνο όταν η εργασία γίνεται από εξειδικευμένο τεχνικό.

Βεβαιωθείτε πριν από την χρήση ότι υπάρχει η κατάλληλη γείωση



Εάν έχει πάθει ζημιά το καλώδιο ρεύματος, πρέπει να αντικαθίσταται από έναν εξειδικευμένο αντιπρόσωπο συντήρησης ώστε να αποφευχθεί κάθε κίνδυνος.

Ποτέ μην βγάξετε το ψυγείο από την πρίζα τραβώντας το καλώδιο. Πιάνετε πάντοτε καλά το φισ και τραβάτε το ευθεία έξω από την πρίζα.

Επισκευάστε ή αντικαταστήστε άμεσα όλα τα ξεφτισμένα ή γενικώς χαλασμένα καλώδια ρεύματος. Μην χρησιμοποιήσετε καλώδιο που φαίνεται να έχει κατά μήκος του ή στα τελειώματά του ρωγμές ή φθορές.

Όταν απομακρύνετε το ψυγείο από τον τοίχο, προσέξτε να μην το περάσετε πάνω από το καλώδιο ρεύματος ή του προκαλέσετε ζημιά.

Αντικατάσταση του καλωδίου σύνδεσης στο κεντρικό δίκτυο

Εάν το καλώδιο σύνδεσης του ψυγείου σας στο κεντρικό δίκτυο χρειάζεται αντικατάσταση οποιαδήποτε στιγμή, θα πρέπει να αντικατασταθεί με ειδικό καλώδιο το οποίο μπορείτε να αγοράσετε από τον τοπικό έμπορο. Θα χρεωθείτε την αντικατάσταση του καλωδίου σύνδεσης στο κεντρικό δίκτυο, σε περίπτωση που έχετε προκαλέσει ζημιά στο καλώδιο.

Το ψυγείο θα πρέπει να τοποθετείται έτσι ώστε να υπάρχει πρόσβαση προς το φισ.



ΔΙΑΒΑΣΤΕ ΚΑΙ ΑΚΟΛΟΥΘΗΣΤΕ ΠΡΟΣΕΚΤΙΚΑ ΤΙΣ ΠΛΗΡΟΦΟΡΙΕΣ ΑΣΦΑΛΕΙΑΣ.

ΦΥΛΑΞΤΕ ΑΥΤΕΣ ΤΙΣ ΟΔΗΓΙΕΣ

Πληροφορίες σχετικά με τα χειριστήρια στα μοντέλα CustomCool™ (για άλλο μοντέλα, δείτε την επόμενη σελίδα)

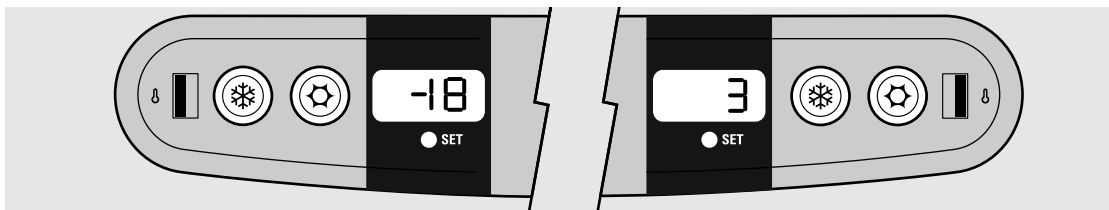

Τα χειριστήρια θερμοκρασίας έχουν ήδη ρυθμιστεί στο εργοστάσιο στους 3°C όσον αφορά το χώρο του ψυγείου και στους -18°C όσον αφορά το χώρο του καταψύκτη. Αφήστε να περάσουν 24 ώρες ώστε να σταθεροποιηθεί η θερμοκρασία σύμφωνα με τις προκαθορισμένες συνιστώμενες ρυθμίσεις.

Τα χειριστήρια θερμοκρασίας μπορούν να εμφανίσουν τόσο την θερμοκρασία SET (ΡΥΘΜΙΣΜΕΝΗ) όσο και την πραγματική θερμοκρασία του ψυγείου και του καταψύκτη. Η πραγματική θερμοκρασία μπορεί να διαφέρει ελαφρώς από την θερμοκρασία SET (ΡΥΘΜΙΣΜΕΝΗ) βάσει της χρήσης του ψυγείου και του περιβάλλοντος λειτουργίας του.

Η ρύθμιση του ενός ή και των δύο χειριστηρίων στο 0 (off) σταματάει την ψύξη στους χώρους του ψυγείου και του καταψύκτη, αλλά δεν διακόπτει την παροχή ρεύματος στο ψυγείο.

ΣΗΜΕΙΩΣΗ: Το ψυγείο αποστέλλεται με μια προστατευτική μεμβράνη που καλύπτει τα χειριστήρια θερμοκρασίας. Εάν αυτή η μεμβράνη δεν αφαιρέθηκε κατά την εγκατάσταση, αφαιρέστε την τώρα.

Για να αλλάξετε την θερμοκρασία, πιέστε και αφήστε το πλήκτρο + ή -. Η λυχνία SET (ΡΥΘΜΙΣΗ) θα ανάψει και η οθόνη θα εμφανίζει τη ρυθμισμένη θερμοκρασία. Για να αλλάξετε την θερμοκρασία, χτυπήστε ελαφρώς το πλήκτρο + ή - έως ότου εμφανιστεί η επιθυμητή θερμοκρασία. Οι θερμοκρασίες του ψυγείου μπορούν να ρυθμιστούν μεταξύ 1°C και 7°C και οι θερμοκρασίες του καταψύκτη μπορούν να ρυθμιστούν μεταξύ -21°C και -14°C.

Όταν έχει ρυθμιστεί η επιθυμητή θερμοκρασία, η οθόνη θερμοκρασίας θα επανέλθει μετά από 5 δευτερόλεπτα στην πραγματική θερμοκρασία του ψυγείου και του καταψύκτη. Μπορεί να χρειαστεί να γίνουν διάφορες ρυθμίσεις. Κάθε φορά που ρυθμίζετε τα χειριστήρια, αφήστε να περάσουν 24 ώρες για να φτάσει το ψυγείο την θερμοκρασία που έχετε ρυθμίσει.

Για να απενεργοποιήσετε το σύστημα ψύξης, πιέστε μία φορά το πλήκτρο + είτε του ψυγείου είτε του καταψύκτη έως ότου η οθόνη δείξει 0 (off). Για να ενεργοποιήσετε πάλι τη μονάδα, πιέστε το πλήκτρο - είτε του ψυγείου είτε του καταψύκτη. Η λυχνία της ένδειξης SET θα ανάψει στην πλευρά που επιλέξατε. Στην συνέχεια πιέστε πάλι το πλήκτρο - (στην πλευρά στην οποία έχει φωτιστεί η λυχνία με την ένδειξη SET) και θα επανέλθει στα προκαθορισμένα σημεία των -18°C για τον καταψύκτη και των 3°C για το ψυγείο. Η ρύθμιση του ενός ή και των δύο χειριστηρίων στο 0 (off) διακόπτει την ψύξη στους χώρους του καταψύκτη και του ψυγείου, αλλά δεν διακόπτει την παροχή ηλεκτρικού ρεύματος στο ψυγείο.

Περιορισμοί θερμοκρασίας περιβάλλοντος χώρου

Αυτό το ψυγείο έχει σχεδιαστεί για να λειτουργεί σε θερμοκρασίες περιβάλλοντος οι οποίες καθορίζονται στο σημείο Temperature Class (Κατηγορία θερμοκρασίας), η οποία αναγράφεται στον πίνακα τεχνικών χαρακτηριστικών.

Κατηγορία θερμοκρασίας	Σύμβολο	Θερμοκρασία περιβάλλοντος	
		Μέγιστη	Ελάχιστο
Παρατεταμένη--			
Ήπια	SN	32°C	10°C
Ήπια	N	32°C	16°C
Υποτροπική	ST	38°C	18°C
Τροπική	T	43°C	18°C

ΣΗΜΕΙΩΣΗ: Η εσωτερική θερμοκρασία μπορεί να επηρεαστεί από παράγοντες όπως η θέση του ψυγείου, η θερμοκρασία του περιβάλλοντος χώρου και η συχνότητα ανοίγματος των θυρών. Ρυθμίστε τα χειριστήρια θερμοκρασίας όπως απαιτείται έτσι ώστε να αντισταθμίζονται αυτοί οι παράγοντες.

Πληροφορίες σχετικά με τα χειριστήρια θερμοκρασίας.

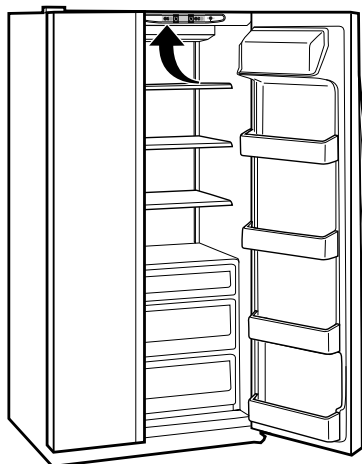

Τα χειριστήρια θερμοκρασίας έχουν ήδη ρυθμιστεί στο εργοστάσιο στο 5 για τους χώρους του καταψύκτη και του ψυγείου. Αφήστε να περάσουν 24 ώρες για να σταθεροποιηθεί η θερμοκρασία σύμφωνα με τις προκαθορισμένες ρυθμίσεις.

Ενδέχεται να απαιτηθούν διάφορες ρυθμίσεις. Κάθε φορά που ρυθμίζετε τα χειριστήρια θερμοκρασίας, αφήστε να περάσουν 24 ώρες μετά από κάθε ρύθμιση του ψυγείου για να φτάσει τις ρυθμίσεις που έχετε επιλέξει.

Η ρύθμιση του ενός ή και των δύο χειριστηρίων στο 0 διακόπτει την ψύξη στους χώρους του καταψύκτη και του ψυγείου, αλλά δεν διακόπτει την παροχή ηλεκτρικού ρεύματος στο ψυγείο.

Οι ρυθμίσεις των χειριστηρίων ποικίλουν βάσει των προσωπικών προτιμήσεων, των συνθηκών χρήσης και λειτουργίας και μπορεί να απαιτούν περισσότερες από μία ρυθμίσεις.

ΣΗΜΕΙΩΣΗ: Το ψυγείο αποστέλλεται με μια προστατευτική μεμβράνη η οποία καλύπτει τα χειριστήρια θερμοκρασίας. Εάν αυτή η μεμβράνη δεν έχει αφαιρεθεί κατά την εγκατάσταση, αφαιρέστε την τώρα.

Περιορισμοί θερμοκρασίας περιβάλλοντος χώρου

Αυτό το ψυγείο έχει σχεδιαστεί για να λειτουργεί σε θερμοκρασίες περιβάλλοντος οι οποίες καθορίζονται στο σημείο Temperature Class (Κατηγορία θερμοκρασίας), η οποία αναγράφεται στον πίνακα τεχνικών χαρακτηριστικών.

Κατηγορία θερμοκρασίας	Σύμβολο	Θερμοκρασία περιβάλλοντος	
		Μέγιστη	Ελάχιστο
Παρατεταμένη--			
Ήπια	SN	32°C	10°C
Ήπια	N	32°C	16°C
Υποτροπική	ST	38°C	18°C
Τροπική	T	43°C	18°C

ΣΗΜΕΙΩΣΗ: Η εσωτερική θερμοκρασία μπορεί να επηρεαστεί από παράγοντες όπως η θέση του ψυγείου, η θερμοκρασία του περιβάλλοντος χώρου και η συχνότητα ανοίγματος των θυρών. Ρυθμίστε τα χειριστήρια θερμοκρασίας όπως απαιτείται έτσι ώστε να αντισταθμίζονται αυτοί οι παράγοντες.

Πληροφορίες σχετικά με τα χειριστήρια θερμοκρασίας.

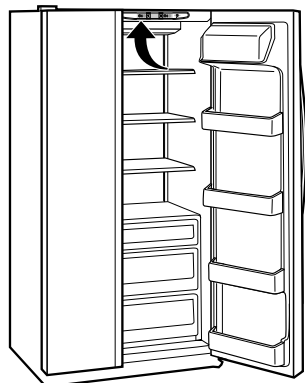

Τα χειριστήρια θερμοκρασίας έχουν ήδη ρυθμιστεί στο εργοστάσιο στο 5 για τους χώρους του καταψύκτη και του ψυγείου. Αφήστε να περάσουν 24 ώρες για να σταθεροποιηθεί η θερμοκρασία σύμφωνα με τις προκαθορισμένες ρυθμίσεις.

Ενδέχεται να απαιτηθούν διάφορες ρυθμίσεις. Κάθε φορά που ρυθμίζετε τα χειριστήρια θερμοκρασίας, αφήστε να περάσουν 24 ώρες μετά από κάθε ρύθμιση του ψυγείου για να φτάσει τις ρυθμίσεις που έχετε επιλέξει.

Η ρύθμιση του ενός ή και των δύο χειριστηρίων στο 0 διακόπτει την ψύξη στους χώρους του καταψύκτη και του ψυγείου, αλλά δεν διακόπτει την παροχή ηλεκτρικού ρεύματος στο ψυγείο.

Οι ρυθμίσεις των χειριστηρίων ποικίλουν βάσει των προσωπικών προτιμήσεων, των συνθηκών χρήσης και λειτουργίας και μπορεί να απαιτούν περισσότερες από μία ρυθμίσεις.

ΣΗΜΕΙΩΣΗ: Το ψυγείο αποστέλλεται με μια προστατευτική μεμβράνη η οποία καλύπτει τα χειριστήρια θερμοκρασίας. Εάν αυτή η μεμβράνη δεν έχει αφαιρεθεί κατά την εγκατάσταση, αφαιρέστε την τώρα.

Περιορισμοί θερμοκρασίας περιβάλλοντος χώρου

Αυτό το ψυγείο έχει σχεδιαστεί για να λειτουργεί σε θερμοκρασίες περιβάλλοντος οι οποίες καθορίζονται στο σημείο Temperature Class (Κατηγορία θερμοκρασίας), η οποία αναγράφεται στον πίνακα τεχνικών χαρακτηριστικών.

Κατηγορία θερμοκρασίας	Σύμβολο	Θερμοκρασία περιβάλλοντος	
		Μέγιστη	Ελάχιστο
Παρατεταμένη--			
Ήπια	SN	32°C	10°C
Ήπια	N	32°C	16°C
Υποτροπική	ST	38°C	18°C
Τροπική	T	43°C	18°C

ΣΗΜΕΙΩΣΗ: Η εσωτερική θερμοκρασία μπορεί να επηρεαστεί από παράγοντες όπως η θέση του ψυγείου, η θερμοκρασία του περιβάλλοντος χώρου και η συχνότητα ανοίγματος των θυρών. Ρυθμίστε τα χειριστήρια θερμοκρασίας όπως απαιτείται έτσι ώστε να αντισταθμίζονται αυτοί οι παράγοντες.

Πληροφορίες σχετικά με το TurboCool™



Πως λειτουργεί

Το **TurboCool** ψύχει γρήγορα το χώρο του ψυγείου ώστε να ψύχει πιο γρήγορα τα τρόφιμα. Χρησιμοποιείτε το **TurboCool** όταν τοποθετείτε μεγάλες ποσότητες τροφίμων στο χώρο του ψυγείου, όταν τοποθετείτε τρόφιμα που έχουν παραμείνει αρκετή ώρα σε θερμοκρασία δωματίου ή όταν τοποθετείτε το φαγητό που περίσσεψε ενώ είναι ζεστό. Μπορεί επίσης να χρησιμοποιηθεί στην περίπτωση που το ψυγείο έχει μείνει χωρίς παροχή ρεύματος για παρατεταμένο χρονικό διάστημα. Όταν ενεργοποιηθεί, θα ανάψει αμέσως ο συμπιεστής και οι ανεμιστήρες θα τεθούν σε λειτουργία υψηλής ταχύτητας ή πλήρους σταματήματος, όπως απαιτείται, για οκτώ ώρες. Ο συμπιεστής θα συνεχίσει να λειτουργεί έως ότου ο χώρος του ψυγείου ψυχθεί περίπου σε θερμοκρασία 1°C και στη συνέχεια θα λειτουργεί ή θα σταματάει έτσι ώστε να διατηρεί αυτήν την ρύθμιση. Μετά από 8 ώρες, ή εάν πιέσετε πάλι στο διακόπτη του **TurboCool**, ο χώρος του ψυγείου θα επανέλθει στην αρχική ρύθμιση.

Πώς να το χρησιμοποιείτε

Πιέστε το διακόπτη του **TurboCool**. Θα ανάψει ο δείκτης **TurboCool**.

Αφού έχει ολοκληρωθεί η λειτουργία του **TurboCool**, θα σβήσει ο δείκτης **TurboCool**.

ΣΗΜΕΙΩΣΕΙΣ: Δεν είναι δυνατή η αλλαγή της θερμοκρασίας του ψυγείου ενώ λειτουργεί το **TurboCool**.

Η θερμοκρασία του καταψύκτη δεν επηρεάζεται ενώ λειτουργεί το **TurboCool**.

Όταν ανοίγετε την πόρτα του ψυγείου ενώ λειτουργεί το **TurboCool**, οι ανεμιστήρες θα συνεχίσουν να λειτουργούν, εφόσον είχαν ενεργοποιηθεί.

Πληροφορίες σχετικά με το CustomCool™ (σε ορισμένα μοντέλα)

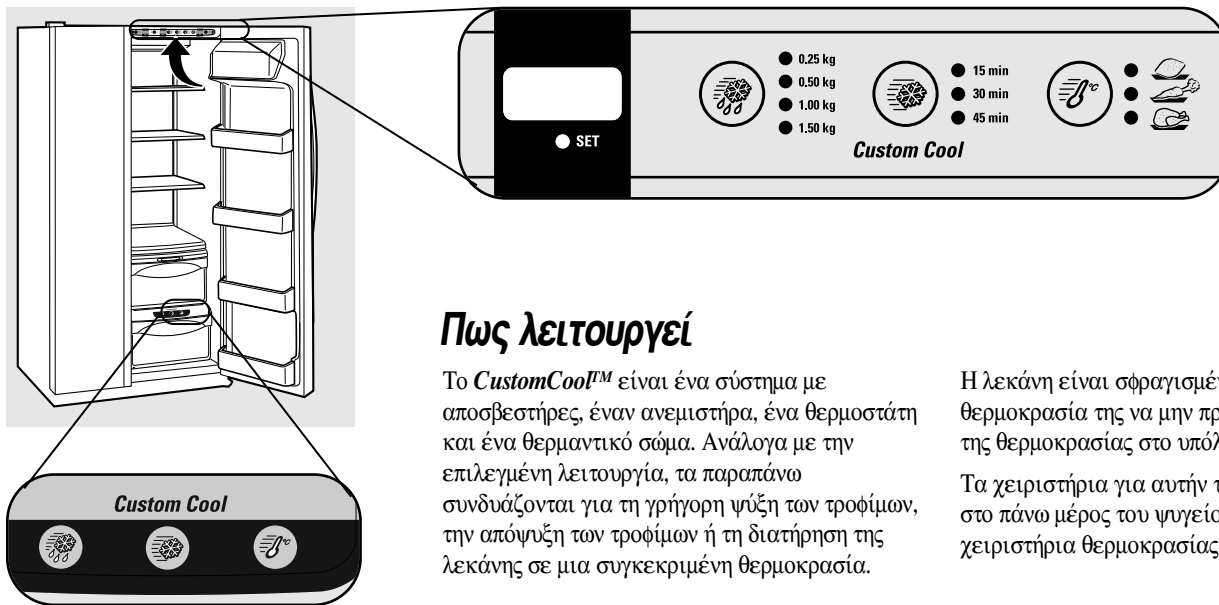

Πως λειτουργεί

Το CustomCool™ είναι ένα σύστημα με αποσβεστήρες, έναν ανεμιστήρα, ένα θερμοστάτη και ένα θερμαντικό σώμα. Ανάλογα με την επιλεγμένη λειτουργία, τα παραπάνω συνδυάζονται για τη γρήγορη ψύξη των τροφίμων, την απόψυξη των τροφίμων ή τη διατήρηση της λεκάνης σε μια συγκεκριμένη θερμοκρασία.

Η λεκάνη είναι σφραγισμένη ερμητικά ώστε η θερμοκρασία της να μην προκαλεί αυξομειώσεις της θερμοκρασίας στο υπόλοιπο ψυγείο.

Τα χειριστήρια για αυτήν τη λεκάνη βρίσκονται στο πάνω μέρος του ψυγείου μαζί με τα χειριστήρια θερμοκρασίας.

Τρόπος χρήσης

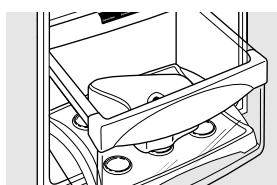

ExpressThaw™

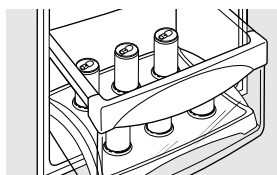

ExpressChill™

1 Αδειάστε την λεκάνη. Τοποθετήστε το δίσκο ψύξης/ξεπαγώματος στη λεκάνη με τη μεταλλική πλάκα στραμμένη προς τα κάτω για την ψύξη και αποθήκευση τροφίμων ή προς τα πάνω για το ξεπάγωμα των τροφίμων. Τοποθετήστε τα τρόφιμα στο δίσκο και κλείστε εντελώς τη λεκάνη.

2 Επιλέξτε το πλήκτρο **ExpressThaw™**, **ExpressChill™** ή **SelectTemp™**. Η οθόνη και η λυχνία **SET** θα ανάψουν. Πιέξτε διακεκομμένα το πλήκτρο έως ότου εμφανιστεί το φως δίπλα στην επιθυμητή ρύθμιση. Χρησιμοποιήστε το γράφημα για να καθορίσετε τη ρύθμιση που ικανοποιεί περισσότερο τις ανάγκες σας.

■ Για να διακόψετε μια λειτουργία πριν ολοκληρωθεί, πιέξτε διακεκομμένα το πλήκτρο της λειτουργίας έως ότου δεν υπάρχει ενεργοποιημένη καμία επιλογή και η οθόνη σβήσει.

■ Ενώ λειτουργεί το **ExpressThaw™** και το **ExpressChill™**, η οθόνη των χειριστηρίων μετράει αντίστροφα το χρόνο του κύκλου λειτουργίας.

■ Μετά από την ολοκλήρωση του κύκλου **ExpressThaw™**, η λεκάνη θα επανέλθει στην ρύθμιση **MEAT** (ΚΡΕΑΣ) (-1°C) για να βοηθήσει στη διατήρηση των ξεπαγωμένων τροφίμων μέχρι να χρησιμοποιηθούν.

■ Η πραγματική θερμοκρασία που εμφανίζεται για τη λεκάνη **CustomCool** μπορεί να διαφέρει ελαφρώς από την θερμοκρασία **SET** βάσει της χρήσης και του περιβάλλοντος λειτουργίας.

ΣΗΜΕΙΩΣΗ: Για λόγους ασφαλείας όσον αφορά τα τρόφιμα, συνιστάται να τυλίγετε τα τρόφιμα σε πλαστικό περιτύλιγμα κατά τη χρήση του **ExpressThaw™**. Αυτό θα βοηθήσει στη διατήρηση των χυμών των κρεάτων και θα βελτιώσει την απόδοση του ξεπαγώματος.

Πληροφορίες σχετικά με το CustomCool™ (σε ορισμένα μοντέλα)

Γράφημα CustomCool™

ΣΗΜΕΙΩΣΗ: Τα αποτελέσματα μπορεί να διαφέρουν ανάλογα με τη συσκευασία, την αρχική θερμοκρασία και άλλα χαρακτηριστικά των τροφίμων.

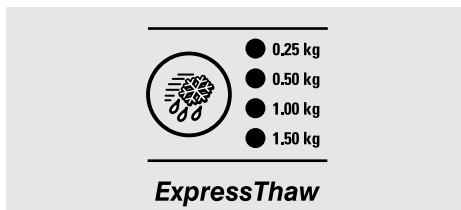

0,25 κιλά (4 ώρες)

- Μπιφτέκια (0,25 κιλά)
- Τυλιγμένα ξεχωριστά Φιλετάκια (0,25 κιλά)

0,50 κιλά (8 ώρες)

- Στήθη κοτόπουλου (0,5 κιλό)
- Κιμάς (0,5 κιλό)
- Μπριζόλα (0,5 κιλό)

1,0 κιλό (10 ώρες)

- Στήθη κοτόπουλου (1,0 κιλό)
- Κιμάς (1,0 κιλό)
- Μπριζόλα (1,0 κιλό)

1,50 κιλό (12 ώρες)

- Στήθη κοτόπουλου (1,50 κιλό)
- Κιμάς (1,50 κιλό)
- Μπριζόλα (1,50 κιλό)



15 λεπτά

- 1 κουτάκι αναψυκτικού (355 ml)
- 2 μικρά κουτιά χυμού (175-240 ml το καθένα)

30 λεπτά

- 2 έως 6 κουτάκια αναψυκτικού (355 ml το καθένα)
- 2 πλαστικά μπουκάλια αναψυκτικού 590 ml
- 4 έως 6 μικρά κουτιά χυμού (175-240 ml το καθένα)
- 3 συσκευασίες αλουμινίου με χυμό
- Κρασί (μπουκάλι 750 ml)

45 λεπτά

- 2 λίτρα αναψυκτικού
- 1,9 λίτρα χυμού
- Ζελατίνη-1 πακέτο

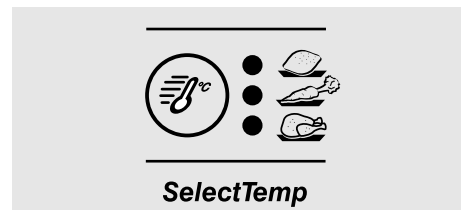

Ρυθμίσεις εσπεριδοειδών (6°C)

- Πορτοκάλια, λεμόνια, λάιμ, ανανάς, κανταλούπ
- Φασόλια, αγγούρια, ντομάτες, πιπεριές, μελιτζάνες, κολοκύθες

Ρυθμίσεις φρούτων (1°C)

- Φράουλες, μούρα, κίουι, αχλάδια, κεράσια, βατόμουρα, σταφύλια, δαμασκηνά, νεκταρίνια, μήλα
- Σπαράγγια, μπρόκολα, καλαμπόκι, μανιτάρια, σπανάκι, κουνουπίδι, κατσαρό λάχανο, φρέσκο κρεμμυδάκι, παντζάρι, κρεμμύδια

Ρυθμίσεις Κρέατος (-1°C)

- Ωμό κρέας, ψάρι και πουλερικά

Πληροφορίες σχετικά με το φίλτρο νερού



Φύσιγγα φίλτρου νερού (σε ορισμένα μοντέλα)

Η φύσιγγα φίλτρου νερού βρίσκεται στην πίσω επάνω δεξιά γωνία του χώρου του ψυγείου.

Πότε να αντικαταστήσετε το φίλτρο

Υπάρχει μια ενδεικτική λυχνία αντικατάστασης φίλτρου που αφορά τη φύσιγγα φίλτρου νερού του διανομέα. Αυτή η λυχνία θα γίνει πορτοκαλί για να σας ειδοποιήσει ότι χρειάζεται να αντικατασταθεί σύντομα το φίλτρο.

Η φύσιγγα του φίλτρου θα πρέπει να αντικατασταθεί όταν η ενδεικτική λυχνία αντικατάστασης γίνει κόκκινη ή εάν μειωθεί η ροή νερού στο διανομέα ή την παγομηχανή.

Εγκατάσταση της φύσιγγας του φίλτρου

- 1 Εάν αντικαθιστάτε τη φύσιγγα, πρώτα αφαιρέστε την παλιά περιστρέφοντάς την αργά προς τα αριστερά. Μην τραβάτε τη φύσιγγα προς τα κάτω. Ενδέχεται να κυλήσει μικρή ποσότητα νερού. Γεμίστε την καινούργια φύσιγγα με νερό βρύσης για να επιτρέψετε την καλύτερη ροή μέσω του διανομέα, αμέσως μετά από την εγκατάσταση.
- 2 Ευθυγραμμίστε το τόξο που αναγράφεται πάνω στη φύσιγγα με τον υποδοχέα της φύσιγγας, τοποθετήστε το επάνω μέρος της καινούργιας φύσιγγας μέσα στον υποδοχέα. Μην το σπρώχνετε προς τα πάνω για να το βάλετε μέσα στον υποδοχέα.

Περιστρέψτε το αργά προς τα δεξιά έως ότου η φύσιγγα μπλοκάρει. ΜΗ ΣΦΙΓΤΕΤΕ ΥΠΕΡΒΟΛΙΚΑ. Όπως περιστρέφετε τη φύσιγγα, ανεβαίνει αυτόματα για να τοποθετηθεί στη θέση της. Η φύσιγγα θα περιστραφεί κατά περίπου 1/4 της στροφής.

- 3 Αφήστε να τρέξει νερό από το διανομέα για 3 λεπτά (περίπου έξι λίτρα) για να καθαρίσει το σύστημα και να αποφευχθεί ο διασκορπισμός του νερού.
- 4 Πιέστε και κρατήστε πιεσμένο για 3 δευτερόλεπτα το πλήκτρο **RESET WATER FILTER** (ΕΠΑΝΑΡΥΘΜΙΣΗ ΦΙΛΤΡΟΥ ΝΕΡΟΥ) στο διανομέα.

ΣΗΜΕΙΩΣΗ: Όταν έχει μόλις εγκατασταθεί, η φύσιγγα του φίλτρου νερού μπορεί να προκαλέσει την εκτίναξη του νερού από το διανομέα.

Σύνδεσμος παράκαμψης φίλτρου

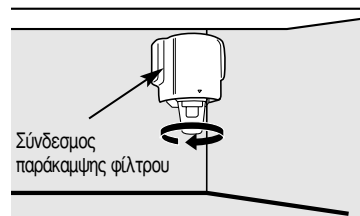

Πρέπει να χρησιμοποιείτε το σύνδεσμο παράκαμψης φίλτρου όταν δεν υπάρχει διαθέσιμη καινούργια φύσιγγα φίλτρου. Ο διανομέας και η παγομηχανή δεν θα λειτουργούν χωρίς το φίλτρο ή το σύνδεσμο παράκαμψης του φίλτρου.

Καινούργια φίλτρα:

Για να παραγγείλετε επιπλέον φύσιγγες φίλτρου, επικοινωνήστε με τον τοπικό έμπορο.

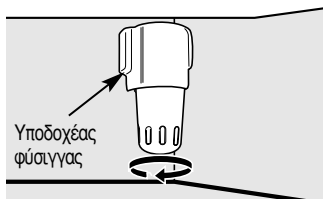

Τοποθετήστε το πάνω μέρος της φύσιγγας μέσα στον υποδοχέα της φύσιγγας και περιστρέψτε την αργά προς τα δεξιά.

Πληροφορίες σχετικά με τις πόρτες του ψυγείου

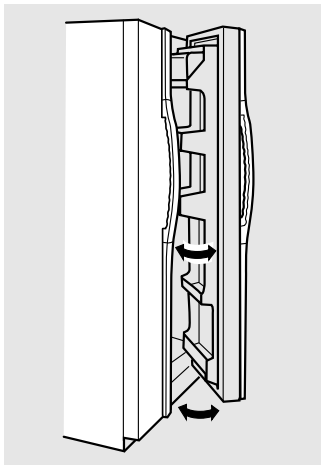

Πόρτες ψυγείου

Οι πόρτες του ψυγείου μπορεί να σας φανούν διαφορετικές από τις πόρτες που έχετε συνηθίσει. Το ειδικό χαρακτηριστικό ανοίγματος/κλεισίματος των θυρών εξασφαλίζει ότι οι πόρτες κλείνουν έως το τέρμα και ερμητικά.

Όταν ανοίγετε και κλείνετε την πόρτα θα παρατηρήσετε ότι η πόρτα μπλοκάρει ελαφρά σε κάποιο σημείο (θέση στοπ). Εάν η πόρτα ανοιχτεί πέρα από αυτό το στοπ, θα παραμείνει ανοιχτή ώστε να μπορείτε να βάλετε και να βγάλετε ευκολότερα τα τρόφιμα. Όταν η πόρτα είναι μόνο μερικώς ανοιχτή, θα κλείνει αυτόματα.

Η αντίσταση που νιώθετε στο σημείο στοπ θα μειώνεται καθώς γεμίζετε την πόρτα τρόφιμα.

Όταν η πόρτα είναι μόνο μερικώς ανοιχτή, θα κλείνει αυτόματα. Πέρα από αυτό το σημείο στοπ, η πόρτα θα μένει ανοιχτή.

Πληροφορίες σχετικά με τα ράφια και τους αποθηκευτικούς χώρους

Δεν υπάρχουν όλα τα εξαρτήματα σε όλα τα μοντέλα



Αποθηκευτικός χώρος

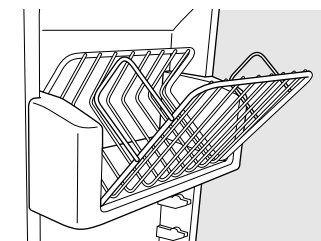

Ανακλινόμενος αποθηκευτικός χώρος καταψύκτη

Αποθηκευτικοί χώροι στην πόρτα του ψυγείου και ανακλινόμενοι αποθηκευτικοί χώροι στην πόρτα του καταψύκτη

Μεγάλοι αποθηκευτικοί χώροι

Οι μεγάλοι αποθηκευτικοί χώροι της πόρτας του ψυγείου και οι ανακλινόμενοι αποθηκευτικοί χώροι της πόρτας του καταψύκτη είναι ρυθμιζόμενοι.

Για να τους αφαιρέσετε: Ανασηκώστε το εμπρός μέρος του αποθηκευτικού χώρου ευθεία πάνω, στη συνέχεια ανασηκώστε τον αποθηκευτικό χώρο προς τα πάνω και βγάλτε τον.

Για να τους επανατοποθετήσετε ή να αλλάξετε τη θέση τους: Στερεώστε το πίσω μέρος του αποθηκευτικού χώρου στα ανάγλυφα στηρίγματα της πόρτας. Στη συνέχεια πιέστε προς τα κάτω πάνω στο μπροστινό μέρος του αποθηκευτικού χώρου. Ο αποθηκευτικός χώρος θα ασφαλίσει στη θέση του.

Μικροί αποθηκευτικοί χώροι

Για να τους αφαιρέσετε: Ανασηκώστε το εμπρός μέρος του αποθηκευτικού χώρου ευθεία πάνω και βγάλτε το.

Για να τους επανατοποθετήσετε: Τοποθετήστε τον αποθηκευτικό χώρο πάνω από τα ορθογώνια ανάγλυφα στηρίγματα της πόρτας. Στη συνέχεια σύρετε τον αποθηκευτικό χώρο προς τα κάτω και πάνω στο στηρίγμα για να ασφαλίσει στη θέση του.

Το διαχωριστικό βοηθάει όταν αποθηκεύετε μικρά αντικείμενα, για να αποφύγετε να γείρουν, να χυθούν ή να γλιστρήσουν πάνω στο ράφι της πόρτας. Κρατώντας το διαχωριστικό με ένα δάκτυλο στο κάθε άκρο, κοντά στο πίσω μέρος του, μετακινήστε το στη θέση που θέλετε ανάλογα με τις ανάγκες σας.

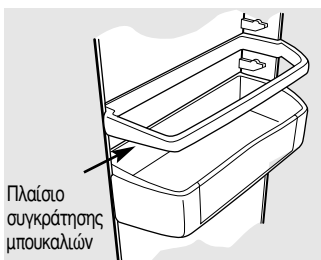

Πλαίσιο συγκράτησης μπουκαλιών

Αποθηκευτικό χώρο ψυγείου

Τα πλαίσια συγκράτησης μπουκαλιών είναι ρυθμιζόμενα και συγκρατούν τα ψηλά αντικείμενα ώστε να μην αναποδογυρίσουν.

Για να το αφαιρέσετε: Ανασηκώστε το εμπρός μέρος του πλαισίου συγκράτησης ευθεία πάνω και στη συνέχεια ανασηκώστε το όλο το πλαίσιο προς τα πάνω.

Για να το επανατοποθετήσετε ή να αλλάξετε τη θέση του: Στερεώστε το πίσω μέρος του πλαισίου συγκράτησης μπουκαλιών στα ανάγλυφα στηρίγματα στην πόρτα. Στη συνέχεια σπρώξτε προς τα κάτω το εμπρός μέρος του πλαισίου συγκράτησης μπουκαλιών.

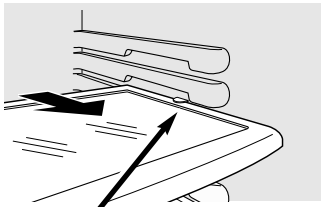

Πιέστε το γλωσσίδι και τραβήξτε το ράφι προς τα μπροστά για να το αφαιρέσετε

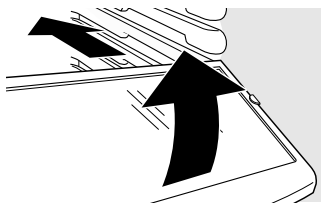

Συρόμενο ράφι που δεν στάζει

Το συρόμενο ράφι που δεν στάζει σας επιτρέπει να αποκτάτε πρόσβαση σε αντικείμενα αποθηκευμένα πίσω από άλλα αντικείμενα. Οι ειδικές ακμές του έχουν σχεδιαστεί έτσι ώστε τυχόν υγρά να μην στάζουν στα χαμηλότερα ράφια.

Για να το αφαιρέσετε:

Σύρετε το ράφι προς τα έξω έως ότου φτάσει στο στοπ, στην συνέχεια πιέστε το γλωσσίδι και σύρετε το ράφι ευθεία έξω.

Για να το επανατοποθετήσετε ή να αλλάξετε τη θέση του:

Ευθυγραμμίστε το ράφι με τα στηρίγματα και σύρετέ το για να το βάλετε στη θέση του. Για να αλλάξετε θέση στο ράφι, η πόρτα πρέπει να έχει ανοίξει κατά 90° ή περισσότερο. Για να αλλάξετε θέση στο ράφι,

σύρετε το ράφι πέρα από το στοπ και γείρετέ το προς τα κάτω. Γλιστρήστε το ράφι προς τα κάτω μέχρι την επιθυμητή θέση, ευθυγραμμίστε το με τα στηρίγματα και γλιστρήστε το για να τοποθετηθεί στη θέση του.

Βεβαιωθείτε ότι σπρώξατε τα ράφια μέχρι το τέρμα προτού κλείσετε την πόρτα.

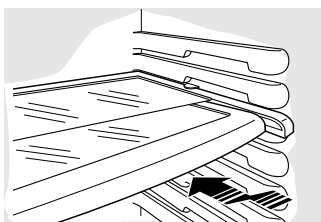

Ράφι QuickSpace™

Αυτό το ράφι χωρίζεται στα δύο και το ένα κομμάτι σύρεται κάτω από το άλλο, για την αποθήκευση ψηλών αντικειμένων στο ράφι που βρίσκεται από κάτω.

Αυτό το ράφι μπορεί να αφαιρεθεί και να επανατοποθετηθεί ή να τοποθετηθεί σε άλλη θέση,

ακριβώς όπως και τα συρόμενα ράφια που δεν στάζουν.

Σε ορισμένα μοντέλα, αυτό το ράφι δεν μπορεί να χρησιμοποιηθεί στη χαμηλότερη θέση.

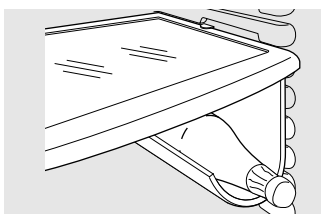

Αφαιρούμενη θήκη μπουκαλιού

Η θήκη μπουκαλιού έχει σχεδιαστεί για να χωράει το μπουκάλι στο πλάι. Μπορεί να συνδεθεί σε οποιοδήποτε συρόμενο ράφι.

Για να την εγκαταστήσετε:

- 1 Ευθυγραμμίστε το μεγάλο τμήμα των σχισμών στο πάνω μέρος της θήκης με τα γλωσσίδια που βρίσκονται κάτω από το ράφι.
- 2 Στην συνέχεια γλιστρήστε τη θήκη προς τα πίσω για να ασφαλίσει στη θέση της.

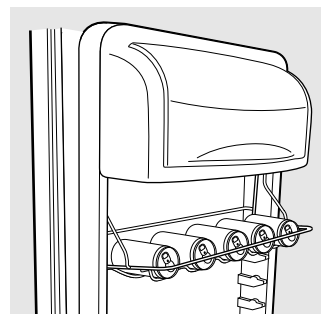
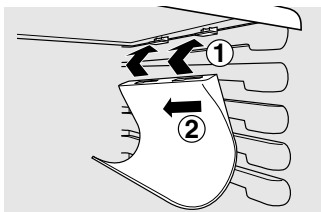

Ράφι πόρτας για κρασί / αναψυκτικά (σε μερικά μοντέλα)

Αυτό το ράφι έχει χωρητικότητα 5 κουτιών αναψυκτικού, ενός μπουκαλιού κρασιού, ή μίας φιάλης 2 λίτρων αναψυκτικού.

Το ράφι κρέμεται από τις πλευρές του εξαρτήματος γαλακτοκομικών.

Για να το αφαιρέσετε:

- 1 Αδειάστε το δίσκο κρασιού / αναψυκτικών.
- 2 Κρατώντας το κάτω μέρος του δίσκου γαλακτοκομικών, σηκώστε το εμπρόσθιο τμήμα ευθεία προς τα πάνω και προς τα έξω.
- 3 Για να αποκολλήσετε το δίσκο από το δίσκο των γαλακτοκομικών, τραβήξτε τα πλευρικά σύρματα του δίσκου στην κάθε πλευρά του δίσκου

Για να το επανατοποθετήσετε:

- 1 Επανατοποθετήστε το δίσκο στις πλευρές του δίσκου.
- 2 Στερεώστε το πίσω μέρος του αποθηκευτικού

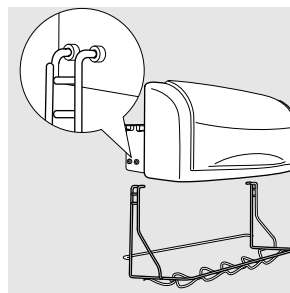

χώρου στα ανάγλυφα στηρίγματα της πόρτας. Στη συνέχεια πιέστε προς τα κάτω πάνω στο μπροστινό μέρος του αποθηκευτικού χώρου. Ο δίσκος θα ασφαλιστεί στη θέση του.

Πληροφορίες σχετικά με τα ράφια και τους αποθηκευτικούς χώρους

Δεν υπάρχουν όλα τα χαρακτηριστικά σε όλα τα μοντέλα.

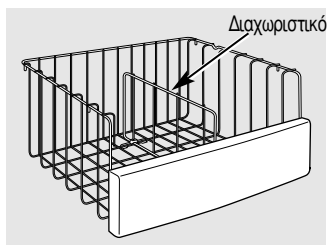

Καλάθια βαθιάς κατάψυξης

Για να τα αφαιρέσετε, σπρώξτε το καλάθι μέχρι το τέρμα στο πίσω μέρος του καταψύκτη. Ανασηκώστε το έως ότου απασφαλίσουν οι πίσω πείροι. Ανασηκώστε προς τα πάνω όλο το καλάθι και τραβήξτε το προς τα έξω.

Το **διαχωριστικό** μπορεί να χρησιμοποιηθεί για την τακτοποίηση των συσκευασιών τροφίμων. Για μεγάλες συσκευασίες, απλά διπλώστε το διαχωριστικό ώστε να ακουμπήσει στη βάση.

Βεβαιωθείτε ότι έχετε σπρώξει τα καλάθια μέχρι το τέρμα πίσω πριν κλείσετε την πόρτα.

ΠΡΟΣΟΧΗ: Η απόδοση μπορεί να είναι ανεπαρκής εάν δεν χρησιμοποιείτε τα καλάθια κατάψυξης. Η αποθήκευση αντικειμένων στον καταψύκτη χωρίς τη χρήση των καλαθιών μπορεί να έχει ως αποτέλεσμα την μη επίτευξη της επιθυμητής θερμοκρασίας εξαιτίας του περιορισμού της ροής του αέρα μέσα στο χώρο του καταψύκτη.

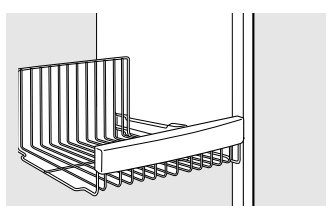

Καλάθια καταψύκτη

Για να τα αφαιρέσετε, σύρετέ τα προς τα έξω έως το στοπ, ανασηκώστε το εμπρός μέρος πέρα από το σημείο στοπ και σύρετε προς τα έξω.

Βεβαιωθείτε ότι έχετε σπρώξει τα καλάθια μέχρι πίσω πριν κλείσετε την πόρτα.

ΠΡΟΣΟΧΗ: Η απόδοση μπορεί να είναι ανεπαρκής εάν δεν χρησιμοποιείτε τα καλάθια κατάψυξης. Η αποθήκευση αντικειμένων στον καταψύκτη χωρίς τη χρήση των καλαθιών μπορεί να έχει ως αποτέλεσμα την μη επίτευξη της επιθυμητής θερμοκρασίας εξαιτίας του περιορισμού της ροής του αέρα μέσα στο χώρο του καταψύκτη.

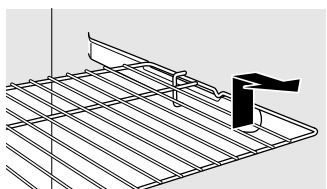

Συρόμενα ράφια καταψύκτη

Για να τα αφαιρέσετε, σύρετε προς τα έξω μέχρι το σημείο **στοπ**, ανασηκώστε το εμπρός μέρος αφού περάσετε το στοπ και σύρετε προς τα έξω.

Βεβαιωθείτε ότι έχετε σπρώξει μέχρι τέρμα πίσω τα ράφια πριν κλείσετε την πόρτα.

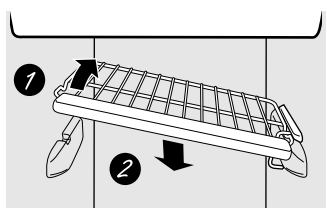

Σταθερά ράφια καταψύκτη

Υπάρχουν δύο ειδών σταθερά ράφια καταψύκτη.

Για να αφαιρέσετε αυτού του είδους το ράφι:

- 1 Σηκώστε το ράφι προς τα πάνω από την αριστερή πλευρά.
- 2 Βγάλτε το ράφι έξω.

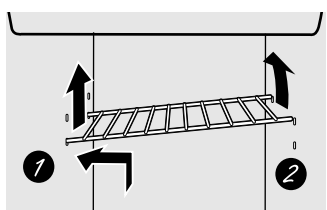

Για να αφαιρέσετε αυτού του είδους το ράφι:

- 1 Ανυψώστε την αριστερή πλευρά του ραφιού και σύρετέ το στο κέντρο των υποστηρίγματα του ραφιού.
- 2 Περιστρέψτε τη δεξιά πλευρά του ραφιού προς τα πάνω και έξω από τα υποστηρίγματα των ραφιών.

Πληροφορίες σχετικά με το χώρο του καταψύκτη.

Τοποθέτηση τροφίμων στο χώρο του καταψύκτη

Τοποθετείτε τα τρόφιμα έτσι ώστε να υπάρχει απόσταση τουλάχιστον 15 χιλ. μεταξύ των στοιβών και από 15 έως 25 χιλ. μεταξύ της κορυφής κάθε στοιβας και του ραφιού ή του καλαθιού που βρίσκεται από πάνω. Μπορείτε να κρεμάτε συσκευασίες από το εμπρός μέρος των ραφιών, αλλά αυτές θα πρέπει να απέχουν 15 χιλ. από τις πόρτες.

- Τα τρόφιμα που πρόκειται να καταψυχθούν δεν πρέπει να τοποθετούνται σε θέσεις που έρχονται σε άμεση επαφή με αποθηκευμένα τρόφιμα. Εάν πρόκειται να καταψύχετε τρόφιμα καθημερινά, ενδέχεται να χρειαστεί να μειώσετε την ποσότητα που πρέπει να καταψυχθεί.
- Εάν μια ποσότητα τροφίμων πρέπει να καταψυχθεί, ρυθμίστε το χειριστήριο του καταψύκτη στην πιο κρύα τιμή του. Αφού καταψυχθούν τα τρόφιμα, επαναφέρετε το χειριστήριο του καταψύκτη στην αρχική του θέση.
- Τα τρόφιμα καταψύχονται πιο γρήγορα στα τρία μεσαία ράφια του χώρου του καταψύκτη και πιο

αργά στα ράφια που βρίσκονται στην πόρτα του καταψύκτη.

- Μην αποθηκεύετε τρόφιμα ταχείας ψύξης του εμπορίου για περισσότερο χρόνο από εκείνον που συνιστάται από τους κατασκευαστές των τροφίμων.
- Εάν διακοπεί η παροχή ρεύματος προς τη συσκευή για μεγάλο χρονικό διάστημα ή εάν παρουσιαστεί βλάβη στο σύστημα ψύξης, μην ανοίγετε τις πόρτες εκτός εάν είναι απολύτως απαραίτητο. Όταν είναι απαραίτητο να ανοίξετε τις πόρτες, κλείνετέ τις το συντομότερο δυνατό ώστε τα κατεψυγμένα τρόφιμα να παραμείνουν κατεψυγμένα για όσο το δυνατό μεγαλύτερο χρονικό διάστημα.
- Τα αποθηκευτικά ράφια της πόρτας του καταψύκτη που είναι μαρκαρισμένα με μια ετικέτα με δύο αστέρια είναι κατάλληλα μόνο για την αποθήκευση ήδη κατεψυγμένων τροφίμων.

Ανθρακούχα ποτά δεν θα πρέπει να αποθηκεύονται στο χώρο του καταψύκτη.

Απόδοση του καταψύκτη

Αυτός ο ψυγειοκαταψύκτης κατατάσσεται στην κατηγορία “Τεσσάρων αστέρων” . Η απόδοση του καταψύκτη αξιολογείται με αστέρια, σύμφωνα με το ΠΡΟΤΥΠΟ ISO 8561 ΚΑΙ ΤΗΝ ΠΑΡΑΚΑΤΩ ΠΕΡΙΛΗΨΗ:

ΚΩΔΙΚΟΣ	ΘΕΡΜΟΚΡΑΣΙΑ ΚΑΤΑΨΥΞΗΣ ΤΟΠΟΘΕΤΗΣΗΣ
	Κάτω από -6°C.
	Κάτω από -12°C.
 ή 	Κάτω από -18°C.

Ωστόσο, οι παρακάτω περιορισμένοι χώροι έχουν κατάταξη δύο αστέρων, βάσει του παραπάνω προτύπου:

Μοντέλα	Θέση των ραφιών καταψύκτη 
21, 23	Κάτω καλάθι του καταψύκτη και 2 κάτω ράφια της πόρτας, πάνω ράφι της πόρτας του καταψύκτη.
25	Ράφι πάνω από το καλάθι πάγου, πάνω ράφι της πόρτας του καταψύκτη και 2 κάτω ράφια της πόρτας.
27	Ράφι πάνω από το καλάθι πάγου, πάνω ράφι της πόρτας του καταψύκτη και 2 κάτω ράφια της πόρτας.
29	2 κάτω ράφια της πόρτας του καταψύκτη.
23 ΧΩΡΙΣ ΕΞΑΡΤΗΜΑ ΠΑΓΟΥ	Ράφι πόρτας άνω καταψύκτη.
23 ΜΕ ΕΞΑΡΤΗΜΑ ΚΥΒΩΝ ΚΑΙ ΤΡΙΜΜΕΝΟΥ ΠΑΓΟΥ	3 κάτω ράφια της πόρτας.

Πληροφορίες σχετικά με τα συρτάρια φρέσκων τροφίμων και τις λεκάνες.

Δεν υπάρχουν όλα τα χαρακτηριστικά σε όλα τα μοντέλα.

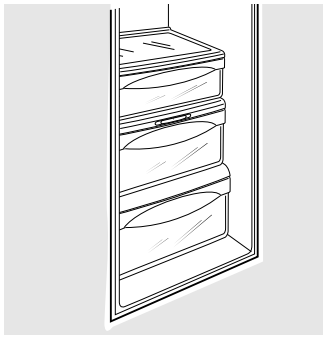

Συρτάρια φρέσκων φρούτων και λαχανικών

Πρέπει να σκουπίζετε το επιπλέον νερό που μπορεί να συσσωρευθεί στις βάσεις των συρταριών.

Σε ορισμένα μοντέλα, το κάτω συρτάρι διαθέτει κάλυμμα που γλιστράει προς τα πίσω καθώς ανοίγετε το συρτάρι. Αυτό σας επιτρέπει να έχετε πρόσβαση σε όλα τα σημεία του συρταριού. Καθώς κλείνετε το συρτάρι, το κάλυμμα θα γλιστρήσει προς τα εμπρός στην αρχική του θέση.



Συρτάρια φρέσκων τροφίμων με ρυθμιζόμενη υγρασία

Σύρετε το χειριστήριο μέχρι το τέρμα στην (υψηλή) ρύθμιση για την παροχή υψηλής υγρασίας, όπως συνιστάται για τα περισσότερα λαχανικά.

Σύρετε το χειριστήριο μέχρι το τέρμα στη (χαμηλή) ρύθμιση για την παροχή χαμηλότερων επιπέδων υγρασίας που συνιστώνται για τα περισσότερα φρούτα.

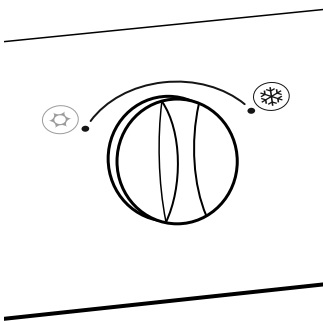

Λεκάνη κρέατος δύο λειτουργιών

Η λεκάνη κρέατος δύο λειτουργιών διαθέτει το δικό της αγωγό ψυχρού αέρα που δίνει τη δυνατότητα παροχής ενός ρεύματος κρύου αέρα από το χώρο του καταψύκτη μέσα στη λεκάνη.

Το χειριστήριο μεταβολής της θερμοκρασίας ρυθμίζει τη ροή του αέρα από το σύστημα *Climate Keeper™*.

Ρυθμίστε το χειριστήριο στην (ψυχρότερη) ρύθμιση για να αποθηκεύσετε φρέσκα κρέατα.

Ρυθμίστε το χειριστήριο στο (ψυχρό) για να φέρετε τη λεκάνη σε κανονική θερμοκρασία ψύξης και να τη χρησιμοποιήσετε ως επιπλέον χώρο αποθήκευσης λαχανικών. Σε αυτήν την περίπτωση, ο αγωγός ψυχρού αέρα απενεργοποιείται. Μπορείτε να επιλέξετε διάφορες ρυθμίσεις μεταξύ αυτών των δύο ακραίων ρυθμίσεων.

Πληροφορίες σχετικά με την αφαίρεση συρταριού φρέσκων τροφίμων

Δεν υπάρχουν όλα τα χαρακτηριστικά σε όλα τα μοντέλα.

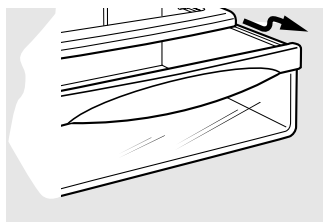

Αφαίρεση συρταριού φρέσκων τροφίμων

Μπορείτε να αφαιρέσετε εύκολα το πάνω συρτάρι φρέσκων τροφίμων τραβώντας το προς τα έξω και ανασπώνοντάς το προς τα πάνω και πέρα από το στοπ.

Εάν η πόρτα σας εμποδίζει να βγάλετε τα συρτάρια, δοκιμάστε πρώτα να αφαιρέσετε τους αποθηκευτικούς χώρους της πόρτας. Εάν αυτό δεν σας προσφέρει αρκετό χώρο για να αφαιρέσετε το συρτάρι, θα πρέπει να τραβήξετε το ψυγείο προς τα εμπρός έως ότου η πόρτα ανοίξει τόσο ώστε να μπορείτε να σύρετε τα συρτάρια προς τα έξω. Σε ορισμένες περιπτώσεις, όταν τραβάτε το ψυγείο προς τα έξω, μπορεί να χρειαστεί να το μετακινήσετε προς τα αριστερά ή τα δεξιά καθώς το σύρετε προς τα έξω.

Για αν αφαιρέσετε το κάτω συρτάρι φρέσκων τροφίμων:

- 1 Τραβήξτε το συρτάρι προς τα έξω μέχρι το όριο του.
- 2 Ανυψώστε το εμπρόσθιο του συρταριού προς τα πάνω και έξω από τη συρμάτινη θήκη.

- 3 Ανυψώστε το πίσω μέρος του συρταριού προς τα πάνω και έξω.

Για να τοποθετήσετε το κάτω συρτάρι φρέσκων τροφίμων στη θέση του:

- 1 Τοποθετήστε το πίσω μέρος του συρταριού στο συρμάτινο εξάρτημα, αφού βεβαιωθείτε ότι το συρμάτινο εξάρτημα εφαρμόζει σωστά στο πίσω μέρος του συρταριού.
- 2 Κατεβάστε το εμπρόσθιο μέρος του συρταριού στο συρμάτινο εξάρτημα.
- 3 Τραβήξτε το κάτω μέρος του συρμάτινου εξαρτήματος προς τα εμπρός μέχρι που το σύρμα να μπει στην εγχοπή που βρίσκεται στο κάτω μέρος του συρταριού.

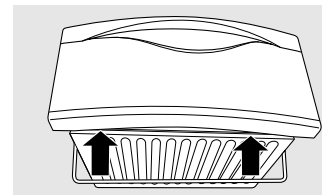

Τοποθετήστε το σύρμα μέσα στην εγχοπή

Πληροφορίες σχετικά με την αυτόματη παγομηχανή

Αφού εγκαταστήσετε το ψυγείο για πρώτη φορά, η παγομηχανή χρειάζεται περίπου 12 με 24 ώρες για να αρχίσει να φτιάχνει παγάκια.



Αυτόματη παγομηχανή

Η παγομηχανή παράγει επτά παγάκια ανά κύκλο - περίπου 100-130 παγάκια σε 24 ώρες. Η παραγωγή εξαρτάται από τη θερμοκρασία του χώρου του καταψύκτη, τη θερμοκρασία του χώρου όπου βρίσκεται το ψυγείο, την συχνότητα ανοίγματος της πόρτας και άλλες συνθήκες χρήσης.

Για να αποκτήσετε στην παγομηχανή: Τραβήξτε προς τα έξω το ράφι που βρίσκεται πάνω από το συρτάρι πάγου. Μην ξεχνάτε να επανατοποθετείτε πάντοτε το ράφι.

Εάν το ψυγείο τεθεί σε λειτουργία πριν πραγματοποιηθεί η σύνδεση παροχής νερού προς την παγομηχανή, ρυθμίστε το διακόπτη ρεύματος στη θέση **Ο**.

Όταν το ψυγείο έχει συνδεθεί με την παροχή νερού, ρυθμίστε το διακόπτη ρεύματος στη θέση **Ι**.

Θα ακούγεται ένας βόμβος κάθε φορά που η παγομηχανή γεμίζει με νερό.

Η παγομηχανή θα γεμίσει με νερό όταν ψυχθεί στους -10°C . Μόλις εγκαταστήσετε το ψυγείο για πρώτη φορά, αυτό μπορεί να χρειαστεί από 12 μέχρι 24 ώρες για να αρχίσει να φτιάχνει παγάκια.

Πετάξτε τις πρώτες παρτίδες από παγάκια ώστε να περιμένετε μέχρι να καθαρίσει ο αγωγός νερού.

Βεβαιωθείτε ότι τίποτα δεν εμποδίζει την κίνηση του βραχίονα ανίχνευσης.

Όταν γεμίσει ο αποθηκευτικός χώρος μέχρι το επίπεδο του βραχίονα ανίχνευσης, η παγομηχανή θα σταματήσει να παράγει πάγο. Είναι φυσιολογικό ότι μερικά παγάκια θα κολλάνε μεταξύ τους.

Εάν δεν χρησιμοποιείτε συχνά παγάκια, τα παλιά παγάκια θολώνουν, έχουν μαργιάτικη γεύση και συρρικνώνονται.

Εάν τα παγάκια κολλήσουν στην παγομηχανή, η πράσινη λυχνία λειτουργίας θα αρχίσει να αναβοσβήνει. Για να αποκαταστήσετε το πρόβλημα, τοποθετήστε το διακόπτη λειτουργίας στο **Ο** και βγάλτε τα παγάκια. Ρυθμίστε τον διακόπτη λειτουργίας στο **Ι** για να επανεκκινήσετε την παγομηχανή. Αφού ανάψετε ξανά την παγομηχανή, θα υπάρξει μια καθυστέρηση περίπου 45 λεπτών μέχρι η παγομηχανή να ξεκινήσει ξανά τη λειτουργία της.

ΣΗΜΕΙΩΣΗ: Σε σπίτια όπου η πίεση του νερού είναι μικρότερη από τη μέση πίεση, μπορεί να ακούσετε την παγομηχανή να εκτελεί πολλούς κύκλους για να παράγει μόνο μία παρτίδα από παγάκια.

⚠ ΠΡΟΣΟΧΗ:

Συνδέετε το ψυγείο μόνο με παροχή πόσιμου νερού. Η εγκατάσταση της παγομηχανής πρέπει να γίνει από έναν ειδικό τεχνικό σέρβις.



Τραβήξτε ευθεία έξω το πάνω ράφι του καταψύκτη για να αποκτήσετε πρόσβαση στην παγομηχανή. Μην ξεχνάτε να επανατοποθετείτε πάντοτε το ράφι. Το ράφι αυτό δεν μπορεί να χρησιμοποιηθεί για αποθήκευση τροφίμων.

Συρτάρι αποθήκευσης πάγου

Για να αποκτήσετε πρόσβαση στα παγάκια, τραβήξτε το συρτάρι προς τα μπροστά.

Για να αφαιρέσετε το συρτάρι, τραβήξτε το ευθεία έξω και ανασηκώστε το πέρα από το **στοπ**.



Πληροφορίες σχετικά με το διανομέα πάγου και νρού. (σε ορισμένα μοντέλα)



Ράφι περισυλλογής νερού.

Για να χρησιμοποιήσετε το διανομέα

Επιλέξτε **CUBED ICE** (ΠΑΓΑΚΙΑ) , **CRUSHED ICE** (ΤΡΙΜΜΕΝΟΣ ΠΑΓΟΣ)  ή **WATER** (ΝΕΡΟ) .

Πιέστε το ποτήρι μαλακά προς το πάνω μέρος του διακόπτη/υποδοχής του διανομέα.

Το ράφι περισυλλογής νερού δεν στραγγίζει από μόνο του. Για να μειώσετε τις κηλίδες από νερό, θα πρέπει να καθαρίζετε τακτικά το ράφι και τη σχάρα του.

Εάν ο διανομέας δεν παρέχει νερό αμέσως αφού έχετε εγκαταστήσει το ψυγείο για πρώτη φορά, ίσως υπάρχει αέρας στο σύστημα του αγωγού του νερού. Πιέστε το διακόπτη/υποδοχή του διανομέα τουλάχιστον για δύο λεπτά έτσι ώστε να βγει ο αέρας από τον αγωγό νερού και να γεμίσει ο αγωγός με νερό. Για να ξεπλυθούν οι ακαθαρσίες από τον αγωγό νερού, πετάξτε τα πρώτα έξι ποτήρια που θα γεμίσετε με νερό.

ΠΡΟΣΟΧΗ Μην βάζετε ποτέ τα δάχτυλά σας ή οποιαδήποτε άλλο αντικείμενο στην έξοδο του μηχανισμού θραύσης πάγου.

Κλειδώμα του διανομέα (σε ορισμένα μοντέλα)

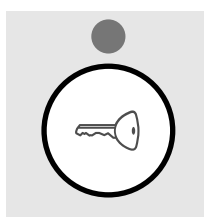

Πιέστε **LOCK CONTROL** (ΕΛΕΓΧΟΣ ΚΛΕΙΔΩΜΑΤΟΣ) για 3 δευτερόλεπτα για να κλειδώσετε το διανομέα και τον πίνακα ελέγχου. Για να ξεκλειδώσετε, πιέστε και κρατήστε πιεσμένο το πλήκτρο πάλι για 3 δευτερόλεπτα.

Λυχνία διανομέα (σε ορισμένα μοντέλα)



Αυτός ο διακόπτης ανάβει και σβήνει τη λυχνία νυκτός του διανομέα. Η λυχνία ανάβει επίσης όταν πιέζετε το διακόπτη/υποδοχή του διανομέα. Εάν καεί η λυχνία, θα πρέπει να την αντικαταστήσετε με μια λάμπα το πολύ 6 Watt 12V.

Συναγερμός πόρτας (σε ορισμένα μοντέλα)



Για να ρυθμίσετε τον συναγερμό, πιέστε αυτόν τον διακόπτη έως ότου ανάψει η ενδεικτική λυχνία. Ο συναγερμός θα χτυπήσει εάν μείνει ανοιχτή μια πόρτα για περισσότερο από 3 λεπτά. Η λυχνία σβήνει και το ηχητικό σήμα σταματάει όταν κλείσετε την πόρτα.

Σημαντικές πληροφορίες σχετικά με το διανομέα

- Μην προσθέτετε πάγο από δίσκους ή σακούλες στο συρτάρι αποθήκευσης πάγου. Αυτός ο πάγος μπορεί να μην σπάσει ή να μην διανεμηθεί σωστά.
- Αποφύγετε να ξεχειλίζετε με πάγο το ποτήρι και να χρησιμοποιείτε στενά ποτήρια. Ο πάγος που συσσωρεύεται μπορεί να μπλοκάρει την έξοδο πάγου ή να προκαλέσει κλείσιμο και πάγωμα της θυρίδας εξόδου του πάγου. Εάν η θυρίδα μπλοκάρει με πάγο, σκαλίστε για να τον βγάλετε με μια ξύλινη κουτάλα.
- Απαγορεύεται η χρήση του συρταριού αποθήκευσης πάγου ως χώρου ταχείας ψύξης αναψυκτικών και τροφίμων. Εάν τοποθετήσετε κουτιά αναψυκτικών, μπουκάλια ή συσκευασμένα τρόφιμα στο συρτάρι αποθήκευσης, αυτά μπορεί να μπλοκάρουν την παγομηχανή ή το μηχανισμό κοπής.
- Για αποφύγετε να πέσουν τα παγάκια έξω από το ποτήρι, τοποθετείτε το ποτήρι κοντά στο άνοιγμα του διανομέα χωρίς όμως να ακουμπάει σε αυτό.
- Με επιλεγμένη τη θέση **CUBED ICE**, δεν αποκλείεται να βγει λίγος τριμμένος πάγος. Αυτό συμβαίνει κάποιες φορές όταν μερικά παγάκια μπαίνουν κατά λάθος στο θραύστη.
- Αφού έχει βγει ο τριμμένος πάγος, μπορεί να στάξει λίγο νερό από τη θυρίδα.
- Κάποιες φορές μπορεί να σχηματιστεί ένας μικρός σωρός χιονιού πάνω στην έξοδο της θυρίδας. Αυτό είναι φυσιολογικό και συνήθως συμβαίνει μετά από επανειλημμένες διανομές τριμμένου πάγου. Το χιόνι αυτό θα εξατμιστεί.

ΠΡΟΣΟΧΗ: Ορισμένα προϊόντα, όπως τα παγάκια νερού, δεν πρέπει να καταναλώνονται πολύ κρύα.

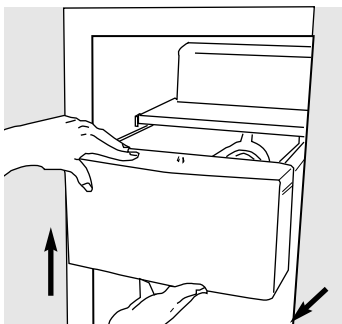

Συρτάρι αποθήκευσης πάγου στα μοντέλα με διανομέα

Για να το αφαιρέσετε:

Ρυθμίστε το διακόπτη λειτουργίας στην θέση **0 (off)**. Τραβήξτε το συρτάρι ευθεία έξω και στην συνέχεια ανασηκώστε το πέρα από το στοπ.

Για να το επανατοποθετήσετε:

Όταν επανατοποθετείτε το συρτάρι, βεβαιωθείτε ότι το έχετε πιέσει ώστε να μπει καλά στη θέση του. Εάν δεν πάει μέχρι τέρμα πίσω, βγάλτε το και περιστρέψτε τον μηχανισμό οδήγησης κατά 1/4 της στροφής. Στη συνέχεια σπρώξτε πάλι το συρτάρι προς τα πίσω.

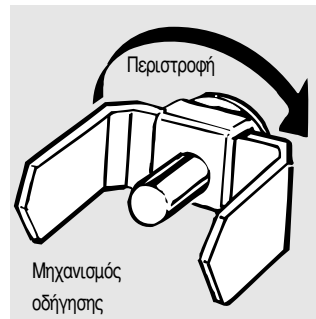

Φροντίδα και καθαρισμός του ψυγείου.

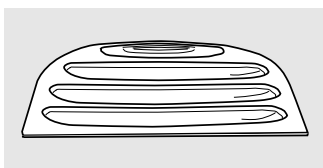

Χώρος περισυλλογής νερού διανομέα

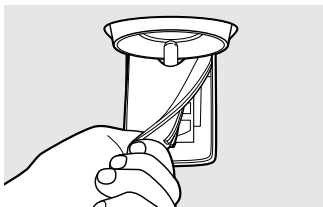

Αφαίρεση του διακόπτη του διανομέα (σε ορισμένα μοντέλα).

Καθαρισμός των εξωτερικών επιφανειών

Σκουπίζετε **το χώρο περισυλλογής νερού του διανομέα**, κάτω από τη σχάρα. Τυχόν νερό που έχει μείνει σε αυτόν το χώρο μπορεί να αφήσει ιζήματα. Αφαιρέστε τα ιζήματα προσθέτοντας μη αραιωμένο ξύδι στο φρέαρ. Αφήστε το ξύδι έως ότου τα ιζήματα εξαφανιστούν ή μαλακώσουν τόσο ώστε να μπορείτε να τα ξεβγάλετε.

Διακόπτης/υποδοχή του διανομέα (στα μοντέλα με διανομέα). Πριν τον καθαρίσετε, ανοίξτε λίγο την πόρτα του καταψύκτη για να εμποδίσετε τη διανομή πάγου ή νερού κατά το καθήρισμα. Στα μοντέλα με διακόπτη διανομής, μπορείτε να αφαιρέσετε το διακόπτη πριν καθαρίσετε. Απλά βγάλτε τον διακόπτη από το πίσω τοίχωμα του διανομέα. Καθαρίστε το διακόπτη/υποδοχή, με διάλυμα ζεστού νερού και μαγειρικής σόδας-περίπου 15 ml μαγειρικής σόδας σε 1 λίτρο νερού. Ξεπλύνετε καλά και σκουπίστε. Για να επανατοποθετήσετε το διακόπτη, περάστε τις ακμές του διακόπτη μέσα στα αντάκια στο πίσω τοίχωμα του διανομέα. Βεβαιωθείτε ότι το πάνω μέρος του διακόπτη έχει περάσει πίσω από το κολάρο του διανομέα.

Χερούλια θυρών και εξαρτήματα εξισορρόπησης. Καθαρίστε με ένα πανί μουσκεμένο με νερό και σαπούνι. Στεγνώστε με ένα μαλακό πανί.

Διατηρείτε τις εξωτερικές επιφάνειες καθαρές. Σκουπίστε με ένα καθαρό πανί ελαφρώς μουσκεμένο με κερί για οικιακές συσκευές ή μη διαβρωτικό υγρό απορρυπαντικό πιάτων. Στεγνώστε και γυαλίστε με ένα καθαρό, μαλακό πανί.

Μην σκουπίζετε το ψυγείο με λερωμένο πανί για τα πιάτα ή με μια βρεγμένη πετσέτα. Αυτά μπορεί να αφήσουν υπολείμματα τα οποία μπορεί να φθείρουν τη βαφή. Μην χρησιμοποιείτε σφραμίνα σφουγγαράκια, καθαριστικά σε σκόνη, χλωρίνη ή καθαριστικά που περιέχουν χλωρίνη διότι αυτά τα αντικείμενα μπορεί να γρατσουνίσουν και να φθείρουν τα τελειώματα της βαφής.

Καθαρισμός των εσωτερικών χώρων

Για να αποφευχθούν οι μυρωδιές, τοποθετήστε στο ψυγείο ή στον καταψύκτη ένα ανοιχτό κουτάκι μαγειρικής σόδας.

Βγάλτε το ψυγείο από την πρίζα πριν το καθαρίσετε. Εάν αυτό δεν είναι εφικτό, στραγγίξτε την επιπλέον υγρασία από το σφουγγάρι ή το πανί όταν καθαρίζετε γύρω από τους διακόπτες, τις λυχνίες και τα χειριστήρια.

Χρησιμοποιήστε διάλυμα ζεστού νερού και μαγειρικής σόδας-περίπου 15 ml μαγειρικής σόδας σε ένα λίτρο νερού. Έτσι μπορείτε να καθαρίσετε και ταυτόχρονα να εξαφανίσετε τις μυρωδιές. Ξεπλύνετε και σκουπίστε.

Η χρήση οποιουδήποτε άλλου καθαριστικού διαλύματος εκτός από του συνιστώμενου, και ιδιαίτερα καθαριστικού διαλύματος που περιέχει παράγωγα πετρελαίου, μπορεί να προκαλέσει ρωγμές ή ζημιά στο εσωτερικό του ψυγείου.

Αποφύγετε να καθαρίσετε τα παγωμένα γυάλινα ράφια με ζεστό νερό γιατί μπορεί να σπάσουν εξαιτίας της ακραίας εναλλαγής θερμοκρασιών. Να χειρίζεστε προσεκτικά τα γυάλινα ράφια. Το τράνταγμα του ευαίσθητου γυαλιού μπορεί να το θρυμματίσει.

Μην πλένετε τα πλαστικά εξαρτήματα του ψυγείου στο πλυντήριο πιάτων.

Ο δίσκος ταχείας ψύξης / απόψυξης μπορεί να πλυθεί σε ψυγείο πιάτων.

Φροντίδα και καθαρισμός του ψυγείου

Πίσω από το ψυγείο

Προσέχετε όταν απομακρύνετε το ψυγείο από τον τοίχο. Όλες οι επενδύσεις δαπέδων μπορούν να υποστούν ζημιά, ειδικότερα οι μοκέτες και οι ανάγλυφες επιφάνειες.

Τραβήξτε το ψυγείο ευθεία έξω και επαναφέρετέ το στη θέση του σπρώχνοντάς το ευθεία μέσα. Η μετακίνηση του ψυγείου προς το πλάι μπορεί να προκαλέσει ζημιά στην επένδυση του δαπέδου ή στο ψυγείο.

Όταν σπρώχνετε το ψυγείο για να το επαναφέρετε στη θέση του, βεβαιωθείτε ότι δεν το κυλάτε πάνω από το καλώδιο ρεύματος ή τον αγωγό παροχής της παγομηχανής.

Προετοιμασία όταν πρόκειται να φύγετε για διακοπές

Όταν πρόκειται να φύγετε για μεγάλες διακοπές ή να λείψετε για μεγάλο χρονικό διάστημα, βγάλτε τα τρόφιμα και βγάλτε το ψυγείο από την πρίζα. Καθαρίστε το εσωτερικό με διάλυμα μαγειρικής σόδας αναλογίας 15 ml μαγειρικής σόδας σε 1 λίτρο νερό. Αφήστε τι πόρτες ανοιχτές.

Ρυθμίστε τον διακόπτη λειτουργίας της παγομηχανής στο 0 και κλείστε την παροχή νερού προς το ψυγείο.

Εάν η θερμοκρασία πέσει κάτω από το μηδέν, τότε θα πρέπει να καλέσετε έναν ειδικευμένο τεχνικό για να αποστραγγίξει το σύστημα παροχής νερού ώστε να αποφευχθεί διαρροή νερού και πρόκληση υλικών ζημιών.

Προετοιμασία για μετακόμηση

Ασφαλίστε καλά στην θέση τους με ταινία όλα τα χαλαρά εξαρτήματα, όπως τα ράφια και τα συρτάρια για να αποφύγετε την πρόκληση ζημιάς.

Όταν χρησιμοποιείτε ένα δίτροχο χειροκίνητο αμαξάκι για να μετακινήσετε το ψυγείο, φορτώστε το ψυγείο έτσι ώστε να μην ακουμπάει το εμπρός ή το πίσω μέρος του πάνω στον αμαξάκι. Διαφορετικά μπορεί να προκληθεί ζημιά στο ψυγείο. Πιάνετε το ψυγείο μόνο από τα πλαϊνά μέρη του.

Βεβαιωθείτε ότι, κατά την μετακίνηση, το ψυγείο παραμένει σε όρθια θέση.

Αντικατάσταση των λαμπών.

Η ρύθμιση των θερμοστατών στο 0 (off) δεν σταματάει την παροχή ηλεκτρικού ρεύματος στο κύκλωμα φωτισμού.

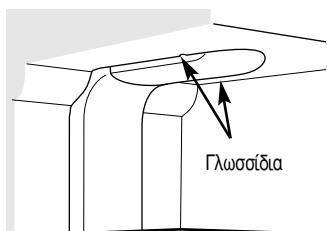

Χώρος ψυγείου-Επάνω φως

- 1 Βγάλτε το ψυγείο από την πρίζα..
- 2 Οι λάμπες είναι τοποθετημένες στην κορυφή του χώρου, μέσα στο προστατευτικό κάλυμμα λυχνιών. Αφαιρέστε την βίδα από την πρόσοψη του προστατευτικού καλύμματος λυχνιών.
- 3 Για να αφαιρέσετε το προστατευτικό κάλυμμα των λυχνιών, πιέστε προς τα μέσα τα γλωσσίδια που βρίσκονται στις πλευρές του προστατευτικού καλύμματος και σύρετέ το προς τα μπροστά για να το βγάλετε.
- 4 Αφού αντικαταστήσετε τη λάμπα με μια λάμπα ίδιων ή λιγότερων Watt, επανατοποθετήστε το προστατευτικό κάλυμμα και τη βίδα. Όταν επανατοποθετείτε το προστατευτικό κάλυμμα λυχνιών, βεβαιωθείτε ότι τα γλωσσίδια στο πίσω μέρος του προστατευτικού καλύμματος έχουν μπει σωστά στις εγκοπές στο πίσω μέρος της βάσης του προστατευτικού καλύμματος λυχνιών.
- 5 Συνδέστε πάλι το ψυγείο στην πρίζα.



Χώρος ψυγείου-Κάτω φως

Αυτό το φως βρίσκεται πάνω από το επάνω συρτάρι.

- 1 Βγάλτε το ψυγείο από την πρίζα.
- 2 Αφαιρέστε το κουμπί του χειριστηρίου του συρταριού κρέατος δύο λειτουργιών τραβώντας το ευθεία έξω.
- 3 Ανασηκώστε το προστατευτικό κάλυμμα λυχνιών και τραβήξτε το προς τα έξω.
- 4 Αφού αντικαταστήσετε τη λάμπα με μια λάμπα ίδιων ή λιγότερων Watt, επανατοποθετήστε το προστατευτικό κάλυμμα και το κουμπί.
- 5 Συνδέστε πάλι το ψυγείο στην πρίζα.

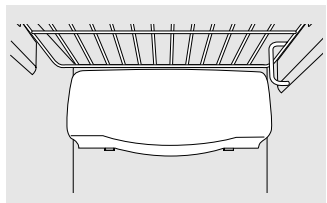

Χώρος καταψύκτη

- 1 Βγάλτε το ψυγείο από την πρίζα.
- 2 Αφαιρέστε το ράφι που βρίσκεται ακριβώς πάνω από το προστατευτικό κάλυμμα λυχνιών. (Θα είναι πιο εύκολο να αφαιρέσετε το ράφι αν πρώτα το έχετε αδειάσει.) Σε ορισμένα μοντέλα, θα πρέπει να βγάλετε μια βίδα που βρίσκεται στο πάνω μέρος του προστατευτικού καλύμματος λυχνιών.
- 3 Για να αφαιρέσετε το προστατευτικό κάλυμμα της λυχνίας, πιέστε προς τα μέσα τις πλευρές, και ανασηκώστε το προς τα πάνω και βγάλτε το.
- 4 Αντικαταστήστε την λάμπα με μια λάμπα ίδιων ή μικρότερων Watt, και επανατοποθετήστε την προστατευτική θήκη της λυχνίας. Όταν επανατοποθετείτε το προστατευτικό κάλυμμα λυχνιών, βεβαιωθείτε ότι τα πάνω γλωσσίδια ασφαλίζουν καλά στις θέσεις τους. Επανατοποθετήστε την βίδα (για ορισμένα μοντέλα).
- 5 Επανατοποθετήστε το ράφι και συνδέστε πάλι το ψυγείο στην πρίζα.

Διανομέας

- 1 Βγάλτε το ψυγείο από την πρίζα.
- 2 Η λάμπα βρίσκεται στο διανομέα κάτω από τον πίνακα ελέγχου. Αφαιρέστε τη λάμπα, περιστρέφοντάς την αριστερόστροφα.
- 3 Αντικαταστήστε τη λάμπα με μια λάμπα ίδιου μεγέθους και Watt.
- 4 Βάλτε πάλι το ψυγείο στην πρίζα.

Κιτ εξισορρόπησης και διακοσμητικά πλαίσια.

Για τα εντοιχισμένα μοντέλα Style

Διαβάστε όλες τις οδηγίες προσεκτικά.



Πριν ξεκινήσετε:

Ορισμένα μοντέλα είναι εξοπλισμένα με κιτ εξισορρόπησης τα οποία σας επιτρέπουν να εγκαταστήσετε τα πλαίσια των θυρών.

Πλαίσια πάχους λιγότερου από 6 χιλ.

Όταν εγκαθιστάτε ξύλινα πλαίσια πάχους μικρότερου από 6 χιλ., πρέπει να δημιουργήσετε ένα πλαίσιο γεμίματος, όπως για παράδειγμα ένα χαρτόνι πάχους 3 χιλ., το οποίο θα τοποθετηθεί ανάμεσα στην εξωτερική επιφάνεια της πόρτας και το ξύλινο πλαίσιο. Εάν εγκαθιστάτε προκατασκευασμένα διακοσμητικά πλαίσια, προκατασκευασμένα πλαίσια γεμίματος συμπεριλαμβάνονται στο κιτ. Το συνολικό πάχος του διακοσμητικού ή ξύλινου πλαισίου και του πλαισίου γεμίματος πρέπει να είναι 6 χιλ.

Πλαίσια πάχους 6 χιλ. ή λιγότερο

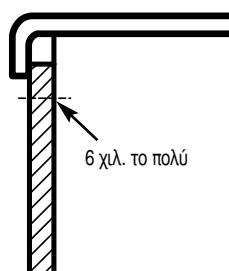

19 χιλ. ή Υπερυψωμένο πλαίσιο

Μπορείτε να χρησιμοποιήσετε υπερυψωμένο πλαίσιο το οποίο θα βιδώσετε ή θα κολλήσετε σε ένα υποστήριγμα πάχους 6 χιλ. ή ένα επεξεργασμένο ξύλο 19 χιλ. Το ανυψωμένο τμήμα του πλαισίου πρέπει να έχει κατασκευαστεί έτσι ώστε να αφήνει απόσταση τουλάχιστον 5,1 εκ. από την πλευρά του χερουλιού για το διάκενο που χρειάζονται τα δάχτυλα.

Το μέγιστο επιτρεπτό πάχος του περιμετρικού χείλους, για πλαίσια πάχους μεταξύ 6 χιλ. και 19 χιλ. – σε πλάτος 8 χιλ. από το άκρο τους – δεν πρέπει να υπερβαίνει τα 6 χιλ.

Περιορισμοί βάρους για τα συνήθη πλαίσια:

Πόρτα ψυγείου το πολύ 17 κιλά.

Πόρτα καταψύκτη το πολύ 13 κιλά.

Πλαίσια πάχους μεγαλύτερου από 6 χιλ.

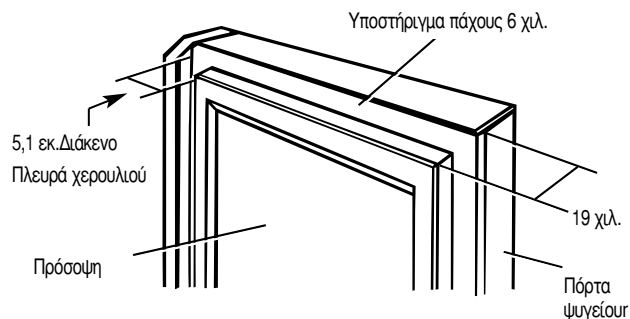
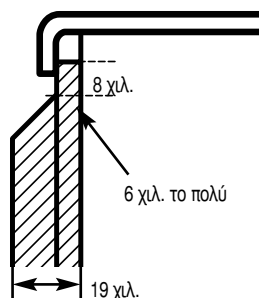

Διαστάσεις των πιο συνθισμένων ξύλινων πλαισίων

Πλαίσιο καταψύκτη χωρίς
διανομέα

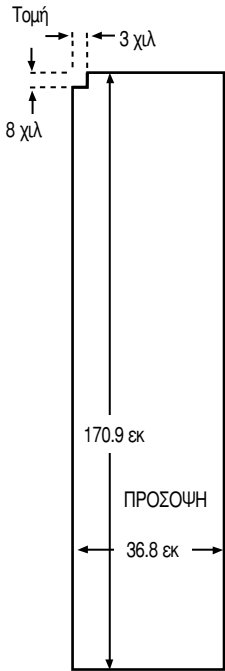

Πλαίσιο καταψύκτη
με διανομέα

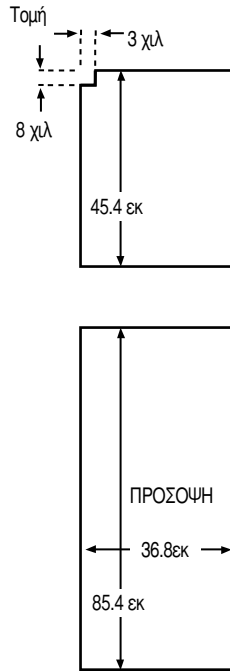

Πλαίσιο ψυγείου

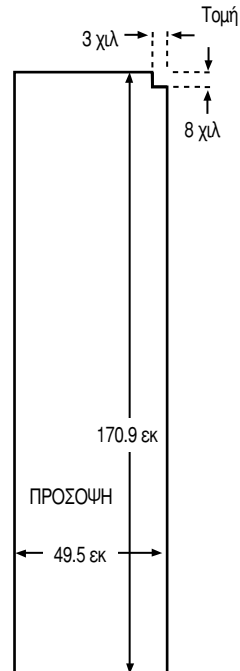

Οι περιοχές στο πάνω μέρος των πλαισίων χρειάζεται να κοπούν από τα πλαίσια.

Εισαγωγή των πλαισίων θυρών

Διαβάστε όλες τις οδηγίες προσεκτικά.

1 Εισάγετε το πλαίσιο του καταψύκτη και το πλαίσιο του ψυγείου.

Σπρώξτε προσεκτικά το πλαίσιο του καταψύκτη προς τα μέσα έως ότου γλιστρήσει στην εγκοπή πίσω από το χερούλι της πόρτας. Σπρώξτε το πλαίσιο γεμίματος (απαραίτητο για ορισμένα πλαίσια θυρών) πίσω από το διακοσμητικό πλαίσιο. Κάντε το ίδιο για το πλαίσιο του ψυγείου. Εάν το μοντέλο σας

διαθέτει διανομέα, αυτό το βήμα ισχύει μόνο για το πλαίσιο του ψυγείου και το επάνω πλαίσιο του καταψύκτη.

2 Εισάγετε το κάτω πλαίσιο του καταψύκτη (στα μοντέλα με διανομέα).

Σπρώξτε προσεκτικά το πλαίσιο του καταψύκτη προς τα μέσα έως ότου γλιστρήσει στην εγκοπή πίσω από το χερούλι της

πόρτας. Σπρώξτε μέσα το πλαίσιο γεμίματος (απαραίτητο για ορισμένα πλαίσια πόρτας) πίσω από το διακοσμητικό πλαίσιο.

3 Συνδέστε το πάνω κιτ εξισορρόπησης στις πόρτες του καταψύκτη και του ψυγείου.

Το κιτ εξισορρόπησης βρίσκεται μέσα στο χώρο του ψυγείου. Με ένα δράπανο T-20 Torxdriver, συνδέστε το πάνω κιτ εξισορρόπησης, χρησιμοποιώντας δύο βίδες σε κάθε εξάρτημα του πάνω κιτ εξισορρόπησης, στο επάνω τμήμα κάθε πόρτας.

Σφίξτε μόνο με το χέρι. Βεβαιωθείτε ότι το πάνω τμήμα κάθε πλαισίου εφαρμόζει σωστά πίσω από το χείλος του πάνω κιτ εξισορρόπησης.

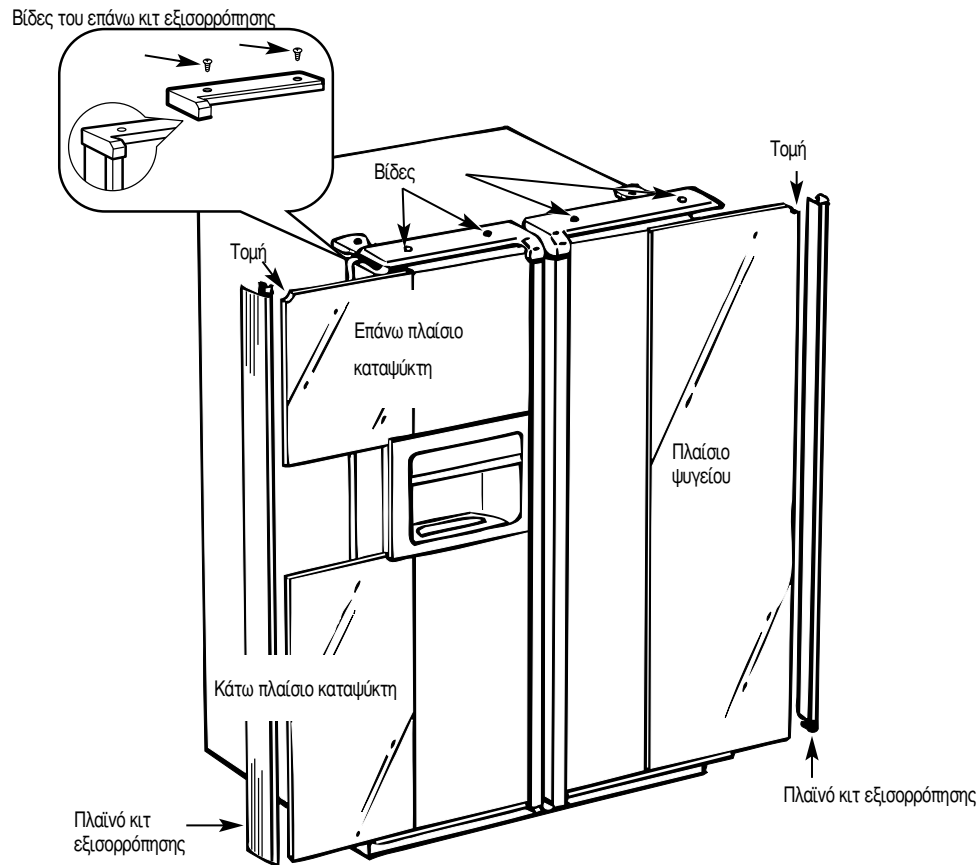

4 Εγκατάσταση του πλαϊνού κιτ εξισορρόπησης.

Αυτά τα εξαρτήματα είναι τοποθετημένα μέσα στο χερούλι της πόρτας του ψυγείου.

Μην αφαιρείτε την προστατευτική ταινία της εξωτερικής πλευράς του πλαϊνού κιτ εξισορρόπησης πριν εγκαταστήσετε το κιτ.

Εφαρμόστε το κάτω μέρος του πλαϊνού κιτ εξισορρόπησης κάτω από το κάτω κιτ εξισορρόπησης όπως βλέπετε στην εικόνα.

Ακουμπήστε το πλαϊνό κιτ εξισορρόπησης πάνω στην πρόσοψη των διακοσμητικών πλαισίων και εφαρμόστε το πλαϊνό κιτ εξισορρόπησης κάτω από το επάνω κιτ εξισορρόπησης.

Βεβαιωθείτε ότι το πλαϊνό κιτ εξισορρόπησης έχει εφαρμόσει ακριβώς και ότι είσαστε ικανοποιημένοι από την εμφάνιση όλων των τμημάτων.

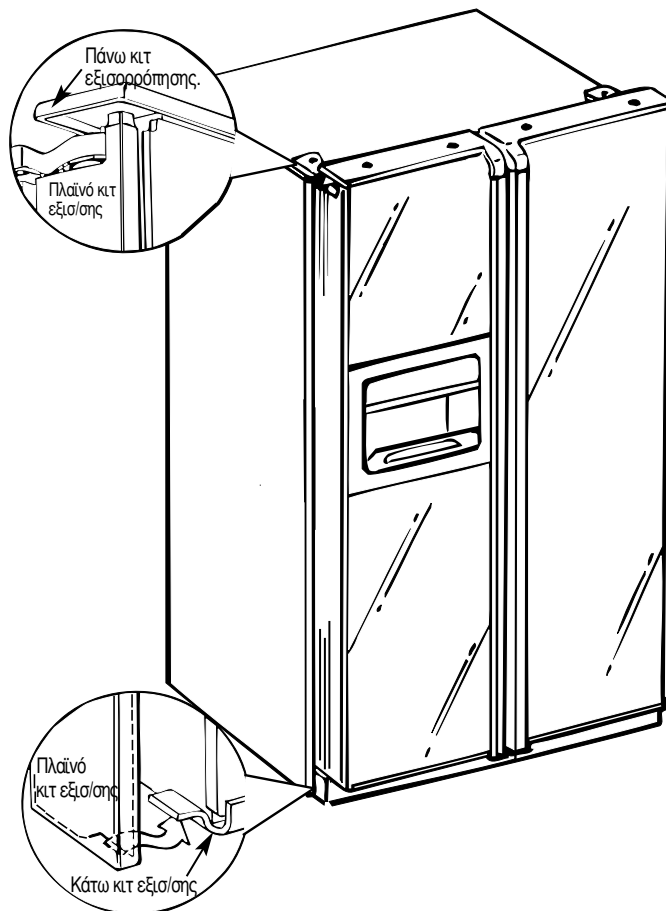

Αφαίρεση και επανατοποθέτηση των θυρών

Όταν εγκαθιστάτε ή μετακινείτε το ψυγείο, μπορεί να χρειαστεί να αφαιρέσετε τις πόρτες για να περάσετε το ψυγείο από μια πόρτα.

Αφαίρεση των θυρών

Βεβαιωθείτε ότι οι πόρτες είναι κλειστές και το ψυγείο δεν είναι στην πρίζα.

- 1 Αποσυνδέστε τον αγωγό νερού και την πλεξούδα καλωδίωσης.** Κοντά στον χαμηλότερο αρμό στην πλευρά του ψυγείου, σπρώξτε τα κολάρα που βρίσκονται σε κάθε άκρο της ένωσης, και τραβήξτε την σωλήνωση του αγωγού νερού από την ένωση. Επίσης, αποσυνδέστε την πλεξούδα καλωδίωσης. Τραβήξτε τον αγωγό νερού και την πλεξούδα μέσα από την κάτω ράγα.

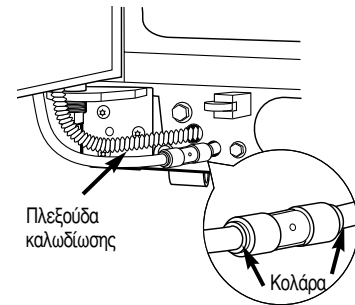

- 2 Αφαιρέστε τα καλύμματα των αρμών και τους αρμούς.**

Για να μπορέσετε να έχετε πρόσβαση στους αρμούς, πρέπει να αφαιρέσετε τα καλύμματα τους. Για να αφαιρέσετε το κάλυμμα, πιάστε το από τις δύο του πλευρές, κοντά στο πίσω μέρος του καλύμματος. Σπρώξτε προς τα πίσω το κάλυμμα και ανασηκώστε το πρώτα από το πίσω μέρος και μετά από εμπρός.

ΣΗΜΕΙΩΣΗ: ΜΗΝ χρησιμοποιείτε κατσαβίδι για να αφαιρέσετε το κάλυμμα. ΠΡΟΣΕΞΤΕ να μην σπάσετε το πίσω γλωσσίδι συγκράτησης στο κάλυμμα του αρμού. Αφαιρέστε τους αρμούς χρησιμοποιώντας ένα δρέπανο Torx T-20

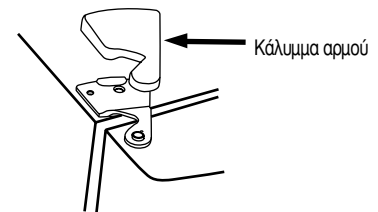

- 3 Βγάλετε τις πόρτες.**

Περιστρέψτε προσεκτικά την πόρτα κατά 90°. Κατευθύνοντας με το χέρι τον αποσυνδεδεμένο αγωγό νερού και την πλεξούδα καλωδίωσης, ανασηκώστε την πόρτα ευθεία πάνω.

ΣΗΜΕΙΩΣΗ: Εάν δεν σηκώσετε την πόρτα ευθεία πάνω μπορεί να προκαλέσετε ζημιά στον κάτω αρμό.

Τοποθετήστε τις πόρτες σε μια προφυλαγμένη επιφάνεια.

ΣΗΜΕΙΩΣΗ: Προσέξτε να μην πιαστεί η σωλήνωση του νερού και η πλεξούδα καλωδίωσης στο κάτω μέρος της πόρτας.

ΣΗΜΕΙΩΣΗ: Μην αφήσετε το φινι να έρθει σε επαφή με το δάπεδο. Η απότομη επαφή μπορεί να προκαλέσει ζημιά στο φινι. Βλ. ενότητα "Επανατοποθέτηση των Θυρών".

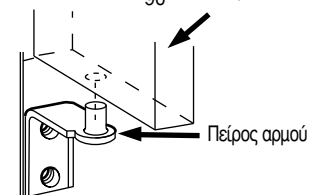
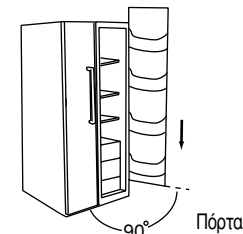

Επανατοποθέτηση των θυρών

- 1 Τοποθετήστε τις πόρτες στους κάτω αρμούς.**

Με την πόρτα στις 90°, χαμηλώστε την πόρτα ευθεία κάτω προς τον κάτω αρμό. Κλείστε προσεκτικά την πόρτα.

ΣΗΜΕΙΩΣΗ: Εάν δεν χαμηλώσετε την πόρτα ευθεία κάτω προς τον κάτω αρμό μπορεί να προκληθεί ζημιά στον αρμό.

ΣΗΜΕΙΩΣΗ: Μην αφήσετε το φινι να έρθει σε επαφή με το δάπεδο. Η απότομη επαφή μπορεί να προκαλέσει ζημιά στο φινι.

- 2 Επανατοποθετήστε τους πάνω αρμούς και τα καλύμματα των αρμών.**

Εγκαταστήστε πάλι τους πάνω αρμούς χρησιμοποιώντας ένα δρέπανο Torx T-20. Επανατοποθετήστε τα καλύμματα των αρμών. Εάν οι πόρτες δεν είναι ευθυγραμμισμένες, ρυθμίστε τον κάτω δεξιό αρμό με ένα γαλλικό κλειδί διαμέτρου 7/16".

- 3 Επανασυνδέστε τον αγωγό νερού και την πλεξούδα καλωδίωσης.**

Εισάγετε την σωλήνωση του νερού στην ένωση, ενώ έχετε βεβαιωθεί ότι η καλωδίωση έχει τοποθετηθεί τόσο βαθιά μέσα στην ένωση ώστε να μην βλέπετε το σημάδι που υπάρχει πάνω στη σωλήνωση. Επανασυνδέστε την πλεξούδα καλωδίωσης.

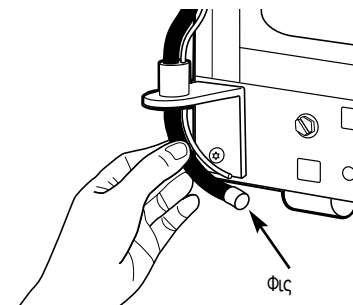

- 4 Ανοίξτε την παροχή νερού και βάλτε ξανά το ψυγείο στην πρίζα.**

Οδηγίες εγκατάστασης

Ψυγείο

Μοντέλα 21, 23, 25, 27 & 29

ΠΡΙΝ ΞΕΚΙΝΗΣΕΤΕ

Διαβάστε όλες τις οδηγίες προσεκτικά.

- **ΣΗΜΑΝΤΙΚΟ** - Φυλάξτε αυτές τις οδηγίες διότι μπορεί να τις χρειαστεί ο τοπικός επιθεωρητής.
- **ΣΗΜΑΝΤΙΚΟ** - Τηρείτε όλους τους ισχύοντες κανονισμούς και νόμους.
- **Σημείωση για τον τεχνικό που θα πραγματοποιήσει την εγκατάσταση** - Μην ξεχάσετε να αφήσετε αυτές τις οδηγίες στον πελάτη.
- **Σημείωση για τον πελάτη** - Φυλάξτε αυτές τις οδηγίες για μελλοντική αναφορά.
- **Επίπεδο γνώσεων** - Η εγκατάσταση αυτής της συσκευής απαιτεί βασικές μηχανικές γνώσεις.
- **Χρόνος ολοκλήρωσης** - Εγκατάσταση Ψυγείου
15 λεπτά
- Η σωστή εγκατάσταση αποτελεί ευθύνη του τεχνικού εγκατάστασης.
- Τυχόν βλάβη του προϊόντος εξαιτίας λανθασμένης εγκατάστασης δεν καλύπτεται από την εγγύηση.

ΠΑΡΟΧΗ ΝΕΡΟΥ ΣΤΗΝ ΠΑΓΟΜΗΧΑΝΗ (ΣΕ ΟΡΙΣΜΕΝΑ ΜΟΝΤΕΛΑ)

Εάν το ψυγείο διαθέτει παγομηχανή, θα πρέπει να συνδεθεί σε έναν αγωγό κρύου νερού. Μπορείτε να αγοράσετε, με επιπλέον χρέωση, ένα εγκεκριμένο κιτ παροχής νερού από τον τοπικό σας έμπορο.

Μέγιστη επιτρεπτή πίεση εισόδου νερού-8,2 bar.
Ελάχιστη επιτρεπτή πίεση εισόδου νερού-2,8 bar.

Η εγκατάσταση της παγομηχανής πρέπει να πραγματοποιηθεί από έναν ειδικευμένο τεχνικό συντήρησης.

ΘΕΣΗ ΤΟΥ ΨΥΓΕΙΟΥ

- Μην εγκαθιστάτε το ψυγείο σε χώρους όπου η θερμοκρασία κατεβαίνει κάτω από τους 16°C διότι δεν θα λειτουργεί αρκετά συχνά ώστε να διατηρεί τις σωστές θερμοκρασίες.
- Μην εγκαθιστάτε το ψυγείο σε χώρους όπου η θερμοκρασία ανεβαίνει πάνω από τους 37°C διότι δεν θα έχει σωστή απόδοση.
- Εγκαθιστάτε το ψυγείο σε πολύ ανθεκτικό δάπεδο το οποίο να μπορεί να το στηρίζει όταν είναι τελείως γεμάτο.

ΔΙΑΚΕΝΑ

Αφήστε τα ακόλουθα διάκενα για πιο εύκολη εγκατάσταση, σωστή κυκλοφορία του αέρα και για να χωράνε οι υδραυλικές και ηλεκτρικές συνδέσεις:

	21' και 23'	25', 27' και 29'
• Πλευρές	4 χιλ	4 χιλ
• Επάνω	25 χιλ	25 χιλ
• Πίσω	13 χιλ	25 χιλ

ΔΙΑΣΤΑΣΕΙΣ

	29	27	25	23	21
A*	1733 χιλ	1733 χιλ	1733 χιλ	1733 χιλ	1733 χιλ
B	908 χιλ	908 χιλ	908 χιλ	908 χιλ	908 χιλ
C**	912 χιλ	879 χιλ	879 χιλ	738 χιλ	738 χιλ
D	1261 χιλ	1271 χιλ	1271 χιλ	1156 χιλ	1156 χιλ
E	1273 χιλ	1255 χιλ	1247 χιλ	1232 χιλ	1214 χιλ
F	1051 χιλ	1093 χιλ	1099 χιλ	989 χιλ	986 χιλ
G	1386 χιλ	1381 χιλ	1381 χιλ	1361 χιλ	1355 χιλ
H	1140 χιλ	1150 χιλ	1149 χιλ	1023 χιλ	994 χιλ

* Το ύψος δεν περιλαμβάνει τους αρμούς.

**Το βάθος περιλαμβάνει το χερούλι.

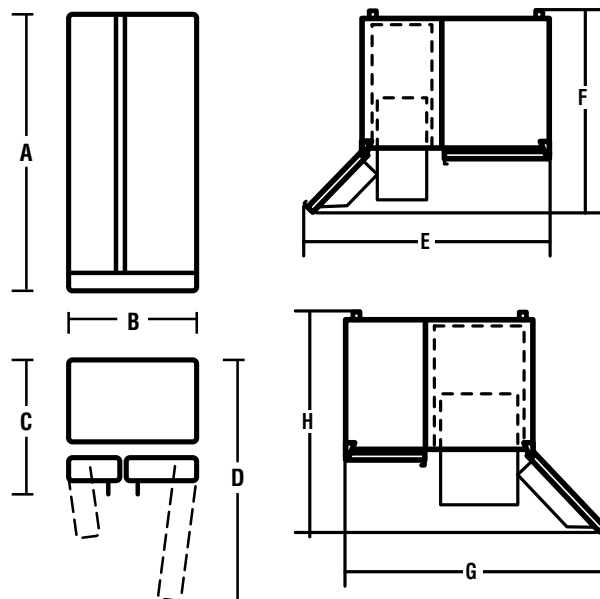

Οδηγίες εγκατάστασης

ΡΟΔΑΚΙΑ

Τα ροδάκια εξυπηρετούν 3 σκοπούς:

- Τα ροδάκια προσαρμόζονται έτσι ώστε η πόρτα να κλείνει εύκολα όταν είναι μισάνοιχτη. [Ανασηκώστε την πρόσωση κατά περίπου 16 χιλ. από το δάπεδο.]
- Τα ροδάκια προσαρμόζονται ώστε το ψυγείο να ακουμπάει καλά στο δάπεδο και να μην κουνιέται.
- Τα ροδάκια σάς δίνουν τη δυνατότητα να απομακρύνετε το ψυγείο από τον τοίχο για να το καθαρίσετε.

Οι τελικές ρυθμίσεις ευθυγράμμισης θα πρέπει να γίνουν αφού έχει εγκατασταθεί το ψυγείο.

Για να ρυθμίσετε τα ροδάκια στα μοντέλα 25', 27' και 29':

- Στρίψτε τις βίδες ρύθμισης για τα ροδάκια **δεξιόστροφα** για να ανυψώσετε το ψυγείο ή **αριστερόστροφα** για να το χαμηλώσετε. Χρησιμοποιήστε ένα εξαγωγικό σωληνωτό κλειδί 3/8" ή ένα ρυθμιζόμενο κλειδί.



Για να ρυθμίσετε τα ροδάκια στα μοντέλα 21' και 23':

- 1 Αφαιρέστε τη σχάρα βάσης ως εξής: ανοίξτε τις πόρτες, αφαιρέστε τις βίδες από κάθε άκρο και τραβήξτε την ευθεία για να τη βγάλετε.
- 2 Στρίψτε τις βίδες ρύθμισης για τα ροδάκια **δεξιόστροφα για να ανυψώσετε** το ψυγείο ή **αριστερόστροφα για να το χαμηλώσετε**. Χρησιμοποιήστε ένα εξαγωγικό σωληνωτό κλειδί 3/8" ή ένα ρυθμιζόμενο κλειδί.
- 3 Αυτά τα μοντέλα έχουν επίσης πίσω ρυθμιζόμενα ροδάκια ώστε να μπορείτε να ευθυγραμμίζετε το ψυγείο με τα ντουλάπια της κουζίνας σας. Χρησιμοποιήστε ένα σωληνωτό κλειδί των 5/16" με μακριά λαβή για να στρίψετε τις βίδες των πίσω τροχών-**δεξιόστροφα για να ανυψώσετε το ψυγείο, αριστερόστροφα για να το χαμηλώσετε**.
- 4 Επαναποθετήστε τη σχάρα της βάσης.

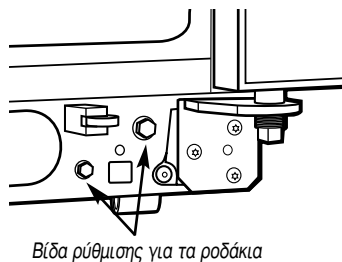

ΕΥΘΥΓΡΑΜΜΙΣΗ ΠΟΡΤΑΣ

Μετά την ευθυγράμμιση, βεβαιωθείτε ότι η πόρτα του ψυγείου είναι 1,6 χιλ. ψηλότερα από την πόρτα του καταψύκτη.

Για να ευθυγραμμίσετε τις πόρτες, ρυθμίστε την πόρτα του ψυγείου.

- 1 Χρησιμοποιώντας ένα σωληνωτό κλειδί των 7/16" στρίψτε τη βίδα ρύθμισης της πόρτας προς τα δεξιά για να ανυψώσετε την πόρτα, αριστερόστροφα για να τη χαμηλώσετε. (Μια νάιλον τάπα, ενσωματωμένη στο σπείρωμα του πείρου, εμποδίζει την περιστροφή του πείρου εκτός εάν χρησιμοποιηθεί ένα γαλλικό κλειδί.)
- 2 Μετά από μία ή δύο στροφές του κλειδιού, ανοίξτε και κλείστε την πόρτα του ψυγείου και ελέγξτε την ευθυγράμμιση στο πάνω μέρος των θυρών.

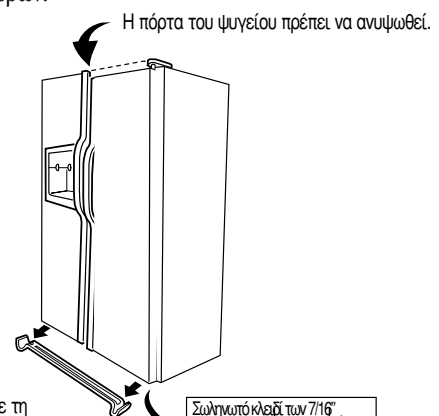

Για να αφαιρέσετε τη σχάρα βάσης, ανοίξτε τις πόρτες, αφαιρέστε τη βίδα από κάθε άκρο της σχάρας της βάσης και στη συνέχεια τραβήξτε ευθεία τη σχάρα για να τη βγάλετε.

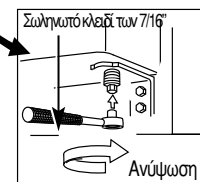

Οδηγίες εγκατάστασης

ΔΙΑΣΤΑΣΕΙΣ ΚΑΙ ΠΡΟΔΙΑΓΡΑΦΕΣ (για τα εντοιχισμένα μοντέλα Style)

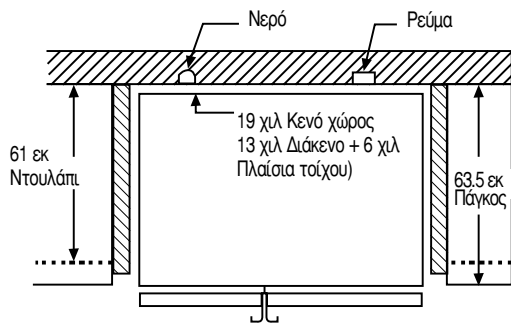
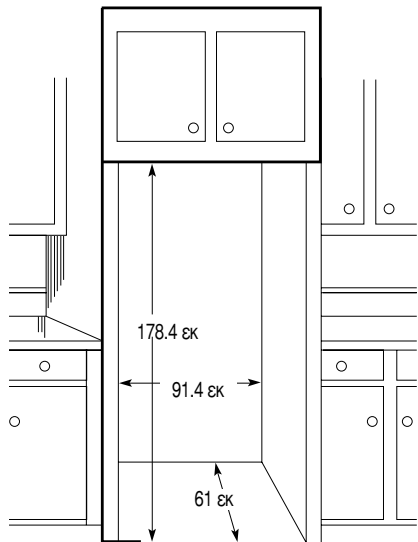

ΕΓΚΑΤΑΣΤΑΣΗ ΤΟΥ ΑΓΩΓΟΥ ΝΕΡΟΥ

ΠΡΙΝ ΞΕΚΙΝΗΣΕΤΕ

Η εγκατάσταση του αγωγού νερού δεν καλύπτεται με εγγύηση από τον κατασκευαστή του ψυγείου ή της παγομηχανής. Ακολουθήστε αυτές τις συστάσεις προσεκτικά για να ελαχιστοποιήσετε τον κίνδυνο ζημιάς από το νερό που θα σας κοστίζει ακριβιά.

Τα χτυπήματα του νερού (μέσα στους αγωγούς) στα υδραυλικά του σπιτιού μπορεί να προκαλέσει ζημιά στα εξαρτήματα του ψυγείου και να οδηγήσει σε διαρροή νερού ή πλημμύρα. Καλέστε έναν ειδικευμένο υδραυλικό για να επισκευάσει αυτό το πρόβλημα πριν εγκαταστήσετε τον αγωγό παροχής νερού στο ψυγείο.

Για να αποφύγετε εγκαύματα και ζημιές στο προϊόν, μην συνδέετε τον αγωγό νερού σε αγωγό παροχής ζεστού νερού.

Εάν χρησιμοποιήσετε το ψυγείο σας πριν συνδέσετε τον αγωγό νερού, βεβαιωθείτε ότι ο διακόπτης λειτουργίας της παγομηχανής είναι στην θέση **O (off)**.

Μην εγκαθιστάτε τις σωληνώσεις της παγομηχανής σε χώρους όπου η θερμοκρασία πέφτει κάτω από το μηδέν.

Κατά την εγκατάσταση, εάν χρησιμοποιήσετε οποιαδήποτε ηλεκτρική συσκευή (για παράδειγμα ηλεκτρικό τρυπάνι), βεβαιωθείτε ότι η συσκευή είναι μονωμένη ή καλωδιωμένη με τέτοιο τρόπο ώστε να αποφευχθεί η ηλεκτροπληξία.

Όλες οι εγκαταστάσεις πρέπει να έχουν πραγματοποιηθεί σύμφωνα με τις απαιτήσεις του τοπικού κανονισμού για τα υδραυλικά.

Η εγκατάσταση της παγομηχανής πρέπει να πραγματοποιείται μόνο από ειδικευμένο τεχνικό συντήρησης.

ΠΡΟΣΟΧΗ! Συνδέετε το ψυγείο μόνο με παροχή πόσιμο νερού.

1 ΣΥΝΔΕΣΗ ΤΗΣ ΣΩΛΗΝΩΣΗΣ ΜΕ ΤΟ ΨΥΓΕΙΟ

ΣΗΜΕΙΩΣΕΙΣ:

- Πριν πραγματοποιήσετε τη σύνδεση με το ψυγείο, βεβαιωθείτε ότι το καλώδιο ρεύματος του ψυγείου δεν είναι συνδεδεμένο με την πρίζα του τοίχου.
- Συνιστούμε την εγκατάσταση φίλτρου νερού εάν η παροχή νερού της πόλης σας περιέχει άμμο ή σωματίδια που θα μπορούσαν να μπλοκάρουν το κόσκινο της βαλβίδας νερού του ψυγείου. Εγκαταστήστε αυτό το φίλτρο στον αγωγό νερού κοντά στο ψυγείο.

1 ΣΥΝΔΕΣΗ ΤΗΣ ΣΩΛΗΝΩΣΗΣ ΜΕ ΤΟ ΨΥΓΕΙΟ (ΣΥΝΕΧΕΙΑ)

Σε ορισμένα μοντέλα, η σύνδεση του ψυγείου βρίσκεται στο άκρο της σωληνώσης που βρίσκεται έξω από το κάλυμμα πρόσβασης στο χώρο του συμπιεστή. Σε άλλα μοντέλα, πρέπει να αφαιρέσετε το κάλυμμα πρόσβασης για το χώρο του συμπιεστή ώστε να μπορέσετε να αποκτήσετε πρόσβαση στη σύνδεση του ψυγείου στην βαλβίδα νερού

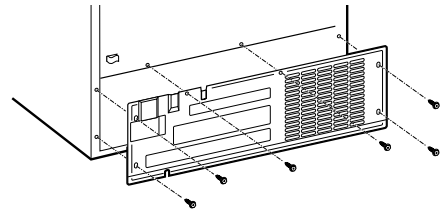

Στα μοντέλα όπου χρησιμοποιείται σύνδεση στη βαλβίδα νερού, αφαιρέστε το πλαστικό ελαστικό καπάκι.

Τοποθετήστε το παξιμάδι και τον μεταλλικό δακτύλιο (χιτώνιο) του συμπιεστή στο άκρο της σωληνώσης όπως βλέπετε στην εικόνα.

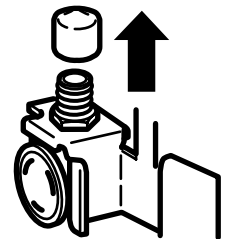

Εισάγετε το άκρο της σωληνώσης στην σύνδεση της βαλβίδας νερού όσο πιο βαθιά γίνεται. Ενώ κρατάτε την σωληνώση, σφίξτε την ένωση.

Στερεώστε την σωληνώση στον σφιγκτήρα που παρέχεται για τη διατήρησή της σε κατακόρυφη θέση. Ίσως χρειαστεί να ανοίξετε το σφιγκτήρα με κάποιο εργαλείο.

Μία από όλες τις παρακάτω απεικονίσεις θα μοιάζουν με τη σύνδεση στη δική σας παγομηχανή

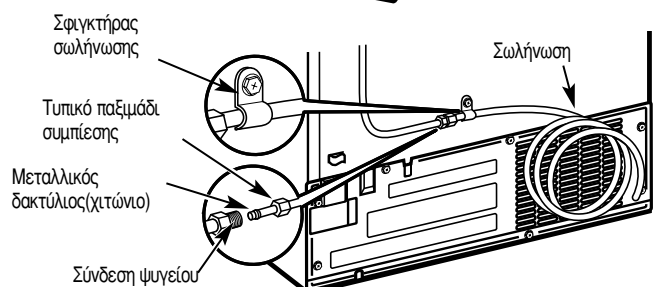
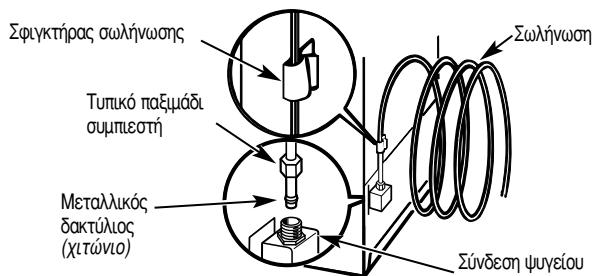

Επανασυνδέστε το κάλυμμα πρόσβασης.

Οδηγίες εγκατάστασης

2 ΑΝΟΙΞΤΕ ΤΗ ΒΑΝΑ ΤΟΥ ΝΕΡΟΥ ΚΑΙ ΒΑΛΤΕ ΤΟ ΨΥΓΕΙΟ ΣΤΗΝ ΠΡΙΖΑ

Τακτοποιήστε τη σωλήνωση έτσι ώστε να μην πάλλεται πάνω στο πίσω μέρος του ψυγείου ή πάνω στον τοίχο. Σπρώξτε το ψυγείο ώστε να ακουμπήσει στον τοίχο.

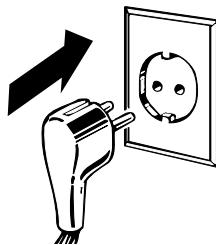

3 ΕΝΑΡΞΗ ΛΕΙΤΟΥΡΓΙΑΣ ΤΗΣ ΠΑΓΟΜΗΧΑΝΗΣ

Ρυθμίστε το διακόπτη λειτουργίας της παγομηχανής στη **θέση 1**. Για να ξεκινήσει να λειτουργεί, η παγομηχανή πρέπει πρώτα να φθάσει στη θερμοκρασία λειτουργίας της (-9°C ή χαμηλότερη). Τότε θα ξεκινήσει αυτόματα να λειτουργεί εφόσον ο διακόπτης λειτουργίας της παγομηχανής είναι στην **θέση 1**.

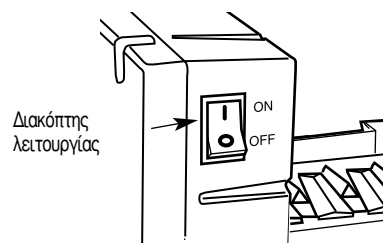

ΣΗΜΕΙΩΣΗ: Σε περιπτώσεις χαμηλής πίεσης του νερού, η βαλβίδα του νερού μπορεί να ενεργοποιηθεί έως και 3 φορές έτσι ώστε να φέρει αρκετό νερό στην παγομηχανή.

Φυσιολογικοί ήχοι λειτουργίας



Τα πιο καινούργια ψυγεία εκπέμπουν διαφορετικούς ήχους από τα παλιά. Τα σύγχρονα ψυγεία έχουν περισσότερες λειτουργίες και έχουν κατασκευαστεί με πιο προηγμένη τεχνολογία.

Ακούτε ό,τι ακούω; Αυτοί οι ήχοι είναι φυσιολογικοί.

ΒΟΥΙΖΕΙ...

ΞΕΦΥΣΑΕΙ...

- Ο νέος συμπιεστής υψηλής απόδοσης μπορεί να λειτουργεί πιο γρήγορα και για μεγαλύτερο χρονικό διάστημα από ό,τι στο παλιό σας ψυγείο και μπορεί να ακούσετε ένα βούισμα ή διακοπόμενο ήχο υψηλής συχνότητας κατά τη διάρκεια της λειτουργίας του.
- Ορισμένες φορές το ψυγείο λειτουργεί για παρατεταμένο χρονικό διάστημα, ειδικότερα όταν ανοίγετε συχνά τις πόρτες. Αυτό σημαίνει ότι λειτουργεί το **Frost Guard™** για να εμποδίσει το κάψιμο του καταψύκτη και να βελτιώσει τη συντήρηση των τροφίμων.
- Μπορεί να ακούσετε ένα ήχο φυσημάτος όταν κλείνουν οι πόρτες. Αυτό οφείλεται στην εξισορρόπηση της πίεσης μέσα στο ψυγείο.

ΓΥΡΝΑΕΙ!



- Μπορεί να ακούτε τους ανεμιστήρες που γυρίζουν σε υψηλές ταχύτητες. Αυτό συμβαίνει την πρώτη φορά που βάζετε το ψυγείο στην πρίζα, όταν ανοίγετε συχνά τις πόρτες ή όταν τοποθετείτε ξαφνικά μεγάλη ποσότητα τροφίμων στο χώρο του ψυγείου ή του καταψύκτη. Οι ανεμιστήρες βοηθούν στη διατήρηση των σωστών θερμοκρασιών.
- Εάν μια πόρτα μένει ανοιχτή για περισσότερα από 3 λεπτά, μπορεί να ακούσετε τους ανεμιστήρες που ενεργοποιούνται ώστε να κρυώσουν τις λάμπες.
- Οι ανεμιστήρες αλλάζουν ταχύτητες έτσι ώστε να παρέχουν την ιδανική ψύξη και εξοικονόμηση ενέργειας.
- Μπορεί να ακούσετε τους ανεμιστήρες να λειτουργούν αφού έχετε επιλέξει μία από τις ρυθμίσεις **CustomCool™**.

ΚΛΙΚ, ΠΟΠ, ΚΡΑΚ ΚΑΙ ΤΕΡΕΤΙΣΜΑΤΑ

- Μπορεί να ακούσετε ήχους που μοιάζουν με “κράκ” ή “ποπ” την πρώτη φορά που βάζετε στην πρίζα το ψυγείο. Αυτό συμβαίνει καθώς το ψυγείο ψύχεται για να φθάσει στη σωστή θερμοκρασία.
- Τα ηλεκτρονικά διαφράγματα κάνουν κλικ όταν ανοίγουν και κλείνουν να παρέχουν την καλύτερη δυνατή ψύξη και εξοικονόμηση ενέργειας.
- Ο συμπιεστής μπορεί να κάνει ένα ήχο “κλικ” ή τερέτισμα όταν επιχειρεί να εκτελέσει επανεκκίνηση (αυτό μπορεί να χρειαστεί έως και 5 λεπτά).
- Ο ηλεκτρονικός πίνακας ελέγχου μπορεί να κάνει “κλικ” όταν ενεργοποιούνται τα ρελέ για τον έλεγχο των εξαρτημάτων του ψυγείου.
- Η διαστολή και η συστολή των κυκλωμάτων ψύξης κατά την διάρκεια της απόψυξης και μετά από αυτήν μπορεί να προκαλέσει ήχους που μοιάζουν με “κράκ” ή “ποπ”.
- Στα μοντέλα με παγομηχανή, μετά από ένα κύκλο παραγωγής πάγου, μπορεί να ακούσετε τα παγάκια να πέφτουν στο καλάθι πάγου.

ΗΧΟΙ ΝΕΡΟΥ



- Η ροή του ψυκτικού υγρού μέσα από τα κυκλώματα ψύξης του καταψύκτη μπορεί να κάνει θόρυβο σαν να βράζει νερό.
- Το νερό που πέφτει στο θερμαντικό σώμα απόψυξης μπορεί να προκαλέσει ένα τσιριχτό θόρυβο, ήχο “ποπ” ή βούισμα κατά τη διάρκεια του κύκλου απόψυξης.
- Θόρυβος νερού που στάζει μπορεί να ακουστεί κατά τη διάρκεια της απόψυξης καθώς λιώνει ο πάγος από τον εξαμιστή και ρέει στην λεκάνη αποστράγγισης.
- Το κλείσιμο της πόρτας μπορεί να προκαλέσει ένα κελαριστό ήχο λόγω της εξισορρόπησης της πίεσης.



Για επιπλέον πληροφορίες σχετικά με τους φυσιολογικούς ήχους της παγομηχανής και του διανομέα, βλ. ενότητες “Πληροφορίες σχετικά με την αυτόματη παγομηχανή” και “Πληροφορίες σχετικά με τον διανομέα πάγου και νερού”.

Πριν καλέσετε κάποιον για επισκευή...



Συμβουλές αντιμετώπισης προβλημάτων

Γλιτώστε χρόνο και χρήμα! Κάντε καταρχήν μια ανασκόπηση στα γραφήματα που βρίσκονται στις επόμενες σελίδες και ίσως δεν χρειάζεται να καλέσετε για συντήρηση.

Πρόβλημα	Πιθανές αιτίες	Τι να κάνετε...
Το ψυγείο δεν λειτουργεί	Το ψυγείο εκτελεί κύκλο απόψυξης.	<ul style="list-style-type: none"> Περιμένετε περίπου 30 λεπτά για να τελειώσει ο κύκλος απόψυξης.
	Το ένα ή και τα δύο χειριστήρια βρίσκονται στο 0 (off).	<ul style="list-style-type: none"> Ρυθμίστε τα χειριστήρια σε μια συγκεκριμένη θερμοκρασία.
	Το ψυγείο δεν είναι στην πρίζα.	<ul style="list-style-type: none"> Σπρώξτε καλά το φις μέσα στην πρίζα..
	Η ασφάλεια κάγκε/ο ασφαλειοδιακόπτης έχει διακοπεί.	<ul style="list-style-type: none"> Αντικαταστήστε την ασφάλεια ή κάντε επανεκκίνηση του ασφαλειοδιακόπτη.
	Το ψυγείο είναι σε λειτουργία έκθεσης.	<ul style="list-style-type: none"> Βγάλτε το ψυγείο από την πρίζα και βάλτε το πάλι στην πρίζα.
Δόνηση ή κροτάλισμα (η ελαφριά δόνηση είναι φυσιολογική)	Τα ροδάκια χρειάζονται ρύθμιση	<ul style="list-style-type: none"> Βλ. ενότητα “Ροδάκια”
Το μοτέρ λειτουργεί για μεγάλα διαστήματα ή ενεργοποιείται και απενεργοποιείται συχνά. (Τα σύγχρονα ψυγεία έχουν περισσότερους αποθηκευτικούς χώρους και μεγαλύτερο καταψύκτη, συνεπώς χρειάζονται μεγαλύτερη διάρκεια λειτουργίας. Το μοτέρ ξεκινάει και σταματάει συχνά για να διατηρήσει ομοιόμορφους.)	Φυσιολογικό όταν το ψυγείο μπαίνει για πρώτη φορά στην πρίζα.	<ul style="list-style-type: none"> Περιμένετε 24 ώρες για να ψυχθεί πλήρως το ψυγείο.
	Συμβαίνει συχνά όταν τοποθετούνται μεγάλες ποσότητες τροφίμων στο ψυγείο.	<ul style="list-style-type: none"> Αυτό είναι φυσιολογικό.
	Η πόρτα έμεινε ανοιχτή.	<ul style="list-style-type: none"> Ελέγξτε εάν κάποιο αντικείμενο δεν αφήνει την πόρτα να κλείσει.
	Πολύ ζεστός καιρός ή συχνά ανοίγματα των θυρών.	<ul style="list-style-type: none"> Αυτό είναι φυσιολογικό.
	Ρύθμιση των χειριστηρίων θερμοκρασίας στην πιο ψυχρή ρύθμιση.	<ul style="list-style-type: none"> Βλ. ενότητα “Πληροφορίες σχετικά με τα χειριστήρια”.
Υπερβολικά θερμός χώρος ψυγείου ή καταψύκτη	Το χειριστήριο θερμοκρασίας δεν έχει τοποθετηθεί σε θέση επαρκούς ψύξης.	<ul style="list-style-type: none"> Βλ. ενότητα “Πληροφορίες σχετικά με τα χειριστήρια”.
	Ζεστός καιρός ή συχνά ανοίγματα των θυρών.	<ul style="list-style-type: none"> Ρυθμίστε τον διακόπτη θερμοκρασίας σε ένα βήμα πιο κρύο. Βλ. ενότητα “Πληροφορίες σχετικά με τα χειριστήρια”.
	Η πόρτα έμεινε ανοιχτή.	<ul style="list-style-type: none"> Ελέγξτε εάν κάποιο αντικείμενο δεν αφήνει την πόρτα να κλείσει.
Πάγος ή κρύσταλλοι πάγου πάνω σε ηπατεψυγμένα τρόφιμα (ο πάγος μέσα στη συσκευασία είναι φυσιολογικό φαινόμενο)	Η πόρτα έμεινε ανοιχτή.	<ul style="list-style-type: none"> Ελέγξτε εάν κάποιο αντικείμενο δεν αφήνει την πόρτα να κλείσει.
	Πολύ συχνά ή μακροχρόνια ανοίγματα των θυρών	
Το διαχωριστικό μεταξύ των χώρων του ψυγείου και του καταψύκτη είναι ζεστό	Το αυτόματο σύστημα εξοικονόμησης ενέργειας κυκλοφορεί ζεστό υγρό γύρω από την μπροστινή ακμή του χώρου του καταψύκτη.	<ul style="list-style-type: none"> Αυτό βοηθάει στην αποφυγή συμπύκνωσης στο εξωτερικό μέρος.
Η αυτόματη παγομηχανή δεν λειτουργεί	Ο διακόπτης ρεύματος της παγομηχανής είναι στη θέση off (ΚΑΕΙΣΤΟΣ)	<ul style="list-style-type: none"> Ρυθμίστε τον διακόπτη λειτουργίας στη θέση ON (ΑΝΟΙΚΤΟΣ).
	Η παροχή νερού είναι κλειστή ή δεν είναι συνδεδεμένη.	<ul style="list-style-type: none"> Βλ. ενότητα “Εγκατάσταση του αγωγού νερού”.
	Ο χώρος του καταψύκτη είναι υπερβολικά θερμός.	<ul style="list-style-type: none"> Περιμένετε 24 ώρες για να ψυχθεί πλήρως το ψυγείο.
	Συσσωρευμένα παγάκια στο χώρο αποθήκευσης προκαλούν την απενεργοποίηση της παγομηχανής	<ul style="list-style-type: none"> Στρώστε τα παγάκια με το χέρι.
	Κολλημένα παγάκια στην παγομηχανή. (Αναβοσβήνει η πράσινη λυχνία λειτουργίας της παγομηχανής).	<ul style="list-style-type: none"> Απενεργοποιήστε την παγομηχανή, βγάλτε τα παγάκια και ενεργοποιήστε πάλι την παγομηχανή.

Πριν καλέσετε κάποιον για επισκευή...

Πρόβλημα	Πιθανές αιτίες	Τι να κάνετε...
Συχνό βούισμα	Ο διακόπτης λειτουργίας της παγομηχανής είναι στην θέση on, αλλά η παροχή νερού στο ψυγείο δεν έχει συνδεθεί.	<ul style="list-style-type: none"> Ρυθμίστε το διακόπτη λειτουργίας στην θέση OFF (ΚΛΕΙΣΤΟΣ). Το να κρατήσετε τον διακόπτη στην θέση on θα προκαλέσει ζημιά στη βαλβίδα νερού.
Τα παγάκια έχουν μυρωδιά/γεύση	Ο αποθηκευτικός χώρος πάγου χρειάζεται καθαρίσμα.	<ul style="list-style-type: none"> Αδειάστε και πλύνετε τον αποθηκευτικό χώρο του πάγου. Πετάξτε τα παλιά παγάκια.
	Μυρωδιά/γεύση τροφίμων στα παγάκια.	<ul style="list-style-type: none"> Τυλίγεται καλά τα τρόφιμα.
	Το εσωτερικό του ψυγείου χρειάζεται καθαρίσμα.	<ul style="list-style-type: none"> Βλ. ενότητα "Φροντίδα και καθαρισμός".
Μικρά ή κούφια παγάκια	Βουλωμένο φίλτρο νερού.	<ul style="list-style-type: none"> Αντικαταστήστε τη φύσιγγα του φίλτρου με καινούργια φύσιγγα ή με τάπα.
Τα παγάκια παγώνουν αργά	Η πόρτα έμεινε ανοιχτή.	<ul style="list-style-type: none"> Ελέγξτε εάν κάποιο αντικείμενο δεν αφήνει την πόρτα να κλείσει.
	Το χειριστήριο θερμοκρασίας δεν είναι ρυθμισμένο σε αρκετά υψηλή ψύξη.	<ul style="list-style-type: none"> Βλ. ενότητα "Πληροφορίες σχετικά με τα χειριστήρια".
Ο διανομέας πάγου δεν λειτουργεί	Η παγομηχανή είναι σβηστή ή η παροχή νερού έχει κοπεί.	<ul style="list-style-type: none"> Ενεργοποιήστε την παγομηχανή ή την παροχή νερού.
	Τα παγάκια έχουν παγώσει έως το βραχίονα ανίχνευσης της παγομηχανής.	<ul style="list-style-type: none"> Αφαιρέστε τα παγάκια.
	Ασυνήθιστη συσσώρευση πάγου στο χώρο αποθήκευσης.	<ul style="list-style-type: none"> Σπάστε πιέζοντας με τα δάχτυλα και πετάξτε το συσσωρευμένο πάγο Ο καταψύκτης ίσως δεν είναι αρκετά κρύος. Ρυθμίστε το χειριστήριο του καταψύκτη σε πιο ψυχρή ρύθμιση, κατά μία θέση κάθε φορά, μέχρι το σημείο όπου δεν συσσωρεύεται πάγος.
	Ο διανομέας είναι ΚΛΕΙΔΩΜΕΝΟΣ	<ul style="list-style-type: none"> Πιέστε και κρατήστε πιεσμένο το πλήκτρο LOCK CONTROL για 3 δευτερόλεπτα.
Το νερό έχει άσχημη γεύση/μυρωδιά	Ο διανομέας νερού δεν έχει χρησιμοποιηθεί για μεγάλο χρονικό διάστημα.	<ul style="list-style-type: none"> Ενεργοποιήστε το διανομέα νερού έως ότου γεμίσει με νερό όλο το σύστημα.
Το πρώτο ποτήρι νερού είναι ζεστό	Είναι φυσιολογικό όταν το ψυγείο εγκαθίσταται για πρώτη φορά.	<ul style="list-style-type: none"> Περιμένετε 24 ώρες για να ψυχθεί πλήρως το ψυγείο.
	Ο διανομέας νερού δεν έχει χρησιμοποιηθεί για αρκετό χρονικό διάστημα.	<ul style="list-style-type: none"> Ενεργοποιήστε το διανομέα νερού έως ότου γεμίσει με νερό όλο το σύστημα.
	Το σύστημα νερού έχει αποστραγγιστεί.	<ul style="list-style-type: none"> Αφήστε να περάσουν αρκετές ώρες έως ότου κρυώσει το καινούργιο νερό.
Ο διανομέας νερού δεν λειτουργεί	Ο αγωγός παροχής νερού είναι απενεργοποιημένος ή δεν είναι συνδεδεμένος.	<ul style="list-style-type: none"> Βλ. ενότητα "Εγκατάσταση του αγωγού νερού".
	Βουλωμένο φίλτρο νερού.	<ul style="list-style-type: none"> Αντικαταστήστε τη φύσιγγα του φίλτρου ή αφαιρέστε το φίλτρο και βάλτε μια τάπα.
	Μπορεί να υπάρχει αέρα μέσα στο σύστημα νερού.	<ul style="list-style-type: none"> Πιέστε τον βραχίονα του διανομέα για τουλάχιστον δύο λεπτά.
	Ο διανομέας είναι ΚΛΕΙΔΩΜΕΝΟΣ.	<ul style="list-style-type: none"> Πιέστε και κρατήστε πιεσμένο το πλήκτρο LOCK CONTROL για 3 δευτερόλεπτα.
Διασκορπισμός νερού από το διανομέα	Προσφάτως εγκατεστημένη φύσιγγα φίλτρου.	<ul style="list-style-type: none"> Αφήστε να τρέξει νερό από το διανομέα για 3 λεπτά (περίπου έξι λίτρα).
Το νερό δεν διανέμεται αλλά η παγομηχανή λειτουργεί.	Το νερό στο δοχείο έχει παγώσει.	<ul style="list-style-type: none"> Καλέστε το σέρβις.
	Η ρύθμιση του χειριστηρίου του ψυγείου είναι σε υπερβολικά κρύα τιμή θερμοκρασίας.	<ul style="list-style-type: none"> Ρυθμίστε το χειριστήριο σε λιγότερο κρύα τιμή.
Δεν παράγεται νερό ούτε παγάκια	Ο αγωγός παροχής ή η βαλβίδα διακοπής έχει βουλώσει.	<ul style="list-style-type: none"> Καλέστε έναν υδραυλικό.
	Βουλωμένο φίλτρο νερού.	<ul style="list-style-type: none"> Αντικαταστήστε τη φύσιγγα του φίλτρου ή αφαιρέστε το φίλτρο και εγκαταστήστε μια τάπα.
	Ο διανομέας είναι ΚΛΕΙΔΩΜΕΝΟΣ.	<ul style="list-style-type: none"> Πιέστε και κρατήστε πιεσμένο το πλήκτρο LOCK CONTROL για 3 δευτερόλεπτα.

Πρόβλημα	Πιθανές αιτίες	Τι να κάνετε....
Ενώ είναι επιλεγμένο το CUBED ICE (ΠΑΓ ΑΚΙΑ), διανέμεται τριμμένος πάγος.	Η τελευταία ρύθμιση ήταν CRUSHED ICE (ΤΡΙΜΜΕΝΟΣ ΠΑΓΟΣ)	<ul style="list-style-type: none"> Έμειναν μερικά παγάκια στον θραύστη από την προηγούμενη ρύθμιση. Αυτό είναι φυσιολογικό.
Πορτοκαλί λάμψη στον καταψύκτη	Το θερμοκρατικό σώμα απόψυξης είναι ενεργοποιημένο.	<ul style="list-style-type: none"> Αυτό είναι φυσιολογικό.
Το ψυγείο μυρίζει	<p>Τα τρόφιμα μεταφέρουν μυροδιές στο ψυγείο.</p> <p>Το εσωτερικό χρειάζεται καθαρισμό.</p>	<ul style="list-style-type: none"> Τα τρόφιμα με έντονη μυροδιά θα πρέπει να τυλίγονται ερμητικά. Έχετε συνεχώς ένα κουτί μαγειρικής σόδας ανοιχτό μέσα στο ψυγείο. Αντικαθιστάτε το κάθε τρεις μήνες. Βλ. ενότητα “Φροντίδα και καθαρισμός”.
Η πόρτα δεν κλείνει καλά	<p>Η τσιμούχα της πόρτας στην πλευρά του αρμού κολλάει ή διπλώνει.</p> <p>Ένα αποθηκευτικός χώρος της πόρτας χτυπάει κάποιου ράφι μέσα στο ψυγείο.</p>	<ul style="list-style-type: none"> Απλώστε κερι παραφίνης στην πρόσοψη της τσιμούχας. Μετακινήστε τον αποθηκευτικό χώρο της πόρτας κατά μία θέση προς τα πάνω.
Σχηματίζεται υγρασία στο εξωτερικό του ψυγείου	Δεν είναι ασυνήθιστο σε περιόδους υψηλής υγρασίας.	<ul style="list-style-type: none"> Σκουπίστε την επιφάνεια.
Η υγρασία μαζεύεται στο εσωτερικό (σε καιρό με υγρασία, ο αέρας φέρνει υγρασία στο εσωτερικό του ψυγείου όταν ανοίγετε τις πόρτες)	Πολύ συχνό ή μακροχρόνιο άνοιγμα των θυρών.	
Ο εσωτερικός φωτισμός δεν λειτουργεί	<p>Δεν υπάρχει ρεύμα στην πρίζα.</p> <p>Η λάμπα είναι καμένη</p>	<ul style="list-style-type: none"> Αντικαταστήστε την ασφάλεια ή επανεκκινήστε τον ασφαλειοδιακόπτη. Βλ. ενότητα “Αντικατάσταση των λαμπών”.
Νερό στο πάτωμα της κουζίνας ή στη βάση του καταψύκτη	Μπλοκαρισμένα παγάκια στην έξοδο πάγου.	<ul style="list-style-type: none"> Σκαλίστε τον πάγο με μια ξύλινη κουτάλα.
Ζεστός αέρας από το κάτω μέρος του ψυγείου	Φυσιολογική ροή αέρα ψύξης του μοτέρ. Κατά τη διαδικασία ψύξης, είναι φυσιολογική η αποβολή θερμότητας στην περιοχή κάτω από το ψυγείο. Ορισμένες επενδύσεις διαπέδων είναι ευαίσθητες και αποχρωματίζονται υπό αυτές τις φυσιολογικές και ασφάλειες θερμοκρασίες.	
Το μοτέρ του ψυγείου δεν σβήνει ποτέ, ωστόσο οι θερμοκρασίες είναι εντάξει	Η προσαρμόσιμη απόψυξη κάνει τον συμπιεστή να λειτουργεί κατά τη διάρκεια ανοίγματος των θυρών.	<ul style="list-style-type: none"> Αυτό είναι φυσιολογικό. Το μοτέρ θα σταματήσει να λειτουργεί όταν η πόρτα παραμείνει κλειστή για 2 ώρες.
Το ψυγείο εκπέμπει ένα ηχητικό σήμα	Η πόρτα είναι ανοιχτή.	<ul style="list-style-type: none"> Κλείστε την πόρτα.
Το φαγητό δεν ξεπαγώνει/ψύχεται	<p>Συσκευασία.</p> <p>Έχετε επιλέξει λάθος βάρος.</p> <p>Προϊόν με υψηλή περιεκτικότητα σε λίπος.</p> <p>Μη χρήση του δίσκου ψύξης/ξεπαγώματος.</p>	<ul style="list-style-type: none"> Αυξήστε τον χρόνο ή συσκευάστε πάλι σε πλαστικό. Επιλέξτε μεγαλύτερο βάρος. Επιλέξτε μεγαλύτερο βάρος. Τοποθετήστε τα τρόφιμα στο δίσκο και αφήστε χώρο μεταξύ των τροφίμων για καλύτερη ροή του αέρα.
Η πραγματική θερμοκρασία δεν είναι ίση με τη ρυθμισμένη θερμοκρασία	<p>Η μονάδα έχει μόλις συνδεθεί στην πρίζα.</p> <p>Η θύρα έμεινε ανοιχτή για μεγάλο χρονικό διάστημα.</p> <p>Έχουν τοποθετηθεί ζεστά τρόφιμα στο ψυγείο.</p> <p>Ο κύκλος απόψυξης είναι σε εξέλιξη.</p>	<ul style="list-style-type: none"> Αφήστε να περάσουν 24 ώρες για να σταθεροποιηθεί το σύστημα. Αφήστε να περάσουν 24 ώρες για να σταθεροποιηθεί το σύστημα. Αφήστε να περάσουν 24 ώρες για να σταθεροποιηθεί το σύστημα. Αφήστε να περάσουν 24 ώρες για να σταθεροποιηθεί το σύστημα.
Δεν λειτουργεί το Select Temp (Επιλογή Θερμοκρασίας)	Το χειριστήριο θερμοκρασίας του χώρου του ψυγείου έχει ρυθμιστεί στην πιο ζεστή τιμή.	<ul style="list-style-type: none"> Αυτό είναι φυσιολογικό. Για να ελαχιστοποιείται η κατανάλωση ρεύματος, η λειτουργία <i>Select Temp</i> απενεργοποιείται όταν το χειριστήριο θερμοκρασίας του ψυγείου έχει ρυθμιστεί στην πιο ζεστή τιμή.

Free Manuals Download Website

<http://myh66.com>

<http://usermanuals.us>

<http://www.somanuals.com>

<http://www.4manuals.cc>

<http://www.manual-lib.com>

<http://www.404manual.com>

<http://www.luxmanual.com>

<http://aubethermostatmanual.com>

Golf course search by state

<http://golfingnear.com>

Email search by domain

<http://emailbydomain.com>

Auto manuals search

<http://auto.somanuals.com>

TV manuals search

<http://tv.somanuals.com>