

# Digital Converter Box User's Manual



See Back  
Cover for  
SPECIAL  
OFFER!



## ⚠ IMPORTANT NOTICE

**Digital Converter Box will  
automatically shut off**

- For energy savings the unit is shipped with sleep mode enabled at four hours as required by the governing agency. To adjust the setting or turn sleep mode off. **See pg 14**

## Table of Contents

Introduction	3
Warnings/Safety	5-7
Getting Started	8
Battery Installation	8
Converter Box	9
Remote	10
Connection	11
Converter Box Installation	11
Setup	12
Navigating the Menu	13
Apps	13
Channels	14
Screen Format	15
Parental Control	15-16
Closed Caption	17
Time Zone	18
Factory Default	18
Features	19
Troubleshooting	20-21
FCC	22
Specifications	23
Warranty	23



## The Digital Transition

Congratulations you are now prepared for the digital transition. When analog signals end, you will not be left with a blank screen on the TV. Instead, the GE Digital Converter Box will receive the new digital signals and convert them so you can continue to watch free "over-the-air" broadcasts on your analog TV.

It is truly an exciting time in television history. In the same way, the black & white transformation to color dramatically improved the TV. Digital Television will heighten your TV experience.

Advantages digital television has to offer include superior picture quality, improved sound quality, electronic programming guide and more channels. That's right! Depending on the broadcast area; you may receive two, three, or even four more times the channels.

**Thank you for choosing GE!**

## Safety Precautions

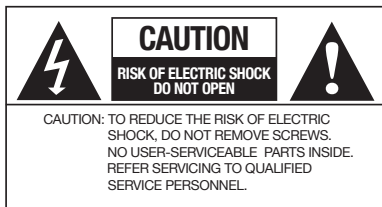

The lightning flash with arrowhead symbol within an equilateral triangle, is intended to alert the user to the presence of uninsulated "dangerous voltage" within the product's enclosure that may be of sufficient magnitude to constitute a risk of electric shock to persons.



The exclamation point within an equilateral triangle is intended to alert the user to the presence of important operating and maintenance (servicing) instructions in the literature accompanying the product.



### WARNING:

To prevent fire or shock hazard, do not expose this device to rain or moisture. Dangerous voltage is present inside the product. Do not remove the product enclosure.

### CAUTION:

Insert the power plug into the wall outlet with AC power of 120V/50-60HZ. The AC plug is polarized and will only go in the socket one way. Contact a licensed electrician, if you can not get the plug to fit securely in the socket.

## Important Safety Notes

### 1. INSTRUCTIONS:

Read and follow all safety and operating instructions before operating this product. Heed all warnings on the product and all warnings contained in the user's manual. Be sure to keep these instructions for future reference.

### 2. CLEANING:

Use a dry cloth only.

### 3. VENTILATION OPENINGS:

Never block the ventilation openings on the enclosure of the product. Do not place anything on top of the product. Avoid operating the Digital Converter Box in enclosed areas like cabinets and bookcases. Do not place the product on soft surfaces such as a bed, sofa, carpet, rug, near drapes, curtains, or walls.

### 4. OBJECT AND LIQUID ENTRY:

Never push objects of any kind into the ventilation openings of this product. Doing so may result in personal or property damage or injury, including fire or electrical shock. Never spill liquid of any kind on the product.

### 5. HEAT:

Install product away from any heat sources such as radiators, heat registers, stoves, or other devices that generates heat. Avoid placing the Digital Converter Box on top of all potential heat sources like amplifiers.

### 6. POLARIZED PLUG:

For safety reasons, this product is equipped with a polarized alternating current line plug with one blade wider than the other. It will only fit into the AC wall socket one way. Do not attempt to defeat the safety feature of the polarized plug. If you have difficulty fully inserting the plug, contact a licensed electrician for help.

### 7. POWER CORD PROTECTION:

The power cord of this product should be routed to avoid being walked on or pinched at plugs, receptacles and the point where exiting from the Digital Converter Box.

### 8. ATTACHMENTS:

Only use attachments and accessories recommended by the manufacturer.

## Important Safety Notes

### **9. LIGHTNING:**

Power surges that may occur due to lightning can damage sensitive electronics. Unplug the product from wall power and disconnect the antenna from the Digital Converter Box during lightning storms and when unused for long period of times.

### **10. SERVICING:**

There are no user serviceable parts within this product. This product should be serviced by qualified personnel only. Do not attempt to service this product yourself. Servicing is required when the product has been damaged in any way, such as power supply cord or plug is damaged, liquid has been spilled or objects have fallen into the Digital Converter Box, the Digital Converter Box has been exposed to rain or moisture, does not operate normally, or has been dropped.

### **11. OVERLOADING:**

Do not overload wall outlets, extension cords or convenience receptacles as this can result in a risk of personal or property damage or injury, including fire or electric shock. Always operate any electrical device in accordance with applicable electrical codes.

### **12. WATER AND LIQUIDS:**

Do not use this product near any sources of water such as a bath tub, kitchen sink, swimming pool, basement, washing machine. Never expose the apparatus to dripping or splashing or place items such as vases, aquariums, any other item filled with liquid, or candles on top of the Digital Converter Box.

## Important Safety Notes

### 13. ELECTRIC SHOCK:

Do not remove the enclosure of the product. There are no user-serviceable components. All service/repair should be carried out by qualified personnel.

### 14. POWER SOURCE:

Use only the type of power source indicated in the product specifications. If you are uncertain about the power supplied to your home, consult a certified electrician.

### 15. SMOKE:

If the device should emit smoke or unusual odor, immediately disconnect the power cord from the wall outlet. Have the Digital Converter Box serviced by a licensed technician.

### 16. BATTERIES:

Spent or discharged batteries must be recycled or disposed of properly in compliance with all applicable laws. For detailed information, contact your local county solid waste authority.

17. Keep a 4 inch minimum distance around the Digital Converter Box for sufficient ventilation

### 18. Outdoor Antenna Grounding:

If the outside antenna is connected to the digital Converter Box, make sure the antennas system is grounded. This will provide some protection against built-up static charges and voltage surges. Article 810 of the National Electrical Code, ANS/NFPA 70 provides information with regard to proper grounding of the mast and supporting structure, grounding of the lead-in wire to an antenna-dicharge unit, size of grounding conductors, location of antenna-dicharge unit, connection to grounding electrode, and requirements for the electrode.

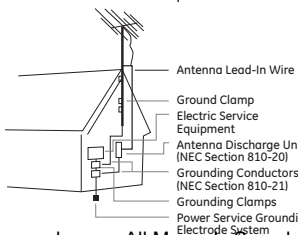

# Getting Started

Below are all the items that are included with your Digital Converter Box

Remote

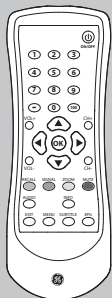

"AAA" batteries



Smart Digital Converter Box - 22729 or  
Digital Converter Box - 22730

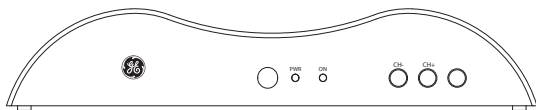

RF Cable

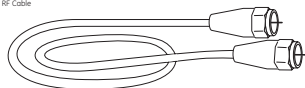

You can use a composite audio/video cable instead of the RF cable if your TV is compatible. (Not Included)

## Installing the Remote batteries

1. On the back of the remote, push up on the tab and lift the cover off.
2. Match the batteries to the + and - marks inside the battery case, then insert 2 "AAA" Alkaline batteries.
3. Press the battery cover back into place.

### CAUTION

Batteries may leak harmful liquids or ignitable materials or explode causing injury and product damage.

- Do not mix old and new or other battery types.
- Replace all batteries at the same time.
- Replace fully discharged batteries immediately.

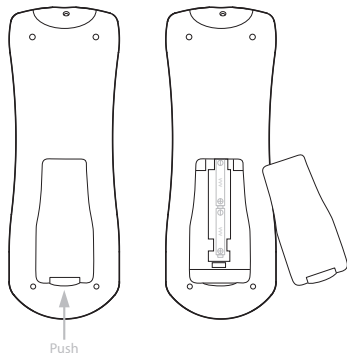



# Converter Box

## Front

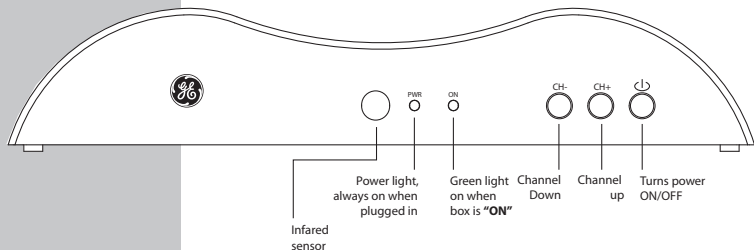

## Back

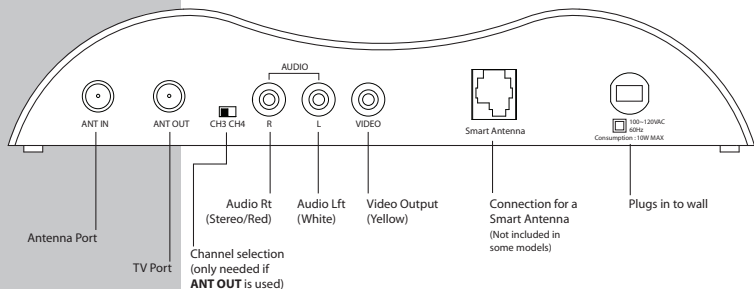

## Digital Converter Box will shut off automatically

For energy savings the Digital Converter Box is shipped with sleep mode enabled at four hours as required by the governing agency. To adjust the setting or turn sleep mode off go to pg 14.

# Remote Control

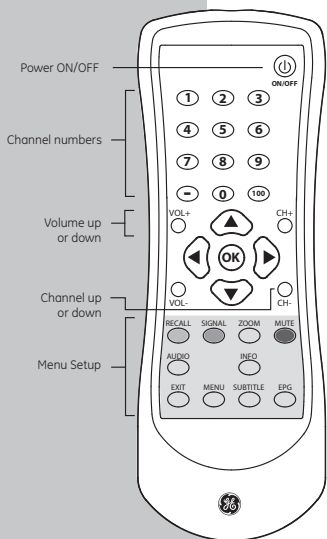

**Power ON/OFF** - Turns the Smart Digital Converter Box ON or OFF.

**OK** - Executes the selected option in menu or enters the value in any input mode or it displays the channel list while watching a program.

**VOL+/VOL-** - Increases or decreases the volume out of the Digital Converter Box.

**CH-/CH+** - Goes up or down through the channel numbers.

## Menu Setup

**RECALL** - Return to previous channel

**SIGNAL** - Check signal reception strength of the channel you are watching. Use to optimize placement of the antenna.

**ZOOM** - Choose between three screens settings letter box, full and center.

**MUTE** - Turns sound off.

**AUDIO** - Function not available on these models.

**INFO** - Program information of the selected channel.

**EXIT** - Returns to the previous Menu within the larger menus.

**MENU** - Displays the main Menu on screen.

**SUBTITLE** - Displays closed caption text.

**EPG** - Use to display the Simple Guide.

## Connecting Converter Box

1. Connect either a standard antenna into the **ANT IN** port or a Smart Antenna into both the **Smart Antenna** port and **ANT IN** port.
2. Connect the TV from the **ANT OUT** port to TV's.
3. Select channel 3 or 4 on the converter box (choose the channel not used in your area). Turn your TV to the same channel
4. Plug-in to AC

## Connecting TV with RF Cable (included)

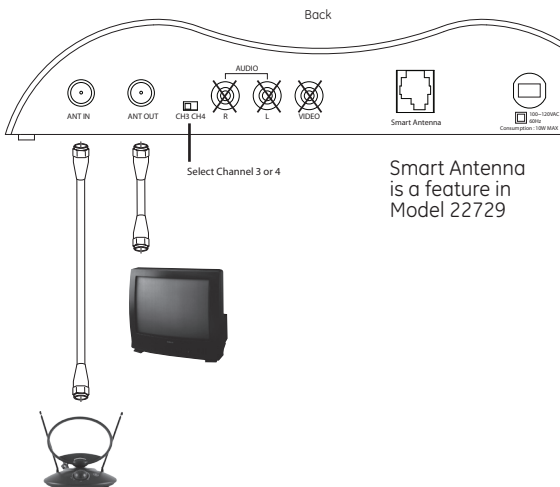

1. Connect either a standard antenna into the **ANT IN** port or a Smart Antenna into both the **Smart Antenna** port and **ANT IN** port.

2. Connect from the converter box to the TV's A/V inputs using Composite Cables (make sure that the color matches the port).

3. Set TV to proper input

4. Plug-in to AC

## Connecting TV with Composite Audio/Video Cables (not included)

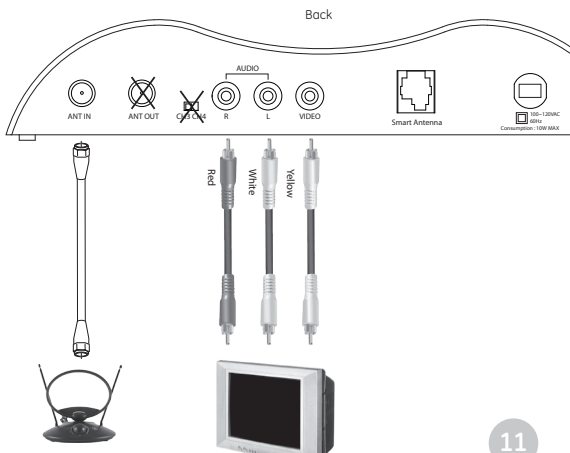

## Setting up the Converter Box on Screen

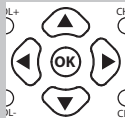

Arrows let you navigate through the menu screens.

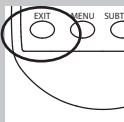

## Setup

When first plugged-in the menu guide will show up on the screen. First, you will need to choose a **“Quick”** or **“Custom”** install. **“Quick”** is recommended for most users .

1. Choose either **“Quick”** or **“Custom”** Install.
2. If you choose the Quick install hit the OK button.

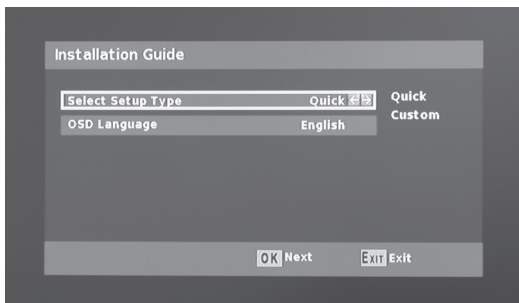

### Now that you are in the Scan screen

1. The initial scanning will take about three to four minutes. While the Converter Box is scanning, it is programming your new HD channels. When the scanning is complete, press **“EXIT”** to start viewing your TV.

### Digital Converter Box will shut off automatically

For energy savings the Digital Converter Box is shipped with sleep mode enabled at four hours as required by the governing agency. To adjust the setting or turn sleep mode off go to pg 14.

## Navigating the Menus

1. Press the **"MENU"** button on the remote. The screen below will appear.



2. Use the **"Up/Down"** arrow buttons to select either Channel, Setup, or Info. Press **"OK"** on the remote.

3. Use the **"Up/Down"** arrow buttons to navigate to the desired option. Press **"OK"** on the remote.

4. Once the desired setting has been selected using the arrow button, press the **"EXIT"** key to return to the settings menu or press menu key to return to normal operation. Settings will automatically be stored in memory.

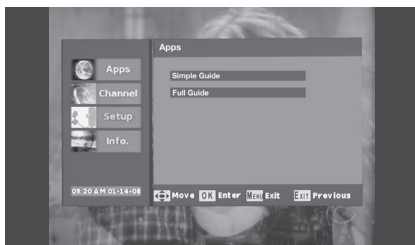

## Menu Options

### Menu : Apps : Simple Guide

1. This feature displays programming information for current channel.

### Menu : Apps : Full Guide

2. This feature displays programming information for current and different channels. When broadcasted, up to 8 days of programming information may be viewed.

# Menu Options

## Channel

### Menu : Channel : Auto

1. Use this feature to scan for all available channels. This feature is used during the setup process and typically does not need to be repeated.

### Menu : Channel : Manual

2. Use this feature to scan for a specific channel. Digital channels may be broadcasted at a different frequency than the old analog channel. This means, for example, channel 5 may be broadcasted where channel 32 used to be. The automatic scan feature is recommended for most users.

## Menu Options

### Menu : Setup : Screen Setting : Screen Format

1. Choose the format you prefer for your TV. There are three sizes, Letter box, Full, or Center.

### 3 Screen Formats

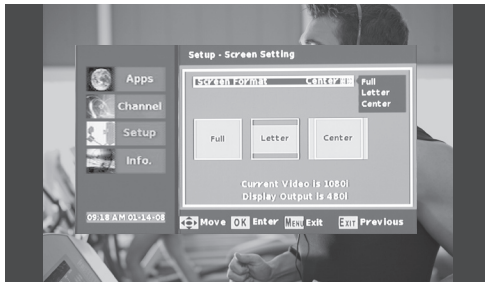
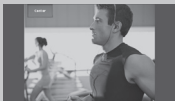

**Note:** Use "EXIT" on your remote to return to previous menu screen.

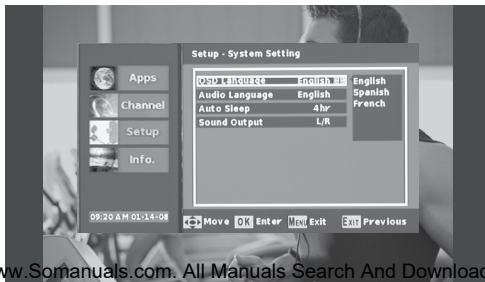
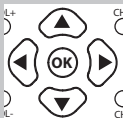

# Menu Options

## Screen Format

### Menu : Setup : System Setting : OSD Language

Language: English, Spanish, or French

Select the language of the Converter Box text.

### Menu : Setup : System Setting : Audio Languages

Audio Languages:

Displays the audio language chosen in either English, Spanish, or French.

### Menu : Setup : System Setting : Auto Sleep

Auto Sleep:

Default setting is 4 hours, you can adjust it to your needs or turn it off.

## Menu Option

### Menu : Setup : Parental Control

1. This is a great feature for parents that want to control what their children view. You will need to put in a password to access this function. The factory setting is "1234".

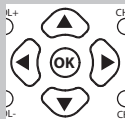

Each of the rating setting pages are easy to maneuver thru, use the arrow key to your selection. Press "OK" when you would like to choose your selection.



The rating control allows you to pick what parental advisories that will be off limits to the kids. You will get up to 3 different rating scales to choose from:

### TV Rating: (FV, V, S, L, D)

- (FV) - Fantasy Violence
- (V) - Violence
- (S) - Sexual Situations
- (L) - Coarse Language
- (D) - Suggestive Dialogue

### MPAA Rating: (G, PG, PG-13, R, NC-17, X, NR)

### Digital Rating: (7+, 10+, 13+, 16+)

The Parental controls allows you to lock certain channels, block specific movies or programs based on different ratings that are available.

# Menu Option

## Parental Control

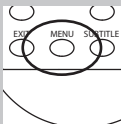

### Setting up Parental Control:

- A. Enter your pass code and turn on "Lock System"
- B. Select either "TV Rating or MPAA Rating", and press **"OK"** on the remote.
- C. Using the arrow left and right, you can arrow over until "Allow All" is highlighted and arrow down to select "Block All".
- D. Icons of locks will appear in all the blue squares to indicate those channels and ratings have been blocked.
- E. Or use the up and down arrows to select the level of rating. Use the left and right arrow to highlight the blue box that you want to lock out; press **"OK"** and an icon of a lock will appear in the box. Repeat this step to continue to block out other ratings.
- F. Press the **"EXIT"** button on the remote to return to the settings menu or press menu key to return to normal operation. Settings will automatically be stored in memory.

### Menu : Setup : Parental Control : Change Password

1. To change your password from the default **"1234"**. Use the arrow keys up/down to select. The change password box will pop up, use your number keys to change the password. Re-enter your new password to confirm.

### Menu : Setup : Closed Caption

#### Closed caption formats types:

#### 1. Analog mode (NTSC-CC)

Types of analog closed captions are TT1, TT2, TT3, TT4, CC1, CC2, CC3, and CC4

#### 2. Digital Mode (ATSC-CC)

Types of digital closed caption are Service 1-5



# Menu Option

## Closed Caption



One of the benefits to Digital Closed Caption is the display of captioning can be customized to the viewers needs.

### Caption Size

Captions can be displayed in different Font sizes, options are:

Small, Standard or Large.

### Foreground Color

Captions can be displayed in different Font color:

Red, Green, Blue, Yellow, Magenta,  
Cyan, Black and White.

### Foreground Opacity

Opacity will allow different shades of opaqueness of the text. Options for Text opacity are;

Full High Half Low Zero.

### Background Color

Caption can be displayed in different Font colors:

Red, Green, Blue, Yellow, Magenta,  
Cyan, Black and White.

## Menu Option

Time Zone

### Menu : Setup : Time Zone

#### Time Zone:

This function lets you choose which time zone that you are located in. **Hawaii, Alaska, Pacific, Mountain, Central, or Eastern.** Press the "EXIT" key to return to the settings menu or press menu key to return to normal operation. Settings will automatically be stored in memory.

#### Daylight Savings Time:

Auto daylight savings time function provides daylight savings time in summer, and automatically switches back to the normal timings in Winter. This option only works for areas that support daylight savings.

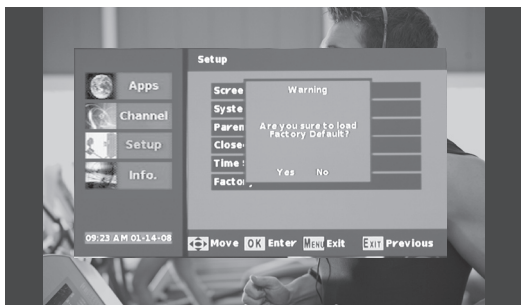
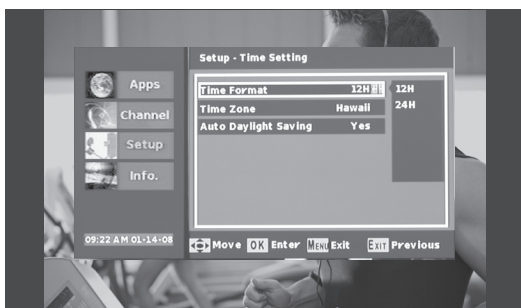

### Menu : Setup : Factory Default

1. Resets all settings back to factory default.

## Features

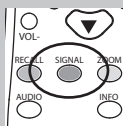

## Features

### Antenna strength Indicator

Press the **"SIGNAL"** button on the remote. A screen will appear and give you the details of the signal quality and signal strength of the current channel. Use this feature to optimize the antenna placement.

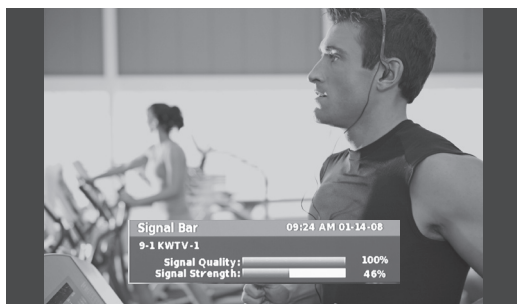

### **Picture breaks up and freezes frequently.**

- This indicates poor antenna reception.
- Use the signal indicator feature to determine optimum position of receiving antenna.
- A better antenna may be required.
- Some channels may not have sufficient signal in your area.

### **Message box : No signal**

- Signal is not strong enough to view.
- Adjust the antenna

### **Poor sound quality or no sound**

- Make sure TV volume is turned up to a reasonable level.
- Make sure volume on converter box is at medium level.
- Adjust the levels of TV volume and Digital Converter Box volume to find optimum combination of volumes to eliminate any noise.
- If using composite outputs, verify connections of left and right composite inputs are hooked up correctly.
- Make sure mute button is not enabled on TV or Digital Converter Box.

### **Remote control does not work**

- Install new batteries in the remote.
- Ensure batteries are aligned correctly, refer to instructions (pg 8).

### **The Digital Converter Box box does not go to the channel entered on the remote.**

- With digital broadcasting each channel can now have sub-channels. This requires the use of the **"DASH"** button when selecting a channel. For example, to watch channel 5, enter 5-1 on the remote.

### **Digital Converter Box box will not turn on**

- Push the power button and wait 5 seconds.

## Trouble Shooting

Digital Converter Box requires a short amount of time to turn-on.

- Verify the Digital Converter Box is plugged into AC power.
- Make sure remote has fresh batteries.

### **Does not receive specific channel anymore**

- Use the signal indicator to optimize placement of the antenna
- A better antenna may be required.
- Some channels may not have sufficient signal in your area.

### **Digital Converter Box shuts off automatically**

- For energy savings the Digital Converter Box is shipped with sleep mode enabled at four hours as required by the governing agency. To adjust the setting or turn sleep mode off go to pg 14.

### **Error message reads no TV channels**

- Make sure you have an antenna connected to the Digital Converter Box.
- Adjust your antenna and re-scan for channels.
- Try a different/better antenna and re-scan for channels.

### **It takes several seconds for a picture to appear when I change channels**

- This is normal.
- Digital signals have to be decoded unlike the old analog signals.

### **If you press a command on the remote and the converter performs a previous command**

- The Digital Converter Box didn't see the full command. Release the button, make sure the remote is pointed at the Digital Converter Box. Re-press the command again. You may need to reposition the Converter Box to be facing you.

**Additional assistance can be found at [www.jascoproducts.com](http://www.jascoproducts.com)**

Any unauthorized changes or modifications to the equipment would void the user's warranty and may conflict with both state and federal laws. The GE Digital Converter Box complies with part 15 of the FCC rules. Operation is subject to the following conditions:

- 1) The GE Digital Converter Box may not cause harmful interference.
- 2) The GE Digital Converter Box may accept any interference received including interference that may cause undesired operation.

**NOTE:** This equipment has been tested and found to comply with the limits for a Class B digital device, pursuant to Part 15 of the FCC Rules. These limits are designed to provide reasonable protection against harmful interference in a residential installation. This equipment generates, uses and can radiate radio frequency energy and, if not installed and used in accordance with the instructions, may cause harmful interference to radio communications. However, there is no guarantee that interference will not occur in a particular installation. If this equipment does cause harmful interference to radio or television reception, which can be determined by turning the equipment off and on, the user is encouraged to try to correct the interference by one or more of the following measures:

- Reorient or relocate the receiving antenna.
- Increase the separation between the equipment and receiver.
- Connect the equipment into an outlet on a circuit different from that to which the receiver is connected.
- Consult the dealer or an experienced radio/TV technician for help

## Specifications

<b>BROADCAST SIGNAL CONVERSION</b>	ATSC input/ NTSC output
<b>DEMODULATION METHOD</b>	8-VSB
<b>VIDEO OUTPUT</b>	RF Output (Coax) Composite Video
<b>ANTENNA INPUT</b>	75 ohm F-connector
<b>POWER REQUIREMENT</b>	AC 120V, 50/60Hz
<b>POWER CONSUMPTION</b>	10 watts, max/ Standby Mode: 2 watts max
<b>DIGITAL CONVERTER BOX DIMENSIONS</b>	8.27 X 5.12 x 1.77 inches 21 x 13 x 4.5 cm
<b>WEIGHT</b>	2.2 lbs/1Kg



is a trademark of the General Electric Company and is used under license to Jasco Products Company LLC, 10 E. Memorial Road, Oklahoma City, OK 73114.

This Jasco product comes with a 1 year limited warranty. Visit [www.jascoproducts.com](http://www.jascoproducts.com) for details.

22729-3  
22730-3

# Decodificador Digital

## Manual del Usuario



¡Vea detrás la  
cubierta para la  
OFERTA ESPECIAL!



### ⚠ AVISO IMPORTANTE

#### El rectángulo del convertidor de Digital apagará automáticamente

- para los ahorros de la energía la unidad se envía con el modo del sueño permitido en cuatro horas según los requisitos de la agencia que gobierna. Para ajustar la configuración o dar vuelta a modo del sueño apagado. **Vea la paginación 14**



## Tabla de Contenido

Introducción	26
Advertencias/Seguridad	27-30
Para comenzar	31
Instalación de las baterías	31
Decodificador	32
Control remoto	33
Conexión	34
Instalación del decodificador	34
Configuración	35
Navigating the Menu	36
Canales	37
Formato de pantalla	37-38
Filtro para menores de edad	39
Subtitulado	40
Zona horaria	41
Defecto de fábrica	41
Características	42
Solución de problemas	43-44
FCC	45
Especificaciones	46
Garantía	46



## La transición digital

Felicitaciones: ahora usted está preparado para la transición digital. Cuando las señales analógicas lleguen a su fin, no quedará pantalla en blanco en el televisor. Más bien, el Decodificador Digital GE recibirá las nuevas señales digitales y las convertirá para que usted pueda seguir viendo emisiones "por aire", sin cargos, en su televisión analógica.

Es verdaderamente una época emocionante en la historia de televisión. De la misma manera que el paso del blanco y negro al color mejoró de manera radical la televisión. La televisión digital intensificará su experiencia televisiva.

Entre las ventajas que la televisión digital puede ofrecer están imagen de calidad superior, sonido de calidad mejorada, guía de programación electrónica y más canales. ¡Eso está muy bien! Según la zona de emisión, usted puede recibir dos, tres o incluso cuatro veces más los canales.

**¡Gracias por escoger a GE!**

## Precauciones de seguridad



El símbolo de un rayo con punta de flecha dentro de un triángulo equilátero alerta al usuario sobre la presencia de “tensión peligrosa” sin aislamiento dentro de la cubierta del producto que puede tener la magnitud suficiente para constituir un riesgo de descarga eléctrica para las personas.



El signo de exclamación dentro de un triángulo equilátero alerta al usuario sobre la presencia de importantes instrucciones de funcionamiento y mantenimiento en la literatura que acompaña el producto.

**⚠ ADVERTENCIA**

**Para reducir el riesgo de descarga eléctrica**

- No quite la tapa.
- Ninguna parte del receptor puede ser reparada por el usuario.
- Por favor, consulte acerca de las reparaciones con un técnico calificado.

**⚠ ADVERTENCIA**

**Riesgo de descarga eléctrica**

- Mantenga alejados a los niños.
- No utilice en lugares húmedos.

**Riesgo de incendio**

- No exceda las especificaciones eléctricas.

### **ADVERTENCIA:**

Para evitar riesgo de incendio o descarga, no exponga este dispositivo a la lluvia o a la humedad. Hay presencia de voltaje peligroso dentro del producto. No retire la carcasa del producto.

### **PRECAUCIÓN:**

Inserte la clavija en la toma de pared con CA de 120 V/50-60 HZ. La clavija de CA está polarizada y solamente podrá insertarse de una manera. Comuníquese con un técnico eléctrico licenciado, si la clavija no se adapta de manera segura a la toma.

**1. INSTRUCCIONES:**

Lea y siga todas las instrucciones de seguridad y operación antes de poner en funcionamiento este producto. Observe todas las advertencias del producto y todas las advertencias contenidas en el manual del usuario. Asegúrese de guardar estas instrucciones para consultas futuras.

**2. LIMPIEZA:**

Use un paño seco solamente.

**3. ABERTURAS DE VENTILACIÓN:**

No bloquee nunca las aberturas de ventilación en la carcasa del producto. No coloque nada en la parte superior del producto. Evite poner en funcionamiento el Decodificador Digital en áreas cerradas como gabinetes y bibliotecas. No coloque el producto sobre superficies blandas tales como camas, sofás, alfombras, tapetes, cortinas cercanas o paredes.

**4. OBJETOS Y LÍQUIDOS:**

No meta nunca objetos de ninguna clase en las aberturas de ventilación de este producto. De hacerlo, pueden presentarse lesiones a las personas o daños a las propiedades, como incendios o descargas eléctricas. No derrame nunca líquidos de ningún tipo sobre el producto.

**5. CALOR:**

Instale el producto lejos de fuentes caloríferas tales como radiadores, rejillas de calefacción, estufas u otros dispositivos que generen calor. Evite colocar el Decodificador Digital en la parte superior de todas las potenciales fuentes de calor como amplificadores.

**6. CLAVIJA POLARIZADA:**

Por motivos de seguridad, este producto viene con una clavija de línea de corriente alterna polarizada con una patilla más ancha que la otra. Solamente se acomodará a la toma de CA de una manera. No intente anular la característica de seguridad de la clavija polarizada. Si tiene dificultades para insertar completamente la clavija, busque ayuda con un técnico eléctrico licenciado.

**7. PROTECCIÓN DEL CABLE DE ALIMENTACIÓN:**

El cable de alimentación de este producto debe enrutarse para evitar que sea pisado o perforado en las clavijas, tomas y el punto de salida del Decodificador Digital.

**8. ACCESORIOS:**

Use solamente accesorios y aditamentos

recomendados por el fabricante.

**9. RAYOS:**

Las sobretensiones que puedan presentarse debido a rayos pueden dañar los componentes electrónicos sensibles. Desconecte el producto del tomacorriente y desconecte la antena del Decodificador Digital, durante las tempestades con rayos y cuando no se utilice durante largos periodos de tiempo.

**10. MANTENIMIENTO Y REPARACIÓN:**

No intente reparar los componentes de este producto. El mantenimiento y las reparaciones a este producto sólo deben hacerlos personal calificado. No intente reparar usted mismo este producto. Se requiere reparación cuando el producto se ha dañado de alguna manera, por ejemplo cuando se daña el cable de alimentación o la clavija, se ha derramado líquido o han caído objetos en el Decodificador Digital, se ha expuesto el Decodificador Digital a la lluvia o a la humedad, no funciona de manera normal o se ha caído.

**11. SOBRECARGAS:**

No sobrecargue los tomacorrientes o los cables de extensión porque puede presentarse riesgo de lesiones a las personas o daños a las propiedades, como incendio o descarga eléctrica. Opere siempre cualquier dispositivo eléctrico de acuerdo con los códigos eléctricos aplicables.

**12. AGUA Y LÍQUIDOS:**

No use este producto cerca de fuentes de agua, como una bañera, fregadero de cocina, piscina, sótano, lavadora. No esponga nunca el aparato a goteos o salpicaduras ni coloque objetos como floreros, acuarios, o cualquier otro objeto con líquido, ni velas en la parte superior del Decodificador Digital.

### 13. DESCARGA ELÉCTRICA:

No retire la carcasa del producto. No intente reparar los componentes internos. Las reparaciones y el mantenimiento deben hacerlos solamente personal calificado.

### 14. FUENTE DE ALIMENTACIÓN:

Use solamente la fuente de alimentación indicada en las especificaciones del producto. Si usted no está seguro acerca de la energía que tiene su casa, consulte con un técnico eléctrico certificado.

### 15. HUMO:

Si el dispositivo emite humo u olores extraños, desconecte inmediatamente el cable de alimentación del tomacorriente. Haga que un técnico eléctrico licenciado realice las reparaciones y mantenimiento del Decodificador Digital.

### 16. BATERÍAS:

Las baterías desgastadas o descargadas deben reciclarse o desecharse de manera adecuada en cumplimiento de todas las leyes aplicables. Para información detallada, comuníquese con las autoridades locales para desechos sólidos.

17. Guarde una distancia mínima de 4 pulgadas alrededor del rectángulo del convertidor de Digital para la suficiente ventilación

### 18. EL PONER A TIERRA AL AIRE LIBRE DE LA ANTENA:

Si la antena exterior está conectada con el rectángulo digital del convertidor, cerciőrese de que el sistema de las antenas est  puesto a tierra. Esto proporcionar  a una cierta protecci n contra cargas y voltaje est ticos

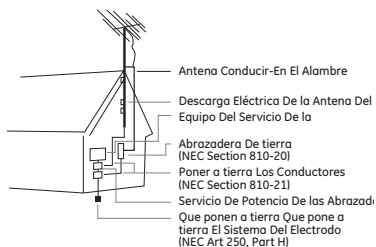

## Para comenzar

## Éstos son todos los ítems que vienen con su Decodificador Digital

Control remoto

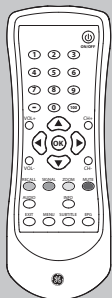

Baterías "AAA"



Decodificador Digital Inteligente - 22729 o  
Decodificador Digital - 22730

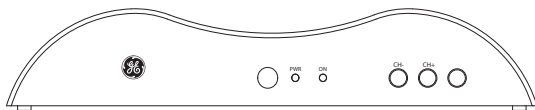

Cable de RF

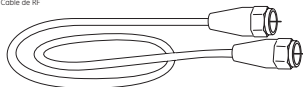

Se puede utilizar un cable compuesto de audio/video en lugar de cable de cable de RF si su televisor es compatible. (No se incluye).

## Instalación de las baterías del control remoto:

1. Presione hacia arriba la lengüeta en la parte posterior del control remoto y levante la tapa.
2. Inserte dos baterías alcalinas tamaño "AAA" de manera que correspondan con las marcas + y - dentro del compartimiento.
3. Coloque nuevamente la tapa haciendo presión.

### ⚠PRECAUCIÓN

Las baterías pueden tener fugas de líquidos perjudiciales o sustancias inflamables o pueden explotar y causar lesiones a las personas o daños al producto

- No combine baterías nuevas con usadas ni utilice diferentes tipos de baterías.
- Reemplace todas las baterías al mismo tiempo.
- Reemplace de inmediato las baterías completamente descargadas.

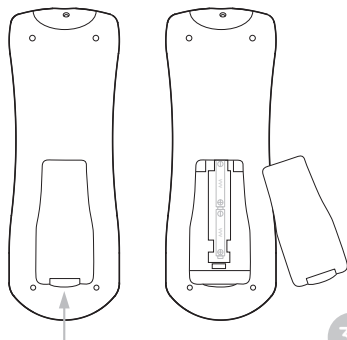

# Decodificador

## Parte frontal

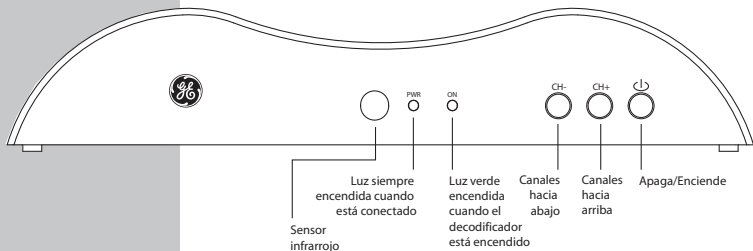

## Parte posterior

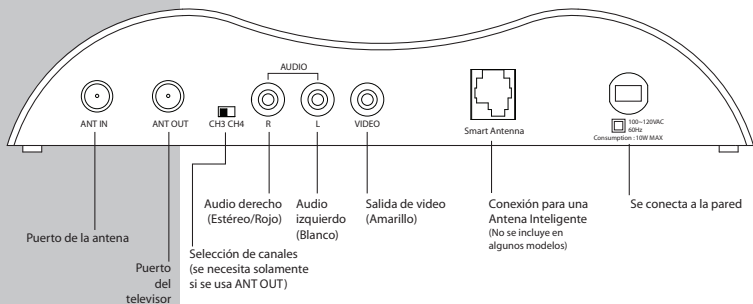

## El Decodificador Digital se apagará automáticamente

Para ahorrar energía, el Decodificador Digital está equipado con modo sleep habilitado para cuatro horas según lo exige la institución responsable. Para ajustar la configuración o apagar el modo sleep, consulte la pág. 14.



## Control remoto

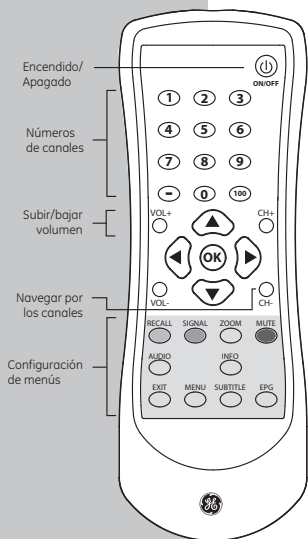

**⏻** Enciende o apaga el Decodificador Digital Inteligente.

**OK** - Ejecuta la opción seleccionada en el menú o ingresa el valor cualquier modo de entrada o visualiza la lista de canales mientras ve un programa.

**VOL+/VOL-** - Aumenta o reduce el volumen del Decodificador Digital.

**CH-/CH+** - Navega por los números de canales.

### Configuración de menús

**RECALL** - Regresa al canal anterior.

**SIGNAL** - Comprueba la intensidad de recepción de la señal del canal que está viendo. Use para optimizar la colocación de la antena.

**ZOOM** - Escoja entre las tres configuraciones de pantalla: buzón, completo y central.

**MUTE** - Apaga el sonido.

**AUDIO** - Función no disponible en estos modelos.

**INFO** - Información del programa del canal seleccionado.

**EXIT** - Regresa al menú anterior dentro de los menús más grandes.

**MENU** - Visualiza en pantalla el menú principal.

**SUBTITLE** - Visualiza el texto de subtítulo.

**EPG** - Use para visualizar la Guía Simple.

## Conexión del Decodificador

1. Conecte una antena estándar en un puerto **ANT IN** o una Antena Inteligente tanto en el puerto Antena Inteligente como en el puerto **ANT IN**.

2. Conecte el televisor del puerto **ANT OUT** a del televisor.

3. Seleccione el canal 3 ó 4 en el decodificador (escoja el canal no usado en su zona). Coloque su televisor en el mismo canal.

4. Conecte a la CA.

1. Conecte una antena estándar en un puerto **ANT IN** o una **Antena Inteligente** tanto en el puerto **Antena Inteligente** como en el puerto **ANT IN**.

2. Conecte el decodificador a las entradas **A/V** del televisor usando los cables compuestos (asegúrese de que el color corresponda con el puerto).

3. Coloque el televisor en la entrada apropiada.

4. Conecte a la CA.

## Conexión del televisor al cable de RF (incluido)

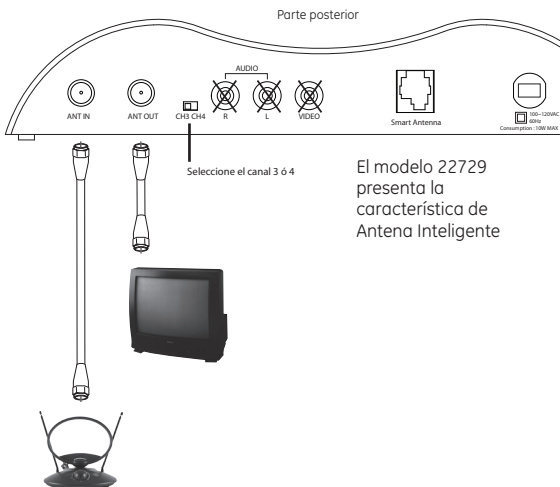

## Conexión del televisor a los cables compuestos de audio/video (no incluidos)

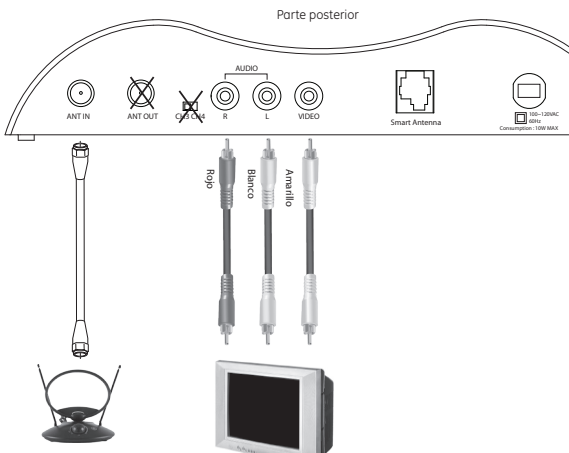

## Configuración del Decodificador en pantalla

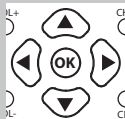

Las flechas le permiten navegar por las pantallas de los menús.

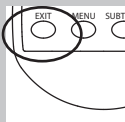

## Configuración

Cuando se conecte por primera vez, aparecerá en la pantalla la guía de menús. Primero, necesitará escoger una instalación **"Quick"** (rápida) o **"Custom"** (personalizada). Se recomienda la instalación **"Quick"** en la mayoría de los casos.

1. Escoja entre instalación **"Quick"** o **"Custom"**.
2. Si usted escoge la instalación Quick, pulse el botón Aceptar (OK).

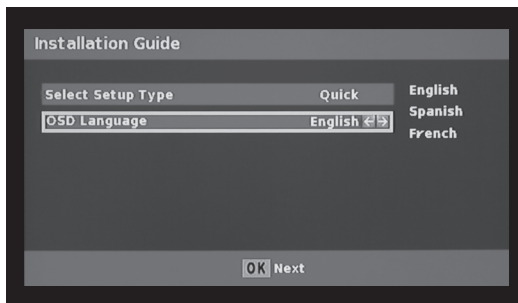

### Ahora que usted está en la pantalla de escaneado

1. El escaneado inicial durará aproximadamente tres o cuatro minutos. Mientras el Decodificador está escaneando, está programando sus nuevos canales de HD (alta definición). Cuando haya terminado el escaneado, presione "EXIT" para comenzar a ver su televisión.

### El Decodificador Digital se apagará automáticamente

Para ahorrar energía, el Decodificador Digital está equipado con modo sleep habilitado para cuatro horas según lo exige la institución responsable. Para ajustar la configuración o apagar el modo sleep, consulte la pág. 14.

## Navegación por los Ajuste

1. Presione el botón **"Ajuste"** en el control remoto. Abajo aparecerá la pantalla.



2. Use los botones de dirección **"Arriba/Abajo"** para seleccionar Channel (Canal), Setup (Configuración) o Info (Información). Presione **"OK"** en el control remoto.

3. Use los botones de dirección **"Arriba/Abajo"** para navegar hasta la opción deseada. Presione **"OK"** en el control remoto.

4. Una vez se haya seleccionado la configuración deseada usando el botón de dirección, presione la tecla **"EXIT"** para regresar al menú de configuraciones o presione la tecla de menú para regresar a la operación normal. Las configuraciones se guardarán automáticamente en la memoria.

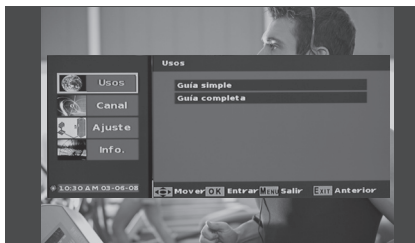

## Opciones de Menú

### Ajuste : Usos : Guia simple

1. Use esta característica para escanear todos los canales disponibles. Esta característica se usa durante el proceso de instalación y típicamente no necesita repetirse.

### Ajuste : Usos : Guia completa

2. Use esta característica para escanear un canal específico. Los canales digitales pueden emitirse en una frecuencia diferente a la del antiguo canal analógico. Esto quiere decir, por ejemplo, que el canal 5 puede emitirse donde estaba el canal 32. Se recomienda la característica de escaneo automático en la mayoría de los casos.

# Opciones de Menú

## Formato de pantalla

### Ajuste : Canal : Auto

1. Escoja el formato que prefiera para su televisor. Hay tres tamaños: buzón, completo o central.

### Ajuste : Canal : Manual

2. Use esta característica para escanear un canal específico. Los canales digitales pueden emitirse en una frecuencia diferente a la del antiguo canal analógico. Esto quiere decir, por ejemplo, que el canal 5 puede emitirse donde estaba el canal 32. Se recomienda la característica de escaneo automático en la mayoría de los casos.

3 formatos de pantalla

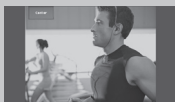

## Opciones de Menú

### Ajuste : Ajuste de pantalla : Formato de Pantalla

1. Escoja el formato que prefiera para su televisor. Hay tres tamaños: buzón, completo o central.



**Nota:** Use "EXIT" en su control remoto para regresar a la pantalla de menú anterior.

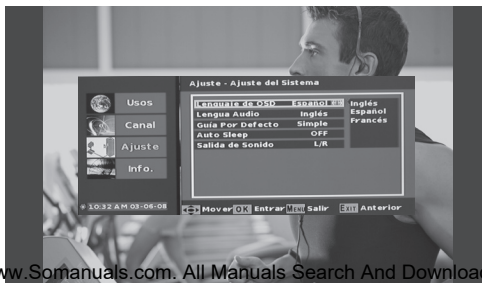
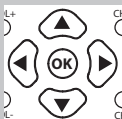

## Opciones de Ajuste

Filtro para menores de edad

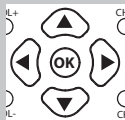

Cada una de las páginas de configuración de clasificación es fácil de manejar: use la tecla de dirección hasta su selección. Presione "OK" cuando desee escoger su selección.

**Ajuste : Setup : System Setting : OSD Language**

**Language:** Idioma: Inglés, español o francés

Seleccione el idioma del texto del Decodificador.

**Ajuste : Setup : System Setting : Audio Languages**  
**Audio Languages:**

Visualiza el idioma de audio escogido en inglés, español o francés.

**Ajuste : Setup : System Setting : Auto Sleep**  
**Auto Sleep:**

La configuración por defecto es de 4 horas; usted puede ajustarlo a sus necesidades o apagarlo.

## Opciones de Menú

**Ajuste : Setup : Parental Control**

**1.** Ésta es una excelente característica para los padres que desean controlar lo que sus hijos ven. Para tener acceso a esta función, será necesario que ingrese una contraseña. La configuración de fábrica es "1234".

El control de clasificación le permite escoger los notificadoros para padres que estarán por fuera de los límites para los niños. Usted tendrá hasta 3 diferentes escalas de clasificación entre las cuales escoger:

**Clasificación de televisión: (FV, V, S, L, D)**

- **(FV)** – Violencia fantástica
- **(V)** – Violencia moderada
- **(S)** – Situaciones sexuales
- **(L)** – Lenguaje crudo poco frecuente
- **(D)** – Diálogos sugestivos

**Clasificación MPAA: (G, PG, PG-13, R, NC-17, X, NR)**

**Clasificación digital: (7+, 10+, 13+, 16+)**

Los controles para padres le permiten bloquear ciertos canales, bloquear películas o programas específicos con base en diferentes clasificaciones disponibles.

## Opciones de Menú

Filtro para menores de edad

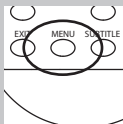

### Configuración del filtro para menores de edad:

- A.** Ingrese su contraseña y encienda "Lock System"
- B.** Seleccione "TV Rating" (Clasificación de televisión) o "MPAA Rating" (Clasificación MPAA) y presione "OK" en el control remoto.
- C.** Usando la flecha izquierda y derecha, usted puede desplazarse hacia arriba hasta seleccionar "Allow All" (permitir todo) y desplazarse hacia abajo para seleccionar "Block All" (bloquear todo).
- D.** Aparecerán íconos de bloqueo en todos los recuadros azules para indicar que se han bloqueado esos canales y clasificaciones.
- E.** O use las flechas arriba y abajo para seleccionar el nivel de clasificación. Use la flecha izquierda y derecha para seleccionar el recuadro azul que usted desea bloquear; presione "OK" y aparecerá un ícono de bloqueo en el recuadro. Repita este paso para seguir bloqueando otras clasificaciones.
- F.** Presione el botón "EXIT" en el control remoto para regresar al menú de configuraciones o presione la tecla de menú para regresar a operación normal. Las configuraciones se guardarán automáticamente en la memoria.

### Menu : Setup : Parental Control : Change Password

- 1.** Para cambiar su contraseña por defecto "1234". Use las teclas de dirección arriba/abajo para seleccionar. Aparecerá el cuadro de cambio de contraseña; use las teclas numéricas para cambiar la contraseña. Ingrese otra vez su contraseña nueva para confirmar.

### Menu : Setup : Closed Caption

#### Tipos de formatos de subtulado:

#### 1. Modo analógico (NTSC-CC)

Los tipos de subtulados analógicos son: TT1, TT2, TT3, TT4, CC1, CC2, CC3 y CC4

#### 2. Modo digital (ATSC-CC)

Los tipos de subtulados digitales son: Service 1-5

# Opciones de Menú

## Subtitulado

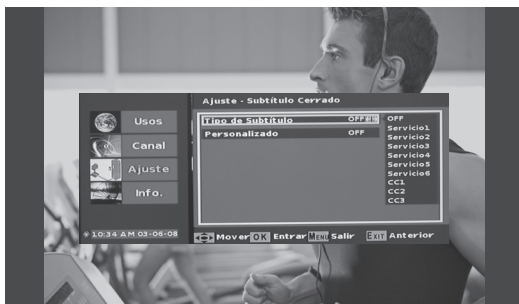

Uno de los beneficios del Subtitulado Digital es que la visualización del subtitulado puede personalizarse según las necesidades de los televidentes.

### Tamaño del subtitulado

El subtitulado puede visualizarse en diferentes tamaños de fuente; las opciones son:

Pequeño, Estándar o Grande.

### Color de primer plano

El subtitulado puede visualizarse en diferentes colores de fuente: Rojo, Verde, Azul, Amarillo, Magenta, Cian, Negro y Blanco.

### Opacidad de primer plano

La opacidad permitirá diferentes sombras del texto.

Las opciones para la opacidad del texto son:

Completo Alto Medio Bajo Cero.

### Color de fondo

El subtitulado puede visualizarse en diferentes colores de fuente: Rojo, Verde, Azul, Amarillo, Magenta, Cian, Negro y Blanco.



# Opciones de Ajuste

## Zona horaria

### Ajuste : Formato del tiempo

#### Zona horaria:

Esta función le permite escoger en cuál zona horaria usted está ubicado. **Hawai, Alaska, Zona Pacífico, Zona Montañosa, Zona Central o Zona Oriental.**

Presione la tecla "EXIT" para regresar al menú de configuraciones o presione la tecla de menú para regresar a operación normal. Las configuraciones se guardarán automáticamente en la memoria.

#### Horario de verano:

La función automática de horario de verano permite ahorro energético en verano y cambia automáticamente

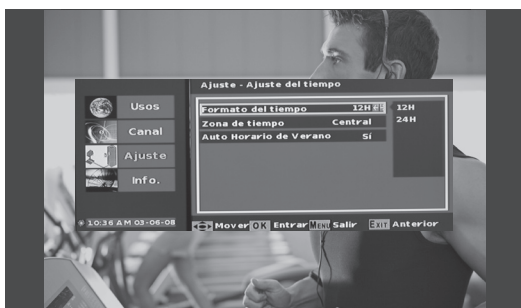

### Ajuste : Disposición : Cambiar Contraseña

1. 1. Reinicializa todas las configuraciones a defecto de fábrica.

## Características

### Indicador de potencia de la antena

Presione el botón **"SIGNAL"** en el control remoto. Aparecerá una pantalla que le dará los detalles de la calidad y potencia de la señal para el canal actual. Use esta característica para optimizar la colocación de la antena.

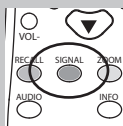

### **La imagen se desintegra y se congela con frecuencia.**

- Esto indica recepción deficiente de la antena.
- Use la característica del indicador de señal para determinar la posición óptima de la antena receptora.
- Puede que se requiera una mejor antena.
- Puede que algunos canales no tengan suficiente señal en su área.

### **Cuadro de mensaje : Sin señal**

- La señal no es lo suficientemente fuerte para poder verla.
- Ajuste la antena.

### **Calidad deficiente de sonido o ausencia de sonido**

- Asegúrese de que el volumen del televisor está en un nivel moderado.
- Asegúrese de que el volumen del decodificador está en nivel medio.
- Ajuste los niveles del volumen del televisor y del Decodificador Digital hasta encontrar la combinación óptima de volumen para eliminar el ruido.
- Si usa salidas compuestas, verifique que las conexiones de las salidas compuestas izquierda y derecha estén acopladas correctamente.
- Asegúrese de que el botón "Mute" no esté habilitado en el televisor o Decodificador Digital.

### **El control remoto no funciona**

- Instale baterías nuevas en el control remoto.
- Asegúrese de que las baterías estén alineadas correctamente, consulte las instrucciones (pág. 8).

### **El Decodificador Digital no va al canal ingresado en el control remoto.**

- Con emisión digital cada canal puede tener ahora subcanales. Esto requiere el uso del botón "DASH" al seleccionar un canal. Por ejemplo, para ver el canal 5, ingrese 5-1 en el control remoto.

### **El Decodificador Digital no se enciende**

- Oprima el botón de encendido y espere 5 segundos. El Decodificador Digital requiere una corta cantidad de tiempo para encenderse.
- Verifique que el Decodificador Digital esté conectado a la CA.
- Asegúrese de que el control remoto tenga baterías nuevas.

### **Ya no recibe un canal específico**

- Use el indicador de señal para optimizar la colocación de la antena
- Puede que se requiera una mejor antena.
- Puede que algunos canales no tengan suficiente señal en su área.

### **El Decodificador Digital se apaga automáticamente**

- Para ahorrar energía, el Decodificador Digital está equipado con modo sleep habilitado para cuatro horas según lo exige la institución responsable. Para ajustar la configuración o apagar el modo sleep, consulte la pág. 14.

### **Mensaje de error dice que no hay canales de televisión**

- Asegúrese de que tiene una antena conectada al Decodificador Digital.
- Ajuste su antena y escanee nuevamente los canales.
- Intente con una antena diferente/mejor y escanee nuevamente los canales.

### **La imagen necesita varios segundos para aparecer cuando cambio de canal**

- Esto es normal.
- Las señales digitales tienen que decodificarse a diferencia de las antiguas señales analógicas.

### **Si usted presiona un comando en el telecontrol y el convertidor realiza un anterior ordena**

- el rectángulo del convertidor de Digital no vio el comando completo. Release/versión el botón, cerciórese de que el telecontrol es acentuado en el convertidor Box. Re-press de Digital el comando otra vez. Usted puede

### **Additional assistance can**

**be found on [www.ajds.com/sets/can](http://www.ajds.com/sets/can)**

## ADVERTENCIA DE FCC

Los cambios o modificaciones no autorizados que se hagan al equipo anularán la garantía del usuario y pueden entrar en conflicto con las leyes estatales y federales. El Decodificador Digital GE cumple con la Parte 15 de las normas de FCC (Comisión Federal de Comunicaciones de Estados Unidos). La operación está sujeta a las siguientes condiciones:

- 1)** Puede que el Decodificador Digital no cause interferencia perjudicial.
- 2)** El Decodificador Digital puede aceptar la interferencia recibida, incluida la interferencia que pueda causar una operación no deseada.

**NOTA:** Este equipo ha sido puesto a prueba y cumple con las limitaciones para dispositivos digitales de Clase B, de acuerdo con la Parte 15 de las normas de FCC. Dichos límites se diseñaron para ofrecer suficiente protección contra interferencias perjudiciales en instalaciones residenciales. Este equipo genera, utiliza y puede irradiar energía de radiofrecuencia y, si no se instala y utiliza de acuerdo a las instrucciones, puede causar interferencia perjudicial a las radiocomunicaciones. Sin embargo, no se garantiza que no se presente interferencia en una instalación en particular. Si este equipo genera interferencia perjudicial en la recepción de radio o televisión, lo cual puede determinarse apagando y encendiendo el equipo, se aconseja al usuario que intente una o más de las siguientes medidas correctivas:

- Reoriente o reubique la antena receptora.
- Aumente la distancia entre el equipo y el receptor.
- Conecte el equipo a una toma de un circuito distinto al que está conectado el receptor.
- Consulte con el distribuidor o busque ayuda con un técnico experto en radio y televisión.

# Specifications

<b>CONVERSIÓN DE SEÑAL DE EMISIÓN</b>	Entrada ATSC/ Salida NTSC
<b>MÉTODO DE DEMODULACIÓN</b>	8-VSB
<b>SALIDA DE VIDEO</b>	Salida de RF (Coaxial) Video Compuesto
<b>ENTRADA DE ANTENA</b>	F-Conector DE 75 ohmios
<b>REQUERIMIENTO DE ENERGÍA</b>	CA 120 V, 50/60 Hz
<b>CONSUMO DE ENERGÍA</b>	10 vatios, máx./ Modo en Espera: 2 vatios máx.
<b>DIMENSIONES DEL DECODIFICADOR DIGITAL</b>	8,27 X 5,12 X 1,77 pulgadas 21 x 13 x 4,5 cm
<b>PESO</b>	2,2 libras/1 Kg.



es una marca comercial de General Electric Company, utilizada bajo licencia por Jasco Products Company, LLC, 10 E. Memorial Road, Oklahoma City, OK 73114.

Este producto de Jasco tiene una garantía limitada de 1 año. Para conocer los detalles, visite [www.jascoproducts.com](http://www.jascoproducts.com).



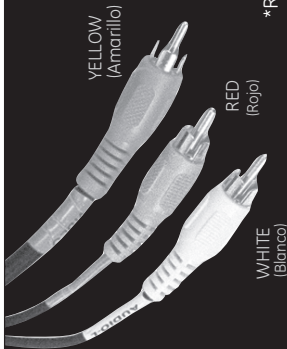

# Receive a FREE\* 6 ft. Composite Audio/Video Cable

go to [www.jascoproducts.com/special/freeavcable.asp](http://www.jascoproducts.com/special/freeavcable.asp)

\*Requires \$4.95 shipping and handling charge | Offer Valid in the Continental U.S. Only.

**Get  
10% OFF**  
any single purchase

Additional  
Offer!

For coupon code type web address  
shown above

Apply it to items such as our

**Learning  
Universal Remote**

& control your new  
Converter Box and 5 other devices

For coupon code type web address  
shown above

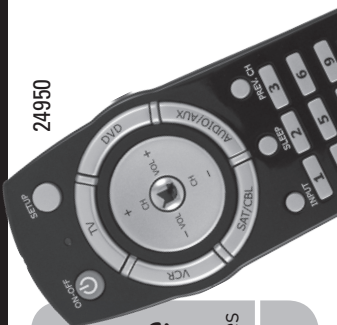

24950

Reciba cables audio/video 6ft. compuestos libre ■ Visítanos a [www.jascoproducts.com/special/freeavcable.asp](http://www.jascoproducts.com/special/freeavcable.asp) ■ Requiere \$4.95 que envían y la oferta de las cargas ■ oferta válida solamente en los continentes de E.U.U. ■ Oferta adicional ■ Más consiga el 10% de cualquier sola compra ■ Aplíquelo a los artículos tales como nuestro telecontrol universal que aprende y controle su caja nueva del convertidor y 5 otros dispositivos. ■ Para el tipo dirección del código de la cupón de la tela demostrada arriba



## Free Manuals Download Website

<http://myh66.com>

<http://usermanuals.us>

<http://www.somanuals.com>

<http://www.4manuals.cc>

<http://www.manual-lib.com>

<http://www.404manual.com>

<http://www.luxmanual.com>

<http://aubethermostatmanual.com>

Golf course search by state

<http://golfingnear.com>

Email search by domain

<http://emailbydomain.com>

Auto manuals search

<http://auto.somanuals.com>

TV manuals search

<http://tv.somanuals.com>