

GE Water Filtration Pitcher

USE AND CARE/INSTALLATION INSTRUCTIONS

Filtration Pitcher – GE Model GXPL03H

Your new GE Water Filtration Pitcher comes complete with a filter. Each filter gives you up to 40 gallons (150 L) or 2 months of great-tasting water. Filter should be changed after 2 months of use.

SAFETY PRECAUTIONS



Do not use where water is microbiologically unsafe or with water of unknown quality without adequate disinfection before or after the filter.



The GE Water Filtration Pitcher model GXPL03H has been Tested and Certified by NSF International under NSF/ANSI International Standard 42 and Standard 53. See performance data sheet for specific claims.

Tested against NSF/ANSI Standard 53 for lead reduction by WQA laboratories

- Wash the pitcher, lid and reservoir with soap and warm water and rinse thoroughly. **DO NOT WASH FILTER CARTRIDGE.** Pitcher, reservoir and lid are **NOT DISHWASHER-SAFE.**
- All remaining plastic bags after the installation could be a suffocation hazard. Discard safely and promptly.
- For cold water use only. **DO NOT FILTER HOT WATER** (max. 85°F/30°C).
- Make certain that use complies with state law, local laws and other regulations.

- After draining the filter pitcher, add more water promptly to keep filter cartridge wet. If filter cartridge dries out, it may need to soak before being used. If filter cartridge becomes too dried out, it may need to be replaced.
- Keep pitcher filter refrigerated at all times. After 3–4 days, replace unused water with fresh water.
- All parts **EXCEPT THE FILTER CARTRIDGE** should be washed regularly. It is important to keep food and beverage equipment clean and sanitary.
- Pitcher, reservoir and lid **ARE NOT DISHWASHER-SAFE.**

SPECIFICATIONS

- This System has been tested according to NSF/ANSI 42 and 53 for reduction of the substances listed below. The concentration of the indicated substances in water entering the system was reduced to a concentration less than or equal to the permissible limit for water leaving the system, as specified in NSF/ANSI 42 and 53.
- Actual performance may vary with local water conditions.

FXPL3D & FXPL3CAD Cartridge

Substance	Influent Challenge Concentration	Max. Permissible Product Water Concentration	Reduction Requirements	Minimum Reduction	Average Reduction
Standard 42					
Chlorine	2.0 mg/L ± 10%		≥50%	77%	87%
Particulate Class V (30 to <50 µm)	at least 1,000 particles/mL		≥85%	83.7%	92.1%
Zinc	10 mg/L ± 10%	5 mg/L		58%	65%
Bacteriostatic*	Unit passes NSF Std 42 for Bacteriostatic effects				
Standard 53					
Copper (pH 6.5)	3.0 mg/L ± 10%	1.3 mg/L		85%	89.2%
Copper (pH 8.5)	3.0 mg/L ± 10%	1.3 mg/L		66.1%	82%
Mercury (pH 6.5)	0.006 mg/L ± 10%	0.002 mg/L		88.3%	91.6%
Mercury (pH 8.5)	0.006 mg/L ± 10%	0.002 mg/L		79%	87%
Cadmium (pH 6.5)	0.03 mg/L ± 10%	0.005 mg/L		96.5%	98.2%
Cadmium (pH 8.5)	0.03 mg/L ± 10%	0.005 mg/L		95.8%	97.2%

Capacity = 40 gallons (150 L) or 2 months. Testing was performed under standard laboratory conditions; actual performance may vary.

* The term "bacteriostatic" indicates that the system limits the passage or growth of bacteria that may already exist in the incoming water. It does not mean that water leaving the system is safer to drink than water entering the system.

Tested against NSF/ANSI Standard 53 for lead reduction by WQA laboratories					
Lead (pH 6.5)	0.15 mg/L ± 10%	0.010 mg/L		97.2%	98.5%
Lead (pH 8.5)	0.15 mg/L ± 10%	0.010 mg/L		95.2%	98.2%

Test Conditions

pH: 6.5–8.5
Water Temperature: 72°–75°F (22°–24°C)

Operating Requirements

Filter Capacity: Each filter is certified for 40 gallons (150 L) or approximately 80 pitchers, which lasts an average family at least two months.
Water Temperature: Max 85°F (30°C), Min 35°F (2°C).

LIMITED ONE-YEAR WARRANTY

- *What does this warranty cover?*
 - Any defect in materials or workmanship in the manufactured product.
- *What does this warranty not cover?*
 - Filter canister and batteries after 30 days from date of purchase.
 - Service trips to your home to teach you how to use the product.
 - Improper installation, delivery or maintenance.
 - Failure of the product if it is abused, misused, altered, used commercially or used for other than the intended purpose.
 - Use of this product where water is microbiologically unsafe or of unknown quality, without adequate disinfection before or after the system. Systems certified for cyst reduction may be used on disinfected water that may contain filterable cysts.
 - Damage to the product caused by accident, fire, floods or acts of God.
 - **Incidental or consequential damage caused by possible defects with this appliance, its installation or repair.**
- *For how long after the original purchase?*
 - One (1) year.
- *How do I make a warranty claim?*
 - Return to the retailer from which it was purchased, along with a copy of the "Proof of Purchase." A new or reconditioned unit will be provided. This warranty excludes the cost of shipping the product to your home.

EXCLUSION OF IMPLIED WARRANTIES—Your sole and exclusive remedy is product exchange as provided in this Limited Warranty. Any implied warranties, including the implied warranties of merchantability or fitness for a particular purpose, are limited to one year or the shortest period allowed by law.

This warranty is extended to the original purchaser and any succeeding owner for products purchased for home or office use within the USA. In Alaska, the warranty excludes the cost of shipping or service to your home or office.

Some states do not allow the exclusion or limitation of incidental or consequential damages. This warranty gives you specific legal rights, and you may also have other rights, which vary from state to state. To know what your legal rights are, consult your local or state consumer affairs office or your state's Attorney General.

Contact us at ge.com, or call toll-free at 800.952.5039 in the U.S., or 866.777.7627 in Canada.

147207 Rev. A 215C1181P001 49-50166-1 (10-06, JR)

ge.com

GENERAL ELECTRIC COMPANY, Appliance Park, Louisville, KY 40225
1.800.952.5039 in U.S.; 1.866.777.7627 in Canada

©2006 General Electric Company

Download from www.Somaterials.com. All Manuals Search And Download.

Parts Included

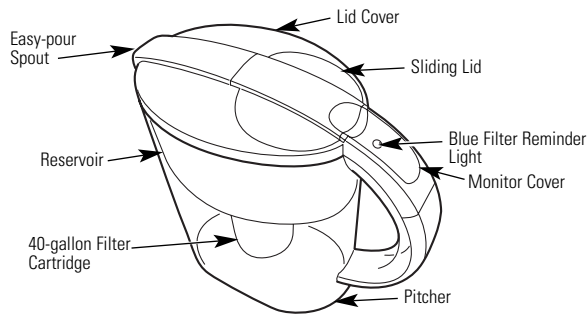

Start Up Procedures

- 1 Remove pitcher lid cover.

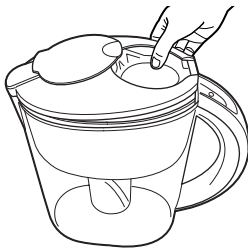

- 2 Unwrap filter cartridge and submerge the cartridge in clean water. Allow cartridge to soak for 15 minutes to flush out any loose, small carbon particles, which may be present in your water from the filter, but are not harmful.
- 3 Wash the pitcher, lid and reservoir with soap and warm water and rinse thoroughly. **NOTE: NOT DISHWASHER SAFE. DO NOT WASH FILTER CARTRIDGE.**
- 4 Place the reservoir into the pitcher. Make sure the spout and handle recess on the reservoir are in the correct orientation.

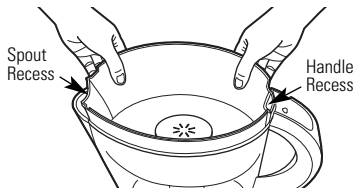

- 5 Push filter cartridge firmly into reservoir to create a good seal.

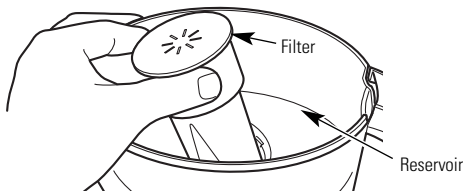

Start Up Procedures (cont.)

- 6 Install battery.
- Remove battery and monitor assembly from plastic bag inside the pitcher. Turn the monitor cover over and remove battery cover by removing the screw and prying the cover off.

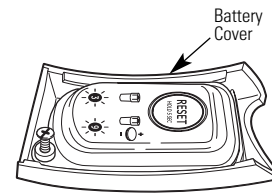

- Insert one CR2032, 3 volt battery positive "+" side up under the retaining clip.

NOTE: Make sure the positive (+) side of the battery is up.

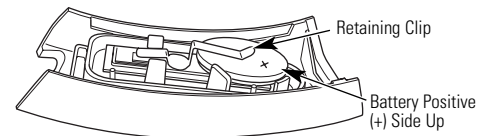

- Replace the battery cover by pressing around the lip to make sure it is fully installed.
- The blue light will flash five times, indicating that the timer is working. **NOTE: If the blue light does not flash, check battery orientation.**
- Press the monitor cover into place on the handle. It will snap when it is in the proper position.

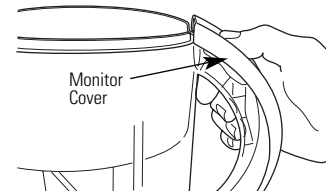

- 7 Replace lid cover. The lid will snap when it is in the proper location. Open the sliding lid and fill the reservoir with cold tap water and set the pitcher aside. Filtered water will begin to collect in the bottom of the pitcher. Continue to add water until the filtered water in the pitcher reaches the bottom of the reservoir. Do not overfill. Keep water below the bottom edge of the slot (see illustration below). Close the sliding lid on the pitcher.

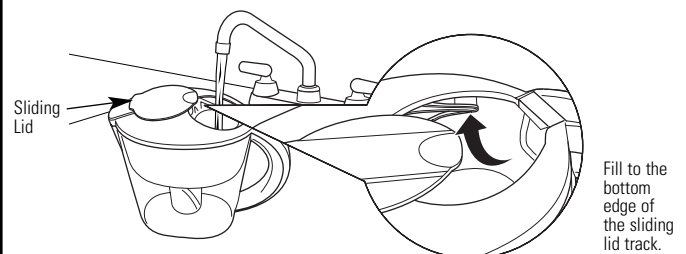

NOTE: If small, black carbon particles are present in the filtered drinking water, the filter cartridge may not have been thoroughly flushed. These small carbon particles are harmless, though it may be necessary to empty the first 1–2 pitchers of filtered water to flush out any remaining carbon particles.

- 8 **Keep pitcher filter refrigerated at all times.** After 3 to 4 days, replace unused water with fresh, clean water.

Indicator Light

The filtration pitcher is equipped with a blue indicator light on the handle.

- Blinks 3 times – time to change the filter.
- Blinks 9 times – time to change the filter and battery.

The filter needs to be replaced approximately every two months and the batteries need to be replaced every six months.

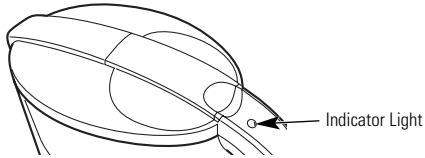

Filling the Pitcher with Tap Water

When you are adding tap water to the filtration pitcher, you do not need to remove the lid cover.

- 1 Use thumb to press down the thumb tab on the sliding lid on the lid cover. Then slide back.
- 2 Fill pitcher with cold tap water.
- 3 Slide the sliding lid back into place.
- 4 Water will be ready to drink in a few minutes.

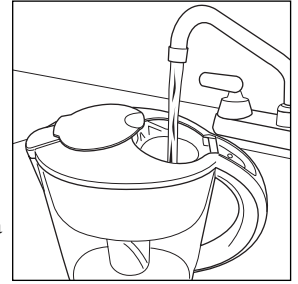

NOTE: Keep pitcher filter refrigerated at all times. After 3 to 4 days, replace unused water with fresh, clean water.

Cartridge Replacement Procedure

- 1 Remove the pitcher lid cover and the monitor cover from the pitcher handle by lifting straight up.

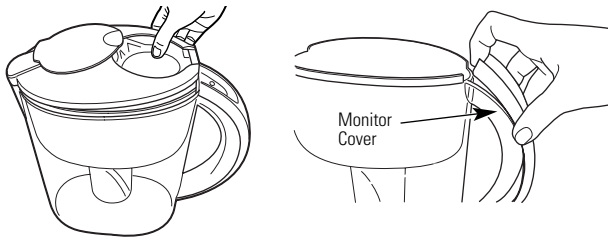

- 2 Pull out the filter cartridge and dispose of used cartridge.
- 3 Follow steps 1 through 5 in the *Start Up Procedures* section.
- 4 Press and hold the reset button for 5 seconds.

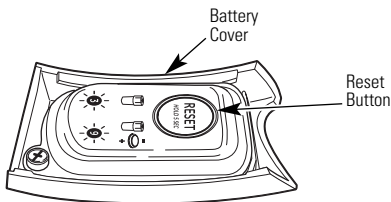

- 5 Press the monitor cover back into place on the handle.
- 6 Replace lid cover.

Replacement Cartridge Filter

FXPL3D or FXPL3CAD – 3-pack replacement filters – \$20–\$30

For replacement parts and pricing in the U.S.: 800.626.2002.
In Canada: 866.777.7627.

State of California
Department of Health Services
Water Treatment Device
Certificate Number
06 - 1828
Date Issued: October 12, 2006

Trademark/Model Designation GXPL03H	Replacement Elements FXPL3CAD
Manufacturer: General Electric	

The water treatment device(s) listed on this certificate have met the testing requirements pursuant to Section 116830 of the Health and Safety Code for the following health related contaminants:

Microbiological Contaminants and Turbidity None	Inorganic/Radiological Contaminants Cadmium Copper Lead Mercury
Organic Contaminants None	

Rated Service Capacity: 40 gals **Rated Service Flow:** n/a

Conditions of Certification:
Do not use with water that is microbiologically unsafe or of unknown quality, without adequate disinfection before or after the system.

IOWA RESIDENTS ONLY.

Store or Seller's name _____

Address _____

City _____ State _____ Zip Code _____

Telephone _____

Seller's signature _____

Customer's signature _____ Date _____

Pot à eau avec filtre GE

UTILISATION ET ENTRETIEN/INSTRUCTIONS D'INSTALLATION

Pot à filtre – Modèle GE GXPL03H

Votre nouveau Pot à eau avec filtre GE est livré complet avec un filtre. Chaque filtre vous donne 150 litres (40 gallons) ou deux mois d'eau filtrée excellente. Vous devez changer votre filtre tous les deux mois.

PRÉCAUTIONS DE SÉCURITÉ



AVERTISSEMENT

Ne pas utiliser ce produit sans une désinfection adéquate avant ou après le filtre, avec d'eau de qualité inconnue ou microbiologiquement polluée.



Le pot à filtre GE GXPL03H a été testé et certifié par NSF International en vertu des normes internationales NSF/ANSI 42 et 53. Consultez la fiche d'efficacité pour connaître les revendications particulières à ce produit.

Testé comme étant conforme à la norme NSF/ANSI 53 pour la réduction de plomb par les laboratoires WQA.

- Lavez bien le pot, le couvercle et le réservoir dans de l'eau chaude savonneuse, puis rincez soigneusement. NE LAVEZ PAS LA CARTOUCHE DE FILTRE. VOUS NE POUVEZ PAS LAVER DANS UNE MACHINE À LAVER LA VAISSELLE le pot, le réservoir et le couvercle.
- Tous les sacs en matière plastique restant après l'installation peuvent occasionner des étouffements. Jetez-les rapidement et en toute sécurité.
- N'utilisez que de l'eau froide. NE FILTREZ JAMAIS D'EAU CHAUDE (max. 30°C/85°F).
- Assurez-vous d'utiliser le pot conformément aux lois et aux règlements en vigueur dans votre État, dans votre province et dans votre collectivité.

- Après avoir vidé le pot, ajoutez rapidement le pot pour conserver mouillée la cartouche de filtre. Si la cartouche de filtre est sèche, vous devrez peut-être la faire tremper avant de l'utiliser à nouveau. Si la cartouche de filtre devient trop sèche, vous devrez peut-être la remplacer.
- Conservez tout le temps le pot réfrigéré. Après trois ou quatre jours, remplacez l'eau non utilisée par de l'eau fraîche.
- Vous devez laver régulièrement toutes les pièces, SAUF LA CARTOUCHE DE FILTRE. Tous vos aliments et vos boissons doivent être conservés dans des conditions satisfaisantes de propreté et de sécurité.
- VOUS NE POUVEZ PAS LAVER DANS UNE MACHINE À LAVER LA VAISSELLE le pot, le réservoir et le couvercle.

SPECIFICATIONS

- Ce système a été testé conformément aux normes NSF/ANSI 42 et 53 pour assurer la réduction des substances listées ci-dessous. La concentration des substances spécifiées dans l'eau arrivant au système a été réduite à une valeur inférieure ou égale à la limite admise pour l'eau sortant du système tel que défini dans la norme NSF/ANSI 42 et 53.

- Les performances réelles peuvent varier selon les conditions de l'eau fournie localement.

Cartouches FXPL3D & FXPL3CAD

Substance	Concentration entrée	Concentration maximum permise dans l'eau	Exigences de réduction	Réduction minimum	Réduction moyenne
Norme 42					
Chlore	2,0 mg/L ± 10%		≥50%	77%	87%
Substances particulaires Classe V (30 à <50 µm)	au moins 1,000 particules/mL		≥85%	83,7%	92,1%
Zinc	10 mg/L ± 10%	5 mg/L		58%	65%
Effets bactériostatiques*	L'appareil est conforme à la Norme 42 pour effets bactériostatiques				
Norme 53					
Cuivre (pH 6,5)	3,0 mg/L ± 10%	1,3 mg/L		85%	89,2%
Cuivre (pH 8,5)	3,0 mg/L ± 10%	1,3 mg/L		66,1%	82%
Mercuré (pH 6,5)	0,006 mg/L ± 10%	0,002 mg/L		88,3%	91,6%
Mercuré (pH 8,5)	0,006 mg/L ± 10%	0,002 mg/L		79%	87%
Cadmium (pH 6,5)	0,03 mg/L ± 10%	0,005 mg/L		96,5%	98,2%
Cadmium (pH 8,5)	0,03 mg/L ± 10%	0,005 mg/L		95,8%	97,2%

Capacité : 10 litres ou 2 mois. Les essais ont été effectués dans des conditions de laboratoire. Le rendement réel peut varier.

* Les effets bactériostatiques indiquent la réduction de passage ou de croissance des bactéries par le système. Ils n'indiquent pas que l'eau qui sort du système est plus saine à boire que l'eau qui entre dans le système.

Testé comme étant conforme à la norme NSF/ANSI 53 pour la réduction de plomb par les laboratoires WQA

Substance	Concentration entrée	Concentration maximum permise dans l'eau	Exigences de réduction	Réduction minimum	Réduction moyenne
Plomb (pH 6,5)	0,15 mg/L ± 10%	0,010 mg/L		97,2%	98,5%
Plomb (pH 8,5)	0,15 mg/L ± 10%	0,010 mg/L		95,2%	98,2%

Conditions d'essai

PH : 6,5–8,5

Température de l'eau : 22°–24°C (72°–75°F)

Exigences de fonctionnement

Le système est certifié pour 150 litres (40 gallons) d'eau ou environ 80 pots, soit environ deux mois de consommation d'eau pour une famille moyenne. Température de l'eau : maximum 30°C (85°F), minimum 2°C (35°F)

GARANTIE LIMITEE D'UN AN

- *Que couvre la garantie?*
 - Tout défaut de matériel ou de main d'oeuvre du produit.
- *Q'est-ce qui n'est pas couvert par la garantie?*
 - La cartouche de filtre et les piles après trente jours à partir de la date d'achat.
 - Les déplacements à votre domicile pour vous enseigner comment utiliser le produit.
 - Une installation, remise ou entretien incorrecte.
 - Une panne du produit causée par un abus d'utilisation, une mauvaise utilisation, toute modification, exploitation commerciale ou une utilisation du produit dans un but non prévu.
 - Utilisation de ce produit lorsque l'eau est microbiologiquement impure ou de qualité inconnue sans qu'une désinfection adéquate n'ait eu lieu avant l'entrée et sortie dans le circuit. Les systèmes homologués pour une réduction des microbes peuvent être utilisés après désinfection de l'eau pouvant contenir des microbes filtrables.
 - Tout dommage causé au produit par accident, incendie, inondation ou acte de Dieu.
 - **Tout dommage fortuit ou indirect causé par des défauts éventuels de cet appareil, son installation ou les réparations effectuées.**
- *Quelle est la durée de la garantie après l'achat?*
 - Un an.
- *Comment dois-je faire ma réclamation?*
 - Ramenez le produit au magasin où vous l'avez acheté avec une exemplaire de la "Preuve d'achat". Une unité neuve ou remise à neuf sera fournie. Cette garantie exclut les coûts d'expédition ou les déplacements de service à votre domicile.

EXCLUSION DE GARANTIES IMPLICITES—Votre seul et unique recours est l'échange du produit selon les dispositions de cette Garantie limitée. Toutes les garanties implicites, incluant les garanties de commercialité et d'adéquation à un usage spécifique, sont limitées à une année ou à la période la plus courte autorisée par la législation.

Cette garantie couvre l'acheteur original et tout propriétaire subséquent des produits achetés à des fins résidentielles ou de bureau à l'intérieur des États-Unis. En Alaska, cette garantie exclut le coût d'expédition ou les appels de service à votre maison ou bureau.

Certains États ne permettent pas l'exclusion ou la restriction des dommages accessoires ou consécutifs. Cette garantie vous donne des droits juridiques particuliers, mais vous pouvez également avoir d'autres droits qui varient d'État à État. Pour connaître vos droits juridiques, consultez le bureau de protection du consommateur de votre localité, de votre État ou le procureur général de votre État. Contactez nous sur ge.com, ou appelez le numéro sans frais 800.952.5039 aux États-Unis. Au Canada, contactez nous sur www.electromenagersge.ca, ou appelez le numéro sans frais 866.777.7627.

147207 Rev. A 215C1181P001 49-50166-1 (10-06 JR)

ge.com

GENERAL ELECTRIC COMPANY, Appliance Park, Louisville, KY 40225
1.800.952.5039 aux États-Unis, 1.866.777.7627 au Canada

©2006 General Electric Company

Download from www.Semanuals.com. All Manuals Search And Download.

Pièces fournies

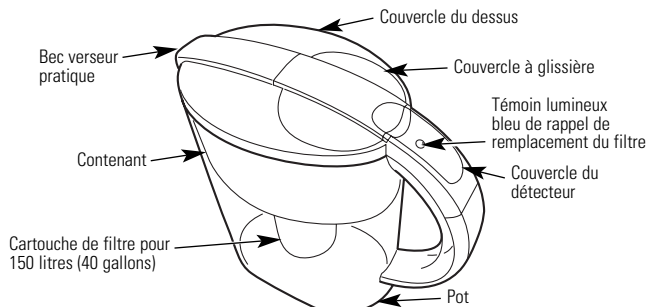

Instructions de démarrage

1 Retirez le couvercle du dessus du pot.

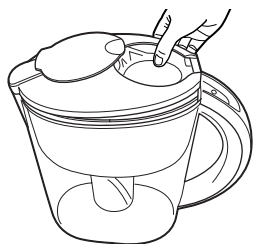

2 Déballez la cartouche de filtration et immergez-la dans de l'eau propre. Laissez tremper la cartouche pendant 15 minutes pour libérer toute particule de charbon qui pourrait être présente dans l'eau à cause du filtre, mais qui n'est pas dangereuse.

3 Lavez le pot, le couvercle et le contenant à l'eau savonneuse et rincez à fond. **REMARQUE : NE VA PAS AU LAVE-VAISSELLE. NE LAVÉZ PAS LA CARTOUCHE DE FILTRATION.**

4 Placez le contenant dans le pot. Assurez-vous que le bec verseur et le creux de la poignée du réservoir sont dans la bonne direction.

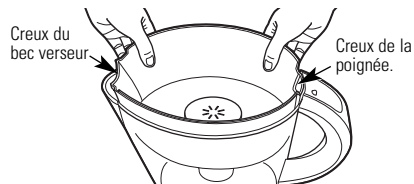

5 Insérez fermement la cartouche dans le contenant pour obtenir un joint étanche.

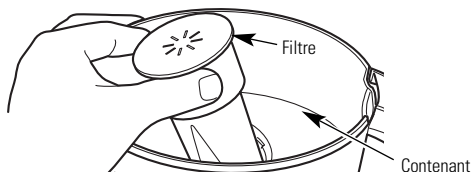

Instructions de démarrage (suite)

6 Installez la pile.

- Enlevez l'ensemble de moniteur et de pile du sac en matière plastique placé dans le pot. Retournez le couvercle du détecteur et soulevez le couvercle de la pile desserrant la vis et soulevant le couvercle de la pile.

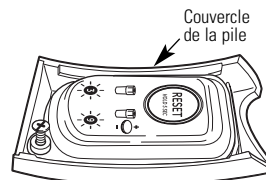

- Insérez une pile CR2032 de 3 volts sous la pince de retenue avec le côté positif « + » sur le dessus.

REMARQUE : assurez-vous que la polarité positive (+) de la pile est sur le dessus.

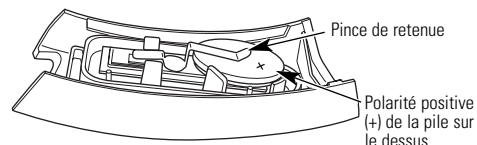

- Remplacez le couvercle de la pile en appuyant sur les rebords du couvercle pour qu'il soit bien en place.
- Le témoin bleu clignotera cinq fois pour indiquer que la minuterie fonctionne. **REMARQUE :** si le témoin bleu ne clignote pas, vérifiez la disposition de la pile.
- Placez le couvercle du détecteur sur la poignée. Il s'enclenchera en bonne position.

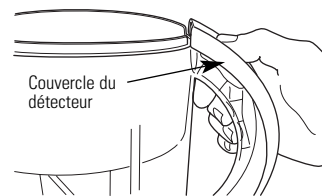

7 Remplacez le couvercle du dessus. Le couvercle produit un claquement lorsqu'il est mis à sa place. Ouvrez le couvercle à glissière, remplissez le contenant avec de l'eau du robinet et laissez le reposer le pot. L'eau filtrée commencera à s'accumuler au fond du pot. Continuez à ajouter de l'eau jusqu'à ce que l'eau filtrée atteigne le bas du contenant. Ne remplissez pas trop le contenant. Gardez le niveau de l'eau au-dessous du bord inférieur de la rainure (voir l'illustration au-dessous). Fermez le couvercle à glissière sur le dessus du pot.

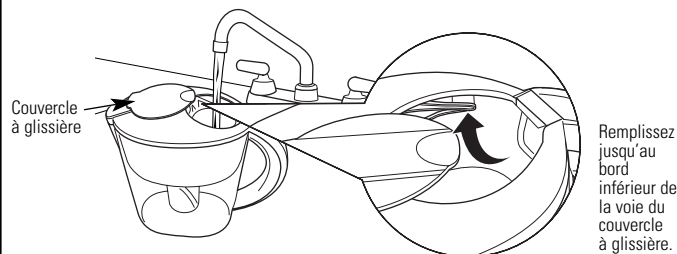

REMARQUE : si des particules de charbon sont présentes dans l'eau filtrée, la cartouche de filtration n'a probablement pas été rincée à fond. Ces particules de charbon ne sont pas dangereuses; il sera peut-être nécessaire de jeter les deux premiers remplissages d'eau filtrée pour laver toute qui pourrait demeurer.

8 Conservez le filtre du pot au réfrigérateur en tout temps. Après trois ou quatre jours, remplacez l'eau du pot par de l'eau fraîche.

Témoin lumineux

La poignée de ce pot est dotée d'un témoin lumineux bleu.

- Clignote 3 fois : le moment est venu de remplacer le filtre.
- Clignote 9 fois : le moment est venu de remplacer le filtre et la pile.

Le filtre doit être remplacé tous les deux mois et la pile tous les six mois environ.

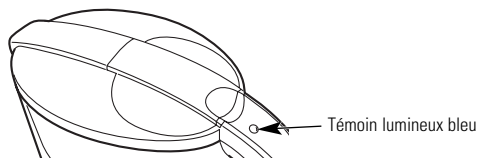

Remplacement de la cartouche

- 1 Retirez le couvercle du pot et le couvercle du détecteur de la poignée du pot en le soulevant.

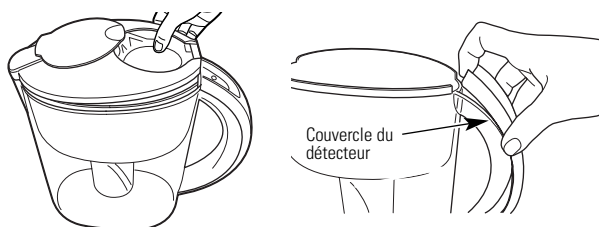

- 2 Retirez la cartouche du filtre et jetez-la.
- 3 Suivez les étapes 1 à 5 de la partie *Instructions de démarrage*.
- 4 Appuyez sur et maintenez le bouton de réinitialiser pour 5 secondes.

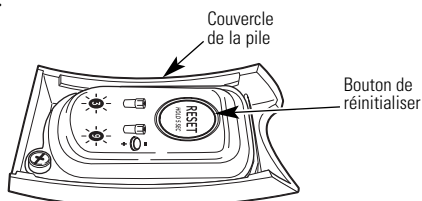

- 5 Remplacez le couvercle du détecteur sur la poignée.
- 6 Remplacez le couvercle du pot.

Cartouche de filtration de remplacement

FXPL3D ou FXPL3CAD : ensemble de 3 filtres de remplacement; de 20 à 30 \$

Pièces de rechange et prix aux É.-U. : 800.626.2002.
Au Canada : 866.777.7627.

Remplissage du pot avec de l'eau du robinet

Vous n'avez pas à enlever le couvercle du pot pour ajouter de l'eau du robinet.

- 1 Avec le pouce, abaissez la languette du couvercle à glissière sur le dessus. Remplacez le couvercle.
- 2 Remplissez le pot avec de l'eau du robinet.
- 3 Refermez le couvercle à glissière en place.
- 4 L'eau sera prête à boire en quelques minutes.

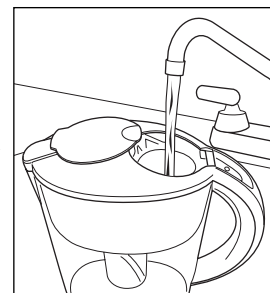

REMARQUE : conservez le filtre du pot au réfrigérateur en tout temps. Après trois ou quatre jours, remplacez l'eau du pot par de l'eau fraîche.

Jarra de filtración de agua GE

USO Y CUIDADO / INSTRUCCIONES DE INSTALACIÓN

Jarra de filtración – GE Modelo GXPL03H

Su nueva Jarra de filtración de agua GE viene completa con un filtro. Cada filtro le da hasta 40 galones (150 litros) o 2 meses de rica agua filtrada. El filtro debe ser cambiado cada 2 meses.

PRECAUCIONES DE SEGURIDAD



No debe usarse en aquellos lugares en los que el agua no es microbiológicamente segura, o si se desconoce la calidad del agua. Cerciórese de que el agua se desinfecta adecuadamente, ya sea a la entrada o a la salida del filtro.



NSF International ha evaluado y certificado que la jarra de filtración de agua GE modelo GXPL03H cumple con las normas internacionales 42 y 53 de NSF/ANSI. Consulte la ficha técnica de rendimiento para cuestiones específicas.

Ha sido probado de acuerdo con la norma 53 NSF/ANSI para la reducción de plomo por los laboratorios WQA.

- Lave la jarra, tapa y recipiente con jabón y agua cálida y enjuague meticulosamente. **NO LAVE EL CARTUCHO DEL FILTRO. NO LAVE** la jarra, el recipiente y la tapa en lavaplatos automáticos.
- Todas las bolsas plásticas restantes después de la instalación pueden representar un peligro de asfixiamiento. Descártelas segura y prontamente.
- Para uso con agua fría solamente. **NO FILTRE AGUA TIBIA** (max. 85°F/30°C).
- Cerciórese de que durante el uso usted está en cumplimiento con las leyes estatales, locales y federales, y otras regulaciones.

- Después de haber drenado la jarra del filtro, agregue más agua rápidamente para mantener el cartucho del filtro en buenas condiciones. Si el cartucho del filtro se seca, es posible que necesite ser remojado antes de ser usado. Si el cartucho del filtro se seca demasiado, es posible que necesite ser reemplazado.
- Mantenga el filtro de la jarra refrigerado en todo momento. Después de 3-4 días, reemplace el agua no usada con agua fresca.
- Todas las partes **EXCEPTO EL CARTUCHO DEL FILTRO** deben ser lavadas regularmente. Es importante mantener los equipos para alimentos y bebidas limpios.
- **NÓ LAVE** la jarra, el recipiente y la tapa en lavaplatos automáticos.

ESPECIFICACIONES

- Este sistema ha sido probado de acuerdo con NSF/ANSI 42 y 53 para la reducción de las sustancias mencionadas más adelante. La concentración de las sustancias indicadas contenidas en el agua que entra al sistema fue reducida a una concentración menor o igual al límite permitido para el agua que sale del sistema, según las normas establecidas por NSF/ANSI 42 y 53.
- El desarrollo real podría variar de acuerdo con las condiciones locales del agua.

Cartuchos FXPL3D & FXPL3CAD

Sustancia	Concentración de agua entrante	Concentración máxima de producto de agua permisible	Requisitos de reducción	Reducción mínima	Reducción promedio
Estándar 42					
Cloro	2,0 mg/L ± 10%		≥50%	77%	87%
Partículas Clase V (30 a <50 µm)	por lo menos 1,000 partículas/mL		≥85%	83,7%	92,1%
Zinc	10 mg/L ± 10%	5 mg/L		58%	65%
Bacteriostático*	La unidad pasa el estándar NSF 42 para efectos bacteriostáticos				
Estándar 53					
Cobre (pH 6,5)	3,0 mg/L ± 10%	1,3 mg/L		85%	89,2%
Cobre (pH 8,5)	3,0 mg/L ± 10%	1,3 mg/L		66,1%	82%
Mercurio (pH 6,5)	0,006 mg/L ± 10%	0,002 mg/L		88,3%	91,6%
Mercurio (pH 8,5)	0,006 mg/L ± 10%	0,002 mg/L		79%	87%
Cadmio (pH 6,5)	0,03 mg/L ± 10%	0,005 mg/L		96,5%	98,2%
Cadmio (pH 8,5)	0,03 mg/L ± 10%	0,005 mg/L		95,8%	97,2%
Ha sido probado de acuerdo con la norma 53 NSF/ANSI para la reducción de plomo por los laboratorios WQA					
Plomo (pH 6,5)	0,15 mg/L ± 10%	0,010 mg/L		97,2%	98,5%
Plomo (pH 8,5)	0,15 mg/L ± 10%	0,010 mg/L		95,2%	98,2%

Capacidad = 40 galones (150 Litros) o 2 meses. La prueba fue llevada a cabo bajo condiciones de laboratorio estándares, el rendimiento podría variar.

* El término "bacteriostático" indica que el sistema limita el paso o crecimiento de bacteria que podría ya existir en el agua entrante. No significa que el agua que sale del sistema es más segura para el consumo que el agua entrante al sistema.

Condiciones de prueba

PH: 6,5–8,5
Temperatura del agua: 72°–75°F (22°–24°C)

Requisitos de Operación:

Capacidad del filtro: Cada filtro está certificado para 40 galones (150 litros) o aproximadamente 80 jarra, lo cual, para una familia promedio dura por lo menos dos meses.
Temperatura del agua: Máx. 85°F (30°C). Mín. 35°F (2°C).

GARANTÍA LIMITADA POR UN AÑO

- **¿Qué cubre esta garantía?**
 - Cualquier defecto de fábrica en los materiales o la manufactura del producto.
- **¿Qué no cubre esta garantía?**
 - Cartucho del filtro y las baterías después de treinta días a partir de la fecha de la compra.
 - Viajes a su casa para enseñarle cómo usar el producto.
 - Instalación o entrega inapropiada, o mantenimiento impropio.
 - Fallas del producto si hay abuso, mal uso, o uso para otros propósitos que los propuestos, o uso para fines comerciales.
 - Uso de este producto donde el agua está microbiológicamente insegura o de calidad desconocida, sin la adecuada desinfección, antes y después de ser procesada por el sistema. Los sistemas certificados para reducir el nivel de quistes pueden ser usados en agua desinfectada que pueda contener quistes que se puedan filtrar.
 - Daños causados al producto debido a accidentes, incendio, inundaciones o actos de la naturaleza.
 - **Daños secundarios o por consecuencia causados por posibles defectos en el producto, su instalación o reparación.**
- **¿Por cuánto tiempo después de la compra?**
 - Un año.

- **¿Cómo hago la reclamación de la garantía?**
 - Devuélvala al minorista a quien le compró el producto con una copia de "Proof of Purchase" (prueba de compra). Se le proporcionará una unidad nueva o reacondicionada. Esta garantía excluye los costos de envío o llamadas de servicio a domicilio.

EXCLUSIÓN DE GARANTÍAS IMPLÍCITAS—Su único y exclusivo derecho es el cambio del producto, tal y como se indica en esta Garantía limitada. Cualquier garantía implícita, incluyendo las garantías implícitas de comerciabilidad o adecuación para un fin determinado, están limitadas a un año o el periodo de tiempo más breve permitido por la ley.

Esta garantía se extiende al comprador original y cualquier comprador posterior de productos comprados para uso residencial o en la oficina dentro de Estados Unidos. En Alaska, la garantía excluye el costo de envío o las visitas de servicio a su casa u oficina. Algunos estados no permiten la exclusión o las limitaciones de daños incidentales o consecuentes. Esta garantía da derechos legales específicos, y usted podría tener otros derechos que variarán de estado a estado. Para saber cuáles son sus derechos legales, consulte a la oficina de asuntos del consumidor local o la oficina del Attorney General en su localidad. Póngase en contacto con nosotros en ge.com, o llame sin cargo al 800.952.5039, o 866.777.7627 en Canadá.

147207 Rev. A 215C1181P001 49-50166-1 (10-06 JR)

ge.com

GENERAL ELECTRIC COMPANY, Appliance Park, Louisville, KY 40225
1.800.952.5039 en USA.; 1.866.777.7627 en Canadá

Download from www.SoftManias.com. All Manuals Search And Download.

Piezas incluidas

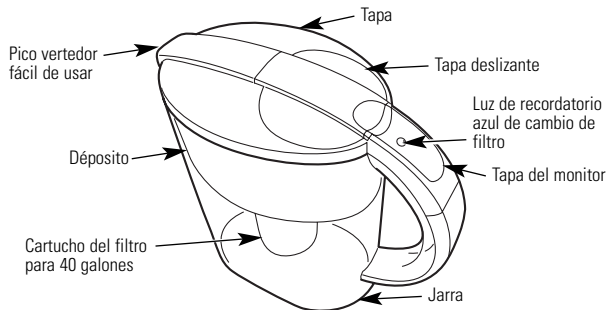

Procedimientos de inicio

1 Quite la tapa de la jarra.

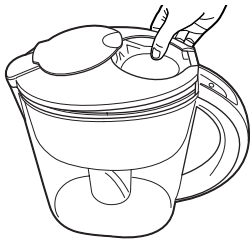

2 Desmonte el cartucho del filtro y sumérjalo en agua limpia. Deje el cartucho sumergido durante 15 minutos para eliminar cualquier partícula pequeña de carbón suelta que pueda quedar en el agua del filtro, pero que son inofensivas.

3 Lave la jarra, la tapa y el depósito con agua tibia y jabón y enjuáguelos bien. **NOTA: NO APTO PARA EL LAVAVAJILLAS; NO LAVE EL CARTUCHO DEL FILTRO.**

4 Coloque el depósito en la jarra. Asegúrese de que el pico y el hueco del asa que se encuentran en el depósito estén orientados hacia la dirección correcta.

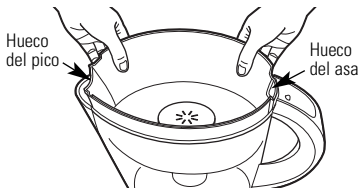

5 Empuje el cartucho del filtro firmemente dentro del depósito para cerrar bien.

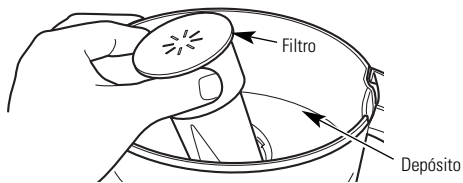

Procedimientos de inicio (cont.)

6 Instale la pila.
 • Retire la pila y el montaje del monitor de la bolsa plástica ubicada dentro de la jarra. Invierta la tapa del monitor y saque la tapa de la pila quitando el tornillo y levantando la cubierta.

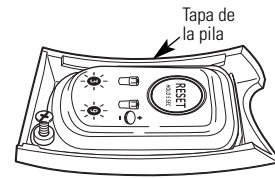

• Inserte una pila CR2032 de 3 voltios, con el lado positivo (+) mirando hacia arriba, por debajo de la abrazadera de retención.

NOTA: Asegúrese de que el lado positivo (+) de la pila esté hacia arriba.

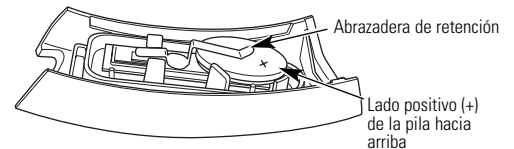

• Vuelva a colocar la cubierta de la pila oprimiendo alrededor de la tapa para asegurarse de que quede bien instalada.
 • La luz azul parpadeará cinco veces para indicar que el temporizador está funcionando. **NOTA: si la luz azul no parpadea, compruebe la posición de la pila.**
 • Coloque la tapa del monitor en su lugar en el asa ejerciendo presión. Se oír un chasquido cuando esté en la posición correcta.

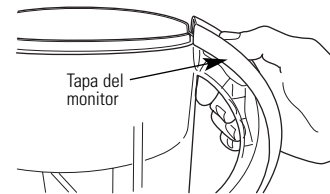

7 Vuelva a colocar la tapa. La tapa hará un chasquido cuando esté en la posición correcta. Abra la tapa deslizante, llene el depósito de agua corriente fría y deje la jarra a un lado. El agua filtrada comenzará a juntarse en la parte inferior de la jarra. Continúe agregando agua hasta que el agua filtrada en la jarra alcance la base del depósito. No llene el recipiente en exceso. Mantenga el nivel del agua por debajo del borde inferior de la ranura (vea la ilustración mas abajo). Cierre la tapa deslizante en la jarra.

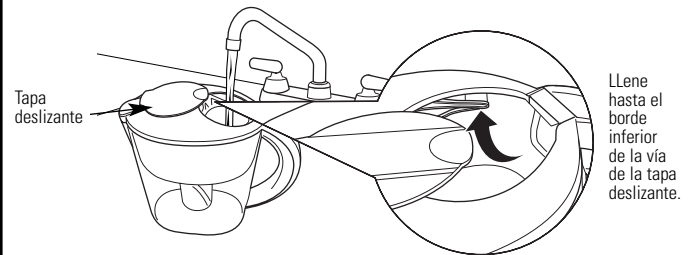

NOTA: Si se observan pequeñas partículas negras de carbono en el agua filtrada, es posible que el cartucho del filtro no haya sido enjuagado debidamente. Estas partículas son inofensivas, pero será necesario vaciar las primeras 2 jarras de agua filtrada para eliminar cualquier partícula restante.

8 Mantenga el filtro de la jarra refrigerado en todo momento. Tres a cuatro días después sustituya el agua no utilizada por agua limpia y fresca.

Luz indicadora

La jarra para filtración está equipada con una luz indicadora azul sobre el asa.

- Si titila 3 veces: es tiempo de cambiar el filtro.
- Si titila 9 veces: es tiempo de cambiar el filtro y la pila.

El filtro debe reemplazarse aproximadamente cada dos meses y las pilas, cada seis meses.

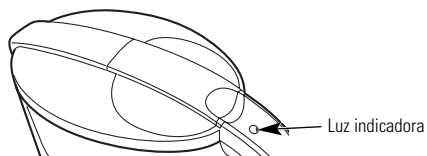

Procedimiento para la sustitución del cartucho

- 1 Quite la cubierta de la tapa de la jarra y la tapa del monitor del asa de la jarra levantándola hacia arriba.

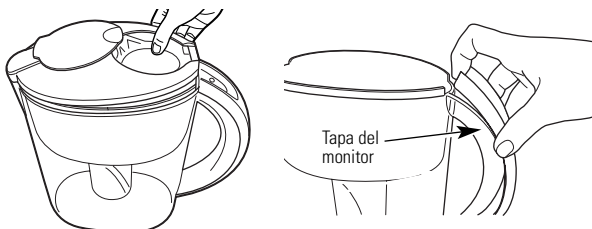

- 2 Quite el cartucho del filtro y deseche el cartucho usado.
- 3 Siga los pasos 1 a 5 de la sección *Procedimiento de inicio*.
- 4 Presione y sostenga el botón de reinicialización por 5 segundos.

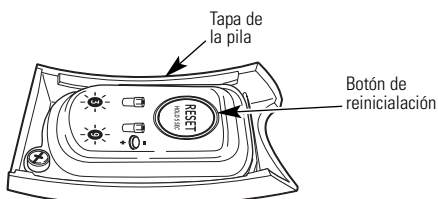

- 5 Coloque la tapa del monitor en su lugar original en el asa ejerciendo presión.
- 6 Vuelva a colocar la tapa.

Recambio del filtro en el cartucho

FXPL3D o FXPL3CAD – paquete con 3 filtros de recambio – \$20– \$30

Para piezas de recambio y precios en EE.UU., llame al 800.626.2002.

Para Canadá, llame al 866.777.7627.

Llenado de la jarra con agua corriente

Cuando se agregue agua del grifo a la jarra de filtración, no es necesario quitar la cubierta de la tapa.

- 1 Con el dedo pulgar, oprima la pestaña que se encuentra en la tapa deslizable de la cubierta de la tapa. Luego vuelva a deslizarla.
- 2 Llene la jarra con agua corriente fría.
- 3 Deslice la tapa deslizable nuevamente en su lugar.
- 4 En unos minutos el agua estará lista para beber.

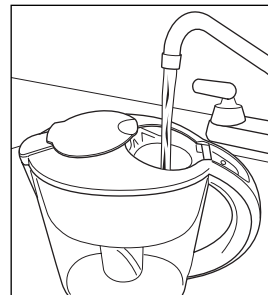

NOTA: Mantenga el filtro de la jarra refrigerado en todo momento. Tres a cuatro días después sustituya el agua no utilizada por agua limpia y fresca.

Free Manuals Download Website

<http://myh66.com>

<http://usermanuals.us>

<http://www.somanuals.com>

<http://www.4manuals.cc>

<http://www.manual-lib.com>

<http://www.404manual.com>

<http://www.luxmanual.com>

<http://aubethermostatmanual.com>

Golf course search by state

<http://golfingnear.com>

Email search by domain

<http://emailbydomain.com>

Auto manuals search

<http://auto.somanuals.com>

TV manuals search

<http://tv.somanuals.com>