



## Wake'n'shake gti

Large display alarm clock with shaker

Réveil grand écran avec vibreur



GEEMARC  
**CLEAR SOUND**<sup>®</sup>  
HEAR THE DIFFERENCE

**GB** User guide p.2

**F** Notice d'utilisation p.12



# DESCRIPTION

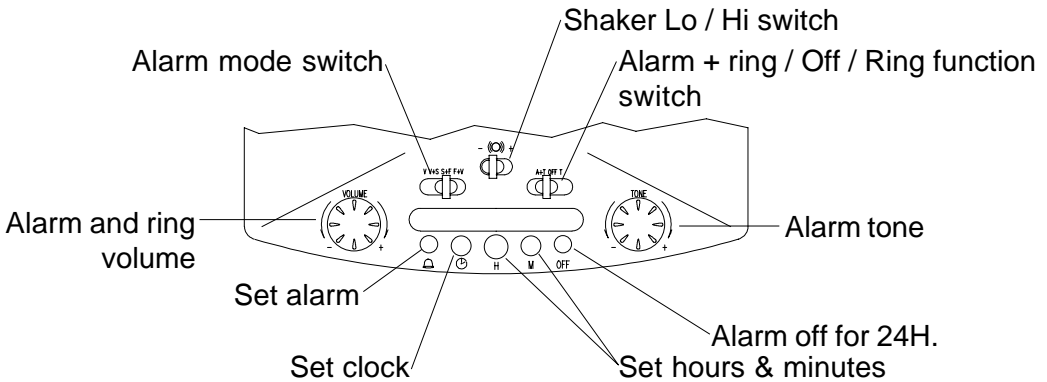
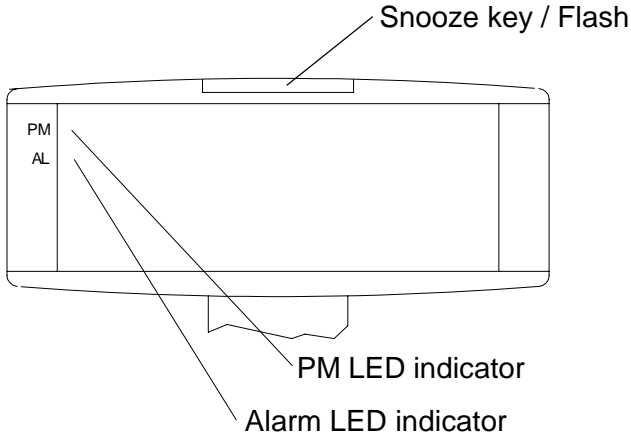

(\*) Modular jack

(\*) Shaker jack

(\*) Adaptor jack

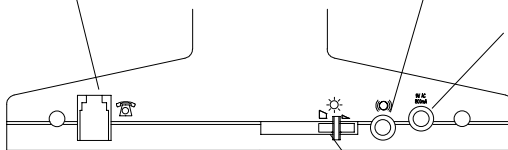

Dimmer switch

(\*) Classified TVN-3 according to EN60950 standard.

# 1 - CONNECTING THE TELEPHONE

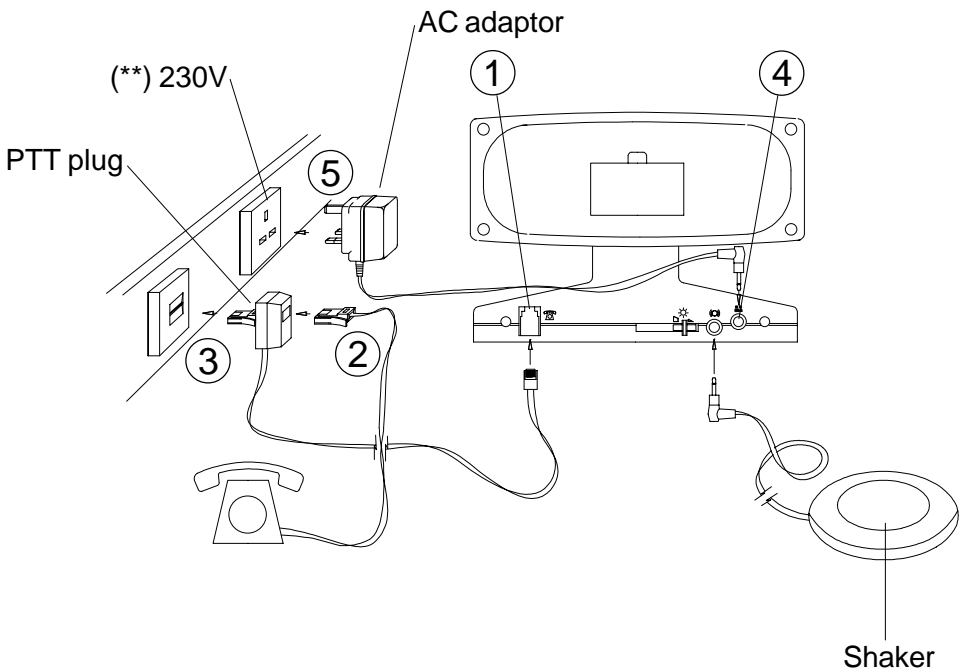

- 1 - Connect the PTT line cord.
- 2 - At your option you may connect your telephone in the doubler plug.
- 3 - Connect the PTT doubler plug in the wall socket.
- 4 - Connect the adaptor line cord.
- 5 - Connect the adaptor in the wall socket. (\*\*)

(\*\*) Classified "hazardous voltage" according to EN60950 standard.

**Electrical connection :** The apparatus is designed to operate from a 230V 50Hz supply only. (Classified as «hazardous voltage» according to EN60950 standard).



The apparatus does not incorporate an integral power on/off switch. To disconnect the power, either switch off supply at the mains power socket or

unplug the AC adaptor. When installing the apparatus, ensure that the mains power socket is readily accessible.

**Telephone connection** : Voltages present on the telecommunication network are classified TNV-3 (Telecommunication Network Voltage) according to the EN60950 standard.



## 2 - SETTING THE TIME ( )

---

- Press and hold  (set clock) button.
- Press **H** (hour) and **M** (minute) until correct hour and minutes appear on the display.
- Release  (set clock) button.
- For p.m. hours, the p.m. indicator will appear on the display near the inscription **PM**.

## 3 - SETTING THE ALARM TIME ( )

---

- Press and hold  (set alarm) button.
- Press **H** (hour) or **M** (minute) until correct hour and minutes appear on the display.
- Release  (set alarm) button.
- Press  , **H** and **M** to reset the alarm clock to 12.

## 4 - SETTING THE ALARM MODE

---

Put the function switch on **A+T** position.  
Choose which alarm mode you wish to be awakened to by moving the alarm mode switch to one of the following selections :

**V** : only shaker activated

**V+S** : both sound and shaker alarm activated

**S+F** : both strobe light and sound alarm activated

**F+V** : both strobe light and shaker alarm activated

When the alarm is set to one of the alarm modes, the alarm indicator will appear on the display near the inscription **AL**.

The table below shows how the alarm modes indicate an incoming call from the alarm clock.

ALARM MODE	ACTION	ALARM CLOCK	INCOMING CALL
SOUND	Buzzer	Continuous	With pauses
SHAKER	Vibrates	Continuous	With pauses
STROBE LIGHT	Flashes	Continuous	With pauses

## 5 - SNOOZE KEY ( )

---

When the alarm mode you have chosen is switched on by the alarm time setting, pressing the  button will stop the alarm mode for approximately 9 minutes. The alarm will then switch the alarm mode on again for a further 9 minutes. This sequence can be carried out for up to 2 hours after which the alarm mode will be automatically switched off.

## 6 - SWITCHING THE ALARM OFF FOR 24H. (OFF)

---

Press the alarm off button (**OFF**), the alarm will then operate at the same time the next day. The alarm if not switched off will continue to sound for up to 2 hours and then be automatically switched off.

## 7 - RINGER On/Off SWITCH ( A+T / OFF / T )

---

- **A+T** (alarm + telephone) : for the alarm and telephone ring position.
- **OFF** : alarm and ring off.
- **T** (telephone) : for the telephone ring position.

## 8 - TELEPHONE OPERATION

---

- Ensure that the telephone has been set up in accordance with the telephone userguide and has been connected as shown in the installation section.
- Select the ringer On/Off switch on the **A+T** or **T** position for the ring.
- Choose which of the alarm modes you wish to alert you of your incoming telephone calls (see page 6 : **V**, **V+S**, **S+F** or **F+V**).
- When the alarm mode selected indicates there is an incoming telephone call, lift the telephone handset and answer the call. When you have finished the call replace the handset and the alarm will be ready to indicate the next call.

## 9 - DIMMER SWITCH ( )

---

Adjust the brightness of the display by moving the  control at the rear of your Wake n Shake GTI.

## 10 - VOLUME (VOLUME)

---

Sets the volume of the ring and the alarm sound.



## 11 - TONE (TONE)

---

Sets the tone of the alarm sound.

## 12 - SHAKER SWITCH ( - / + )

---

Sets the motion of the shaker to Lo (-) or Hi (+).

## 13 - BATTERY BACK-UP

---

It's not necessary to insert a battery for the clock to function. With battery back-up installed, the clock will keep the time and alarm settings in the event of a power cut or the AC adaptor being unplugged.

Check the battery condition after one year, replacing old battery. A leaking battery can destroy your clock.

## GUARANTEE

From the moment your Geemarc product is purchased, Geemarc guarantee it for the period of one year. During this time, all repairs or replacements (at our option) are free of charge. Should you experience a problem then contact our helpline or visit our website at [www.geemarc.com](http://www.geemarc.com). The guarantee does not cover accidents, negligence or breakages to any parts. The product must not be tampered with or taken apart by anyone who is not an authorised Geemarc representative. The Geemarc guarantee in no way limits your legal rights.

**IMPORTANT: YOUR RECEIPT IS PART OF YOUR GUARANTEE AND MUST BE RETAINED AND PRODUCED IN THE EVENT OF A WARRANTY CLAIM**

**Please note:** The guarantee applies to the United Kingdom only.

**Declaration:** Hereby Geemarc Telecom SA declares that this product is in compliance with the essential requirements and other relevant provisions of the Radio and Telecommunications Terminal Equipment Directive 1999/5/EEC and in particular article 3 section 1a, 1b and section 3.

**Caution:** Radio frequency interference may cause discernible sound on the unit. The sound will end when the interference stops.



**For product support and help visit our  
website**

**at [www.geemarc.com](http://www.geemarc.com)  
telephone 01707 384438  
or fax 01707 372529**



# DESCRIPTION

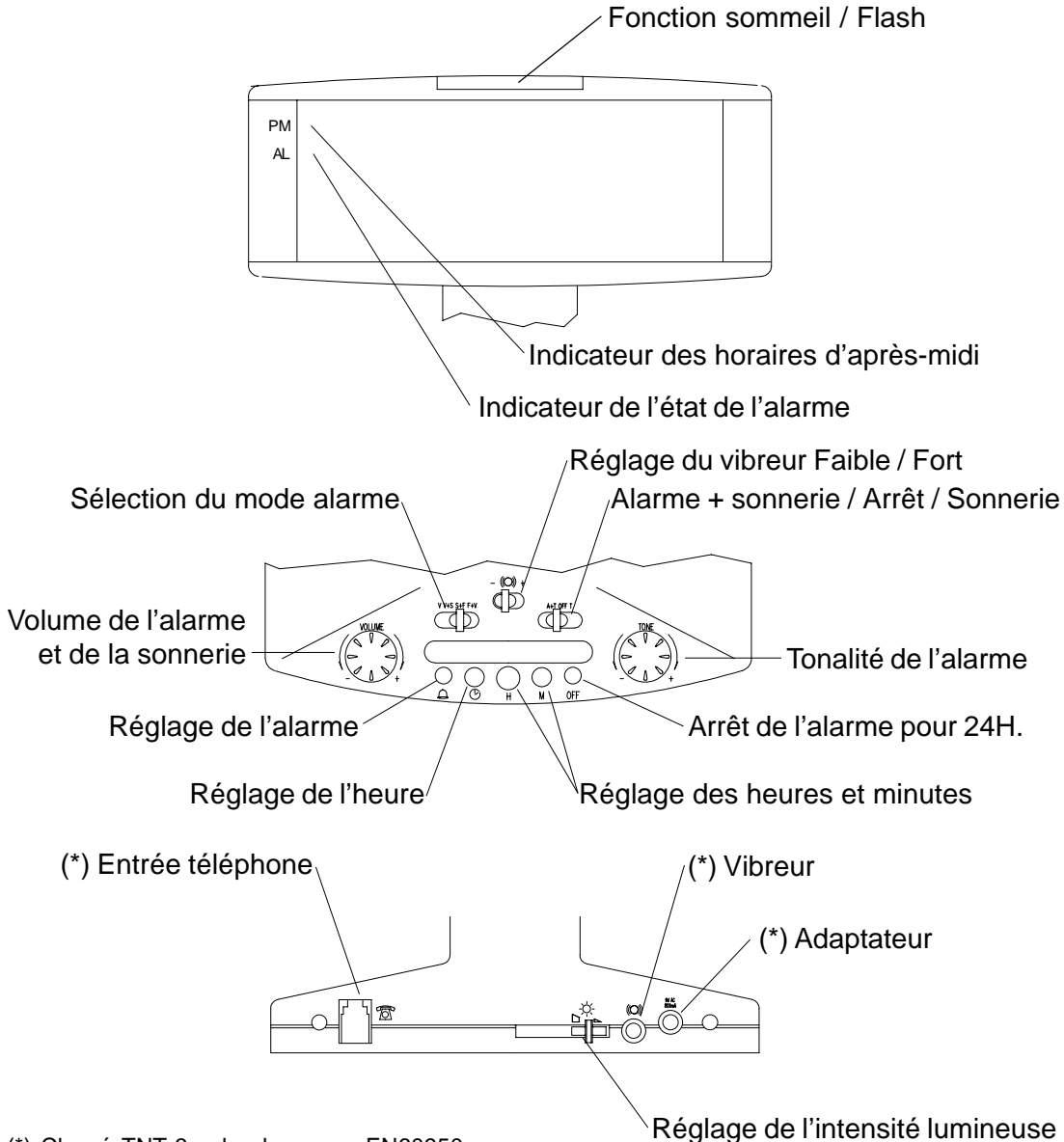

(\*) Classé TNT-3 selon la norme EN60950.

# 1 - BRANCHEMENT DU TELEPHONE

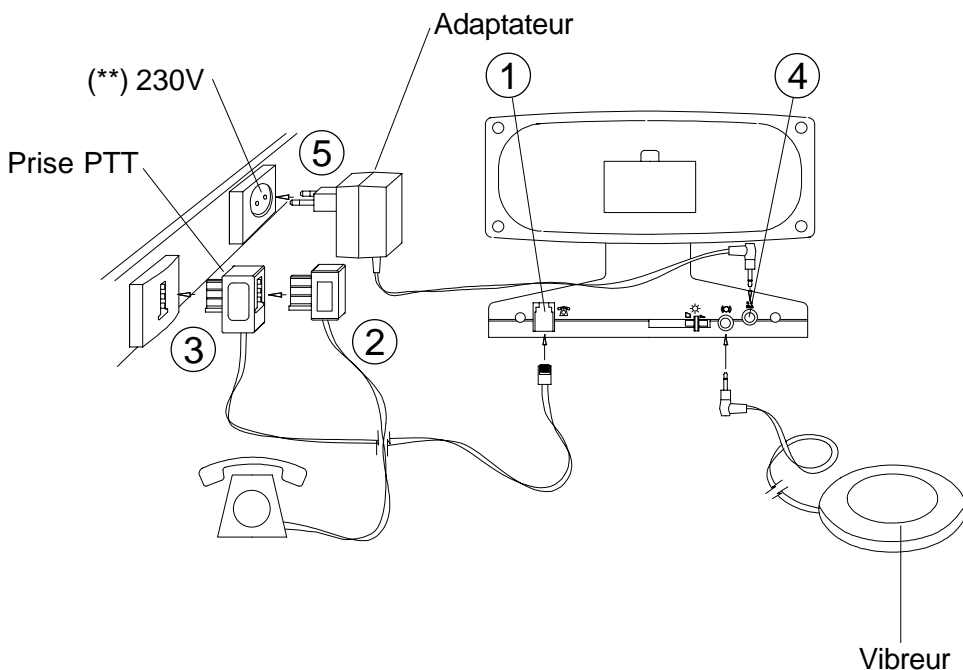

- 1 - Branchez le cordon PTT.
- 2 - Branchez votre prise téléphonique dans la prise double PTT.
- 3 - Branchez la prise double téléphonique dans votre prise téléphonique murale.
- 4 - Branchez le cordon de l'adaptateur secteur.
- 5 - Branchez l'adaptateur secteur au réseau électrique. (\*\*)

(\*\*) Classé "tension dangereuse" selon la norme EN60950.

**Raccordement électrique** : l'appareil est prévu pour fonctionner uniquement avec l'adaptateur secteur 230V 50Hz fourni. (Tension classée "dangereuse" selon les critères de la norme EN60950).



Par précaution en cas de danger, le bloc alimentation secteur sert de dispositif

de sectionnement de l'alimentation 230V. Il doit être installé à proximité du matériel et être aisément accessible.

**Raccordement téléphonique** : les tensions présentes sur ce réseau sont classées TRT-3 (Tension de Réseau de Télécommunication) au sens de la norme EN60950.



## 2 - REGLAGE DE L'HEURE ( )

---

- Appuyez et maintenez la touche .
- Appuyez sur la touche **H** (heure) puis sur la touche **M** (minute) pour régler l'heure.
- Relâchez la touche .
- Un voyant s'allume sur l'écran près de l'inscription **PM** lorsqu'il s'agit d'heures de l'après-midi.

## 3 - REGLAGE DE L'ALARME ( )

---

- Appuyez et maintenez la touche .
- Appuyez sur la touche **H** (heure) puis sur la touche **M** (minute) pour régler l'heure de l'alarme.
- Relâchez la touche .
- Appuyez sur les touches , **H** et **M** pour remettre l'alarme à 12H.

## 4 - SELECTION DU MODE ALARME

---

Sélectionnez la fonction **A+T** sur le commutateur arrêt/marche sonnerie.

Sélectionnez l'alarme par le commutateur 4 positions :

**V** : vibreur uniquement

**V+S** : vibreur et sonnerie

**S+F** : sonnerie et flash lumineux

**F+V** : flash lumineux et vibreur

Lorsque l'alarme est activée, un voyant s'allume sur l'écran près de l'inscription **AL**.

Le tableau ci-dessous indique les différences de fonctionnement selon le mode alarme choisi.

MODE ALARME	ACTION	REVEIL	APPEL TELEPHONIQUE
SONNERIE	Sonnerie	Continu	Discontinu
VIBREUR	Vibre	Continu	Discontinu
FLASH LUMINEUX	Clignote	Continu	Discontinu



## 5 - TOUCHE SOMMEIL (⊗)

---

Lorsque l'alarme est en fonctionnement, un appui sur la touche ⊗ arrête l'alarme pendant 9 minutes. Les 9 minutes écoulées, l'alarme se remet en service. Après 2 heures, l'alarme est automatiquement arrêtée.

## 6 - ARRET DE L'ALARME POUR 24H. ( OFF )

---

Appuyez sur la touche **OFF**, l'alarme est arrêtée. Elle se remettra en service le lendemain à la même heure.

Après 2 heures, l'alarme est automatiquement arrêtée.

## 7 - ARRET / MARCHE SONNERIE (A+T / OFF / T)

---

- **A+T** (alarme + téléphone) : alarme et détection de sonnerie activés.
- **OFF** : arrêt de l'alarme et de la détection de sonnerie.
- **T** (téléphone) : détection de sonnerie activée.

## 8 - FONCTIONNEMENT AVEC UN TELEPHONE

---

- Assurez-vous que votre téléphone fonctionne correctement et effectuez le branchement de celui-ci comme indiqué sur le schéma (p. 14).
- Sélectionnez le mode alarme à l'aide du commutateur 4 positions.
- Activez la détection de sonnerie en positionnant le commutateur **A+T / OFF / T** situé sur la face avant de votre Wake N Shake GTI sur la position **T** (Téléphone) ou **A+T** (Alarme + Téléphone).
- Lorsqu'un appel téléphonique vous parvient, décrochez votre téléphone pour parler à votre correspondant.

## 9 - REGLAGE DE LA LUMINOSITE DE L'ECRAN ( )

---

Réglez la luminosité à l'aide du commutateur  situé à l'arrière de votre Wake n Shake GTI.

## 10 - VOLUME (VOLUME)

---

Réglage du volume de l'alarme et de la sonnerie.

## **11 - TONALITE (TONE)**

---

Réglage de la tonalité de l'alarme.

## **12 - REGLAGE DU VIBREUR ( (⊖) - / + )**

---

Réglage Faible (-) / Fort (+) du vibreur.

## **13 - PILE DE SAUVEGARDE**

---

La pile n'est pas nécessaire au fonctionnement de votre Wake n Shake, elle permet simplement de sauvegarder l'heure et le réglage de l'alarme en cas de coupure secteur.

Vérifiez l'état de la pile au moins une fois par an.

## GARANTIE

Cet appareil est garanti 1 an pièces et main-d'oeuvre. La date d'achat figurant sur le ticket de caisse fera foi. Cette garantie s'exerce sous réserve d'une utilisation normale de l'appareil. Les dommages occasionnés par les surtensions électriques, la foudre ou par un choc sur l'appareil ne peuvent en aucun cas être couverts par la garantie. En cas de problème fonctionnel et avant de nous retourner votre appareil, contactez notre service après vente de : 8h30 à 12h30 et de 14h00 à 17h00 du Lundi au Jeudi et de 8h30 à 12h30 et de 14h00 à 16h30 le Vendredi.

**DECLARATION :** Ce produit respecte les exigences de compatibilité électro-magnétique et de sécurité électrique demandées par la directive européenne RTTE.

Par ailleurs, il est compatible avec les différents réseaux téléphoniques européens (normes TBR21/37/38).



**Parc d'Activités du Basroch  
2, rue Galilée  
59760 Grande Synthe  
TEL. SERVICE APRES VENTE :  
03 28 58 75 99  
[www.geemarc.com](http://www.geemarc.com)**

## Free Manuals Download Website

<http://myh66.com>

<http://usermanuals.us>

<http://www.somanuals.com>

<http://www.4manuals.cc>

<http://www.manual-lib.com>

<http://www.404manual.com>

<http://www.luxmanual.com>

<http://aubethermostatmanual.com>

Golf course search by state

<http://golfingnear.com>

Email search by domain

<http://emailbydomain.com>

Auto manuals search

<http://auto.somanuals.com>

TV manuals search

<http://tv.somanuals.com>