

Booster Seat Owner's Manual

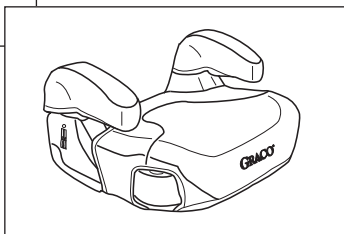

READ THIS MANUAL.

Do not install or use this car seat until you read and understand the instructions in this manual.

FAILURE TO PROPERLY USE THIS CAR SEAT INCREASES THE RISK OF SERIOUS INJURY OR DEATH IN A SUDDEN STOP OR CRASH.



Table of Contents

Registration Information	3
For Recall Information.....	3
If You Need Help.....	4
Parts List	5
Warnings to Parents and Other Users.....	6-8
Assembling the Booster Seat	9-10
Assembling the Back Support	11-15
Weight and Height Limits.....	16-17
Vehicle Seat Location Requirements.....	18
Vehicle Seat Belt Requirements	19-20
SAFE Vehicle Belt Systems	19
UNSAFE Vehicle Belt Systems	20
Using your Graco Booster Seat	21-23
Booster Seat Positions	24
Securing your Child in Vehicle	25-27
Adjusting the Head Support.....	28
Removing the Back Support (on certain models) to Use as Backless Booster.....	29
Securing Child in Vehicle with Shoulder Belt Positioning Clip	30-33
Additional Information	34
Airplane Use	34
Cupholders	34
Instruction Sheet Storage	35
Care and Maintenance	36-37
Replacement Parts	40

Registration Information

Model Number:

Date of Manufacture:

Purchase Date:

Register Your Booster Seat

Please fill in the above information. The **model number and date of manufacture** can be found on a label underneath your booster seat. Fill out the prepaid registration postcard attached to the seat cover and mail it today.

Booster seats could be recalled for safety reasons. You must register this restraint to be reached in a recall. Send your name, address, model number and date of manufacture to:

Elfe Juvenile Products
4500 Thimens
Saint-Laurent, QC
H4R 2P2
or call 1-800-667-8184
or 514-344-3533

For Recall Information

- Call Customer Service at 1-800-667-8184 (514-344-3533 in Montreal)
- www.elfe.net

If You Need Help

Please contact our Customer Service Department with any questions you may have concerning parts, use, or maintenance. When you contact us, please have your product's **model number** ready so that we may help you efficiently. This number can be found on a sticker on the underside of your booster seat.

1-800-667-8184 or www.elfe.net

In Montreal: 514-344-3533

Booster Seat Useful Life

STOP using this child restraint and throw it away 10 years after the date of manufacture.

Look for this sticker on the bottom of the child restraint:

Model / Modèle :	Name/Nom :
ELFE, 4500 THIMENS	
SAINT-LAURENT, QC H4R 2P2	
Date of manufacture/ Date de fabrication	year/année month/mois day/jour
Serial # / No. de série	
Made in China	Fabriqué aux Chine

PD186939A

Parts List

Adult assembly required.
Tool required: Philips screwdriver

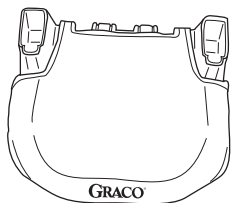

Base

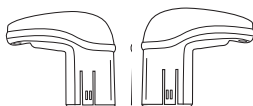

Left / right armrests



Height adjustment screw (2)

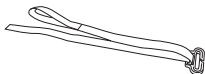

Shoulder belt
positioning clip

On certain models

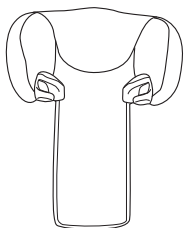

Head support

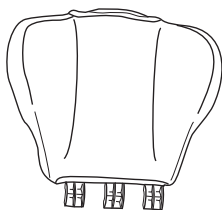

Lower back support



Armrest covers

Warnings to Parents and Other Users

WARNING

- **NO BOOSTER SEAT CAN GUARANTEE PROTECTION FROM INJURY. HOWEVER, PROPER USE OF THIS BOOSTER SEAT REDUCES THE RISK OF SERIOUS INJURY OR DEATH TO YOUR CHILD.**
- **DO NOT INSTALL OR USE THIS BOOSTER SEAT UNTIL YOU READ AND UNDERSTAND THE INSTRUCTIONS IN THIS MANUAL AND IN YOUR VEHICLE OWNER'S MANUAL.** DO NOT let others install or use the booster seat unless they understand how to use it.
- **FAILURE TO PROPERLY USE THIS BOOSTER SEAT INCREASES THE RISK OF SERIOUS INJURY OR DEATH IN A SHARP TURN, SUDDEN STOP OR CRASH.** Your child can be injured in a vehicle even if you are not in a crash. Sudden braking and sharp turns can injure your child if the booster seat is not properly installed or if your child is not properly secured in the booster seat.

- **NEVER PLACE THIS BOOSTER SEAT IN A VEHICLE SEATING LOCATION THAT HAS AN AIR BAG.** If an air bag inflates, it can hit the child and booster seat with great force and cause serious injury or death to your child. Refer to your vehicle owner's manual for information about air bags and booster seat installation.



- According to accident statistics, **CHILDREN ARE SAFER WHEN PROPERLY RESTRAINED IN REAR VEHICLE SEATING POSITIONS, RATHER THAN FRONT SEATING POSITIONS.** For a vehicle with a front passenger air bag, refer to your vehicle owner's manual as well as these instructions for booster seat installation.
- **NEVER LEAVE YOUR CHILD UNATTENDED.**
- **NEVER LEAVE A BOOSTER SEAT UNSECURED IN YOUR VEHICLE.** An unsecured booster seat can be thrown around and may injure occupants in a sharp turn, sudden stop or crash. Remove it or make sure that it is securely belted in the vehicle.
- **REPLACE THE BOOSTER SEAT AFTER AN ACCIDENT OF ANY KIND.** An accident can cause damage to the booster seat that you cannot see.

- **DO NOT MODIFY YOUR BOOSTER SEAT** or use any accessories or parts supplied by other manufacturers.
- **NEVER USE BOOSTER SEAT IF IT HAS DAMAGED OR MISSING PARTS.** DO NOT use a cut, frayed or damaged vehicle seat belt.
- **THE BOOSTER SEAT CAN BECOME VERY HOT IF LEFT IN THE SUN.** Contact with these parts can burn your child's skin. Always touch the surface of any metal or plastic parts before putting your child in the booster seat.
- **THIS BOOSTER SEAT CONFORMS** to the requirements of Canada Motor Vehicle Safety Standards 213.2 and is certified for use in motor vehicles. This restraint is NOT certified for use in aircraft because there is no shoulder belt available.
- **NEVER GIVE THIS BOOSTER SEAT** to someone else without also giving them this manual.
- **NEVER USE A SECOND-HAND BOOSTER SEAT** or a booster seat whose history you do not know.
- **NEVER USE THIS BOOSTER SEAT** without the armrests attached to the base.
- **DO NOT USE BOOSTER SEAT** without seat pad.

Assembling the Booster Seat

Step 1.

Insert armrest into base as shown until buttons snap into slots on side of base **1**.

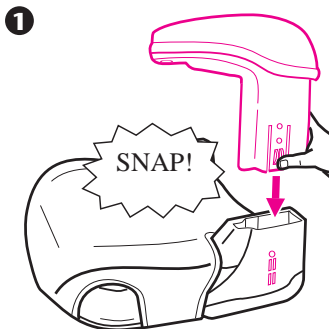

Step 2.

Select the desired armrest height for your child, then insert the height adjustment screw **2** and tighten. Repeat for other armrest.

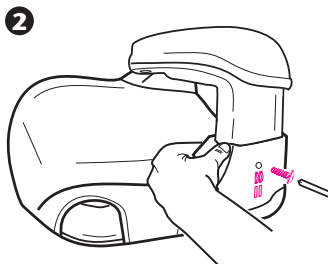

Step 3.

To adjust armrests, remove screw and press in button on side of base as shown to raise or lower **3**. Reinsert screw and tighten.

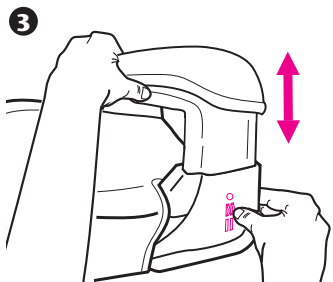

CHECK to make sure armrests are securely attached by pulling up on them.

Step 4.

Slip armrest covers
(on certain models)
onto armrests as shown.

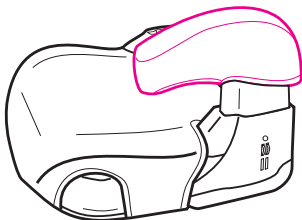
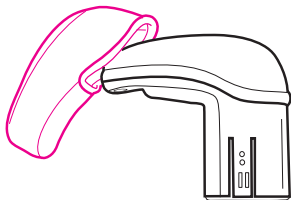

Step 5.

Your Graco booster seat
is now ready to use.
See page 30, “Securing
Child in Vehicle
with Shoulder Belt
Positioning Clip”.

FOR MODELS with a
back support continue
on to **Step 6.**

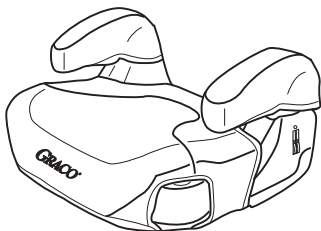

Assembling the Back Support (on certain models)

Step 6.

On certain models, your lower back support pad may not be attached to the back support. Place lower back support pad around edges of support as shown. Then fasten lower elastic strap to the metal hook on the other side of the seat pad. If your lower back support pad is already attached go to **Step 6a**.

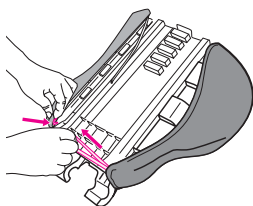
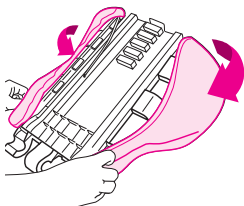

Step 6a.

Flip head support and lower back support over as shown **1**.

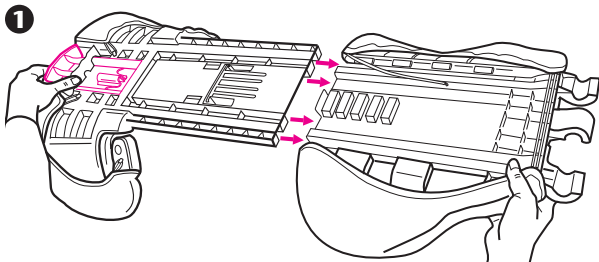

Step 7.

Squeeze red adjustment button and slide two pieces together until they snap into place **2** .

CHECK to make sure two pieces are securely snapped together by pulling on them.

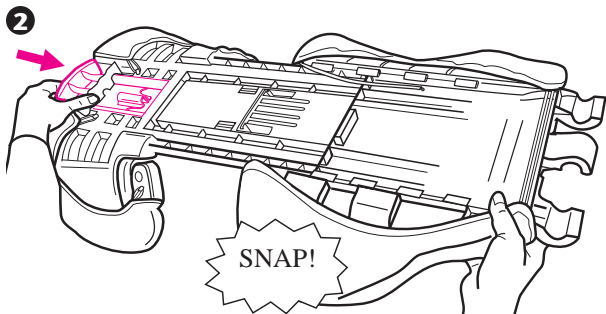

Step 8.

Attach elastic strap as shown **3**. If your elastic strap is already attached you can skip to Step 9.

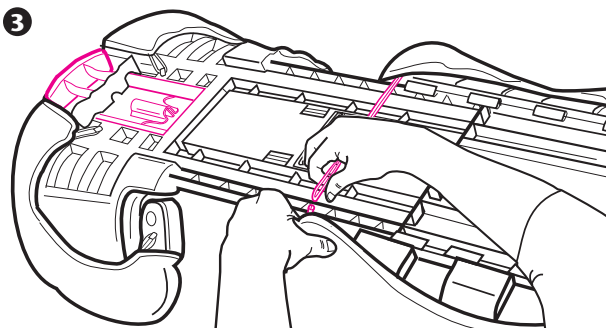

Step 9.

Flip seat over and insert the fabric from the head support underneath the fabric on the lower back support as shown **4**.

To make insertion of fabric easier, slide the upper and lower back pieces apart by squeezing the red adjustment button.

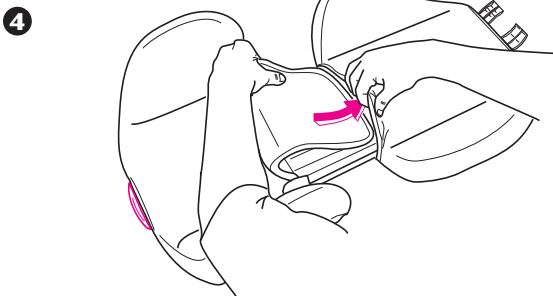

Step 10.

Attach backrest to base. “U”-shaped hooks on bottom of backrest will interlock with bars on base **5**.

Make sure that no part of the seat covering interferes when attaching backrest to the base.

5

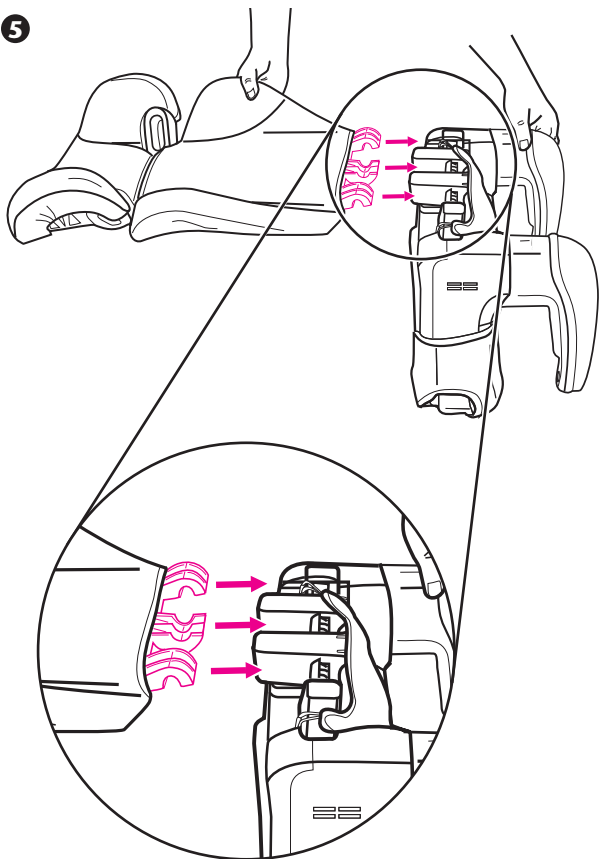

Step 11.

Once backrest is securely attached to the base, push backrest up as shown **6**.

6

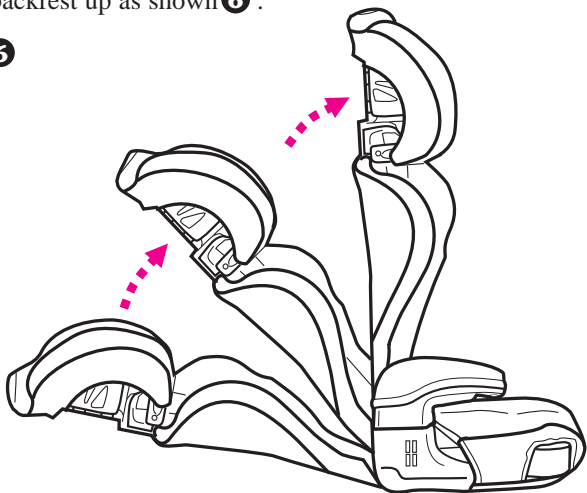

Step 12.

Your Graco booster seat is now ready to use.

See page 21-27, “Using your Graco Booster Seat” and “Securing Your Child in Vehicle”.

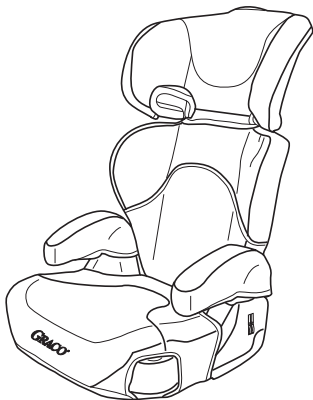

Weight and Height Limits

! WARNING

FAILURE TO USE booster seat in a manner appropriate for your child's size may increase the risk of serious injury or death.

To use this Graco booster seat, your child **MUST** meet ALL of the following requirements: (approximately 4 to 10 years old):

- weigh between 18 and 45 kg (mass between 40 and 100 lbs), and
- are between 101 and 145 cm (40 and 57 inches) in height, and
- the shoulder belt **MUST** lie across child's shoulders in red zone as shown in ① or ② and the lap portion is positioned low on the child's hips, and (see next page)

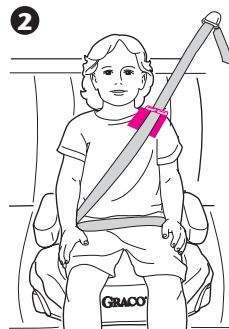
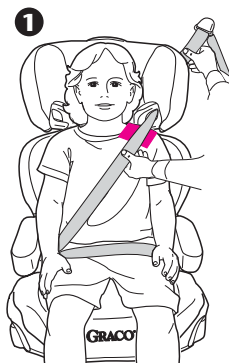

- **When using back support**, the child's ears are below top of booster seat. If tops of ears are above top of seat, your child is too large for the booster seat.
- **Without back support**, when sitting on the booster seat, your child's ears are below the top of the vehicle seat cushion / head rest.

Your Graco booster seat can be used with or without the back support (on certain models) as long as the requirements on page 16 are met.

Vehicle Seat Location Requirements

WARNING

IMPROPER PLACEMENT OF THE BOOSTER SEAT INCREASES THE RISK OF SERIOUS INJURY OR DEATH. Some seating positions in your vehicle may **NOT** be safe for this booster seat. Some vehicles do not have any seating positions that can be used safely with the booster seat. If you are not sure where to place the booster seat in your vehicle, consult your vehicle owner's manual or call Elfe at 1-800-667-8184.

- **Children are safer when properly restrained in rear vehicle seating positions.** Whenever possible secure the Graco booster seat in the center position of the seat directly behind the front seats. However, this position is often equipped with a lap belt only and cannot be used.



- The vehicle seat **MUST** face forward.

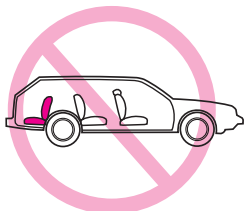

Vehicle Seat Belt Requirements

! WARNING

MANY SEAT BELT SYSTEMS ARE NOT SAFE TO USE WITH THE BOOSTER SEAT.

Pay careful attention to these systems; some of the seat belts that are **NOT** safe to use look very much like seat belts that are safe to use. If you are unsure, consult your vehicle owner's manual or call Elfe at 1-800-667-8184.

VEHICLE TYPES WHICH THE RESTRAINT SYSTEM CAN NOT BE USED

- This booster is not to be used in vehicles that do not have seat belts.

CLASSES OF VEHICLES WHICH THE RESTRAINT SYSTEM CAN BE USED

- The booster seat may only be used in these classes of vehicles: passenger cars, multi-purpose passenger vehicles and trucks that have vehicle lap/shoulder belts.

SAFE Vehicle Seat Belt System

ONLY A LAP/SHOULDER BELT SYSTEM CAN BE USED WITH THIS BOOSTER SEAT, IF the seat location meets all other requirements of these instructions and those in your vehicle owner's manual.

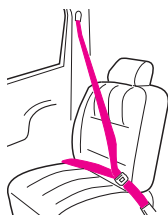

UNSAFE Vehicle Seat Belt Systems

DO NOT USE ANY OF THE FOLLOWING VEHICLE BELT SYSTEMS.

- **NEVER** use a lap-only belt.
- **NEVER** use a **Passive Restraint - Lap or Shoulder Belt Mounted on Door**

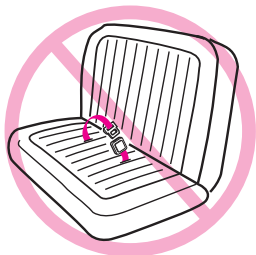

- **NEVER** use a **Passive Restraint - Lap Belt with Motorized Shoulder Belt**

NEVER use vehicle belts that are attached to the door in any way or that move along a track to automatically surround the passenger when the door is closed.

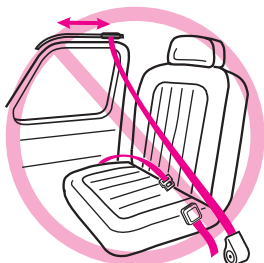

Using your Graco Booster Seat

⚠ WARNING

FAILURE TO PROPERLY SECURE YOUR CHILD AND THE BOOSTER SEAT IN YOUR VEHICLE INCREASES THE RISK OF SERIOUS INJURY OR DEATH IN THE EVENT OF A SHARP TURN, SUDDEN STOP OR CRASH.

WARNING! Use only the vehicle's lap and shoulder belt system when restraining the child in this booster seat **1**.



NEVER use a vehicle lap-only belt across front of child **2**.

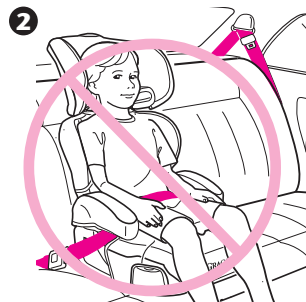

⚠ WARNING

Vehicle belts **MUST** lie flat against child and **MUST** not be twisted.

DO NOT use shoulder belt loose or positioned under child's arm **3** .

DO NOT position vehicle belt over top of the armrests **4** . It must pass underneath the armrests.

Make sure vehicle belt is not twisted.

Lap/shoulder belt MUST be low and snug on hips, just touching thighs.

DO NOT allow child to slide down in booster seat **5** .

If child will not keep vehicle restraint properly positioned, **DO NOT** use this booster seat. Use a different child restraint system.

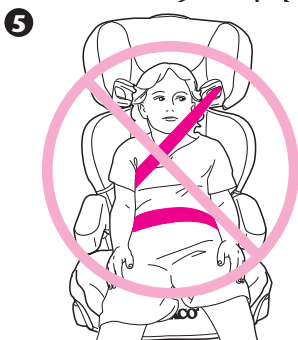
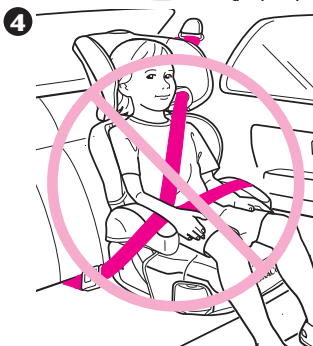
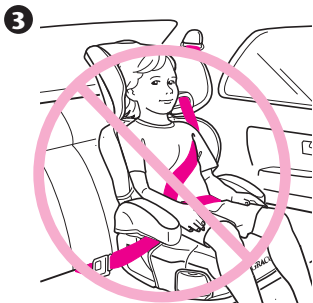

WARNING

Vehicle seat headrest must not interfere with booster seat head support. The front of booster seat **MUST NOT** hang over front of vehicle seat **6** .

6

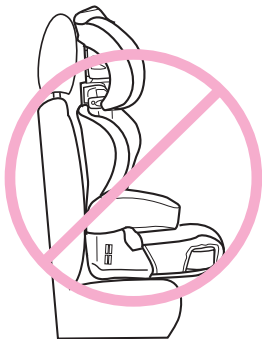

The back of the booster seat **MUST** fit tight against the vehicle seat back as shown **7** .

7

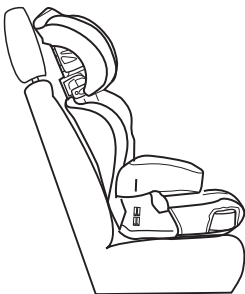

Booster Seat Positions

Your booster seat has two positions as shown.

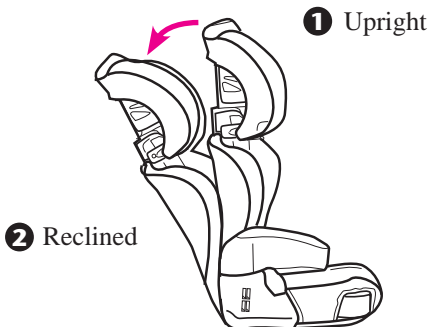

The back of the booster seat **MUST** fit tight against the vehicle seat back as shown in **3** in either the first or second position.



DO NOT USE booster seat beyond reclined position **2**.

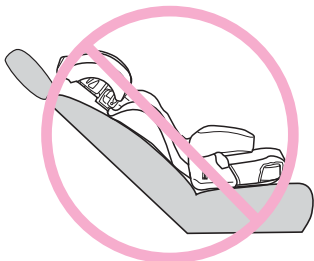

Securing Your Child in Vehicle

1. Place booster seat firmly against the back of a forward-facing vehicle seat equipped with a lap/shoulder belt only **1** .
2. Have your child sit in booster seat with their back flat against back of booster seat.

1

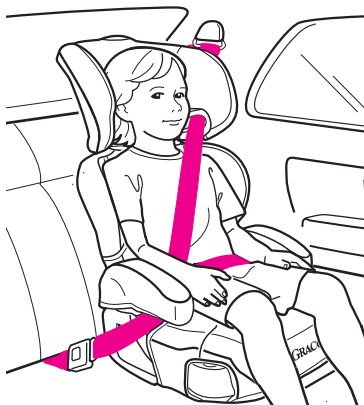

3. Position shoulder belt through the shoulder belt guide shown in **2** , NOT as shown in **3** . Fasten buckle and pull up on the shoulder belt to tighten.



CORRECT

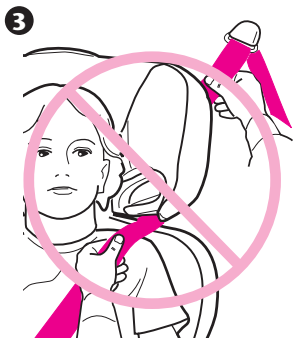

INCORRECT

4. To ensure the correct head support height is obtained, the bottom of the headrest **SHOULD** be even with the top of child's shoulders as shown in **4** and the shoulder belt must be positioned in the red zone as shown in **5** .



CORRECT

The lap belt portion **MUST** pass under the armrests and be positioned low on the hips.

5. If the belt lies across child's neck, head or face **6**, readjust head support height.

Follow instructions on page 28, "Adjusting the Head Support".

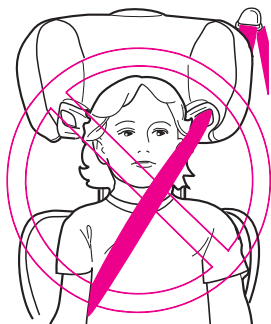
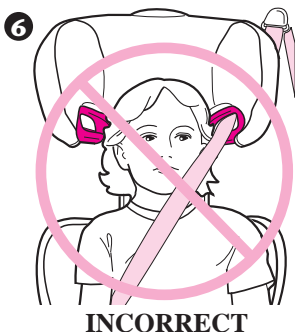

INCORRECT

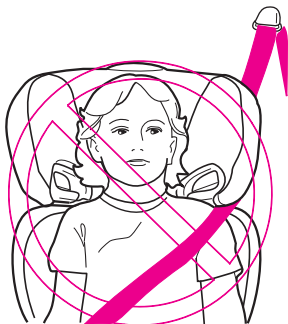

INCORRECT

Adjusting the Head Support

BEFORE adjusting the head support height, have your child lean forward slightly.

Squeeze the red adjustment button on top of seat and pull back support up until it snaps into one of the 6 height positions.

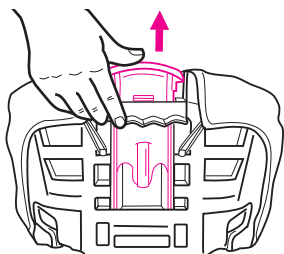

Back of seat

To lower, squeeze red adjustment button and push down.

CHECK to make sure it is securely snapped into one of the 6 height positions by pulling up on head support.

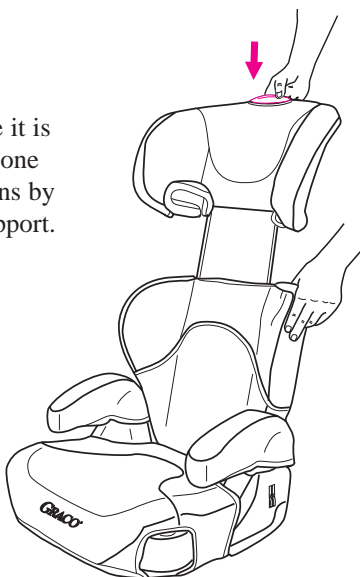

Removing the Back Support (on certain models) to Use as Backless Booster

To use booster seat without back support:

Remove back support
as shown.

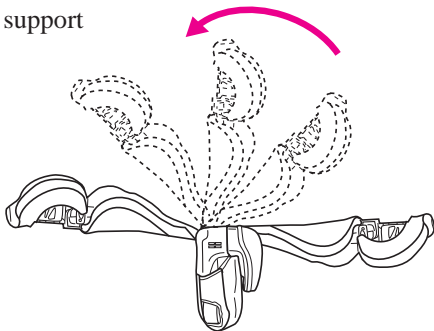

“U”-shaped
hooks on bottom
of back support
are interlocked
with bars on
base. Lift back
support off base.

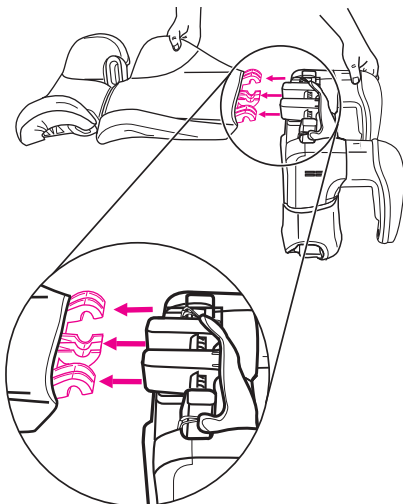

Securing Child in Vehicle with Shoulder Belt Positioning Clip

The shoulder belt **MUST** lie across child's shoulders in red zone as shown.

If shoulder belt lies outside this zone, the shoulder belt positioning clip **MUST** be used.

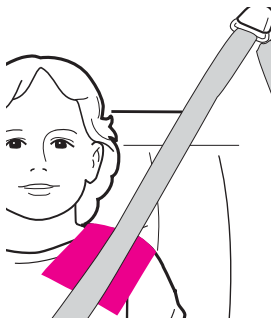

To attach clip to booster seat:

1. The shoulder belt positioning clip **MUST** be attached onto the horizontal bar in the center of the base. Insert the loop end of strap around horizontal bar on rear of seat as shown in **1**.

1

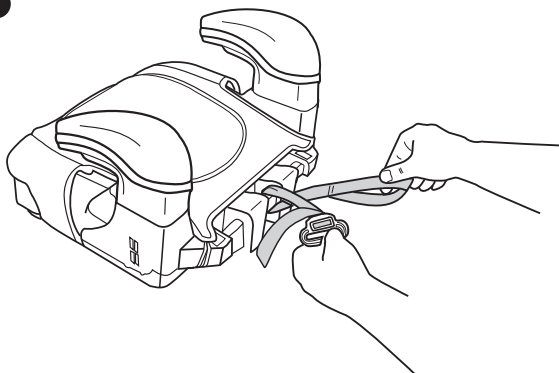

2. Pass the clip and strap through the loop end as shown in **2** and pull strap up **3** .

NOTE: Free end of strap should face front of seat.

2

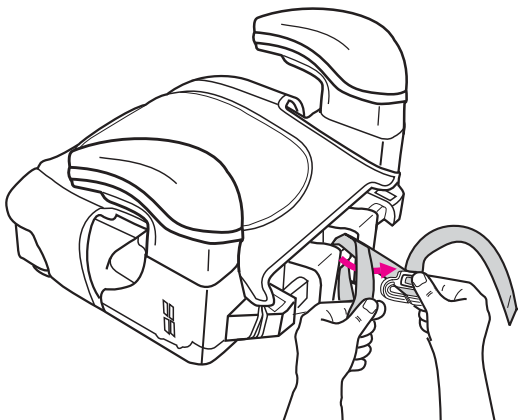

3

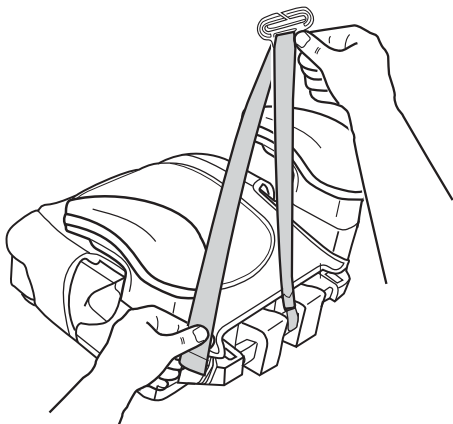

3. Slide the vehicle shoulder belt onto the clip as shown in ④ and pull strap down to tighten clip against child's shoulder.

The lap belt portion MUST pass under the armrests and be positioned low on the hips.

The belt must not be twisted.

④

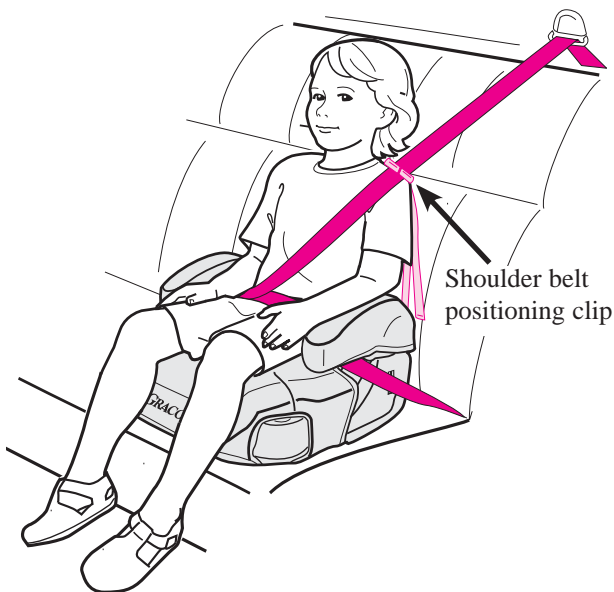

Rear view of child sitting in seat

5

Shoulder belt
positioning clip

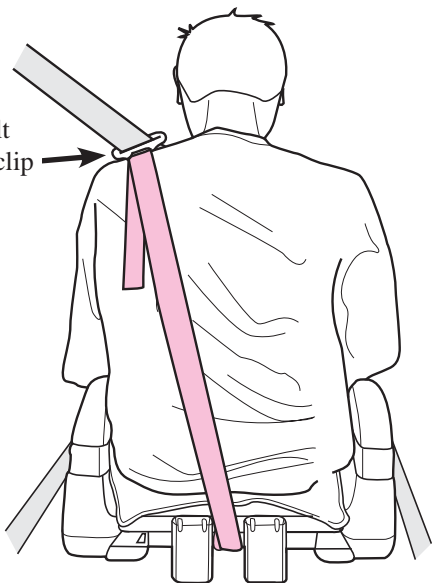

4. For warnings on vehicle belt positions, see page 21-23, "Using your Graco Booster Seat".

Additional Information

Airplane Use

This restraint is **NOT** certified for use in an aircraft because there are no shoulder belts available in an aircraft.

Cupholders

Cupholders are included on both sides of the seat.

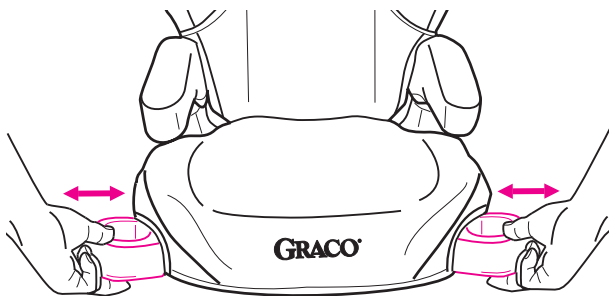

Instruction Sheet Storage

Your instruction sheet can be stored on the bottom of the seat as shown.

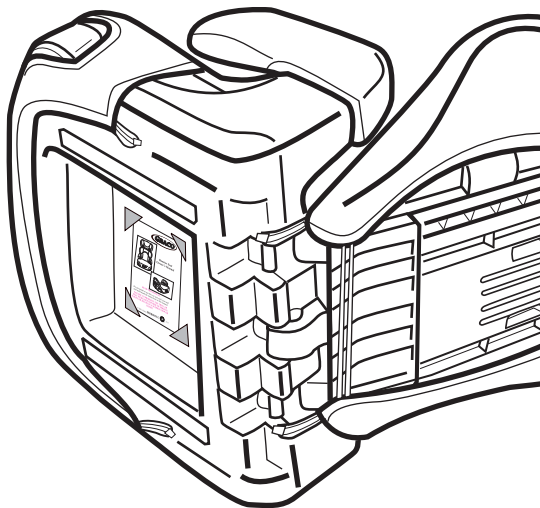

Care and Maintenance

- **CONTINUOUS USE OF BOOSTER SEAT MAY CAUSE DAMAGE TO VEHICLE SEAT.**

Use a booster seat mat, towel or thin blanket to protect upholstery.

- **METAL AND PLASTIC PARTS:** clean with mild soap and cool water. No bleach or detergents.

To Remove Seat Cover

1. Remove elastic loops and hooks from seat as shown **1**.

1

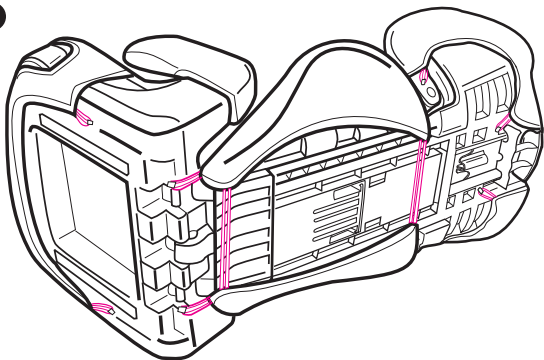

On some models, there is a plastic clip **2** in the front of the seat pad on the base that will need to be removed before washing.

2

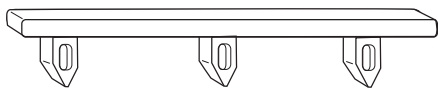

2. Refer to your care tag on your seat pad for washing instructions. **NO BLEACH.**
3. To put the seat cover back on, reverse preceding instructions.

Notes

Notes

Replacement Parts

To purchase parts or accessories or for warranty information in Canada, please contact us at the following:

www.elfe.net

or

1-800-667-8184

(514-344-3533 in Montreal)



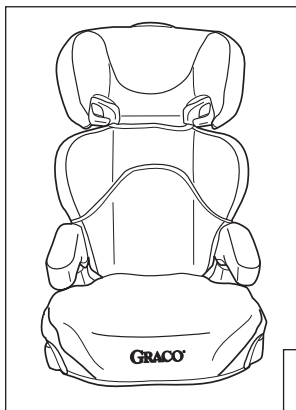

Manuel du propriétaire pour siège d'appoint

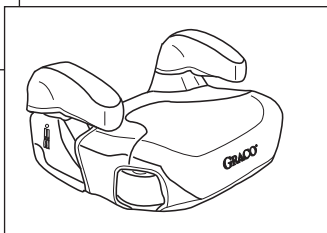

VEUILLEZ LIRE CE MANUEL.

Ne pas installer ou utiliser ce siège d'auto si vous n'avez pas lu et bien compris les instructions dans ce manuel.

UNE MAUVAISE UTILISATION DE CE SIÈGE D'AUTO AUGMENTE LE RISQUE DE BLESSURES SÉRIEUSES OU LA MORT LORS D'UN ARRÊT BRUSQUE OU D'UN ACCIDENT.



Table des matières

Information pour enregistrement	3
Information pour rappel.....	3
Si vous avez besoin d'aide	4
Liste des pièces	5
Mises en garde pour parents et autres usagers	6-8
Assemblage du siège d'appoint	9-10
Assemblage du support dorsal.....	11-15
Limites de poids et de grandeurs.....	16-17
Exigences pour l'emplacement du siège dans le véhicule.....	18
Exigences pour la ceinture de sécurité du véhicule.....	19-20
Systèmes de ceintures de sécurité de véhicules qui sont sécuritaires	19
Systèmes de ceintures de sécurité de véhicules qui sont insécures.....	20
Usage de votre siège d'appoint Graco	21-23
Positions du siège d'appoint.....	24
Installer votre enfant dans le véhicule	25-27
Ajustement de l'appui-tête.....	28
Retirez le support dorsal (sur certains modèles) pour utiliser le siège de voiture d'appoint sans dossier.....	29
Installer votre enfant dans le véhicule avec une pince de positionnement de ceinture baudrier	30-33
Information supplémentaire.....	34
Usage en avion.....	34
Porte-tasses	34
Rangement du feuillet d'instructions.....	35
Soin et entretien	36-37
Pièces de rechange	40

Information pour enregistrement

Numéro de modèle:

Date de fabrication:

Date de l'achat:

Enregistrez votre siège d'appoint

Prière de fournir les renseignements ci-dessus.

Le **numéro de modèle et la date de fabrication** se trouvent sur un autocollant situé sous du siège d'appoint. Remplir la carte postale de l'enregistrement déjà affranchie, attachée au siège d'appoint et poster aujourd'hui.

Les sièges de appoint pourraient être rappelés pour des raisons de sécurité. Le propriétaire doit enregistrer cet siège d'appoint afin que nous puissions communiquer avec lui en cas de rappel.

Envoyez votre nom, adresse, numéro de modèle et la date de fabrication à:

Elfe Juvenile Products

4500 Thimens

Saint-Laurent, QC

H4R 2P2

ou communiquer avec le 1-800-667-8184

ou le 514-344-3533 à Montréal.

Information de rappel

- Appeler le service à la clientèle au Canada au 1-800-667-8184 ou à Montréal au 514-344-3533
- www.elfe.net

Si vous avez besoin d'aide

Veillez consulter notre département de service à la clientèle avec toute vos questions dont vous pouvez avoir concernant les pièces, l'utilisation ou l'entretien. Quand vous nous consultez, veuillez avoir en main le **numéro de modèle** de votre produit pour que nous puissions vous aidez efficacement. Ces numéros peuvent se trouver sur un autocollant au bas sur le côté du siège d'appoint.

Au Canada: 1-800-667-8184

À Montréal: 514-344-3533

ou www.elfe.net

Vie utile du siège d'appoint

CESSER d'utiliser ce siège de retenue pour enfant et le mettre aux rebus 10 ans après sa date de fabrication.

Rechercher cet autocollant sous le siège de retenue pour enfant :

Model / Modèle :	Name/Nom :
ELFE, 4500 THIMENS	
SAINT-LAURENT, QC H4R 2P2	
Date of manufacture/ Date de fabrication	year/année month/mois day/jour
Serial # / No. de série	
Made in China	Fabriqué aux Chine

PDI1869 39A

Liste des pièces

L'assemblage doit se faire par un adulte.
Outils nécessaire: Tournevis à tête Philips

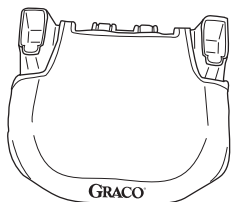

Base

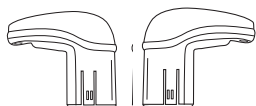

Accoudoirs gauche/droit



Vis de réglage de hauteur (2)

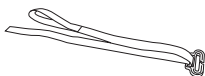

Pince de positionnement de ceinture baudrier

Sur certains modèles

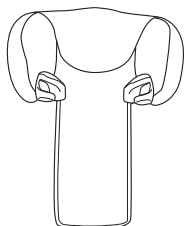

Appui-tête

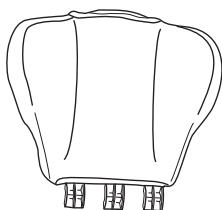

Support dorsal



Housses pour accoudoirs

Mise en garde pour parents et autres usagers

▲ MISE EN GARDE

- **AUCUN SIÈGE D'AUTO NE PEUT GARANTIR LA PROTECTION CONTRE LES BLESSURES. CEPENDANT, L'UTILISATION APPROPRIÉE DE CE SIÈGE D'AUTO RÉDUIT LE RISQUE DE BLESSURES SÉRIEUSES OU LA MORT DE VOTRE ENFANT.**
- **NE PAS INSTALLER OU UTILISER CE SIÈGE D'APPOINT SI VOUS N'AVEZ PAS LU ET BIEN COMPRIS LES INSTRUCTIONS DANS CE MANUEL ET LE MANUEL DU PROPRIÉTAIRE DU VÉHICULE.** Ne pas laissez d'autres personnes installer ou utiliser le siège d'appoint à moins qu'ils sachent comment l'utiliser.
- **UNE MAUVAISE UTILISATION DE CE SIÈGE D'APPOINT AUGMENTE LE RISQUE DE BLESSURES SÉRIEUSES OU LA MORT LORS D'UNE COURBE PRONONCÉE, D'UN ARRÊT SOUDAIN OU D'UN ACCIDENT.** Votre enfant peut être blessé dans un véhicule même si vous n'êtes pas dans un accident. Freiner soudainement et les courbes prononcées peuvent blesser votre enfant si le siège d'appoint n'est pas installé correctement ou si votre enfant n'est pas installé correctement dans le siège d'appoint.

- **NE JAMAIS PLACER CE SIÈGE D'APPOINT DANS LE VÉHICULE SUR UN SIÈGE AVANT MUNI D'UN SAC GONFLABLE.** Si le sac gonflable se gonfle, il pourrait frapper l'enfant et le siège d'appoint avec une grande puissance et causer des sérieuses blessures ou la mort à votre enfant.



- Référez-vous à votre manuel du propriétaire pour l'information concernant l'installation du siège d'appoint et les sacs gonflables.
- Selon les statistiques d'accidents, les **ENFANTS SONT PLUS EN SÉCURITÉ LORSQU'ILS SONT CORRECTEMENT RETENUS À L'ARRIÈRE DU VÉHICULE, PLUTÔT QU'À L'AVANT.** Pour un véhicule avec un sac gonflable sur le côté du passager, référez-vous au manuel du propriétaire du véhicule ainsi que ces instructions pour l'installation du siège d'appoint.
 - **NE JAMAIS LAISSER L'ENFANT SANS SURVEILLANCE.**
 - **NE JAMAIS LAISSER UN SIÈGE D'APPOINT QUI N'EST PAS FIXÉ DANS VOTRE VÉHICULE.** Un siège d'appoint qui n'est pas fixé peut se déplacer et peut blesser les occupants lors d'une courbe prononcée, d'un arrêt soudain ou d'un accident. Enlevez-le ou assurez-vous qu'il est solidement fixé dans le véhicule.

- **REEMPLACER LE SIÈGE D'APPOINT APRÈS UN ACCIDENT DE TOUTE SORTE.** Un accident peut causer des dommages au siège d'appoint que vous ne pouvez pas voir.
- **NE PAS MODIFIER VOTRE SIÈGE D'APPOINT** et ne pas utiliser des accessoires ou pièces fournies par d'autres fabricants.
- **NE PAS UTILISER LE SIÈGE D'APPOINT S'IL EST ENDOMMAGÉ OU QU'IL Y MANQUE DES PIÈCES.** N'utilisez pas une ceinture de sécurité du véhicule qui est coupée, effilochée ou endommagée.
- **LE SIÈGE D'APPOINT PEUT DEVENIR TRÈS CHAUD SI EXPOSÉ AU SOLEIL.** Le contact avec ces pièces peut brûler la peau de votre enfant. Toujours toucher la surface pour toutes pièces en métal ou de plastique avant d'installer votre enfant dans le siège d'appoint.
- **CE SIÈGE D'APPOINT EST CONFORME** à toutes les normes applicable des véhicules motorisés du Canada 213.2 et est certifié pour usage dans des véhicules motorisés. Ce système de retenue n'est pas certifié pour usage dans l'avion parce qu'il n'y a aucune ceinture baudrier disponible.
- **NE JAMAIS DONNER CE SIÈGE D'APPOINT** à quelqu'un sans leur donner également ce manuel.
- **NE JAMAIS UTILISER UN SIÈGE D'APPOINT** d'occasion ou un siège d'appoint dont vous ne connaissez pas l'historique.
- **NE JAMAIS UTILISER CE SIÈGE D'APPOINT** sans que les accoudoirs soient fixés à la base.
- **NE PAS UTILISER CE SIÈGE D'APPOINT** sans coussin de siège.

Assemblage du siège d'appoint

Étape 1.

Insérez l'accoudoir dans la base tel qu'illustré jusqu'à ce que les boutons s'enclenchent dans les fentes sur le côté de la base **1**.

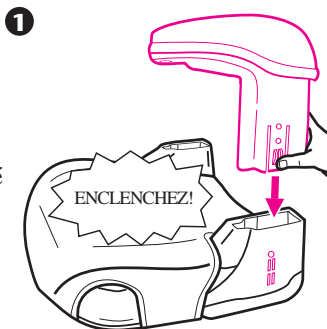

Étape 2.

Choisissez la hauteur désirée de l'accoudoir pour votre enfant, puis insérez la vis d'ajustement de la hauteur **2** et serrez.

Répétez pour l'autre accoudoir.

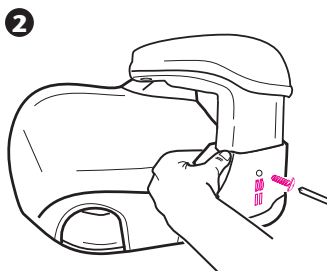

Étape 3.

Pour ajuster les accoudoirs, enlevez la vis et enfoncez le bouton sur le côté de la base tel qu'illustré pour remonter ou abaisser **3**. Réinsérez la vis et serrez.

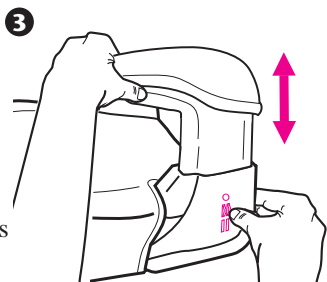

VÉRIFIEZ pour vous assurer que les accoudoirs sont solidement fixés en tirant vers le haut.

Étape 4.

Placez les housses pour accoudoirs (sur certains modèles) sur les accoudoirs tel qu'illustré.

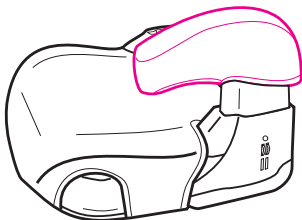
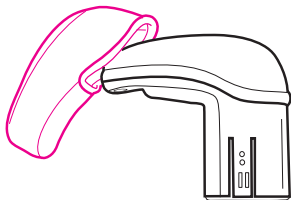

Étape 5.

Votre siège d'appoint est prêt à être utilisé. Voir page 30. “Installer votre enfant dans un véhicule avec une pince de positionnement de ceinture baudrier”.

POUR MODÈLES
avec support dorsal,
procédez à l'étape 6.

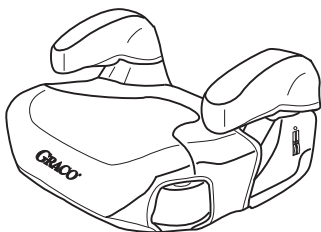

Assemblage du support dorsal (sur certains modèles)

Étape 6.

Sur certains modèles, il est possible que le coussin du support pour le bas du dos ne soit pas attaché au dossier. Placer le coussin du support pour le bas du dos autour des bordures du dossier, tel qu'illustré. Attacher ensuite les courroies élastiques au crochet de métal situé de l'autre côté du coussin de siège. Si le coussin du support pour le bas du dos est déjà attaché, passer à l'étape 6a.

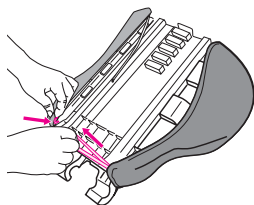
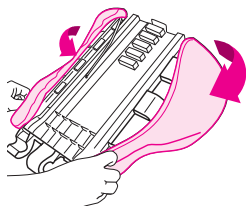

Étape 6a.

Renversez l'appui-tête et abaissez le support dorsal tel qu'illustré ①.

①

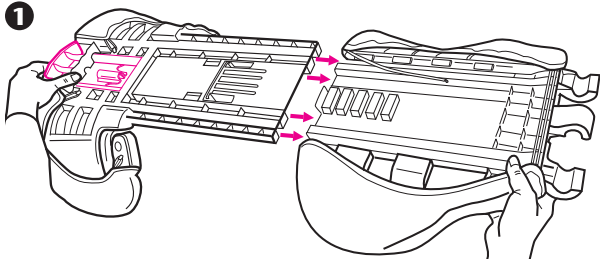

Étape 7.

Serrez le bouton d'ajustement rouge et glissez les deux pièces ensemble jusqu'à ce qu'elles s'enclenchent en place ②.

VÉRIFIEZ pour vous assurer que les deux pièces sont enclenchées solidement ensemble en les tirant.

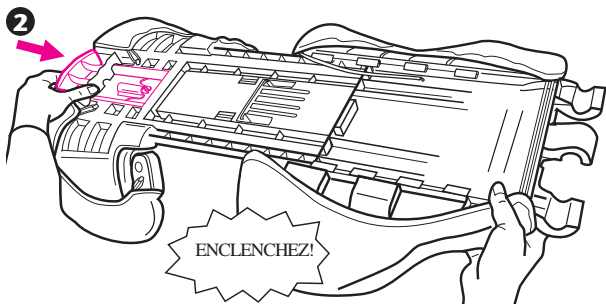

Étape 8.

Attachez la courroie élastique tel qu'illustré ③ . Si la courroie élastique est déjà attachée, passer à l'étape 9.

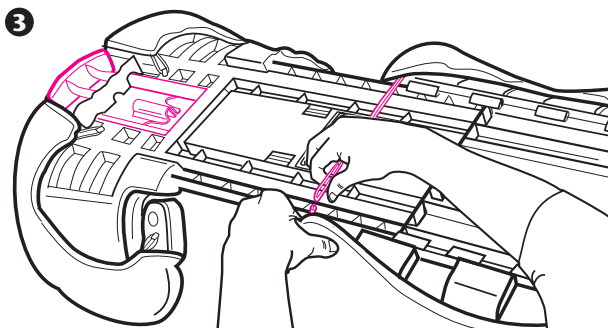

Étape 9.

Renversez le siège et insérez le tissu de l'appui tête sous le tissu du support dorsal tel qu'illustré ④ .

Pour faciliter l'insertion du tissu, glissez et séparez les pièces supérieure et dorsale en serrant le bouton d'ajustement rouge.

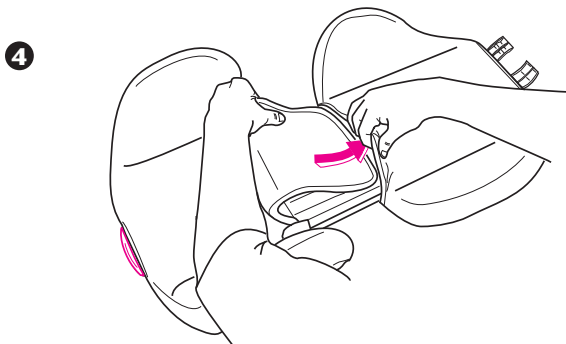

Étape 10.

Fixer le dossier à la base. Les crochets formés en “U” sur la partie inférieure du dossier enclencheront avec les barres sur la base **5**.

Assurez-vous qu’aucune partie du tissu du siège ne se mêle pas en attachant le dossier à la base.

5

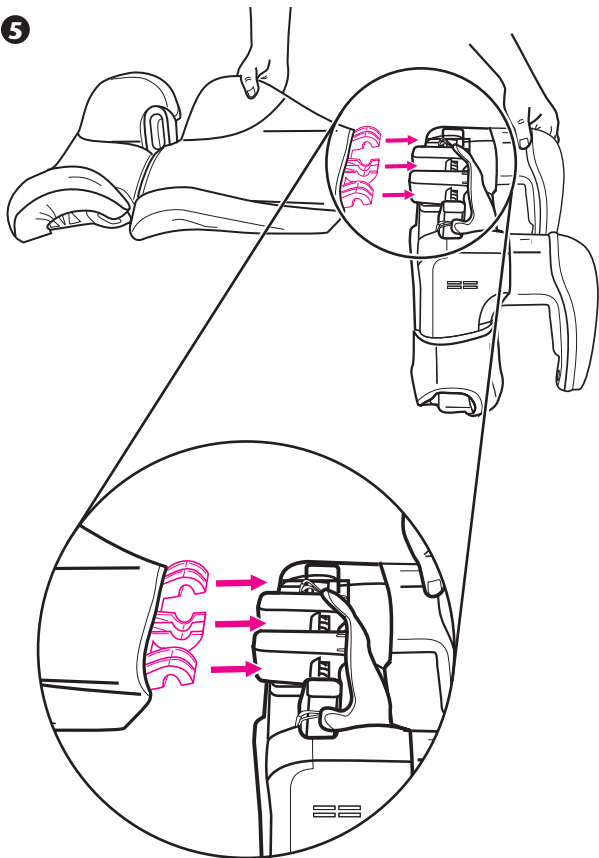

Étape 11.

Une fois que le dossier est solidement attaché à la base, soulevez le dossier tel qu'illustré ⑥.

⑥

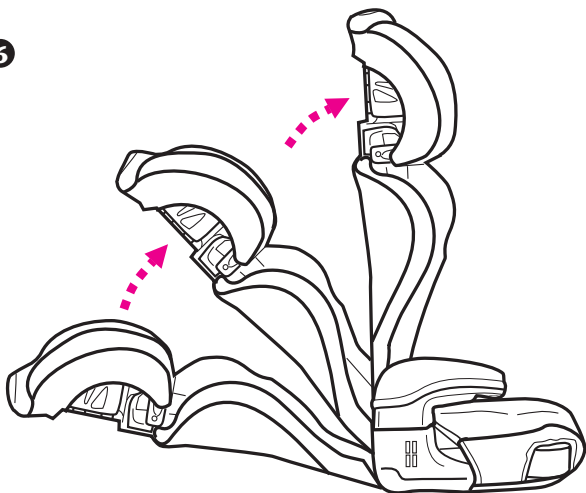

Étape 12.

Votre siège d'appoint est prêt à être utilisé.

Voir pages 21-27. "Usage de votre siège d'appoint Graco" et "Installer votre enfant dans le véhicule "

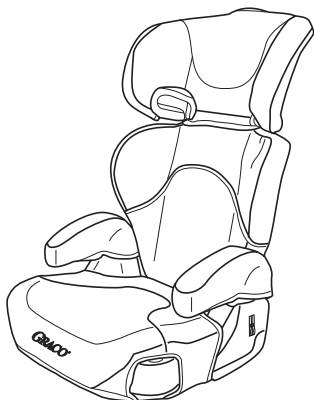

Limites de poids et de grandeurs

⚠ MISE EN GARDE

L'UTILISATION de ce siège d'appoint d'une façon appropriée pour la taille de votre enfant peut augmenter le risque de blessures sérieuses ou la mort.

Pour utiliser ce siège d'appoint de Graco, votre enfant **DOIT** répondre à **TOUTES LES** exigences suivantes:

(Approximativement de **4 à 10 ans**) :

- poids entre 18 et 45 kg (masse entre 40 et 100 livres), et
- sont de hauteur entre 101 et 145 cm (40 et 57 pouces), et
- la ceinture à l'épaule **DOIT** s'étendre à travers les épaules de l'enfant dans la zone rouge tel qu'illustré aux **1** ou **2** et la ceinture sous-abdominale est basse sur les hanches de l'enfant, et (voir la page suivante)

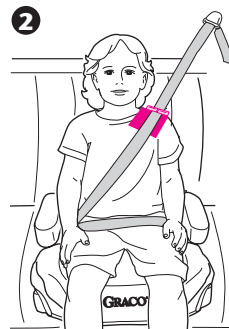
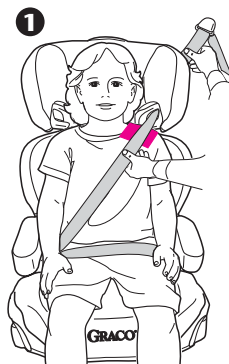

- **Lors de l'utilisation du support dorsal**, les oreilles de l'enfant sont en dessous de la partie supérieure du siège d'appoint. Si le haut des oreilles est au-dessus du siège, votre enfant est trop grand pour le siège d'appoint.
- **Sans le support dorsal, assis dans le siège d'appoint**, les oreilles de votre enfant sont en dessous le haut du coussin du siège de véhicule/ appui-tête.

Votre siège d'appoint Graco peut être utilisé avec ou sans le support dorsal (sur certains modèles) pourvu que les exigences citées à la page 16 soient rencontrées.

Exigences pour l'emplacement du siège dans le véhicule

⚠ MISE EN GARDE

L'EMPLACEMENT INEXACT DU SIÈGE D'APPOINT AUGMENTE LE RISQUE DE BLESSURES SÉRIEUSES OU LA MORT.

Certains emplacements dans votre véhicule **NE SONT PAS** sécuritaires pour ce siège d'appoint. Certains véhicules n'ont pas des emplacements qui peuvent être utilisé sans risque avec le siège d'appoint. Si vous n'êtes pas certain de l'emplacement adéquat du siège d'appoint dans votre véhicule, consultez votre manuel du propriétaire du véhicule ou communiquez avec les Produits Juvéniles Elfe au 1-800-667-8184.

- **Les enfants sont plus en sécurité lorsqu'ils sont correctement retenus à l'arrière du véhicule.** Autant que possible fixez le siège d'appoint Graco au centre du siège directement derrière les sièges avant. Cependant, cette position est souvent équipée seulement d'une ceinture sous-abdominale et ne peut pas être utilisée.
- Le siège du véhicule **DOIT** faire face vers l'avant.

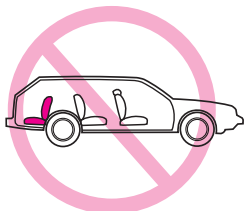

Exigences pour la ceinture de sécurité du véhicule

⚠ MISE EN GARDE

PLUSIEURS SYSTÈMES DE CEINTURE DE SÉCURITÉ NE SONT PAS SÉCURITAIRES POUR USAGE AVEC LE SIÈGE D'APPOINT.

Vous devez être très vigilants pour identifier ces systèmes; certaines ceintures de sécurité qui ne **SONT** pas sécuritaires ressemblent beaucoup aux ceintures de sécurité qui sont sécuritaires. Si vous n'êtes pas certain, consultez votre manuel du propriétaire du véhicule ou communiquez avec Les Produits Juvéniles Elfe au 1-800-667-8184.

TYPES DE VÉHICULES AVEC LESQUELS LE SIÈGE DE RETENUE POUR ENFANT NE PEUT ÊTRE UTILISÉ

- Ce siège rehausseur ne doit pas être utilisé dans les véhicules qui ne sont pas munis de ceintures de sécurité.

CATÉGORIES DE VÉHICULES AVEC LESQUELS LE SIÈGE DE RETENUE PEUT ÊTRE UTILISÉ

- Le siège rehausseur peut être utilisé seulement avec ces catégories de véhicules : automobiles, véhicules de passager multifonction et camions munis de ceintures abdominale/baudrier.

Systèmes de ceintures de SÉCURITÉ de véhicules qui sont sécuritaires.

SEULEMENT UN SYSTÈME DE CEINTURE ABDOMINALE/BAUDRIER PEUT ÊTRE UTILISÉ AVEC CE SIÈGE D'APPOINT, SI l'emplacement du

siège répond à toutes les exigences de ces instructions et de celles dans le manuel du propriétaire du véhicule.

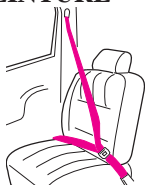

SYSTÈMES DE CEINTURES DE SÉCURITÉ DE VÉHICULES QUI SONT INSÉCURES

NE PAS UTILISER LES SYSTÈMES DE CEINTURES DE SÉCURITÉ DU VÉHICULE SUIVANTS.

- **NE JAMAIS** utiliser seulement une ceinture abdominale.
- **NE JAMAIS** utiliser un système de retenue passif - ceinture baudrier et abdominale qui est installée sur la porte
- **NE JAMAIS** utiliser un système de retenue passif - ceinture baudrier avec ceinture abdominale qui est motorisée

NE JAMAIS utiliser les ceintures de sécurité d'un véhicule qui sont fixées à la porte, de n'importe quelle façon ou qui se déplacent le long d'une voie pour entourer le passager automatiquement lorsque la porte est fermée.

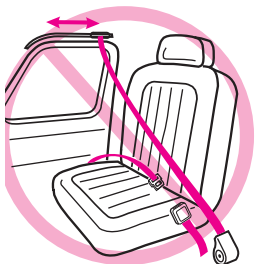
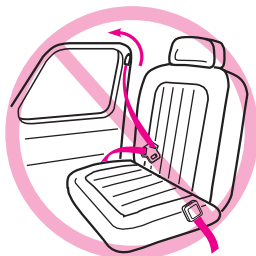
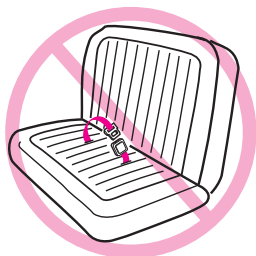

Usage de votre siège d'appoint Graco

⚠ MISE EN GARDE

UNE MAUVAISE UTILISATION DE VOTRE ENFANT DE FAÇON SÉCURITAIRE DANS CE SIÈGE D'APPOINT AUGMENTE LE RISQUE DE BLESSURES SÉRIEUSES OU LA MORT LORS D'UNE COURBE PRONONCÉE, D'UN ARRÊT SOUDAIN OU D'UN ACCIDENT.

MISE EN GARDE!

Utilisez seulement le système de ceinture abdominale/baudrier du véhicule lorsque vous installez l'enfant dans le siège d'appoint ①.



NE JAMAIS utiliser seulement une ceinture abdominale contre votre enfant ②.

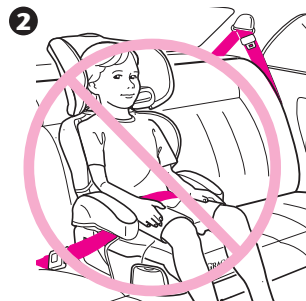

⚠ MISE EN GARDE

Les ceintures de véhicule **DOIVENT** s'étendre à plat contre l'enfant et **NE DOIVENT PAS** être tordues.

NE PAS utiliser de ceinture diagonale sans qu'elle soit tendue et bien placée par-dessus le bras de l'enfant ③.

NE PAS placer la ceinture du véhicule au-dessus des accoudoirs ④. Elle doit passer sous les accoudoirs.

Assurez vous que la ceinture du véhicule ne soit pas tordue.

La partie abdominale de la ceinture baudrier/ abdominale DOIT être basse et ajustée étroitement sur les hanches et juste en touchant les cuisses.

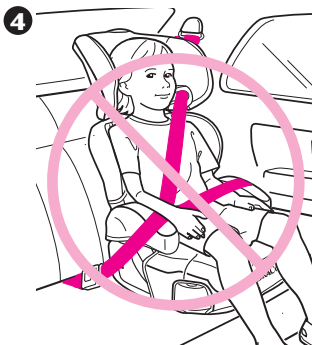
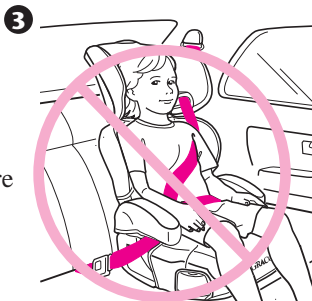

⚠ MISE EN GARDE

NE PAS permettre à l'enfant de glisser vers le bas dans le siège d'appoint ⑤.

Si l'enfant ne maintient pas le système de retenue correctement positionné, **NE PAS** utiliser ce siège d'appoint. Employez un système de retenue différent.

L'appui-tête du siège du véhicule ne doit pas interférer avec l'appui-tête du siège d'appoint. L'avant du siège d'appoint **NE DOIT PAS** dépasser l'avant du siège du véhicule ⑥.

Le dossier du siège d'appoint **DOIT** être à plat contre le dossier du siège du véhicule tel qu'illustré ⑦.

⑤

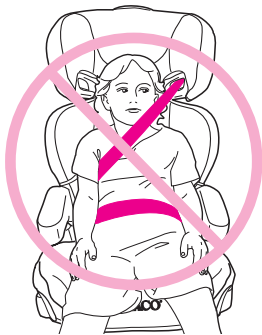

⑥



⑦

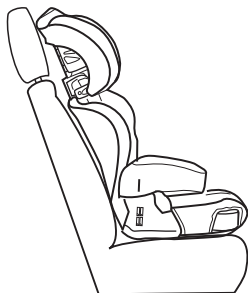

Positions du siège d'appoint

Votre siège d'appoint a deux positions tel qu'illustré.

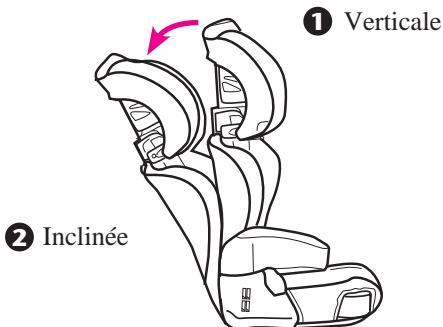

Le dossier du siège d'appoint **DOIT** être à plat contre le dossier du siège du véhicule tel qu'illustré **3** dans les deux positions.



NE PAS UTILISER le siège d'appoint au-delà du point inclinable **2**.

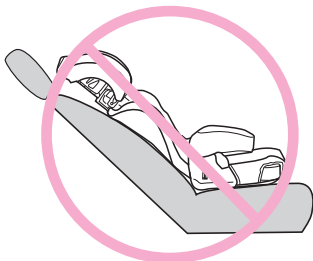

Installer votre enfant dans le véhicule

1. Placez le siège d'appoint fermement contre le dossier d'un siège de véhicule face vers l'avant équipé seulement d'une ceinture abdominale/baudrier **1**.
2. Installez votre enfant dans le siège d'appoint avec son dos à plat contre le dossier du siège d'appoint.

1

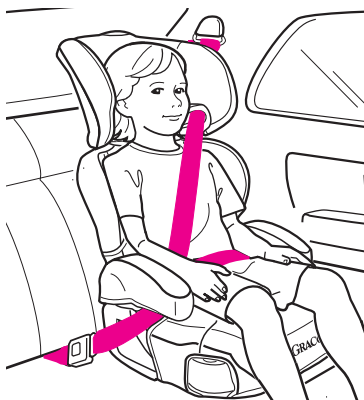

3. Placez la ceinture baudrier à travers le guide de la ceinture baudrier tel qu'illustré au ②, et **PAS** tel qu'illustré au ③. Attachez la boucle et tirez vers le haut sur la ceinture baudrier pour la serrer.

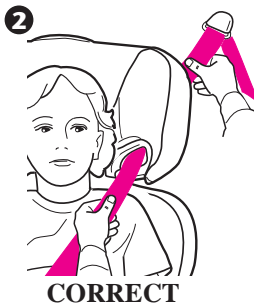

4. Pour obtenir la hauteur adéquate de l'appui-tête, le bas de l'appui-tête **DEVRAIT** être de niveau avec le dessus de l'épaule de l'enfant tel qu'illustré au ④ et la ceinture baudrier doit être placée dans la zone rouge tel qu'illustré au ⑤. La partie de ceinture abdominale **DOIT** passer sous les accoudoirs et être placée basse sur les hanches.



5. Si la ceinture s'étend à travers le cou, la tête ou le visage de l'enfant **6**, réajustez la hauteur de l'appui-tête.

Suivre les instructions à la page 28, "Ajustement de l'appui-tête".

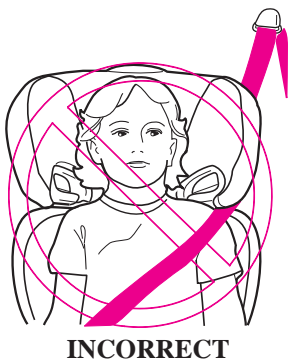
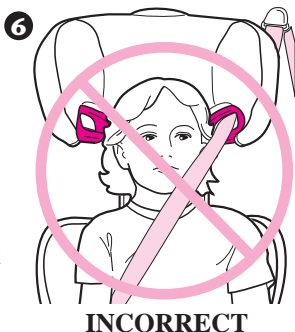

Ajustement de l'appui-tête

AVANT d'ajuster la hauteur de l'appui-tête, demandez à votre enfant de se pencher légèrement vers l'avant.

Serrez le bouton d'ajustement rouge sur le siège et tirez l'appui-tête vers le haut jusqu'à ce qu'il s'enclenche lors d'une des 6 positions de hauteur.

Pour abaisser, serrez le bouton d'ajustement rouge et appuyez dessus.

VERIFIEZ pour vous assurer qu'il est enclenché solidement lors d'une des 6 positions de hauteur en tirant sur l'appui-tête.

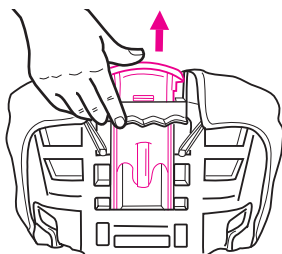

En arrière du siège

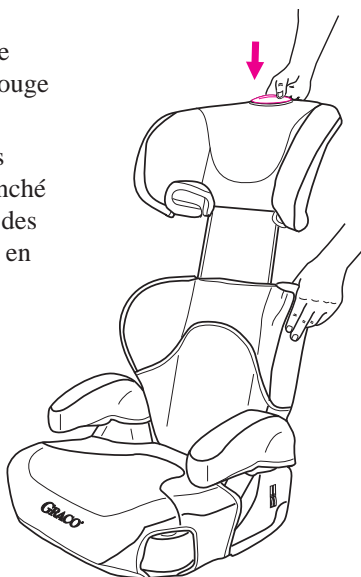

Retirez le support dorsal (sur certains modèles) pour utiliser le siège de d'appoint sans dossier

Pour utiliser le siège d'appoint sans le support dorsal. Retirez le support dorsal tel qu'illustrée.

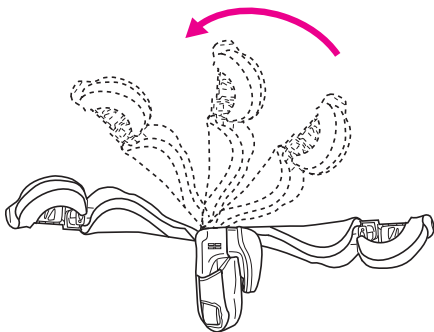

Les crochets formés en "U" sur la partie inférieure du dossier s'enclenchent avec les barres sur la base. Retirez le support dorsal de la base.

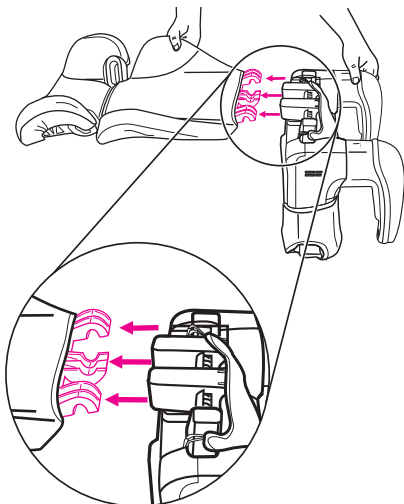

Installer votre enfant dans le véhicule avec une pince de positionnement de ceinture baudrier

La ceinture baudrier **DOIT** s'étendre à travers les épaules de l'enfant dans la zone rouge tel qu'illustré.

Si la ceinture baudrier s'étend hors de cette zone, vous **DEVEZ** utiliser une pince de positionnement de ceinture baudrier.

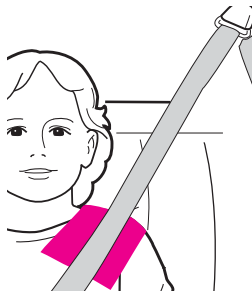

Fixer la pince de positionnement de ceinture baudrier:

1. L'attache de positionnement pour ceinture diagonale **DOIT** être fixée à la barre horizontale du centre de la base. Passez la boucle de la sangle autour de la barre horizontale située à l'arrière du siège, tel qu'illustré en **1**.

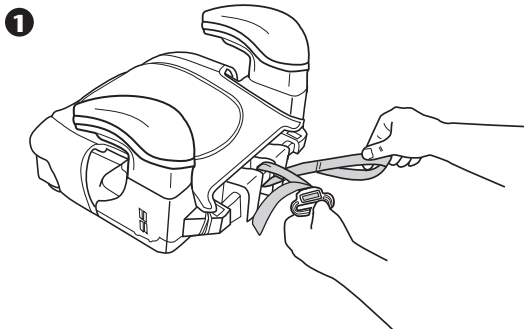

2. Passez la pince et la courroie à travers l'extrémité en boucle tel qu'illustré au **2** et tirez vers le haut sur la courroie **3**.

AVIS: La courroie à bout libre devrait faire face au siège.

2

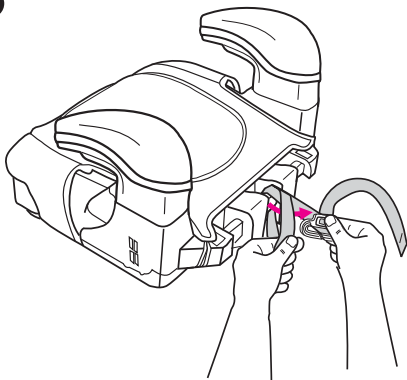

3

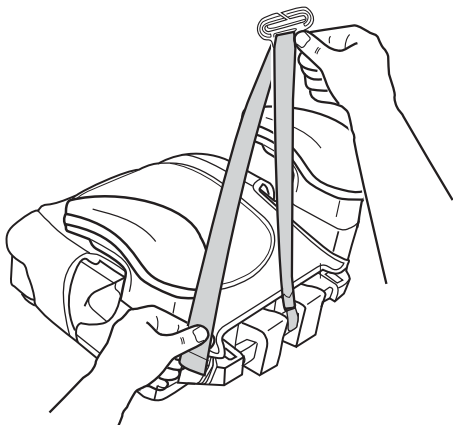

3. Glissez la ceinture baudrier du véhicule sur la pince tel qu'illustré au **4** et tirez vers le bas sur la courroie pour serrer la pince contre l'épaule de l'enfant.

La partie de la ceinture abdominale DOIT passer sous les accoudoirs et être placée basse sur les hanches.

Assurez vous que la ceinture du véhicule ne soit pas tordue.

4

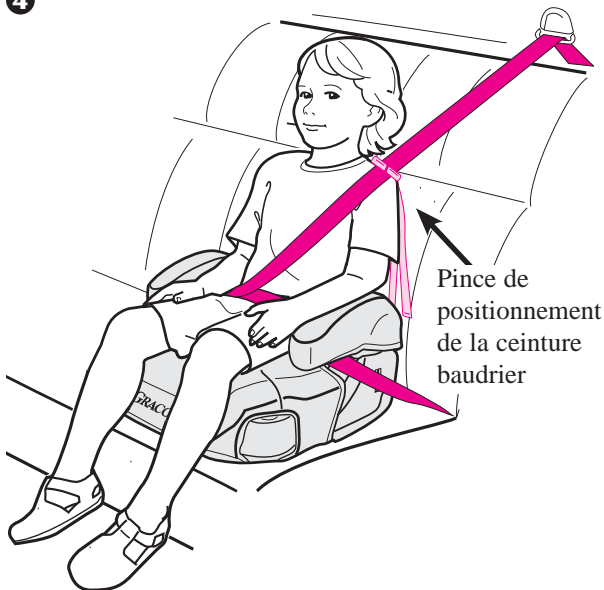

Vue arrière de l'enfant assis dans le siège

5

Pinces de positionnement de la ceinture baudrier

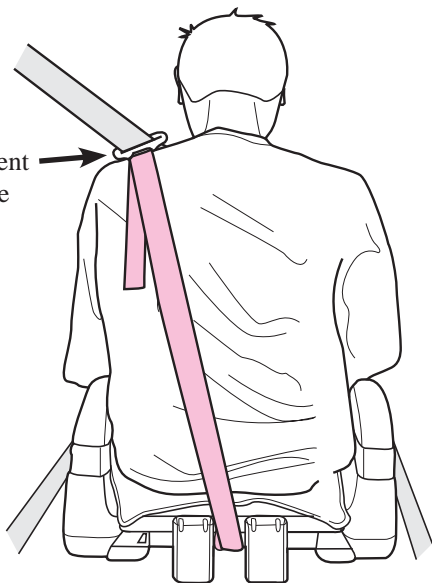

4. Pour les mises en garde sur les positions de la ceinture de sécurité du véhicule, voir pages 21-23, "Usage de votre siège d'appoint Graco".

Information supplémentaire

Usage en avion

Ce système de retenue **N'EST PAS** certifié pour usage dans un avion parce qu'il n'y a aucune ceinture baudrier disponible dans un avion.

Porte-tasses

Il y a des porte-tasses sur les deux côtés du siège.

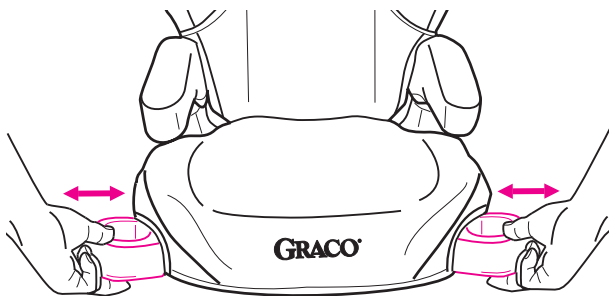

Rangement du feuillet d'instructions

Votre feuillet d'instructions peut être rangé sous le siège tel qu'illustré.

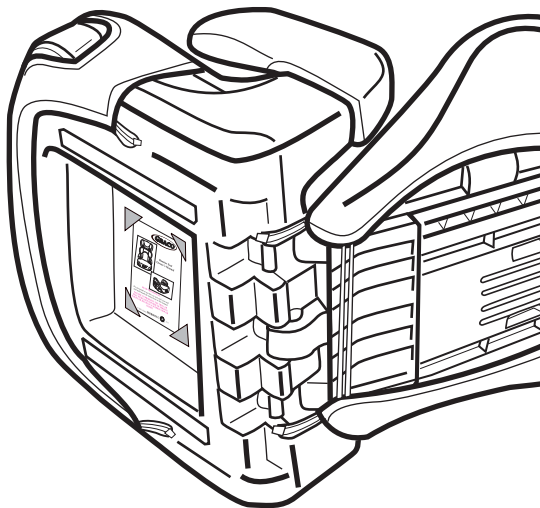

Soin et entretien

- **L'UTILISATION CONTINUE DU SIÈGE D'APPOINT PEUT ENDOMMAGER LE SIÈGE DU VÉHICULE.** Utilisez un tapis pour siège d'appoint, une serviette ou une couverture mince pour protéger le tissu.
- **PIÈCES EN MÉTAL ET DE PLASTIQUE:** nettoyez avec de l'eau fraîche et un savon doux. Ne pas utiliser de javellisant ou de détergents.

Pour enlever la housse du siège

1. Enlevez les boucles et les crochets élastiques du siège tel qu'illustré au **1**.

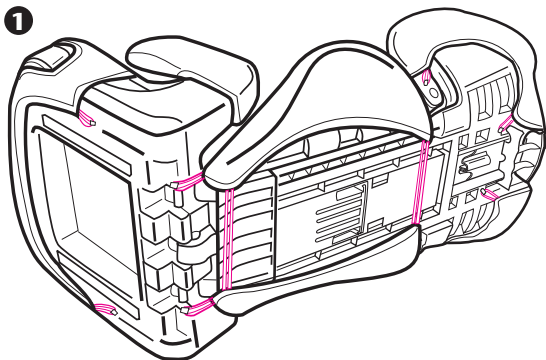

Sur certains modèles, il y a une agrafe de plastique **2** à l'avant du coussin du siège sur la base qui devra être enlevée avant le lavage.

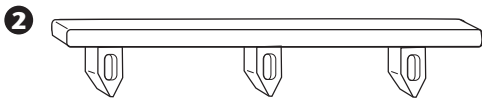

2. Consulter les directives de lavage sur l'étiquette d'entretien du coussin. **NE PAS UTILISER DE JAVELLISANT.**
3. Pour remettre la housse du siège, inversez l'ordre des instructions précédentes.

Notes

Notes

Pièces de rechange

Pour commander des pièces ou obtenir des renseignements au sujet la garantie au Canada, communiquez avec Elfe at :

www.elfe.net

ou

1-800-667-8184

(514-344-3533 in Montreal)



Free Manuals Download Website

<http://myh66.com>

<http://usermanuals.us>

<http://www.somanuals.com>

<http://www.4manuals.cc>

<http://www.manual-lib.com>

<http://www.404manual.com>

<http://www.luxmanual.com>

<http://aubethermostatmanual.com>

Golf course search by state

<http://golfingnear.com>

Email search by domain

<http://emailbydomain.com>

Auto manuals search

<http://auto.somanuals.com>

TV manuals search

<http://tv.somanuals.com>