

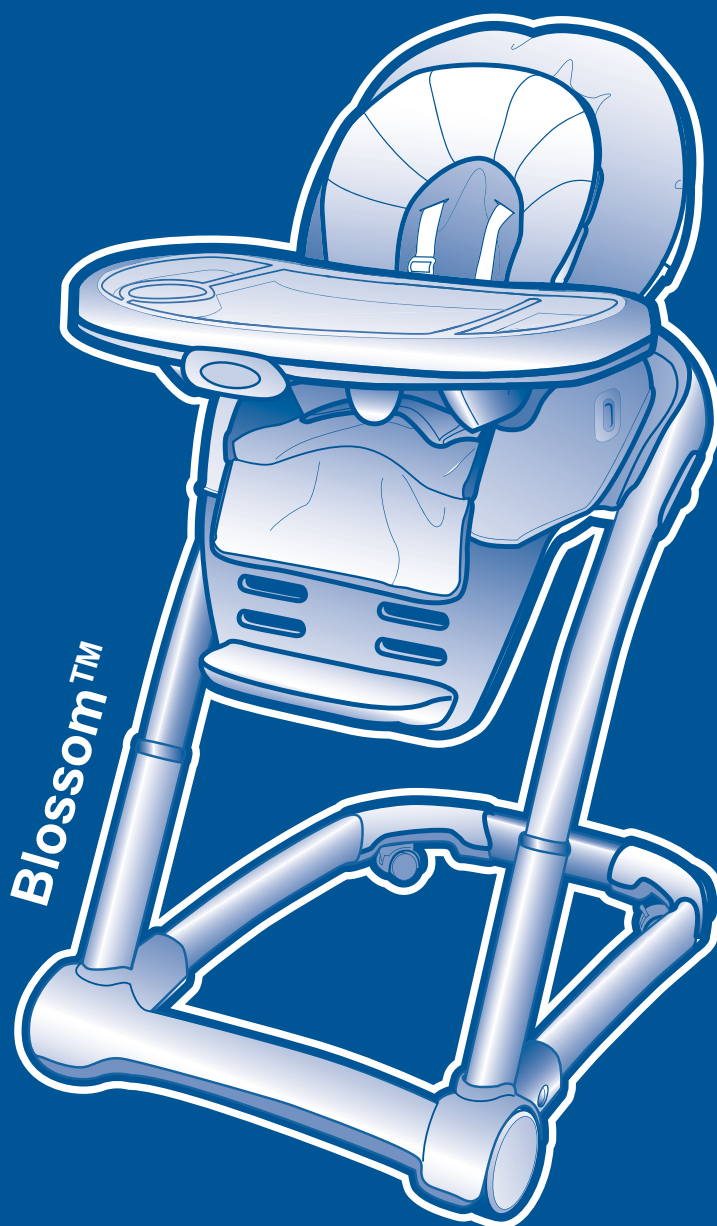

www.gracobaby.com



- Owners Manual • Mode d'emploi
- Manual del propietario

**This product can be used in the following modes:
Ce produit peut être utilisé selon les modes suivants :
Este producto puede usarse en los siguientes modos:**

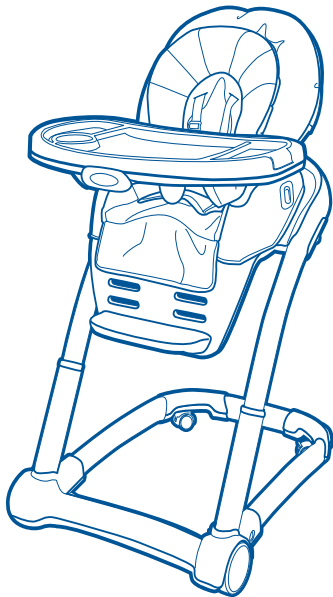

Highchair
Chaise haute
Silla alta

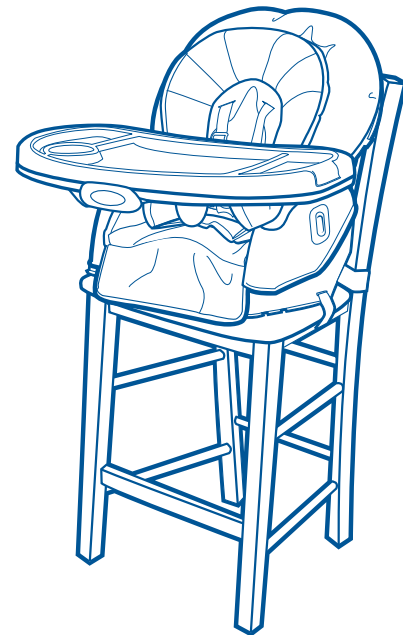

Infant Feeding Booster
(Infant seat attached to Toddler Booster)

Siège d'appoint pour les repas de bébé
(Le siège de bébé doit être fixé au siège
d'appoint pour bambin)

Asiento para dar de comer al bebé
(asiento para bebé instalado en la silla
para niños pequeños)

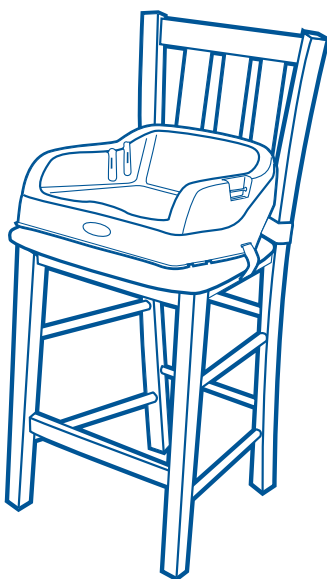

Toddler Booster
Siège d'appoint de tout-petit
Silla para niños pequeños



Youth Chair
Chaise d'enfant
Silla juvenil

WARNING

Failure to follow these warnings and the assembly instructions could result in serious injury or death.

- **PLEASE SAVE OWNER'S MANUAL FOR FUTURE USE.**
- **ADULT ASSEMBLY REQUIRED.**
- **NEVER LEAVE CHILD UNATTENDED.** Always keep your child in view.
- **NEVER** allow a child to push away from table.
- **PREVENT SERIOUS INJURY OR DEATH FROM SLIDING OUT, FALLS, OR TIPPING OVER.** Always use seat belt. Secure your child at all times with the restraint system provided, either in the reclining or upright position. The tray is not designed to hold your child in the product. It is recommended that the product be used in the upright position only by children capable of sitting upright unassisted.
- **THIS PRODUCT IS DESIGNED AS A** highchair for use with child up to 3 years of age or as a child's booster seat for use with a child up to 6 years of age and up to 60 lbs.
- **DO NOT FORCE TRAY** against child. Use only the three adjustment positions. Be sure both adjustment fingers are engaged in armrest slots.
- **STRANGULATION HAZARD** Do not place product in any location where there are cords, such as window blind cords, drapes, phone cords, etc.
- **FOLLOW ASSEMBLY INSTRUCTIONS CAREFULLY.** If you experience any difficulties, please contact the Customer Service Department.
- **PREVENT SERIOUS INJURY OR DEATH.** Do not use in motor vehicles.
- **DO NOT ADJUST** the height or recline of product with your child in it.
- **NEVER USE** the infant seat not attached to toddler booster or youth chair.
- **ALWAYS USE** booster straps to attach toddler booster to any chair. Always ensure straps are pulled tight.
- **IF TODDLER BOOSTER CANNOT** be securely and safely attached to the adult chair, do not use toddler booster with that chair.
- **UNTIL CHILD IS ABLE** to get in and out of the toddler booster or infant feeding booster without help (about 2 1/2 years old), the child should be secured in the booster seat at all times by the restraining system. The tray is not designed to hold the child in the chair.
- **THIS TODDLER BOOSTER** is designed to be used by a child up to 60lbs (27.3kg).
- **USE ONLY** Blossom highchair accessories with this product.
- **REMOVABLE SEAT BACK INSERT** must be used with child less than 36 months. Always use harness. **FOR USE ONLY** with the Blossom youth chair or toddler booster.
- **THIS YOUTH CHAIR** is designed to be used by a child up to 60lbs (27.3kg).
- **YOUTH CHAIR** without removable seat back insert is only for child 36 months and older.

⚠ MISE EN GARDE

Manquer de suivre ces avertissements et les instructions d'assemblage peut entraîner de sérieuses blessures ou un décès.

• VEUILLEZ CONSERVER LE MODE D'EMPLOI POUR UNE UTILISATION SUBSÉQUENTE

• ASSEMBLAGE PAR UN ADULTE REQUIS.

• NE LAISSEZ JAMAIS L'ENFANT SANS SUPERVISION.

Gardez toujours votre enfant à portée de la vue.

• NE JAMAIS laisser un enfant se pousser pour s'éloigner de la table.

• **AFIN D'ÉVITER QUE L'ENFANT NE SE BLESSE GRAVEMENT OU PERDE LA VIE EN TOMBANT, EN GLISSANT OU EN BASCULANT.** Utilisez toujours une ceinture de sécurité. Installez en tout temps votre enfant avec le système de retenue fourni, que ce soit en position inclinée ou assise. Le plateau n'est pas conçu pour retenir l'enfant dans ce produit. Il est recommandé d'utiliser le produit en position verticale seulement pour les enfants qui peuvent s'asseoir sans aide.

• **CE PRODUIT EST CONÇU COMME** chaise haute à utiliser pour les enfants jusqu'à 3 ans ou comme siège d'appoint d'enfant à utiliser jusqu'à 6 ans ou 27 kg (60 lb).

• **NE FORCEZ PAS LE PLATEAU** contre l'enfant. Utilisez seulement les trois positions d'ajustement. Assurez-vous que les deux doigts d'ajustement sont engagés dans les fentes d'accoudoirs.

• **DANGER D'ÉTRANGLEMENT** Ne pas placer ce produit près d'un endroit où se trouvent des cordons, comme les cordons de stores, rideaux, appareils téléphoniques, etc.

• **SUIVEZ ATTENTIVEMENT LES INSTRUCTIONS D'ASSEMBLAGE.** Si vous éprouvez des difficultés, veuillez contacter le Service à la Clientèle.

• **PRÉVENEZ LES GRAVES BLESSURES OU LA MORT** Ne l'utilisez pas dans un véhicules à moteur.

• **NE PAS AJUSTER** la hauteur de ce produit alors que l'enfant s'y trouve.

• **NE JAMAIS** utiliser le siège de bébé sans le fixer au siège d'appoint ou à la chaise d'enfant.

• **UTILISEZ TOUJOURS** les courroies du siège d'appoint pour attacher le siège du tout-petit à toute chaise. Toujours s'assurer que les courroies sont bien tirées.

• **SI LE SIÈGE D'APPOINT DE TOUT-PETIT** ne peut pas être installé en sécurité à la chaise d'adulte, n'utilisez pas le siège d'appoint de tout-petit avec cette chaise.

• **TANT QUE L'ENFANT N'EST PAS CAPABLE** d'entrer et de sortir sans assistance du siège rehausseur pour les repas de bébé ou du siège d'appoint pour enfant (à l'âge d'environ 2 1/2 ans), il doit y être attaché en tout temps à l'aide du système de retenue. Le plateau n'est pas conçu pour supporter l'enfant dans la chaise.

• **CE SIÈGE D'APPOINT DE TOUT-PETIT** est conçu pour une utilisation par un enfant jusqu'à 27,3 kg (60 lb).

• **UTILISER UNIQUEMENT** les accessoires de chaise haute Blossom avec ce produit.

• **LE COUSSIN D'ASSISE DU SIÈGE AMOVIBLE** doit être utilisé pour les enfants de moins de 36 mois. Utilisez toujours le harnais. **UTILISEZ SEULEMENT** avec le siège d'appoint de tout-petit ou la chaise d'enfant.

• **CETTE CHAISE D'ENFANT** est conçue pour une utilisation par un enfant jusqu'à 27,3 kg (60 lb).

• **LA CHAISE D'ENFANT** sans coussin d'assise du siège amovible est réservée aux enfants de 36 mois et plus.

⚠ ADVERTENCIA

Si no se cumplen estas advertencias y se siguen las instrucciones de armado, podría resultar en lesiones graves o la muerte.

• **POR FAVOR, GUARDE EL MANUAL DEL DUEÑO PARA USO FUTURO.**

• **REQUIERE QUE LO ARME UN ADULTO.**

• **NUNCA DEJE A UN NIÑO SIN ATENDER.** Mantenga siempre a su niño a la vista.

• **NUNCA** deje que un niño se aparte de la mesa.

• **PREVENGA LESIONES SERIAS O LA MUERTE CAUSADAS POR RESBALONES, CAÍDAS DEL NIÑO O DE LA SILLA.** Use siempre el cinturón de seguridad. Asegure a su niño en todo momento con el sistema de seguridad provisto, en la posición reclinada o vertical. La bandeja no ha sido diseñada para mantener a su niño en el producto. Se recomienda que niños capaces de sentarse sin ayuda usen la silla para niños pequeños.

• **ESTE PRODUCTO HA SIDO DISEÑADO COMO UNA** silla alta para que la usen niños de hasta 3 años de edad o como silla para niños pequeños de hasta 6 años de edad y que pesen hasta 60 libras.

• **NO FUERCE LA BANDEJA** contra su niño. Use solamente las tres posiciones de ajuste. Asegúrese de que ambos dedos de ajuste estén activos en las ranuras de los apoyabrazos.

• **PELIGRO DE ESTRANGULACIÓN** No ponga el producto en ningún lugar donde haya cordones, tales como cordones de persianas, cortinas, teléfonos, etc.

• **SIGA DETENIDAMENTE LAS INSTRUCCIONES DEL ARMADO.** Si experimenta alguna dificultad, por favor, comuníquese con el Departamento de Servicio al Cliente.

• **PREVENGA LESIONES GRAVES O LA MUERTE.** No lo use en vehículos automotor.

• **NO AJUSTE** la altura del producto cuando el niño está sentado.

• **NUNCA USE** el asiento para bebé sin sujetarlo a la silla para niños pequeños o silla juvenil.

• **USE SIEMPRE** las correas de la silla para sujetarla a cualquier silla. Asegúrese siempre de que las correas estén tirantes.

• **SI LA SILLA PARA NIÑOS PEQUEÑOS NO SE PUEDE** asegurar e instalar con seguridad a una silla para adultos, no use la silla para niños pequeños con dicha silla.

• El niño deberá estar asegurado a la silla para niños pequeños en todo momento con el sistema de seguridad **HASTA QUE PUEDA** subirse y bajarse de la silla para niños pequeños o silla para dar de comer al bebé sin ayuda (aproximadamente a los dos años y medio). La bandeja no ha sido diseñada para mantener a su niño en la silla.

• **ESTA SILLA PARA NIÑOS PEQUEÑOS** ha sido diseñada para que la use un niño que pese hasta 60 libras (27,3 kg).

• **USE SOLAMENTE** accesorios para silla alta Blossom con este producto.

• **EL ACCESORIO REMOVIBLE PARA EL RESPALDO** debe usarse con niños menores de 36 meses. Use siempre el arnés. **PARA USAR SOLAMENTE** con la silla juvenil o la silla para niños pequeños Blossom.

• **ESTA SILLA JUVENIL** ha sido diseñada para que lo use un niño que pese hasta 60 libras (27,3 kg).

• **LA SILLA JUVENIL** sin el accesorio removible para el respaldo es solamente para niños de 36 meses y mayores.

Parts list • Liste des pièces • Lista de piezas

This model may not include some features shown below. **Check** that you have all the parts for this model **BEFORE** assembling your product. If any parts are missing, call Customer Service.

Ce modèle pourrait ne pas inclure certaines caractéristiques illustrées ci-dessous. **Vérifiez** que vous avez toutes les pièces pour ce modèle **AVANT** d'assembler votre produit. S'il vous manque des pièces, communiquez avec notre service à la clientèle.

Este modelo podría no incluir algunas de las características que se indican a continuación. **Verifique** que tiene todas las piezas de este modelo **ANTES** de armar su producto. Si falta alguna pieza, llame a Servicio al Cliente.

Phillips screwdriver required.

Tournevis Phillips requis.

Requiere un destornillador Philips.

ALL MODELS • TOUS LES MODÈLES • TODOS LOS MODELOS

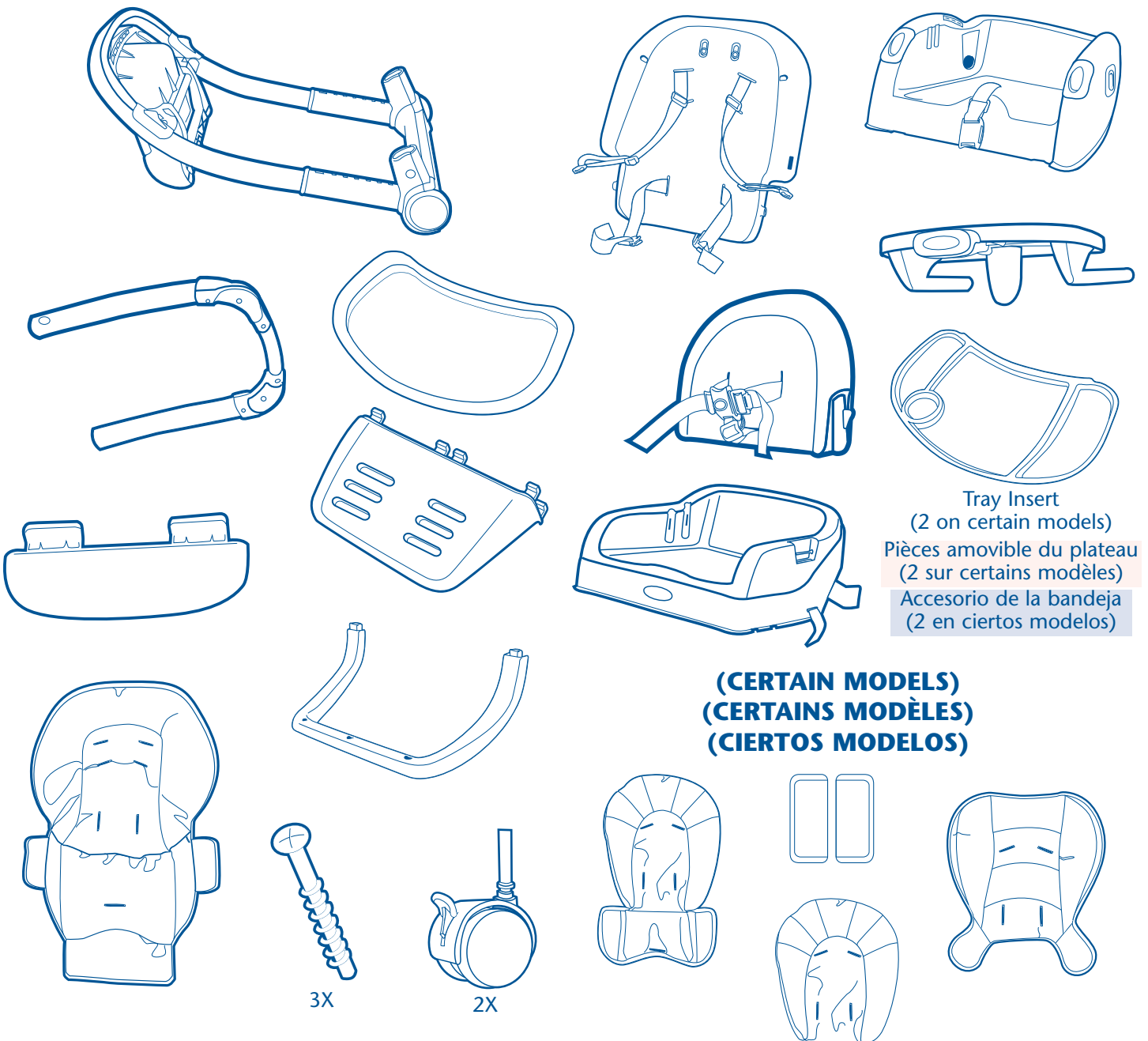

Assembling Youth Chair • Assemblage de la chaise d'enfant • Cómo armar la silla juvenil

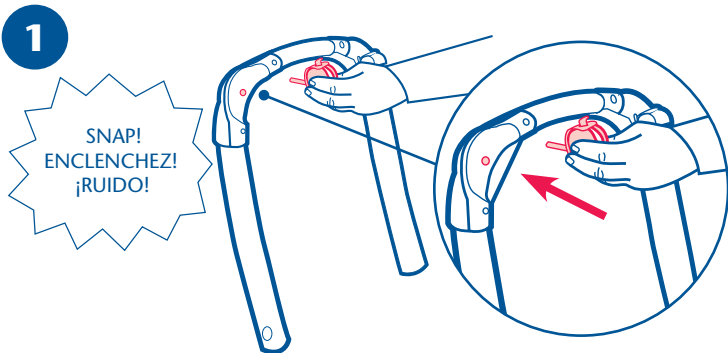
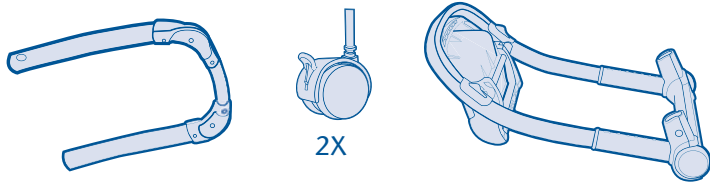

Insert wheels into rear leg of highchair in the holes provided.

Installez les roues dans le pied arrière de la chaise haute, dans les trous fournis.

Ponga las ruedas en pata trasera de la silla alta en los agujeros provistos.

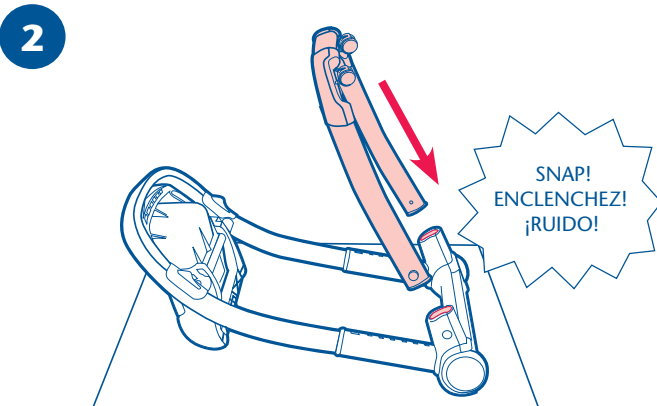

Lay youth chair flat on the floor. Insert rear leg as shown.

Mettez la chaise à plat sur le sol. Insérez le pied arrière tel qu'illustré.

Ponga la silla juvenil plana en el piso. Ponga la pata trasera como se indica.

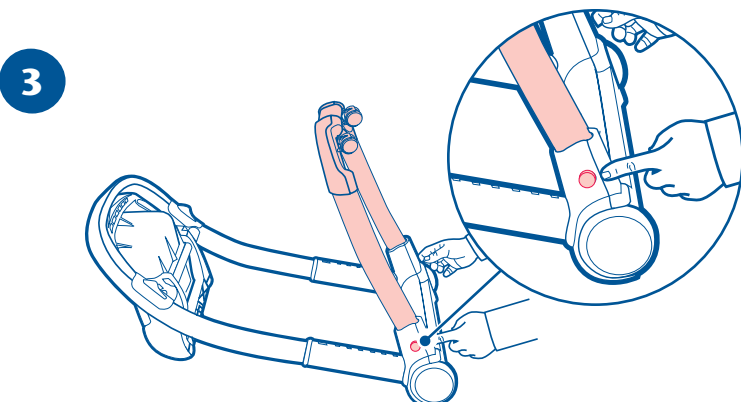

The buttons on side will snap into place when secured. If you need to remove leg for storage, press button in and pull up.

Les boutons sur le côté s'enclenchent en place lorsqu'ils sont bien installés. S'il est nécessaire de retirer les roues pour ranger, appuyer sur le bouton en tirant.

Los botones del costado se trabarán en su lugar cuando estén asegurados. Si necesita sacar la pata trasera para guardarla, oprima el botón hacia adentro y tire hacia arriba.

Footrest • Repose-pied • Apoyapiés

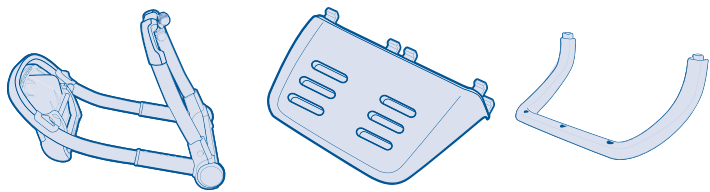

3X

1

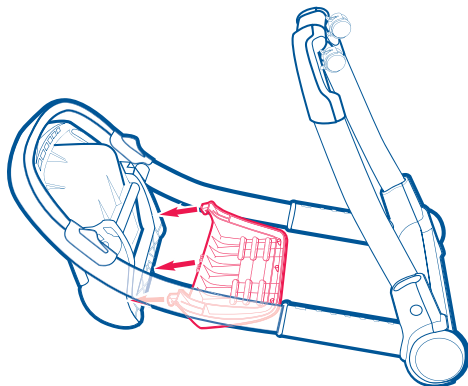

Insert foot rest into bottom of seat as shown.

Insérez le repose-pied dans le bas du siège tel qu'illustré.

Inserte el apoyapiés en el fondo del asiento como se indica.

2

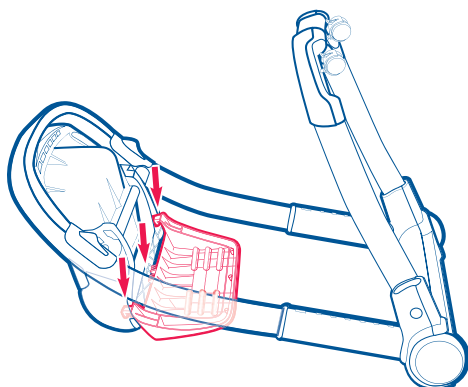

Push footrest toward front of seat.

Poussez le repose-pied vers l'avant du siège.

Empuje el apoyapiés hacia el frente del asiento.

3

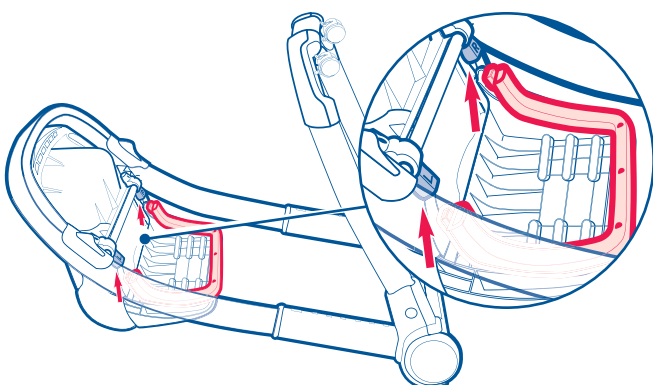

Attach footrest cover by inserting into bottom of seat as shown.

Installez la housse du repose-pied en l'insérant au bas du siège, tel qu'illustré.

Inserte la tapa del apoyapiés colocándola en el fondo del asiento como se indica.

4

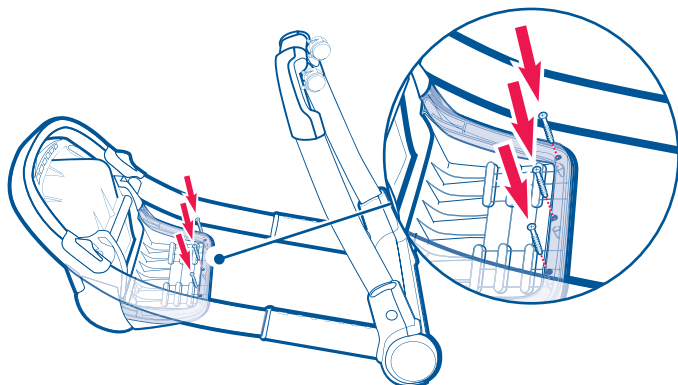

Attach footrest cover by screwing 3 Phillips head screws into footrest as shown.

Installez la housse en vissant 3 vis cruciformes dans le repose-pied, tel qu'illustré.

Inserte la tapa del apoyapiés usando 3 tornillos Phillips en el apoyapiés como se indica.

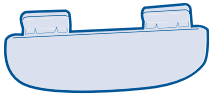

5

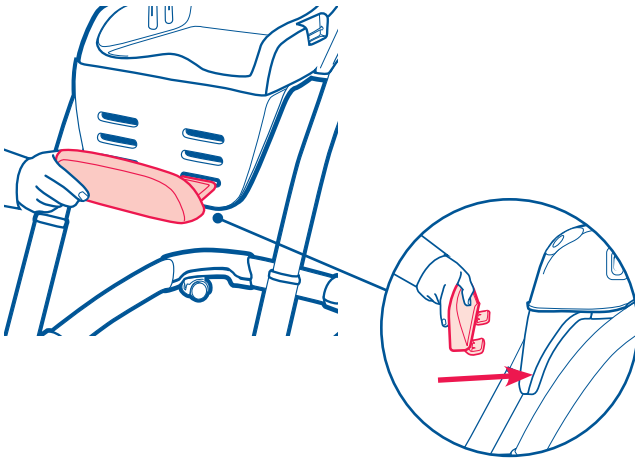

Hold footrest perpendicular to the front of the highchair.

Tenez le repose-pied en position perpendiculaire par rapport à l'avant de la chaise haute.

Atornille el apoyapiés perpendicular al frente de la silla alta.

6

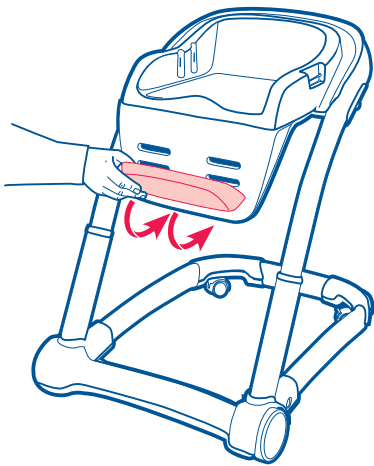

Insert into one of the 3 height options and rotate foot rest down to secure.

Insérez dans l'une des 3 options de hauteur et tournez le repose-pied vers le bas pour l'installer.

Póngalo en una de las tres opciones de altura y gire el apoyapiés hacia abajo para asegurarlo.

7



Infant Seat Assembly • Assemblage de siège de bébé • Armado del asiento para bebé

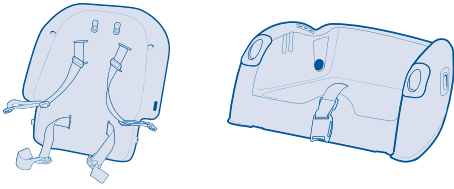

1

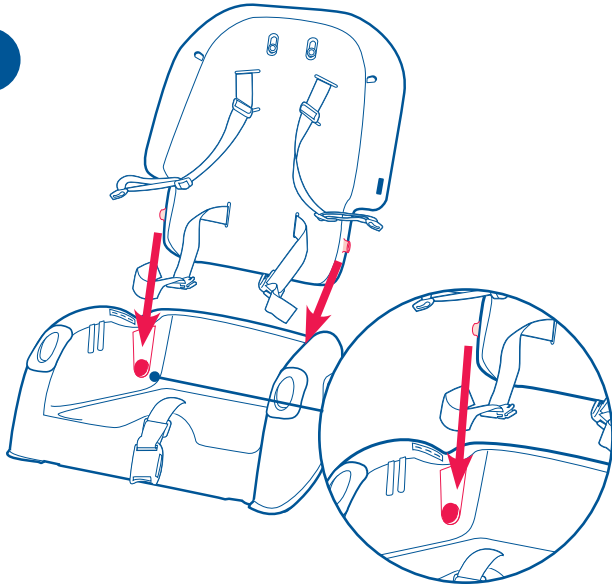

Insert seat back into base of infant seat.

NOTE: Make sure straps **DO NOT** get caught between seat bottom and back.

Insérez le dossier dans la base du siège.

NOTE: Assurez-vous que les courroies du harnais **NE SONT PAS** coincées entre le bas du siège et le dossier.

Ponga el respaldo del asiento en la base del asiento para bebé.

NOTA: Asegúrese de que las correas del arnés **NO** se traben entre el fondo y el respaldo del asiento.

2

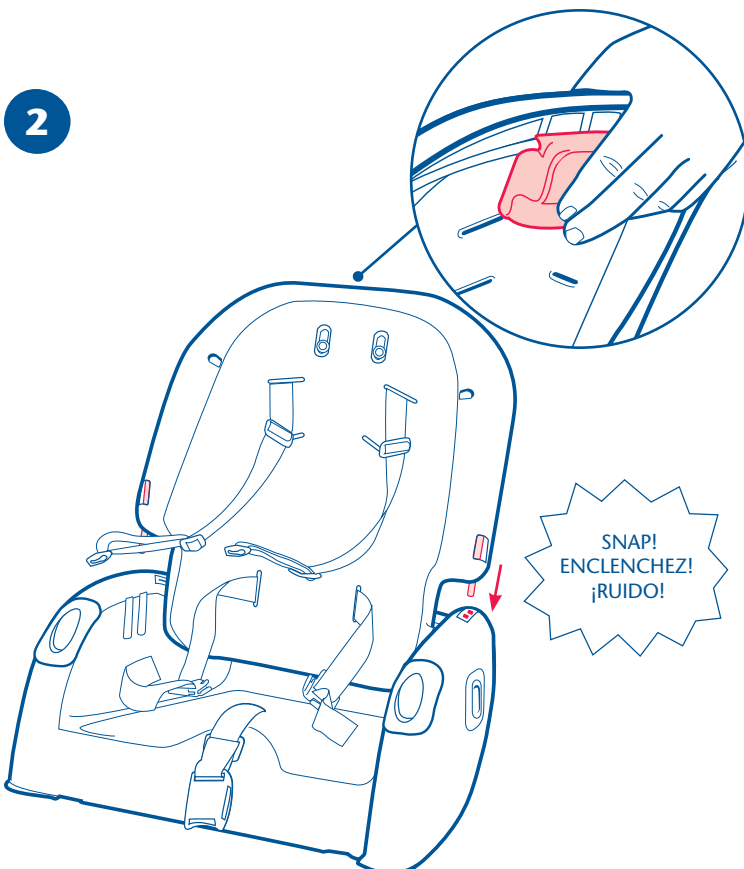

Squeeze handle to allow rods to drop into holes.

Comprimer les poignées pour permettre aux tiges de descendre dans les trous.

Apriete la manija para permitir que las varas entren en los agujeros.

Seat Pad • Coussin du siège • Almohadilla del asiento

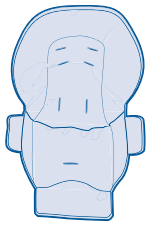

1

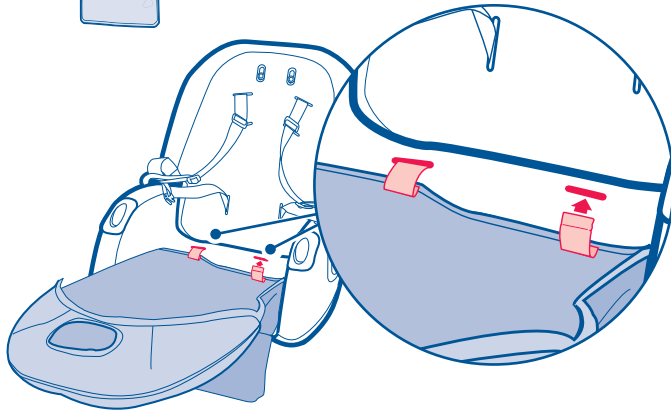

Insert the webbing on the back of the seat pad into the slots in the seating area.

Insérez le sanglage à l'arrière du coussin du siège dans les fentes de la surface du siège.

Ponga las tiras de la parte trasera de la almohadilla del asiento en las ranuras en el lugar para sentarse.

2

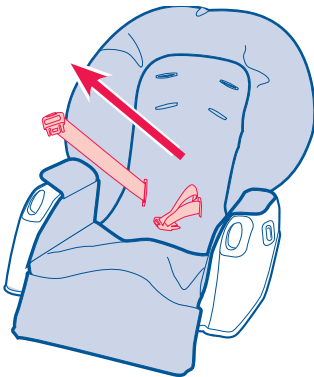

Attach seat pad to infant seat as shown. Pull waist straps through openings in seat pad.

Installez le coussin du siège au siège de bébé, tel qu'illustré. Tirez les courroies pour la taille à travers les ouvertures du coussin du siège.

Sujete la almohadilla del asiento al asiento para bebé como se indica. Pase las correas de la cintura a través de las aberturas en la almohadilla del asiento.

3

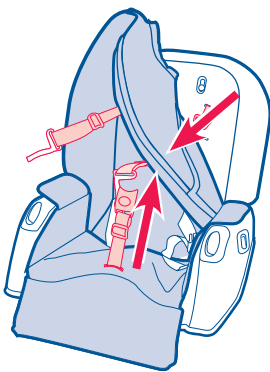

Pull shoulder straps and crotch strap through openings in seat pad.

Tirez les courroies d'épaules et celle de fourche à travers les ouvertures du coussin du siège.

Pase la correa de la entrepierna y de los hombros a través de la abertura en la almohadilla del asiento.

4

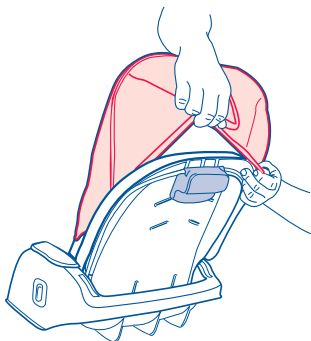

Wrap seat pad over the top of the infant seat.

Enroulez le coussin du siège sur le dessus du siège de bébé.

Pase la almohadilla del asiento por arriba del asiento para bebé.

5

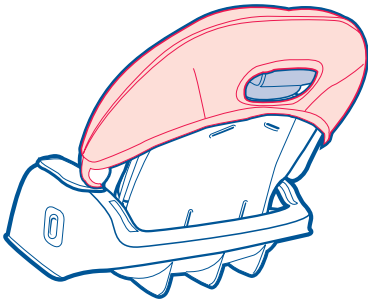

Make sure recline handle is sticking out the hole in the seat pad.

Assurez-vous que la poignée inclinable ressort du trou dans le coussin du siège.

Asegúrese de que la manija de inclinación sale por el agujero de la almohadilla del asiento.

6

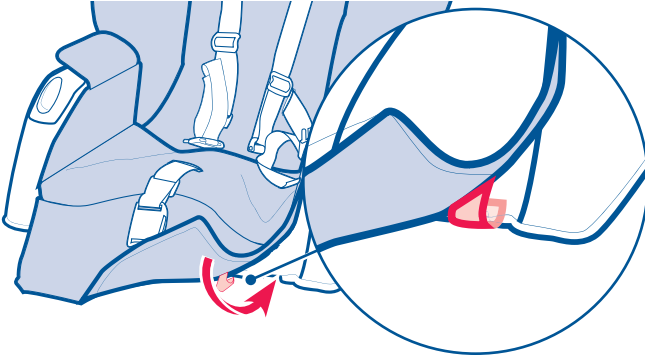

Secure seat pad with hooks at the front of infant seat as shown.

Installez le coussin du siège avec les crochets à l'avant du siège de bébé, tel qu'illustré.

Asegure la almohadilla del asiento con los ganchos al frente del asiento para bebé como se indica.

7

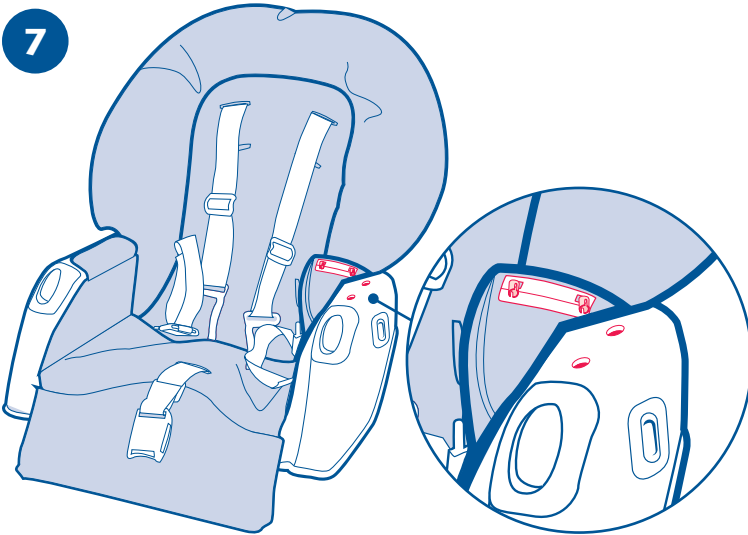

Snap seat pad flaps into armrest on both sides of infant seat.

Enclenchez les rabats du coussin du siège dans l'accoudoir des deux côtés du siège de bébé.

Trabe las aletas de la almohadilla del asiento en el apoyabrazo en ambos costados del asiento para bebé.

Body Support (certain models) • Support corporel (certains modèles) • Soporte del cuerpo (ciertos modelos)

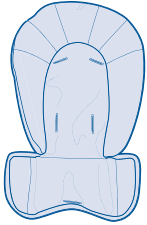

1

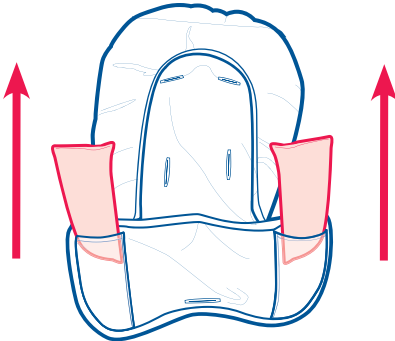

2

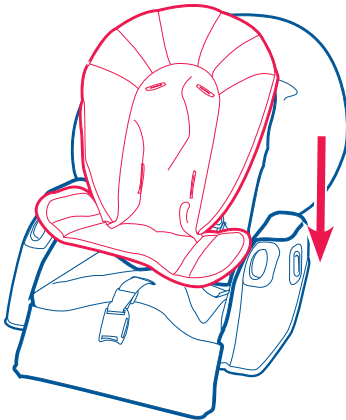

3

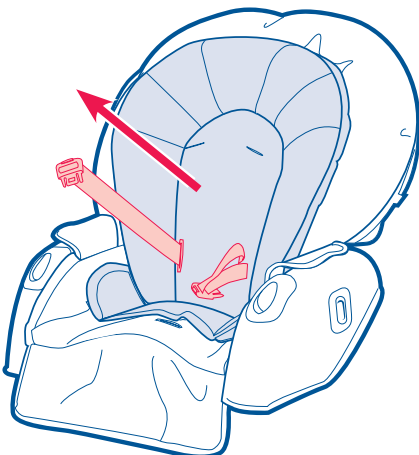

Never use this body support on any other product.

Ne jamais utiliser cet support corporel avec un autre produit.

No use nunca este soporte del cuerpo en ningún otro producto.

If body support pillows are not needed, you can remove them by accessing the underside as shown.

Si les oreillers de support corporel sont inutiles, vous pouvez les retirer en passant par le dessous, tel qu'illustré.

Si no se necesitan cojines para apoyar el cuerpo, puede sacarlos accediendo a ellos desde abajo como se indica.

Place body support on top of the seat pad.

Placez le support corporel sur le dessus du coussin du siège.

Ponga el soporte del cuerpo arriba de la almohadilla del asiento.

Pull waist straps through openings in body support.

Tirez les courroies pour la taille à travers les ouvertures du support corporel.

Pase las correas de la cintura a través de las aberturas en el soporte del cuerpo.

4

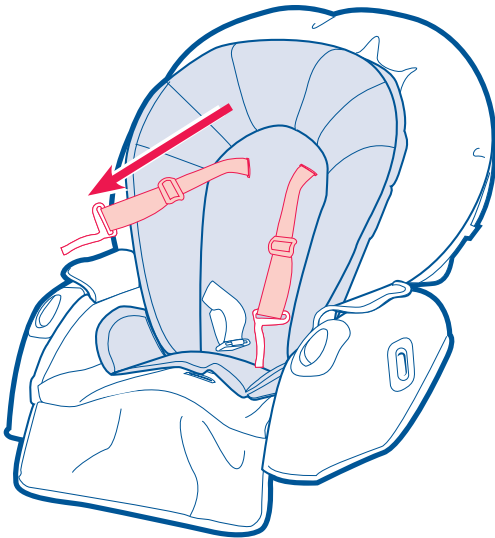

Pull shoulder straps through openings in body support.

Tirez les courroies d'épaule à travers les ouvertures du support corporel.

Pase las correas del hombro a través de las aberturas en el soporte del cuerpo.

5

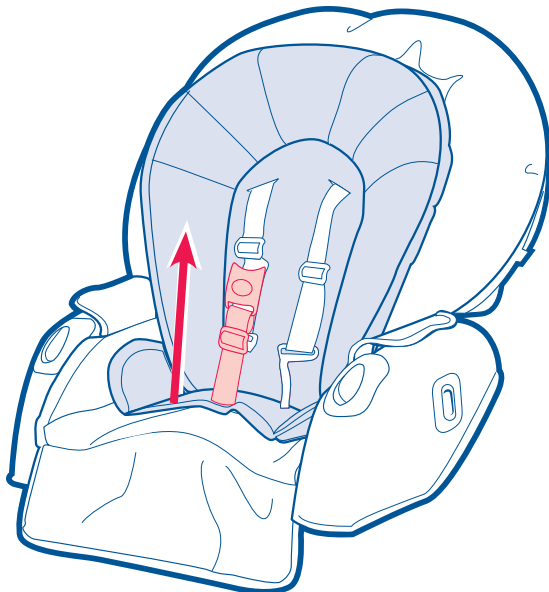

Pull crotch strap through opening in body support.

Tirez la ceinture de fourche à travers l'ouverture du support corporel.

Pase las correas de la entrepierna a través de las aberturas en el soporte del cuerpo.

Body Support (certain models) • Support corporel (certains modèles) • Soporte del cuerpo (ciertos modelos)

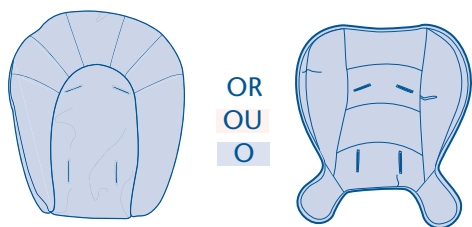

Never use this body support on any other product.

Ne jamais utiliser cet support corporel avec un autre produit.

No use nunca este soporte del cuerpo en ningún otro producto.

Place body support on top of the seat pad.

Placez le support corporel sur le dessus du coussin du siège.

Ponga el soporte del cuerpo arriba de la almohadilla del asiento.

Pull waist straps through openings in body support.

Tirez les courroies pour la taille à travers les ouvertures du support corporel.

Pase las correas de la cintura a través de las aberturas en el soporte del cuerpo.

1

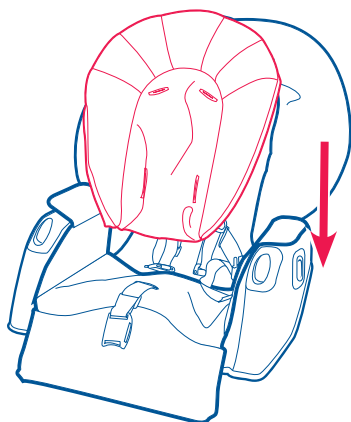

2

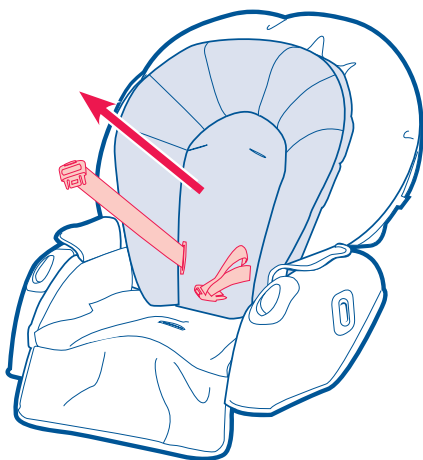

3

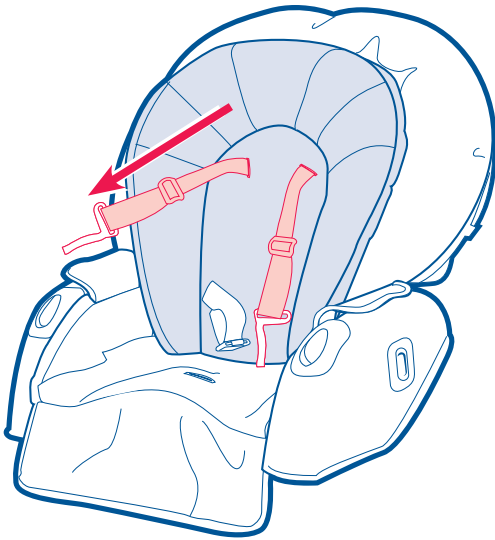

Pull shoulder straps through openings in body support.

Tirez les courroies d'épaule à travers les ouvertures du support corporel.

Pase las correas del hombro a través de las aberturas en el soporte del cuerpo.

Harness covers (On certain models) • Couvre-bretelles (sur certain modèles) • Fundas del arnés (en ciertos modelos)

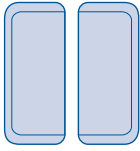

1

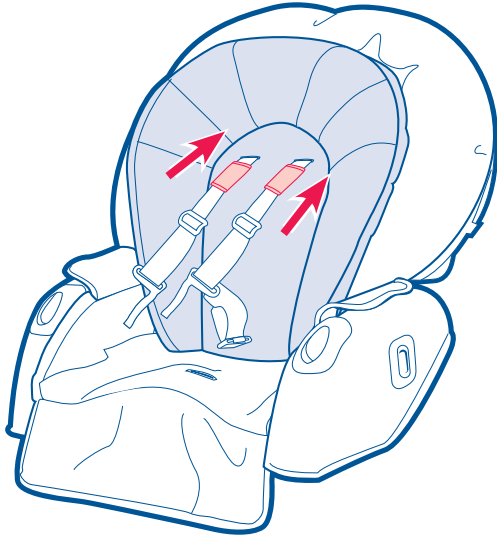

Never use harness covers on any other product.

Ne jamais utiliser les housses de harnais avec un autre produit.

No use nunca este las fundas del arnés en ningún otro producto.

Slide harness covers onto shoulder straps.

Glisser les housses de harnais sur les courroies.

Deslice las fundas del arnés sobre las correas de los hombros.

Attaching Infant Seat to Youth Chair • Installer le siège de bébé à la chaise d'enfant • Cómo sujetar el asiento para bebés a la silla juvenil

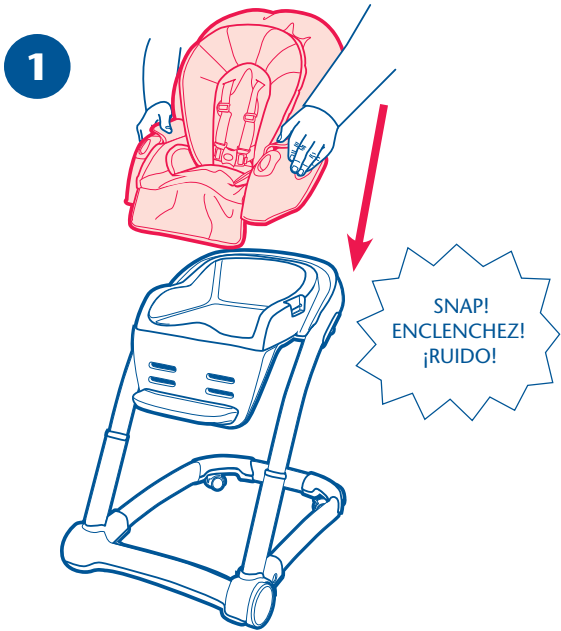

Place infant seat on youth chair.

Placez le siège de bébé sur la chaise d'enfant.

Ponga el asiento para bebé sobre la silla juvenil.

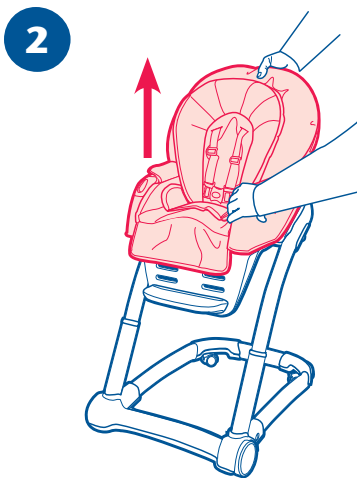

Check infant seat is latched into place by pulling up on it.

Vérifiez si le siège de bébé est attaché en tirant vers le haut.

Verifique que el asiento para bebé esté seguramente instalado tratando de tirarlo para arriba.

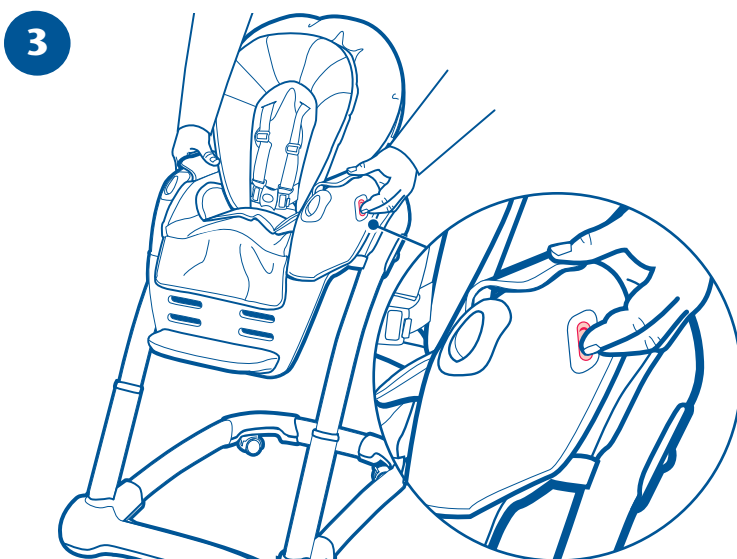

WARNING: DO NOT remove seat with the child in it.

MISE EN GARDE : NE PAS retirer le siège lorsque l'enfant s'y trouve.

ADVERTENCIA: NO saque la silla mientras el niño esté sentado.

To remove infant seat, push in buttons on side of seat and pull up.

Pour retirer le siège de bébé, enfoncez les boutons sur le côté du siège et tirez vers le haut.

Para sacar el asiento para bebé, empuje los botones en el costado del asiento y tire hacia arriba.

Trays • Plateaux • Bandejas

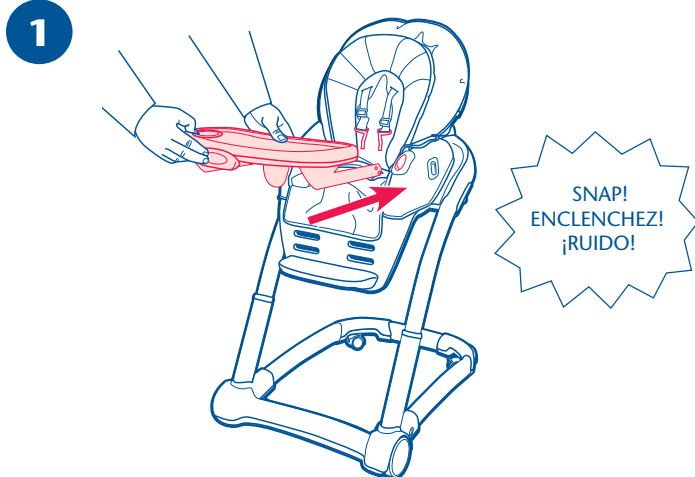
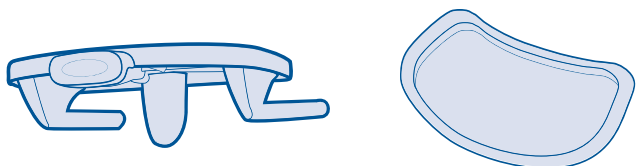

Push tray into openings on the front of the infant seat.

Poussez le plateau dans les ouvertures à l'avant du siège de bébé.

Empuje la bandeja hacia las aberturas de adelante del asiento para bebé.

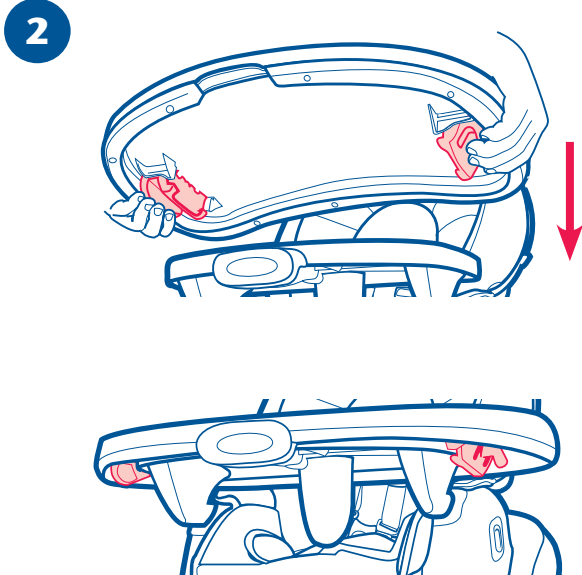

To attach large tray, squeeze handles and place over smaller tray.

Pour installer le large plateau, pressez les poignées et placez sur le plus petit plateau.

Para instalar una bandeja grande, apriete las manijas y póngala sobre una bandeja más pequeña.

Tray Insert • Pièces amovible du plateau • Accesorio de la bandeja

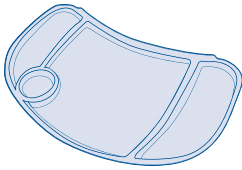

Dishwasher safe.

Résistant au lave-vaisselle.

Se puede lavar en el lavaplatos.

1

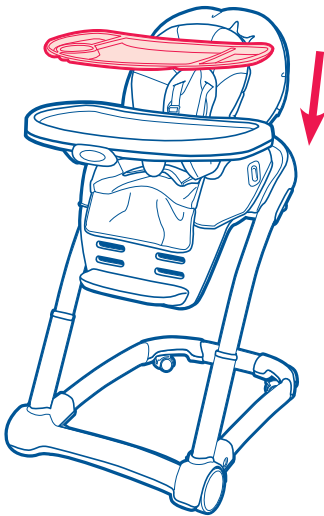

Attach tray insert by pushing it down on the tray.

Installez la pièces amovible du plateau en l'enfonçant sur le plateau.

Instale la accesorio del la bandeja empujándola hacia abajo sobre la bandeja.

2

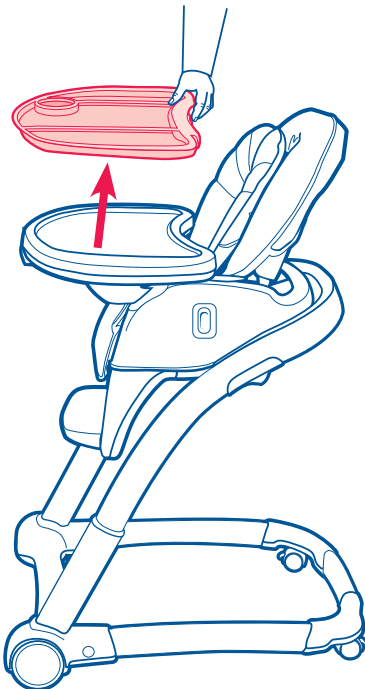

To remove pull up on the back of the tray.

Pour retirer, relevez l'arrière du pièces amovible du plateau.

Para sacarla, tire hacia arriba desde atrás de la accesorio de la bandeja.

Remove Tray • Pour retirer le plateau • Para sacar la bandeja

1

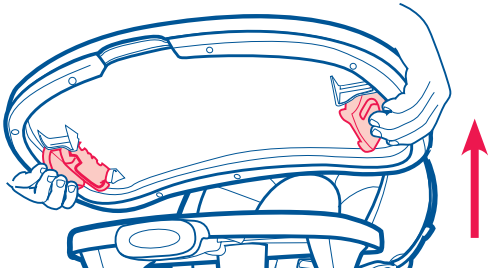

To remove large tray, squeeze both side handles on bottom of tray and lift up.

Pour retirer le large plateau, enfoncez les poignées des deux côtés au bas du plateau et relevez.

Para sacar la bandeja grande, apriete ambas manijas laterales de abajo de la bandeja y levántela.

2

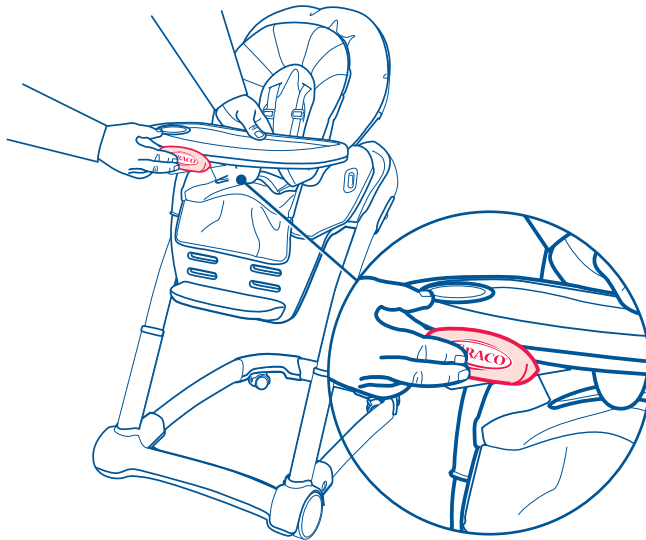

To release push button on front of tray.

Pour dégager, enfoncez le bouton à l'avant du plateau.

Para liberarla, empuje el botón de adelante de la bandeja.

3

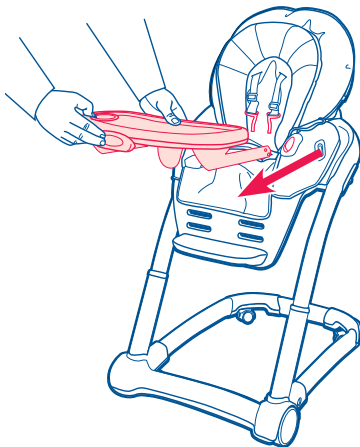

Pull tray away from highchair.

Tirez le plateau en l'éloignant de la chaise haute.

Tire la bandeja lejos de la silla alta.

Harness System • Système de harnais • Sistema del arnés

⚠ WARNING
Falling Hazard:
Always use the seat belt.

⚠ MISE EN GARDE Danger de chute: Toujours se servir de la ceinture de sécurité.

⚠ ADVERTENCIA
Peligro de caída: Use siempre el cinturón de seguridad.

5 Point Harness • Harnais à 5 points • Arnés de 5 puntos

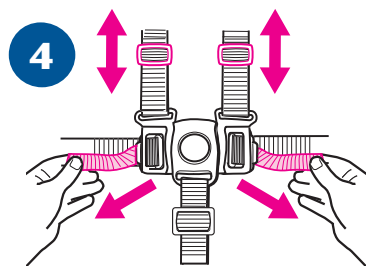
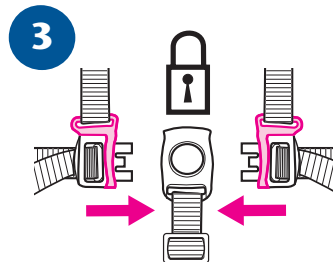
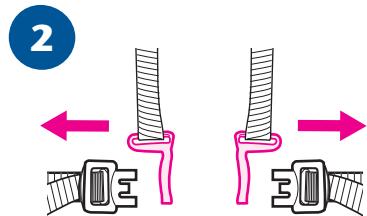
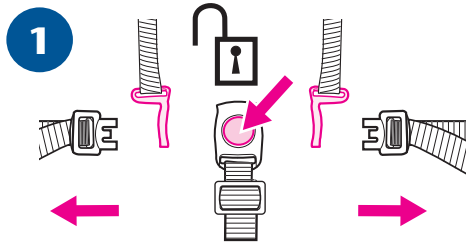

Use slide adjuster at shoulder and waist for tighter adjustment.
Utilisez le régulateur coulissant à l'épaule et à la taille pour un ajustement plus précis.

Use el ajuste deslizable en el hombro y la cintura para hacer ajustes más apretado.

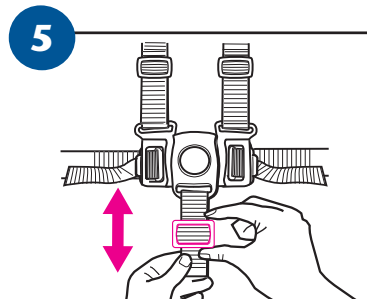

3 Point Buckle • Boucle à 3 point • Hebilla de 3 puntos

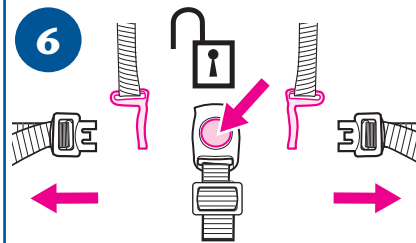

To convert to 3-pt harness.

Pour convertir en harnais 3-points.

Para convertirlo en un arnés de 3 puntos.

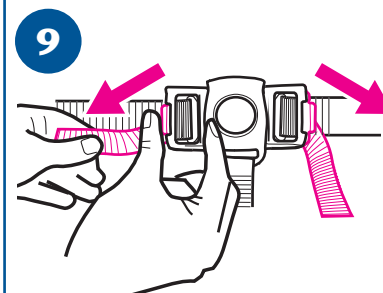
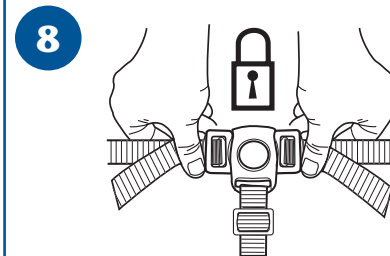
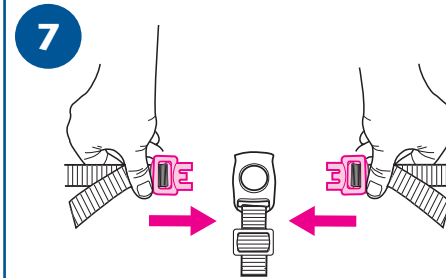

Use slide adjuster at waist for further adjustment.

Utilisez le régulateur coulissant à la taille pour un ajustement plus précis.

Use el ajuste deslizable en la cintura para hacer ajustes adicionales.

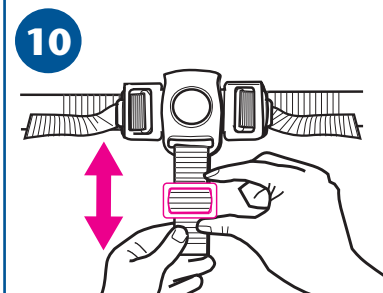

11

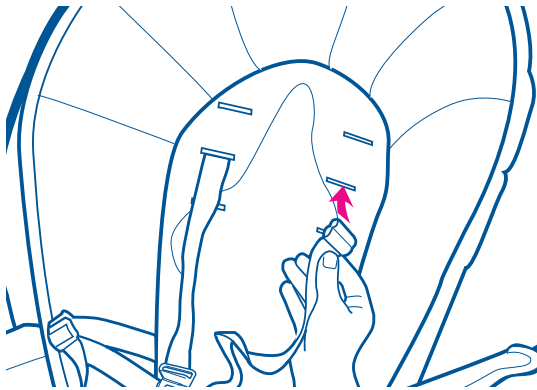

When changing harness strap slots, **MAKE SURE** harness straps are going through same slots in seat pad and seat back.

The harness straps must go into slot that is even with or slightly above the shoulders. Avoid twisting straps.

Lorsque vous changez les fentes du passage de la courroie, **ASSUREZ-VOUS** que la courroie du harnais passe à travers la même fente dans le coussin et le dossier du siège.

Les courroies de harnais doivent aller dans la fente à niveau avec les épaules ou un peu au-dessus des épaules. Évitez de tordre les ceintures.

Cuando cambia las ranuras de la correa del arnés, **ASEGÚRESE** de que las correas del arnés pasan por las mismas ranuras en la almohadilla y el respaldo del asiento.

Las correas del arnés deben pasar por la ranura a la altura o apenas por encima de los hombros. Evite doblar las correas.

Adjusting Height • Ajuster la hauteur • Ajuste de la altura

1

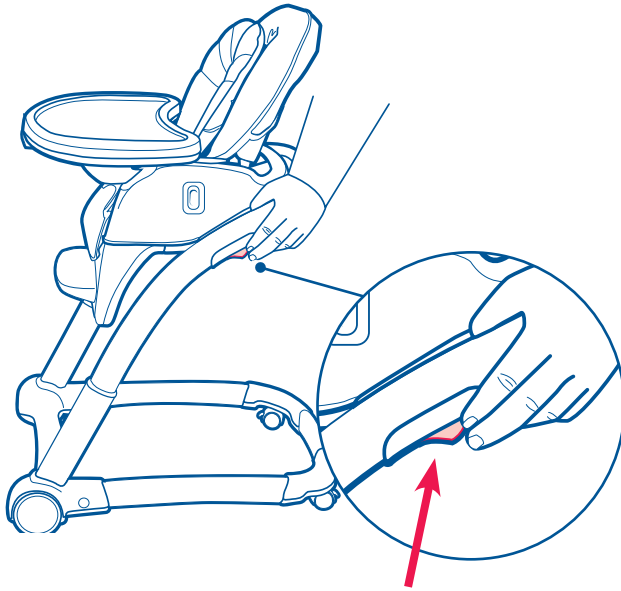

! **WARNING: DO NOT** adjust the height of the product with the child in it.

! **MISE EN GARDE : N'ajustez PAS** la hauteur du produit avec l'enfant dans le siège.

! **ADVERTENCIA: NO** ajuste la altura del producto cuando el niño está sentado.

To adjust height, squeeze buttons on the back of both legs and lower or raise seat.

Pour ajuster la hauteur, pressez les boutons à l'arrière des deux pattes et abaissez ou relevez le siège.

Para ajustar la altura, apriete los botones en la parte de atrás de ambas patas y baje o suba el asiento.

2

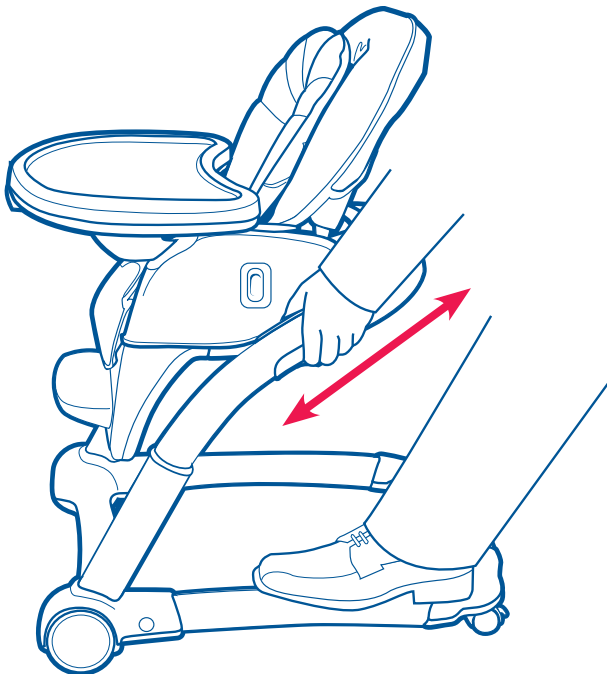

There are 6 height positions.

Il y a 6 positions de hauteur.

Hay 6 posiciones para la altura.

1

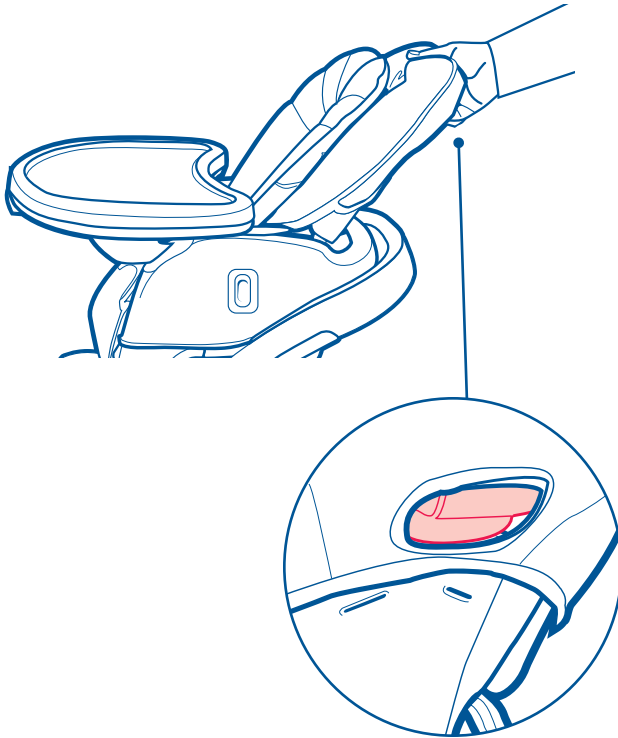

! WARNING: DO NOT adjust the seat recline with the child in it.

! MISE EN GARDE : N'ajustez PAS l'inclinaison du siège avec l'enfant dans le siège.

! ADVERTENCIA: NO NO ajuste la reclinación del asiento cuando el niño está sentado.

Squeeze handle on back of seat and push down or pull up to adjust.

Pressez la poignée à l'arrière du siège et enfoncez ou relevez pour ajuster.

Apriete la manija de atrás del asiento y empuje hacia abajo o tire hacia arriba para ajustarla.

2

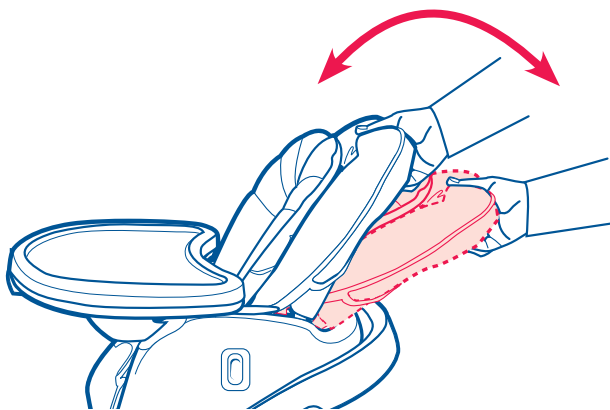

There are 3 recline positions.

Il y a 3 positions d'inclinaison.

Se reclina en 3 posiciones.

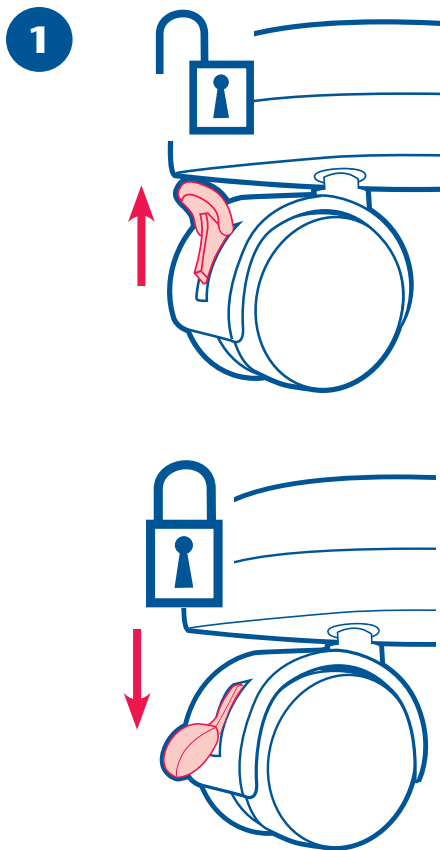

Always apply both brakes. Check that brakes are on by trying to push highchair.

Appliquez toujours les deux freins. Vérifiez que les freins sont en place en essayant de pousser la chaise haute.

Use siempre ambos frenos. Verifique que los frenos estén activados tratando de empujar la silla alta.

Assembling Toddler Booster • Assembler le siège d'appoint de tout-petit • Cómo armar la silla para niños pequeños

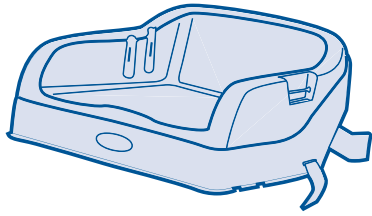

1

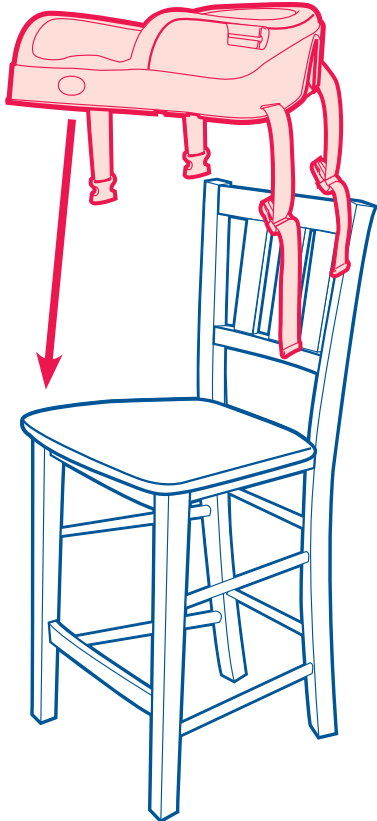

Place booster on a chair with no armrests and that has a back, ensuring that the straps are hanging freely.

Make sure that there are no extra seatpads or cushions on the chair that you are using with the toddler booster.

Placez le siège d'appoint sur une chaise sans accoudoirs et avec un dossier en vous assurant que les courroies pendent librement.

S'assurer qu'il ne se trouve aucun coussin ni aucune housse sur la chaise utilisée avec le siège rehausseur pour enfant.

Ponga el asiento sobre una silla sin apoyabrazos que tenga respaldo, asegurándose de que las correas cuelgan libremente.

Asegúrese de que no haya almohadones o almohadillas del asiento sobre la silla que usa con la silla para niños pequeños.

2

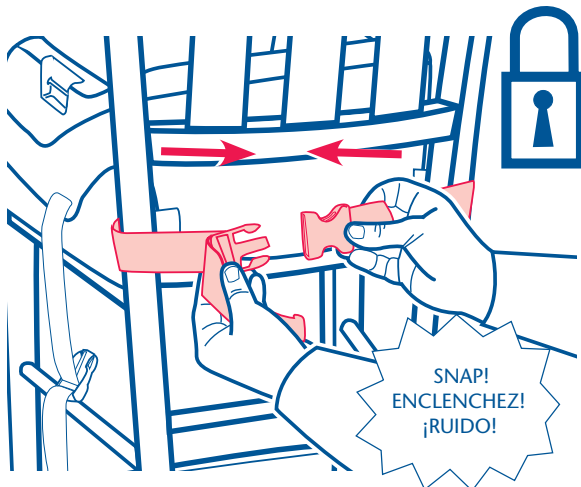

Wrap top straps around back of seat and secure clip. Tighten by pulling on the adjustment strap.

Enroulez les courroies supérieures autour du dossier du siège et fixez la pince. Resserrez en tirant sur la courroie de réglage.

Envuelva las correas de arriba alrededor del respaldo del asiento y asegúrelas con la traba. Ajústelas tirando de la correa de ajuste.

3

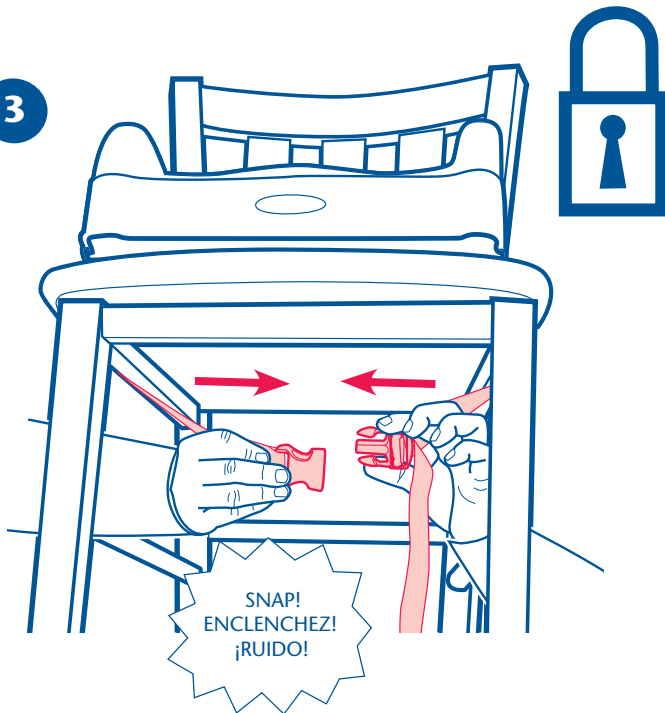

Wrap bottom straps around base of seat and secure clip under the seat. Tighten by pulling on the loose straps.

CHECK to make sure toddler booster is securely attached by moving from side to side.

Enroulez les courroies inférieures autour de la base du siège et fixez la pince sous le siège. Resserrez en tirant sur les courroies desserrées.

S'ASSURER que le siège rehausseur est solidement fixé en le tirant d'un côté et de l'autre.

Envuelva las correas de abajo alrededor de la base del asiento y asegúrelas con la traba debajo del asiento. Ajustelas tirando de las correas flojas.

VERIFIQUE para asegurarse de que la silla para niños pequeños esté debidamente sujeta moviéndola de lado a lado.

4

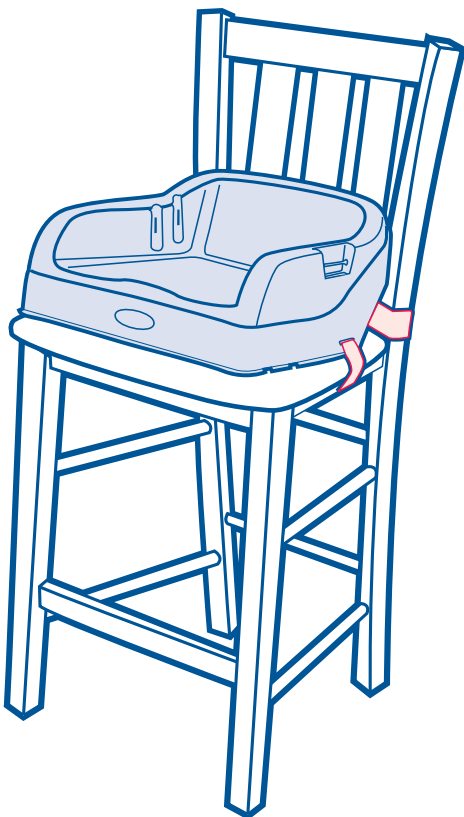

NOTE: If child is under 3, removable seat back insert with harness must be used. Follow section p. 29.

REMARQUE : Si l'enfant est âgé de moins de 3 ans, le dossier inséré amovible doit être utilisé. Suivez la section p. 29.

NOTA: Si el niño tiene menos de 3 años, debe usarse el accesorio removible para el respaldo de la silla con el arnés.

Use las instrucciones de la sección página 29.

Removable Seat Back Insert with Harness

• Coussin d'assise du siège amovible avec harnais

• Accesorio removible para el respaldo de la silla con arnés

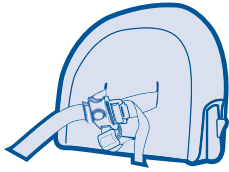

1

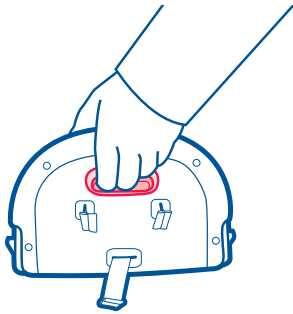

2

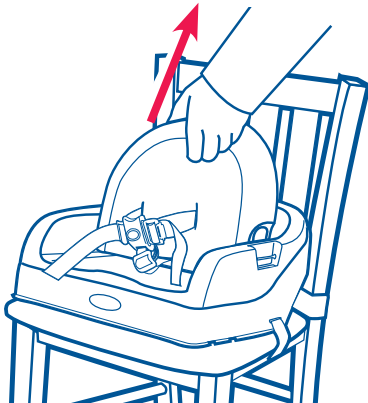

3

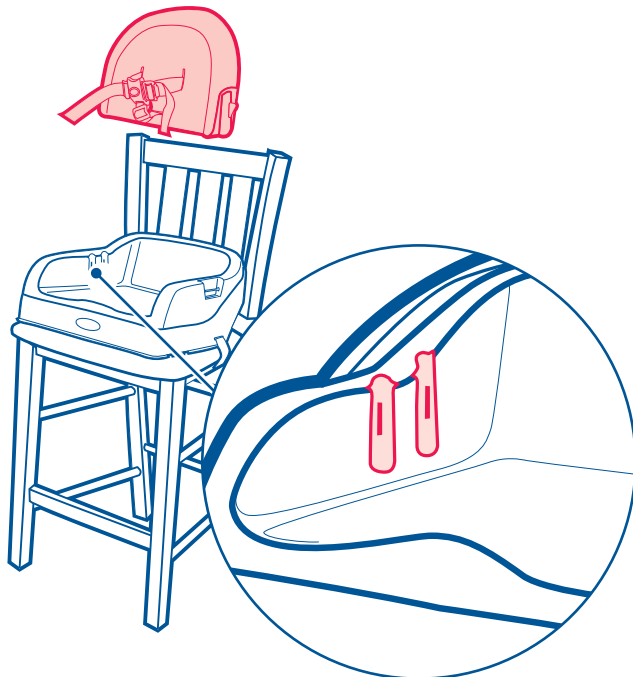

Squeeze handle on removable seat back and insert into desired notches on inside of toddler booster.

Pressez la poignée à l'arrière du siège amovible et insérez dans les encoches voulues à l'intérieur du siège d'appoint de tout-petit.

Apriete la manija del respaldo removible de la silla y colóquela en las ranuras deseadas en el interior de la silla para niños pequeños.

CHECK seat back is latched into place by pulling up on it.

VÉRIFIER que le dossier est bien enclenché en place en tirant dessus.

VERIFIQUE que el respaldo del asiento esté seguramente trabado en su lugar tratando de tirarlo para arriba.

There are 2 positions for the removable seat back.

Il y a 2 positions pour le dossier amovible.

Hay dos posiciones para el respaldo removible de la silla.

4

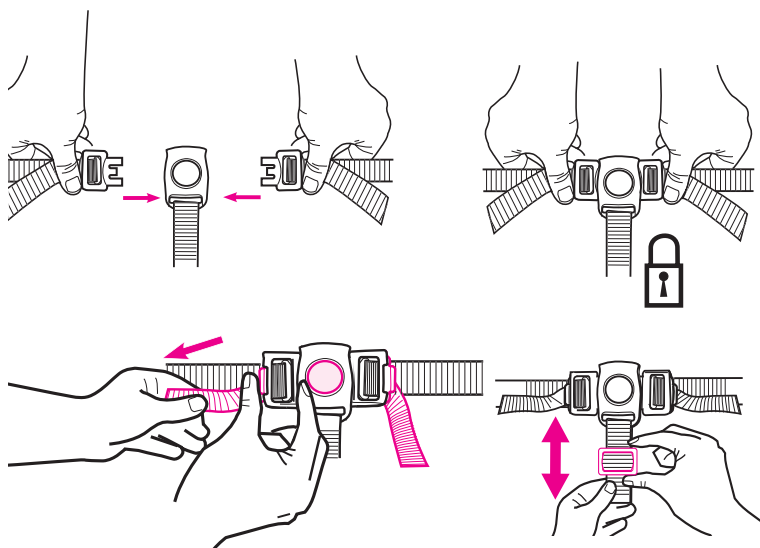

To secure child, fasten waist straps into both sides of crotch strap.

Use slide adjuster at waist for tighter adjustment. Repeat on other side.

Pour installer l'enfant, attachez les courroies pour la taille dans les deux côtés de la courroie de fourche.

Utilisez le régulateur coulissant à la taille pour un ajustement plus précis. Répétez de l'autre côté.

Para asegurar al niño, sujete las correas de la cintura en ambos lados de la correa de la entrepierna.

Use el ajuste deslizable a la cintura para hacer ajustes más apretado. Repita el proceso del otro lado.

5

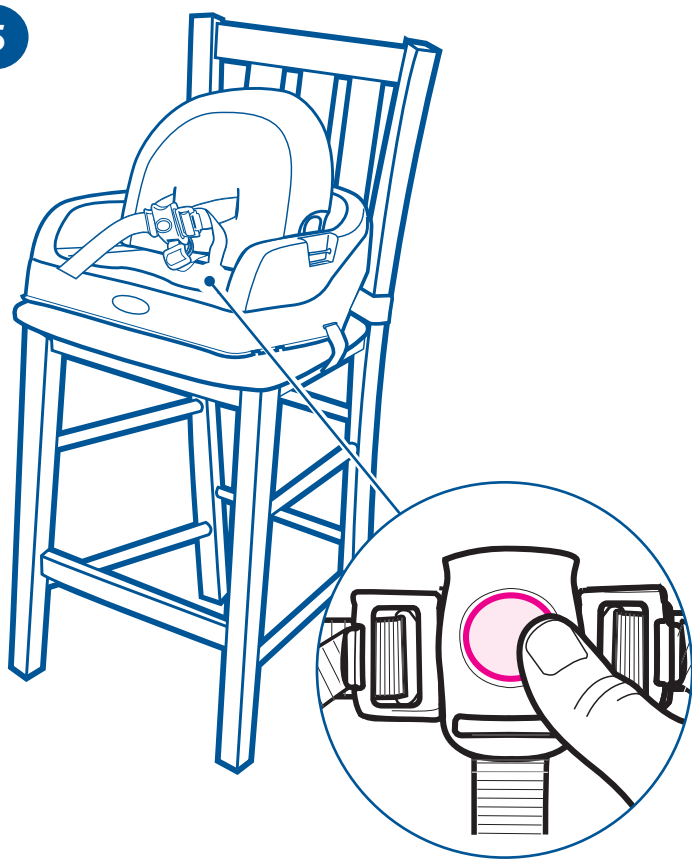

To open 3 point harness, press on button in center.

Pour ouvrir le harnais à 3 points, enfoncez le bouton au centre.

Para abrir el arnés de 3 puntos, oprima el botón del centro.

Assembling Infant Feeding Booster

Assembler le siège d'appoint pour les repas de bébé

Cómo armar el asiento para dar de comer al bebé

1

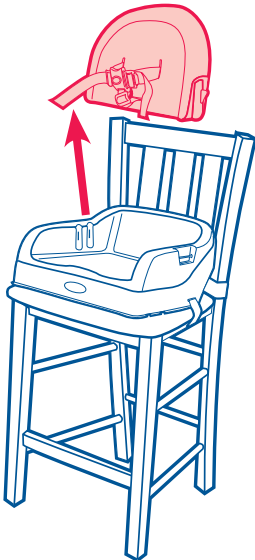

If removable seat back insert is in the seat you will need to remove it before assembling the infant booster.

Si le coussin d'assise du siège amovible est sur le siège, vous devrez le retirer avant d'assembler le siège d'appoint de bébé.

Si el respaldo removable de la silla está en el asiento tendrá que sacarlo antes de armar el asiento para el bebé.

2

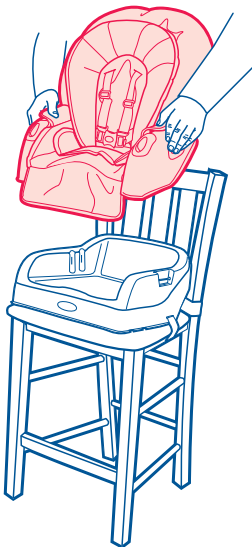

Attach infant seat over toddler booster. Never use the infant seat without toddler booster or youth chair.

Installez le siège de bébé sur le siège d'appoint de tout-petit. Never use the infant seat without toddler booster or youth chair.

Sujete el asiento para bebé a la silla para niños pequeños. Never use the infant seat without toddler booster or youth chair.

3

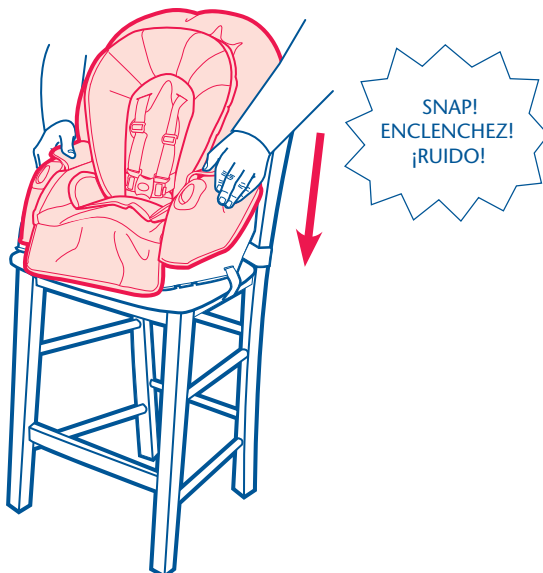

Push down on infant seat to secure.

If you want to use trays, follow instructions on page 19-20.

Poussez sur le siège de bébé pour le fixer en place.

Suivre les directives des pages 19 et 20 pour utiliser les plateaux.

Empuje el asiento para bebé hacia abajo para asegurarlo.

Si desea usar bandejas, use las instrucciones de las páginas 19 y 20.

4

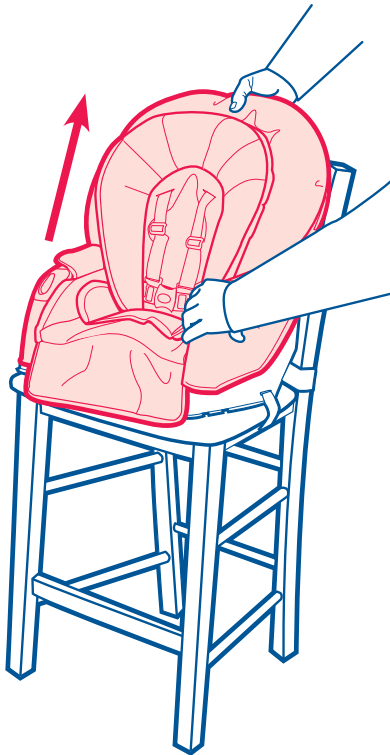

Ensure the booster is attached correctly by pulling up on it.
Assurez-vous que le siège d'appoint est bien installé en tirant vers le haut.

Asegure que el asiento esté sujetado correctamente tirándolo hacia arriba.

5

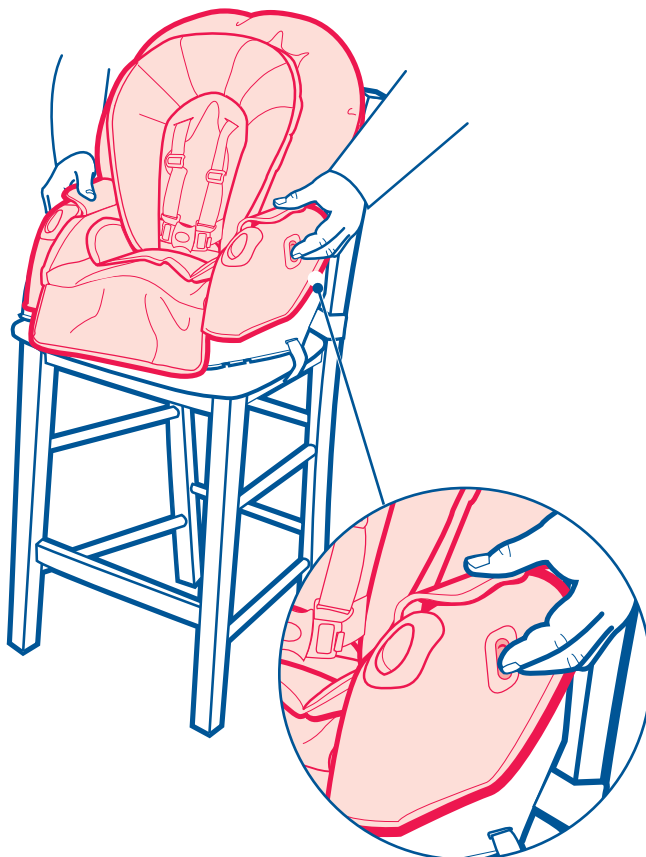

To remove infant seat, push in buttons on side of seat and pull up.

Pour retirer le siège de bébé, enfoncez les boutons sur le côté du siège et tirez vers le haut.

Para sacar el asiento para bebé, empuje los botones en el costado del asiento y tire hacia arriba.

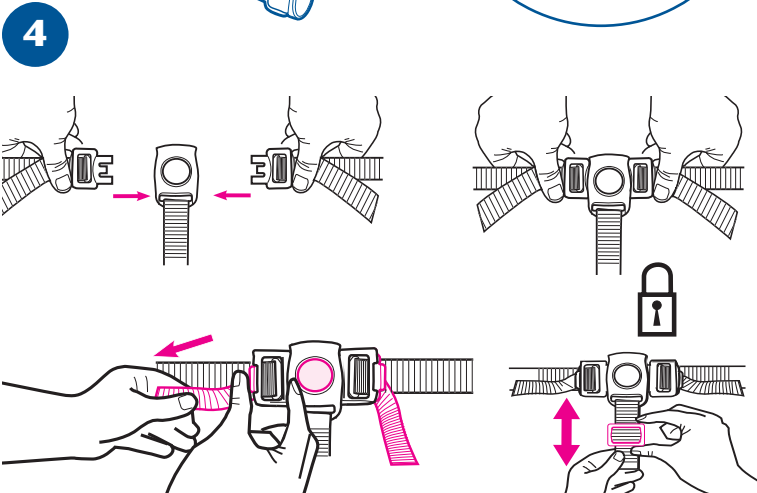
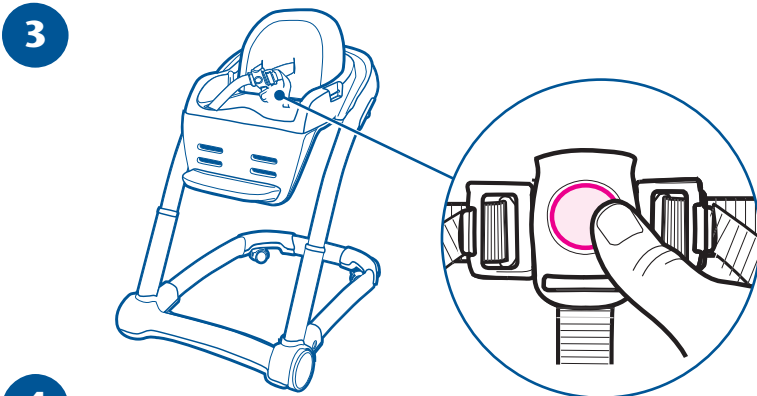
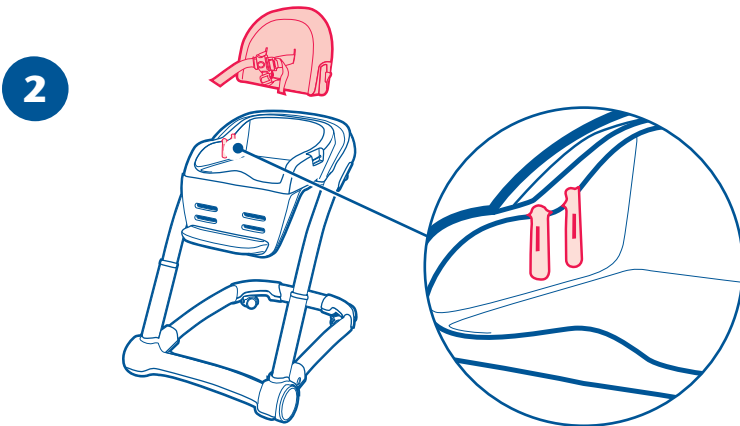
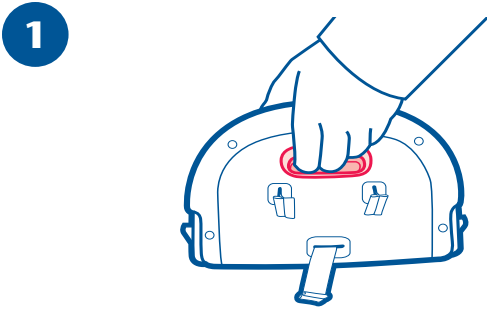

If child is under 3 you will need to attach back insert. Squeeze handle on back insert and insert into desired notches on inside of youth chair.

Si l'enfant a moins de 3 ans, vous devrez installer le coussin d'assise. Pressez la poignée sur le coussin arrière et insérez dans les encoches voulues à l'intérieur de la chaise d'enfant.

Si el niño tiene menos de 3 años, necesitará sujetar el accesorio para el respaldo. Apriete la manija del accesorio para el respaldo y colóquelo en las ranuras deseadas en el interior de la silla juvenil.

There are 2 positions for the back insert.

Il y a 2 positions pour le coussin d'assise.

El accesorio para el respaldo tiene 2 posiciones.

CHECK seat back is latched into place by pulling up on it.

VÉRIFIER que le dossier est bien enclenché en place en tirant dessus.

VERIFIQUE que el respaldo del asiento esté seguramente trabado en su lugar tratando de tirarlo para arriba.

To open 3 point harness, press on button in center.

Pour ouvrir le harnais à 3 points, enfoncez le bouton au centre.

Para abrir el arnés de 3 puntos, oprima el botón del centro.

To secure child, fasten waist straps into both sides of crotch strap.

Use slide adjuster at waist for tighter adjustment. Repeat on other side.

Pour installer l'enfant, attachez les courroies pour la taille dans les deux côtés de la courroie de fourche.

Utilisez le régulateur coulissant à la taille pour un ajustement plus précis. Répétez de l'autre côté.

Para asegurar al niño, sujete las correas de la cintura en ambos lados de la correa de la entrepierna.

Use el ajuste deslizable a la cintura para hacer ajustes más apretado. Repita el proceso del otro lado.

5

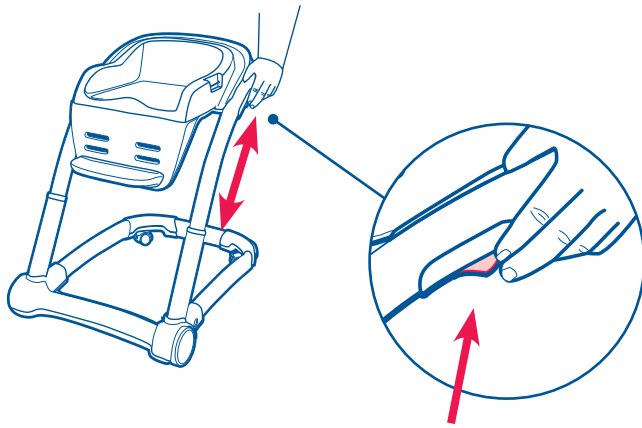

When using with children over 3 years old, adjust height by squeezing button on the back of both legs and sliding up or down to desired height.

Make sure both sides are latched.

Lorsque le siège est utilisé pour un enfant de plus de 3 ans, ajuster la hauteur en appuyant sur le bouton de verrouillage de chacune des deux pattes et en le soulevant ou l'abaissant jusqu'à la hauteur désirée.

S'assurer que les deux côtés sont bien verrouillés.

Cuando lo use con niños mayores de 3 años, ajuste la altura apretando el botón en la parte de atrás de ambas patas y deslizándolas hacia arriba o abajo hasta la altura deseada.

Asegúrese de que ambos lados estén trabados.

6

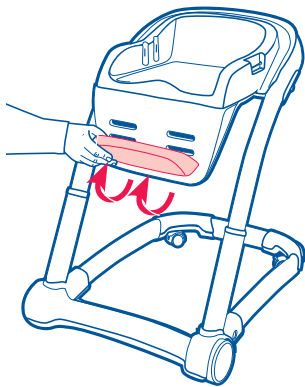

Remove footrest if child's feet hang farther than any of the three footrest positions.

Retirez le repose-pied si les pieds de l'enfant dépassent plus loin que les trois positions du repose-pieds.

Saque el apoyapiés si los pies del niño cuelgan más allá de las tres posiciones del apoyapiés.

7



Place child in youth chair.

Placez l'enfant dans la chaise d'enfant.

Ponga el niño en la silla juvenil.

8

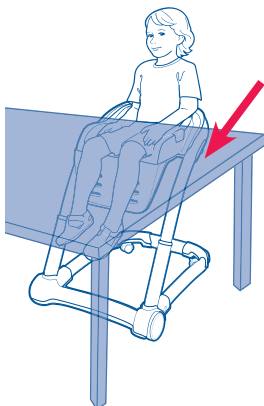

Push youth chair under table.

Poussez la chaise d'enfant sous la table.

Empuje la silla juvenil debajo de la mesa.

Care and Maintenance

- **BEFORE EACH USE.** Inspect the highchair for damaged hardware, loose joints, missing parts, or sharp edges.
- **DO NOT USE** highchair if any parts are missing or broken.
- **DO NOT** substitute parts.
- **TO CLEAN HIGHCHAIR** use only household soap and warm water. **NO BLEACH** or detergent.
- **TO CLEAN REMOVABLE SEAT COVER,** Refer to your care tag on your seat pad for washing instructions. **NO BLEACH.**

Entretien et maintenance

- **AVANT CHAQUE UTILISATION.** Inspectez la chaise haute pour tout signe de quincaillerie endommagée, joints desserrés, pièces manquantes ou bords tranchants.
- **N'UTILISEZ PAS** la chaise haute s'il manque des pièces ou si certaines sont brisées.
- **NE** substituez **PAS** de pièces.
- **POUR NETTOYER LA CHAISE HAUTE,** utilisez seulement de l'eau tiède et du savon résidentiel. **AUCUN AGENT DE BLANCHIMENT** ou détergent.
- **POUR NETTOYER LA HOUSSE DU SIÈGE AMOVIBLE,** reportez-vous à votre étiquette d'entretien sur votre coussin du siège pour les instructions de lavage. **AUCUN AGENT DE BLANCHIMENT.**

Atención y mantenimiento

- **ANTES DE CADA USO.** Inspeccione la silla alta para determinar si hay herrajes rotos, juntas sueltas, piezas que faltan o bordes filosos.
- **NO USE** la silla alta si alguna de las piezas faltan o están rotas.
- **NO** sustituya piezas.
- **PARA LIMPIAR LA SILLA ALTA,** use solamente jabón de uso doméstico y agua tibia. **NO USE BLANQUEADOR** ni detergente.
- **PARA LIMPIAR LA FUNDA DEL ASIENTO REMOVIBLE,** consulte la etiqueta de cuidado de la almohadilla del asiento para obtener las instrucciones para el lavado. **NO USE BLANQUEADOR.**

Replacement Parts • Warranty Information (USA)
Pièces de rechange • Renseignements sur la garantie (au Canada)
Información sobre la garantía y las piezas de repuesto (EE.UU.)

To purchase parts or accessories or for warranty information in the United States, please contact us at the following:

Para comprar piezas o accesorios o para obtener información sobre la garantía en los Estados Unidos, por favor comuníquese con nosotros en:

www.gracobaby.com
or/ó
1-800-345-4109

To purchase parts or accessories or for warranty information in Canada, contact Elfe at:

Pour commander des pièces ou obtenir des renseignements au sujet de la garantie au Canada, communiquez avec Elfe au:

1-800-667-8184
or/ou

www.elfe.net

Product Registration (USA)
Inscription de votre produit (au Canada)
Registro del producto (EE.UU.)

To register your Graco product from within the U.S.A. visit us online at www.gracobaby.com/productregistration or return registration card provided with your product. We currently do not accept product registrations from those living outside the United States of America.

Pour inscrire votre produit Graco aux États-Unis, visitez notre site Internet www.gracobaby.com/productregistration ou retrouver la carte d'enregistrement fournie avec le produit. Pour le moment nous n'acceptons pas d'inscriptions de produits des résidents hors des États-Unis.

Para registrar su producto Graco desde dentro de los EE.UU., visítenos en línea en www.gracobaby.com/productregistration o envíe la tarjeta de registro provista con su producto. Actualmente no aceptamos registros de los productos de quienes viven fuera de los Estados Unidos de América.

Free Manuals Download Website

<http://myh66.com>

<http://usermanuals.us>

<http://www.somanuals.com>

<http://www.4manuals.cc>

<http://www.manual-lib.com>

<http://www.404manual.com>

<http://www.luxmanual.com>

<http://aubethermostatmanual.com>

Golf course search by state

<http://golfingnear.com>

Email search by domain

<http://emailbydomain.com>

Auto manuals search

<http://auto.somanuals.com>

TV manuals search

<http://tv.somanuals.com>