



**OWNER'S MANUAL
MANUEL D'UTILISATEUR
MANUAL DEL PROPIETARIO**
www.gracobaby.com

WARNING

Failure to follow these warnings and the assembly instructions could result in serious injury or death.

- **PLEASE SAVE OWNER'S MANUAL FOR FUTURE USE.**
- **ADULT ASSEMBLY REQUIRED.**
- **NEVER LEAVE CHILD UNATTENDED.** Always keep child in view while in stroller.
- **AVOID SERIOUS INJURY** from falling or sliding out. Always use seat belt. After fastening buckles, adjust belts to get a snug fit around your child.
- **CHILD MAY SLIP INTO LEG OPENINGS AND STRANGLE.** Never use in full recline position unless enclosure is up. Do not use enclosure with an older child that can lift up on hands and knees or crawl out.
- **AVOID FINGER ENTRAPMENT:** Use care when folding and unfolding the stroller. Be certain the stroller is fully erected and latched before allowing your child near the stroller.
- **NEVER USE STROLLER ON STAIRS** or escalators. You may suddenly lose control of the stroller or your child may fall out. Also, use extra care when going up or down a step or curb.
- **AVOID STRANGULATION.** DO NOT place items with a string around your child's neck, suspend strings from this product, or attach strings to toys.
- **USE OF THE STROLLER** with a child weighing more than 50 lbs (22.7 kg) or taller than 45 in (114.3 cm) will cause excessive wear and stress on the stroller. Use the stroller with only one child at a time.
- **TO PREVENT TIPPING,** do not place more than 3 lbs (1.4 kg) on the parent's tray.
- **TO AVOID BURNS,** never put hot liquids in the parent's tray.
- **TO PREVENT A HAZARDOUS, UNSTABLE CONDITION,** never place purses, shopping bags, parcels or accessory items (other than approved Graco stroller bags) on the handle. Never place anything on the canopy.
- **TO PREVENT A HAZARDOUS, UNSTABLE CONDITION,** do not place more than 10 lbs (4.5 kg) in the storage basket, more than 2 lbs (0.9 kg) in the canopy pockets (on certain models) and more than 2 lbs (0.9 kg) in the side storage pockets (on certain models).
- **DO NOT** use storage basket as a child carrier.
- **DO NOT ALLOW** your child to stand on the basket. It may collapse and cause injury.
- **NEVER PLACE** child in the stroller with head toward front of stroller.

WARNING

- **NEVER ALLOW YOUR STROLLER** to be used as a toy.
- **STROLLER TO BE USED** only at walking speed. Product not intended for use while jogging, skating, etc.
- **DISCONTINUE USING YOUR STROLLER** should it become damaged or broken.

USING GRACO® INFANT CAR SEAT WITH STROLLER:

- **USE ONLY A GRACO® SNUGRIDE® , SNUGRIDE® 32, SNUGRIDE® 35 OR INFANT SAFESEAT™ CAR SEAT** with this travel system. (Not intended for use with AUTOBABY (Europe only) and ASSURA infant car seats.) Improper use of this stroller with other manufacturers' car seats may result in serious injury or death.
- **READ THE MANUAL** provided with your Graco car seat before using it with your stroller.
- **ALWAYS SECURE** your child with the car seat harness when using the car seat in the stroller. If your child is already in the car seat, check that the child is secured with the harness.



MISE EN GARDE

Manquer de suivre ces avertissements et les instructions d'assemblage peut entraîner de sérieuses blessures ou un décès.

- **VEILLER GARDER LE MANUEL D'UTILISATEUR POUR USAGE ULTÉRIEUR.**
- **ASSEMBLAGE PAR UN ADULTE REQUIS.**
- **NE LAISSEZ JAMAIS VOTRE ENFANT SANS SURVEILLANCE.** Ayez toujours l'enfant en vue.
- **ÉVITEZ DE SÉRIEUSES blessures.** Utilisez toujours la ceinture de sécurité. Après avoir attaché les boucles, ajustez les ceintures pour obtenir un ajustement confortable autour de votre enfant.
- **L'ENFANT PEUT GLISSER DANS LES OUVERTURES DES ET S'ÉTRANGLER.** N'utilisez jamais en position complètement inclinée à moins que enceinte qui se remonte. Ne pas utiliser enceinte qui se remonte avec un enfant plus âgé qui peut se remonter sur ses mains et ses genoux ou qui peut ramper hors de la poussette.
- **EVITER DE COINÇER LES DOIGTS:** Plier ou déplier la poussette avec soin. Soyez assuré(e) que la poussette est bien droite et que les loquets sont bien enclenchés avant de laisser votre enfant près de la poussette.
- **NE JAMAIS UTILISER LA POUSSETTE SUR LES ESCALIERS** ou les escaliers roulants. L'enfant pourrait tomber ou vous pourriez perdre le contrôle de la poussette. Aussi, soyez très prudent lorsque que vous montez et descendez une marche ou le bord du trottoir.
- **ÉVITEZ D'ÉTRANGLEMENT.** NE JAMAIS accrocher des objets avec ficelles autour du cou de votre enfant, suspendre des ficelles au-dessus de ce produit, ou attacher des jouets à des ficelles.
- **L'USAGE DE LA POUSSETTE** avec un enfant pesant plus de 50 livres (22,7 kg) ou mesure plus de 45 po (114,3 cm) occasionnera une usure et une tension excessive à la poussette. Utilisez la poussette avec seulement un enfant à la fois.
- **POUR NE PAS DÉSÉQUILIBRER LA POUSSETTE,** ne pas charger le plateau pour adulte à plus de 3 livres (1,4 kg).
- **POUR ÉVITER LES BRÛLURES,** ne jamais mettre de liquides brûlants dans ce plateau.



MISE EN GARDE

- **AFIN DE PREVENIR TOUTE SITUATION DANGEREUSE D'INSTABILITE**, ne jamais placer de sacs à main ou de magasinage, de colis ou d'accessoires (autres que les sacs à poussette Graco approuvés) sur la poignée ou le baldaquin. Ne jamais placer quoi que ce soit sur le baldaquin.
 - **POUR ÉVITER DES CONDITIONS HASARDEUSES**, ne placez jamais plus de 10 livres (4,5 kg) dans le panier, 2 livres (0,9 kg) dans les pochettes de baldaquin (sur certain modèles) et ne pas placer plus de 2 lbs (0,9 kg) dans les pochettes de latérales (sur certain modèles).
 - **NE PAS** utiliser le panier comme porte-bébé.
 - **NE LAISSEZ PAS** votre enfant debout sur le panier. Il pourrait s'écrouler et causer des blessures.
 - **NE JAMAIS PLACER** l'enfant dans la poussette avec la tête vers l'avant de la poussette.
 - **NE JAMAIS UTILISER LA POUSSETTE** comme un jouet.
 - **LA POUSSETTE DOIT ÊTRE UTILISÉE** pour la marche seulement. Ce produit n'est pas conçu pour usage pendant la course à pied, pour patiner, etc.
 - **CESSEZ L'USAGE DE VOTRE POUSSETTE** si elle devient endommagée ou brisée.
- UTILISATION DU PORTE-BÉBÉ GRACO® AVEC LA POUSSETTE :**
- **UTILISER UNIQUEMENT UN PORTE-BÉBÉ SNUGRIDE®, SNUGRIDE® 32, SNUGRIDE® 35 OU SAFESEAT™ DE GRACO®** avec ce système de voyage. (Non conçu pour utiliser avec les dispositifs de retenue pour nourrisson AUTOBABY (Europe seulement) et ASSURA.) Ne pas se conformer à toutes les mises en garde et instructions de montage peut causer des blessures corporelles sérieuses ou même la mort.
 - **LIRE LE MANUEL** d'utilisateur fourni avec votre porte-bébé Graco avant de l'utiliser avec cette poussette.
 - **TOUJOURS ATTACHER** votre enfant avec le harnais du porte-bébé lorsqu'il est utilisé avec la poussette. Si votre enfant est déjà dans le porte-bébé, s'assurer qu'il est attaché avec le harnais.

ADVERTENCIA

Si no se obedecen estas advertencias y se siguen las instrucciones de montaje, podría resultar en lesiones graves o la muerte.

- **POR FAVOR, CONSERVELO EL MANUAL DEL PROPIETARIO PARA UTILIZARLO EN EL FUTURO.**
- **SE REQUIERE MONTAJE POR UN ADULTO.**
- **NUNCA DEJE** a su niño desatendido. Siempre tenga su niño a la vista.
- **EVITE UNA LESIÓN** seria debido a una calda o resbalamiento del asiento. Use siempre el cinturón de seguridad. Luego de ajustar las hebillas, ajuste las correas para que queden ajustadas alrededor de su niño.
- **EL NIÑO PUEDE DESLIZARSE ENTRE LAS APERTURAS PARA LAS PIERNAS Y ESTRANGULARSE.** Nunca lo use en una posición reclinada a menos que recinto de montaje automático esté en la posición vertical. No use recinto de montaje automático con un niño mayor que puede levantarse en sus manos y rodillas o salir gateando.
- **EVITE APRETARSE LOS DEDOS:** Use cuidado cuando abre y cierra el cochecito. Asegúrese de que el cochecito esté totalmente montado y es table antes de que su niño esté se acerque al cochecito.
- **NUNCA USE EL COCHECITO EN LAS ESCALINATAS** o las escaleras mecánicas. Usted puede perder súbitamente el control del cochecito, o su niño podrá caerse. Asimismo, tenga cuidado especial cuando suba o baje un escalón o la calzada.
- **EVITE LA ESTRANGULACIÓN.** No coloque artículos con cuerdas alrededor del cuello del niño, o suspenda cuerdas del cochecito, o coloque cordones en los juguetes.
- **SI USA EL COCHECITO** para un niño que pese más de 50 libras (22,7 kg) o más alto que 45 pulgadas (114,3 cm) causará desgaste y tensión excesiva en el cochecito. Empléelo solamente con un niño a la vez.
- **PARA EVITAR VOLCAMIENTOS,** no ponga mas de 3 libras (1,4 kg) sobre la bandeja para padres.
- **PARA EVITAR QUEMADURAS** nunca ponga liquidos calientes sobre la bandeja para padres.

ADVERTENCIA

- **PARA PREVENIR UNA SITUACION PELIGROSA E INESTABLE, NUNCA** ponga carteras, bolsas, paquetes o accesorios (que no sean las bolsitas para cochecito aprobadas por Graco) en la manija. No ponga nunca nada sobre la capota.
 - **PARA PREVENIR UNA SITUACIÓN PELIGROSA,** no coloque más de 10 libras (4,5 kg) en la canasta, 2 libras (0,9 kg) en los bolsillos de capota (en ciertos modelos) y no ponga más de 2 lbs (0.9 kg) en los bolsillos laterales (en ciertos modelos).
 - **NO** use dicha canasta para transportar el niño.
 - **NO DEJE QUE** su niño se pare en la canasta. Puede desmoronarse y causar daño.
 - **NUNCA COLOQUE** el niño en el cochecito con la cabeza en la delantera parte del cochecito.
 - **NUNCA DEJE QUE EL** cochecito sea usado como juguete.
 - **EL COCHECITO DEBE SER USADO** solamente a velocidad de caminar. El producto no está destinado para usarlo mientras está corriendo, patinando, etc.
 - **PARE DE USAR EL COCHECITO** si éste se daña o se quiebra.
- USO DEL TRANSPORTADOR PARA BEBÉ GRACO® CON EL COCHECITO:**
- **USE SOLAMENTE UN TRANSPORTADOR SNUGRIDE®, SNUGRIDE® 32, SNUGRIDE® 35 O SAFESEAT™ DE GRACO®** en este sistema de viaje. (No debe usarse con AUTOBABY (Europa solamente) y asientos de automóvil para bebé ASSURA.) El uso inadecuado de este cochecito con asientos para automóvil de otros fabricantes podría resultar en lesiones serias o la muerte.
 - **LEA EL MANUAL** incluido con su transportador Graco antes de usarlo con su cochecito.
 - **ASEGURE SIEMPRE** a su niño con el arnés del transportador cuando usa el transportador en el cochecito. Si su niño ya está en el transportador, verifique que esté asegurado con el arnés.

Parts list • Liste des pièces • Lista de las piezas

This model may not include some features shown below. **Check** that you have all the parts for this model **BEFORE** assembling your product. If any parts are missing, call Customer Service.

Ce modèle pourrait ne pas inclure certaines caractéristiques illustrées ci-dessous.

Vérifiez que vous avez toutes les pièces pour ce modèle **AVANT** d'assembler ce produit. S'il vous manque des pièces, communiquez avec notre service à la clientèle.

Este modelo podría no incluir algunas de las características que se indican a continuación. **Verifique** que tiene todas las piezas de este modelo **ANTES** de armar su producto. Si falta alguna pieza, llame al Departamento de Servicio al Cliente.

No tools required.

Aucun outil requis.

No herramientas necesarias.

ALL MODELS • TOUS LES MODÈLES • TODOS MODELOS

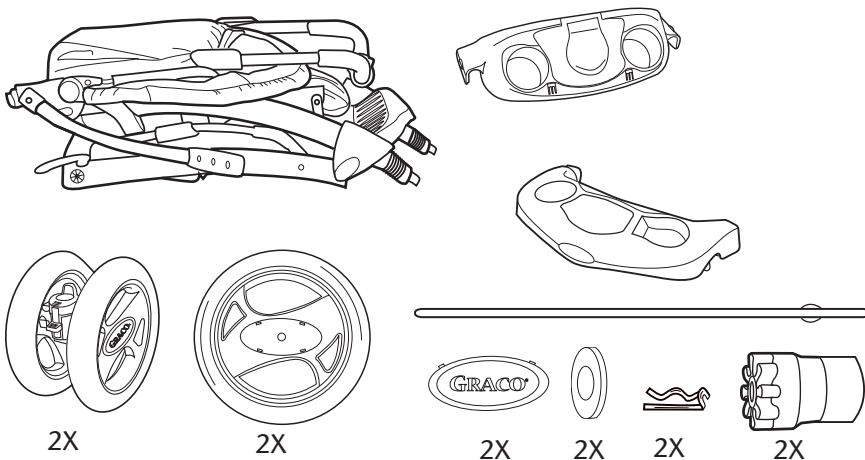

FEATURES ON CERTAIN MODELS • DISPOSITIFS SUR CERTAINS MODÈLES • CARACTERÍSTICAS EN CIERTOS MODELOS

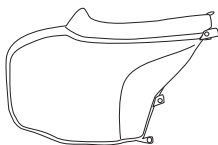

To Open Stroller • Ouvrir la poussette • Abrir el cochecito

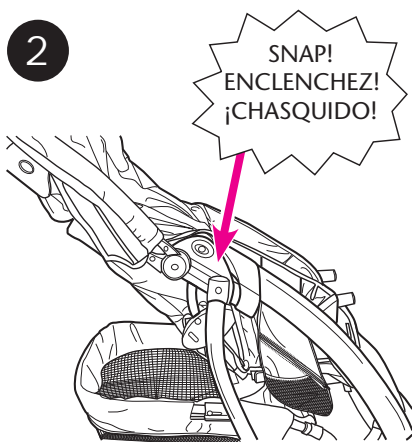
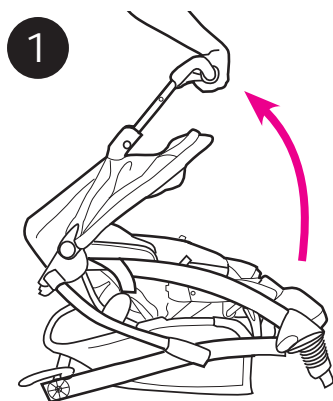
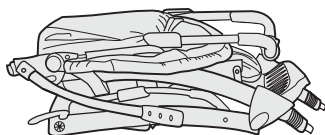

CHECK that stroller is completely open before continuing.

VÉRIFIEZ que la poussette est complètement dépliée avant de continuer.

VERIFIQUE que el cochecito esté completamente abierto antes de continuar.

Front Wheels • Les roues avant

• Las ruedas delanteras

⚠WARNING

Choking Hazard:
Remove and immediately discard protective end cap from each front leg.

⚠MISE EN GARDE

Danger d'étranglement:
Retirer et jeter à la poubelle immédiatement les embouts de protection des tubes avant de la poussette.

⚠ADVERTENCIA

Saque y deseche inmediatamente las tapas de plástico de los extremos de las clavijas de las patas delanteras.

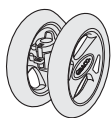

2X

3

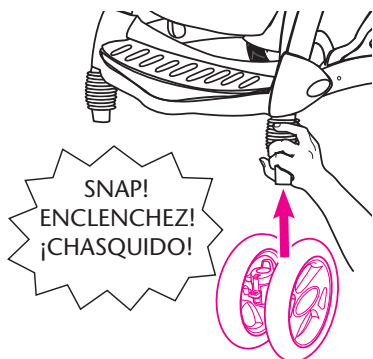

CHECK that wheels are securely attached by pulling on wheel assemblies.

ASSUREZ-VOUS que les roues sont attachées solidement en tirant sur les assemblages de roue.

VERIFIQUE que las ruedas estén bien contactadas, tirando de los montajes de las ruedas.

Rear Wheels • Les roues arrières • Las ruedas traseras

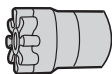

2X

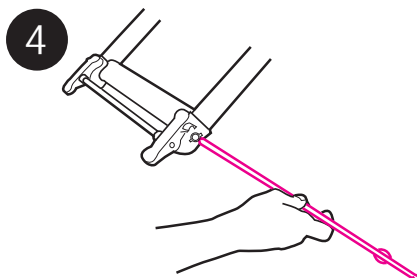

Insert axle rod through axle opening.

Insérez l'essieu à manchon à travers l'ouverture de l'essieu.

Inserte la varilla del eje por la apertura del eje.

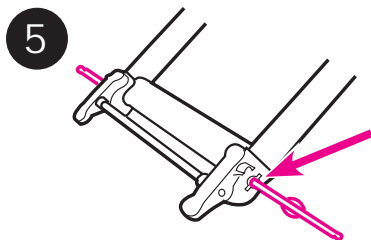

Axle key must line up with key holes.

La clé d'essieu doit s'aligner avec les trous des clés.

La llave del eje debe alinearse con los agujeros correspondientes.

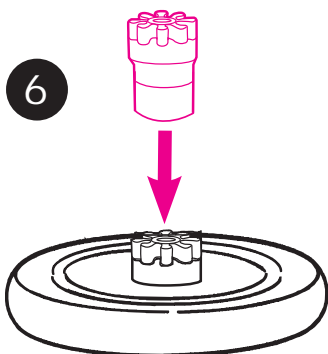

Firmly attach hub adapter onto wheel.

Attachez fermement l'adaptateur du moyeu sur la roue.

Conecte el adaptador del cubo firmemente a la rueda.

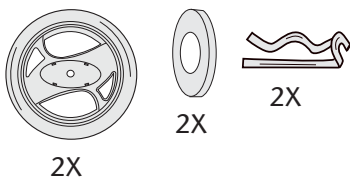

7

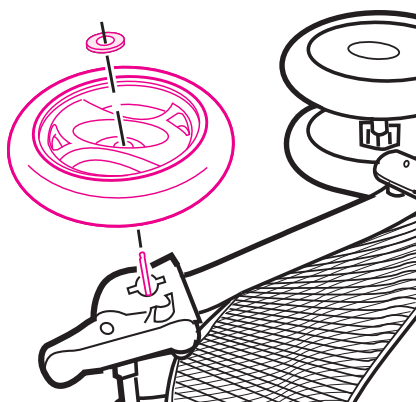

Place wheel and washer on axle.

Placez la roue et la rondelle sur l'essieu.

Ponga la rueda y la arandela en el eje.

8

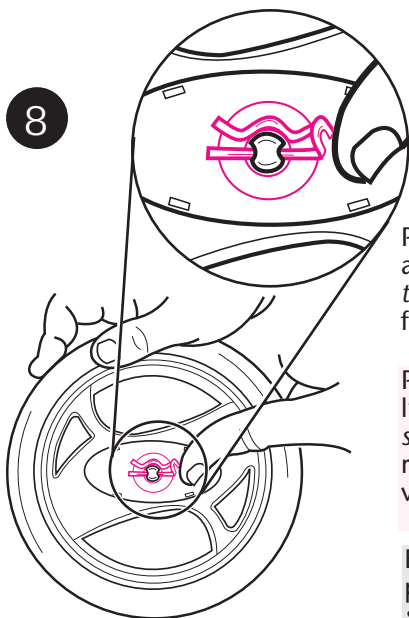

Push straight side of pin through axle hole. *Pin will separate around the axle.* Curved end of pin **MUST** face up as shown.

Pousser le côté droit de la tige dans l'orifice de l'essieu. *La tige va se séparer autour de l'essieu.* La partie recourbée de la tige **DOIT** pointer vers le haut, tel qu'illustré.

Empuje el lado recto de la clavija por el agujero del eje. *La clavija se separará alrededor del eje.* El lado curvo de la clavija **DEBE** mirar hacia arriba como se indica.



9

2X

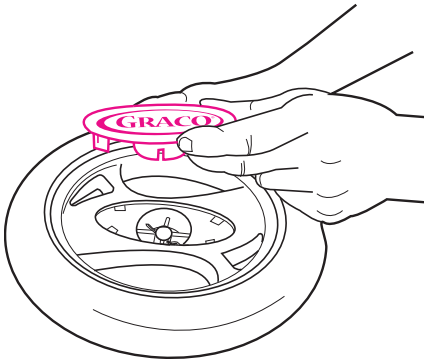

Snap hubcap over pin as shown.

Repeat on other wheel.

Enclenchez l'enjoliveur de roue sur la cheville tel qu'illustré.

Répétez sur l'autre roue.

Trabe el tapacubos sobre la clavija como se indica.

Repita el procedimiento en la otra rueda.

10

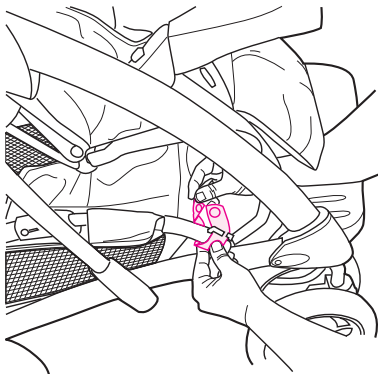

Thread basket strap through hooks located on front end of basket.

Enfilez la courroie du panier à travers les crochets situé à l'extrémité avant du panier.

Pase la correa de la cesta por los ganchos ubicados en la parte delantera de la canasta.

Parents Tray

- Plateau pour adulte
- Bandeja de los padres

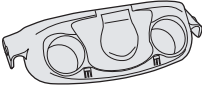

11

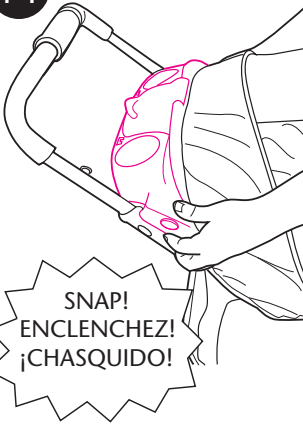

Note: Peg may be covered by cloth.

Note: Fiche peut être recouverte de matériel.

Nota: La clavija podrá quedar cubierta con tela.

Child's Tray • Le plateau pour enfant • La bandeja para niños

⚠WARNING

Always secure your child with the seat belt. The tray is not a restraint device.

DO NOT lift the stroller by the child's tray. Use care when snapping the tray on the stroller with a child in the stroller.

⚠MISE EN GARDE

Toujours attacher votre enfant avec la ceinture de sécurité. Ce plateau n'est pas un système de retenue. **NE PAS** lever la poussette par le plateau pour enfant. Prenez garde lorsque vous enclenchez le plateau à la poussette avec un enfant dans la poussette.

⚠ADVERTENCIA

Siempre sujete a su niño con el cinturón de seguridad. La bandeja no es un dispositivo de seguridad. **NO** levante el cochecito por la bandeja del niño. Lleve cuidado al conectar la bandeja al cochecito cuando el niño esté dentro del mismo.

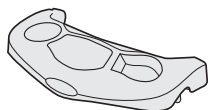

Push button in.

Enfoncez le bouton.

Oprima el botón.

12

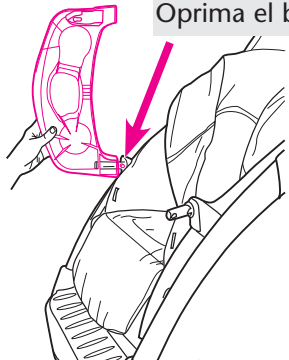

13

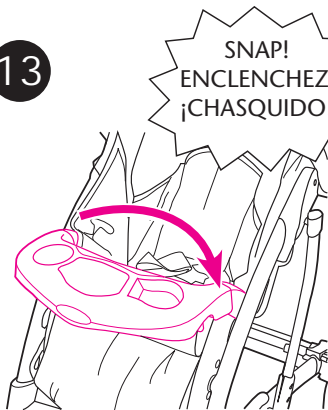

14

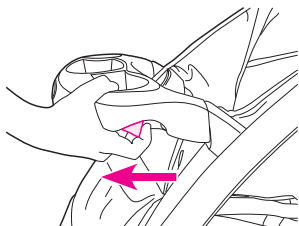

To open the tray.

Ouvrir le plateau.

Abrir la bandeja.

To Lower Basket • Pour plier le panier • Para plegar la canasta

15

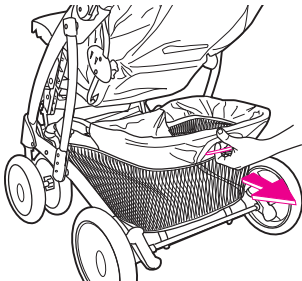

Pull basket wire **out** to lower basket.

Retirez le fil du panier pour le plier.

Jale el alambre de la canasta para plegar la canasta.

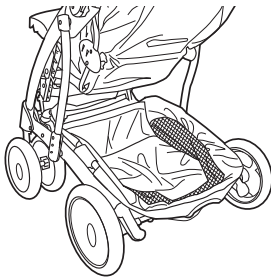

CAUTION: Lowered basket may lock brakes.

AVERTISSEMENT: Un panier plié peut verrouiller les freins.

ADVERTENCIA: La canasta plegada podrá bloquear los frenos.

To Secure Child • Attacher l'enfant

- Para asegurar al niño

5 Point Harness • Harnais à 5 point

- Arnés de 5 puntos

16

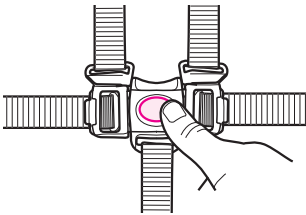

17

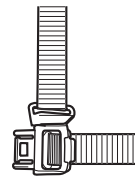
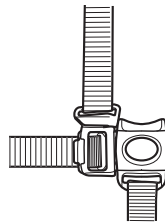
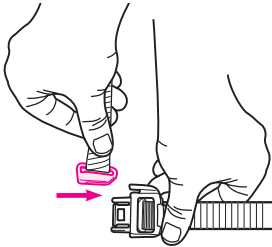
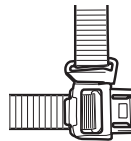
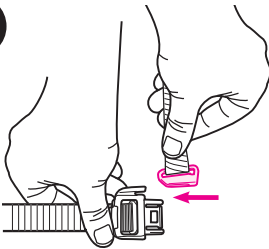

18

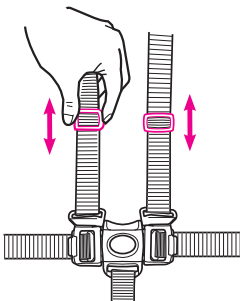

To adjust harness.
To change shoulder harness slots
see page 19.

Pour ajuster le harnais.
Pour changer des fentes de
harnais d'épaule voir la page 19.

Para ajustar el arnés.
Para cambiar ranuras del arnés
del hombro vea la página 19.

3 Point Buckle • Boucle à 3 point • Hebilla de 3 puntos

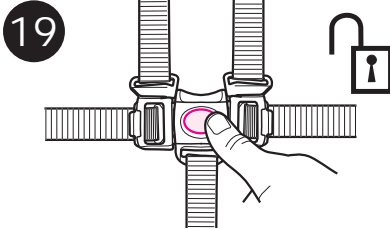

To convert to 3-pt harness.

Pour convertir en harnais 3-points.

Para convertirlo en un arnés de 3 puntos.

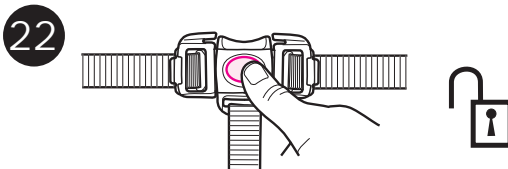
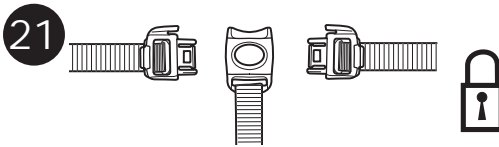
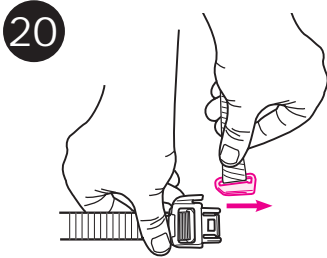

To Change Shoulder Harness Slots

- Pour changer des dents de harnais d'épaule
- Para cambiar ranuras del arnés del hombro

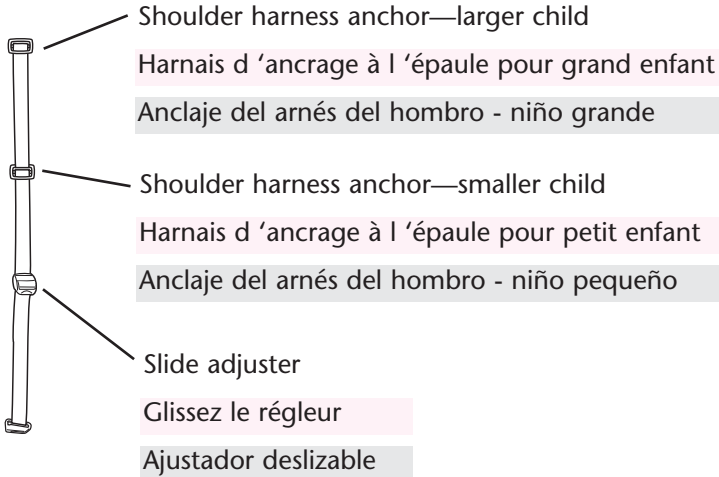

23

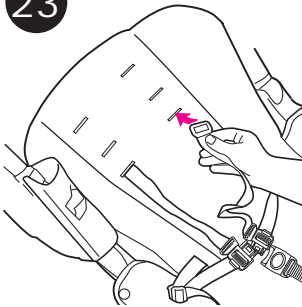

Use either shoulder harness anchor in the slots that are closest to child's shoulder height.

Use slide adjuster for further adjustment.

Utilisez l'un ou l'autre des harnais d'ancrage à l'épaule dans les fentes qui sont les plus proches de la hauteur de l'épaule de l'enfant.

Utilisez le régleur pour plus d'ajustement.

Use uno de los anclajes del arnés del hombro en las ranuras que estén más cerca a la altura del hombro del niño.

Use el ajustador deslizable para lograr ajustes adicionales.

Brakes • Les freins • Los frenos

⚠WARNING

Check that brakes are on by trying to push stroller.

⚠MISE EN GARDE

Vérifiez que les freins fonctionnent en essayant de pousser la poussette.

⚠ADVERTENCIA

Inspeccione los frenos tratando de empujar el cochecito.

24

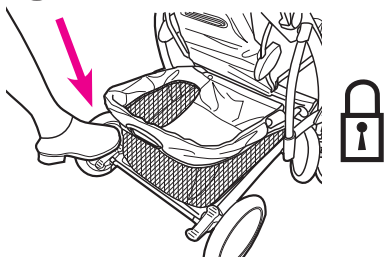

25

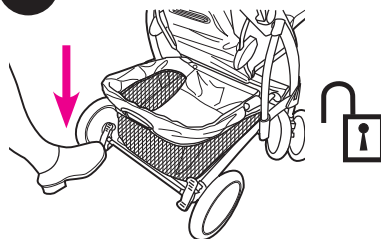

Swivel Wheels • Les roues pivotantes • Las ruedas giratorias

26

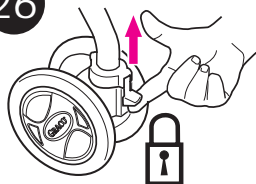

Front swivel wheels lock for use on uneven surfaces such as grass, stones or gravel.

Les roues pivotantes avant se barrent pour un usage sur les surfaces irrégulières tel que le gazon, les cailloux ou le gravier.

27

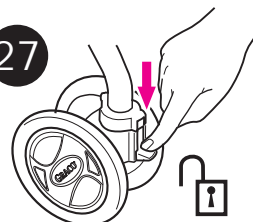

Las ruedas giratorias delanteras se traban para el uso en superficies desparejas tales como césped, piedras o grava.

To Recline Seat • Pour incliner le siège • Para reclinar el asiento

⚠WARNING

Fabric caught in the latches may prevent them from locking. When returning seat to upright position, do not allow fabric to be pinched in the latch.

Child may slip into leg openings and strangle. **Never** use in full recline position unless enclosure is up.

When making adjustments to the stroller seat, make sure child's head, arms, and legs are clear of moving seat parts and stroller frame.

⚠MISE EN GARDE

Du tissu coincé dans les loquets peut empêcher ceux-ci de barrer.

Lorsque vous remettez le siège en position verticale, évitez de coincer le tissu dans les loquets.

L'enfant peut glisser dans les ouvertures des et s'étrangler.

N'utilisez jamais en position complètement inclinée à moins que enceinte qui se remonte.

Lorsque vous faites des ajustements au siège de la poussette, s'assurer que la tête de l'enfant, les bras, et les jambes soient dégagés des pièces du siège en mouvement et de l'armature de la poussette.

⚠ADVERTENCIA

La tela que se agarre a las trabas podría prevenir que las mismas funcionen. Cuando vuelve a poner el asiento en la posición vertical, no deje que la tela se agarre en la traba.

El niño puede deslizarse entre las aperturas para las piernas y estrangularse.

Nunca lo use en una posición reclinada a menos que recinto esté en la posición vertical.

Cuando realiza ajustes al asiento del cochecito, asegúrese que la cabeza, brazos y piernas del niño están lejos de las piezas del asiento que se mueven y del armazón del cochecito.

28

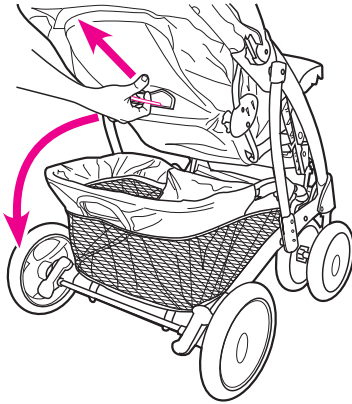

To recline: lift back of canopy, and squeeze recline wire on back of seat.

Pour incliner : soulevez l'arrière du baldaquin et pressez la tige d'inclinaison à l'arrière du siège.

Para reclinarlo: levante el respaldo de la capota y apriete el alambre de inclinación atrás del asiento.

29

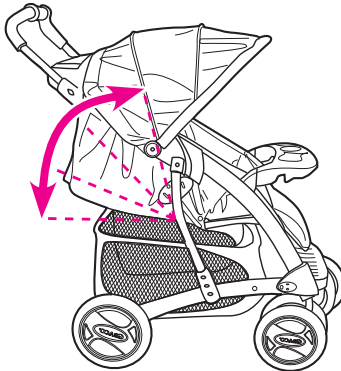

To raise

Pour remonter

Para levantarlo

Enclosure • Enceinte qui se remonte • Recinto

⚠WARNING

Do not use enclosure with an older child that can lift up on hands and knees or crawl out.

⚠MISE EN GARDE

Ne pas utiliser enceinte qui se remonte avec un enfant plus âgé qui peut se remonter sur ses mains et ses genoux ou qui peut ramper hors de la poussette.

⚠ADVERTENCIA

No use recinto con un niño mayor que puede levantarse en sus manos y rodillas o salir gateando.

30

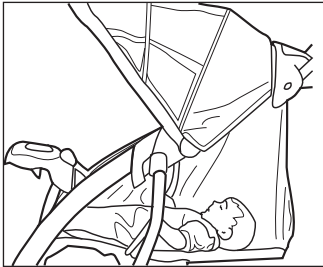

Recline seat to full recline position and remove head support. Never use any head support in the full recline position.

Inclinez le siège complètement et enlevez l'appui-tête. Ne jamais utiliser d'appui-tête dans la position assise.

Recline el asiento completamente y quite el soporte para la cabeza. Nunca use el soporte de la cabeza en la posición totalmente reclinada.

31

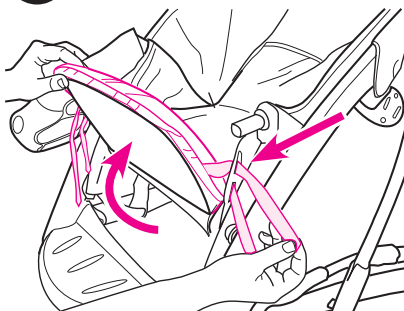

Open child's tray, lift enclosure, and thread straps through button holes on each side of seat cover.

Ouvrir le plateau pour enfant, levez le repose pied, et enfillez les courroies à travers les trous à bouton sur chaque côté de la housse du siège.

Abra la bandeja del niño, levante el recinto y pase las correas por los ojales en cada lado del forro del asiento.

32

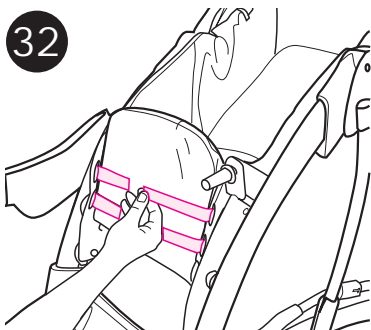

Fasten hook and loop straps together.

Attachez les courroies ensemble.

Abroche las correas.

33

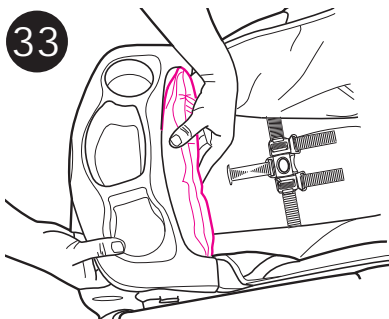

To Fold Stroller • Plier la poussette • Para plegar el cochecito

Before folding stroller: Unhook enclosure, if in use, and refasten straps to underside of stroller.

Avant de plier la poussette: Décrochez le enceinte qui se remonte si elle est utilisée, et réattachez les courroies en dessous de la poussette.

Antes de plegar el cochecito: Desconecte el recinto, si está en uso, y vuelva a conectar las correas a la parte inferior del cochecito.

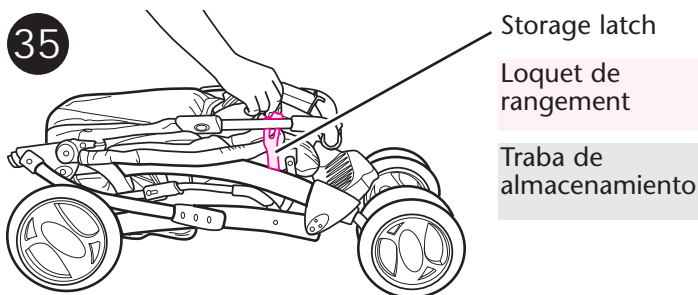
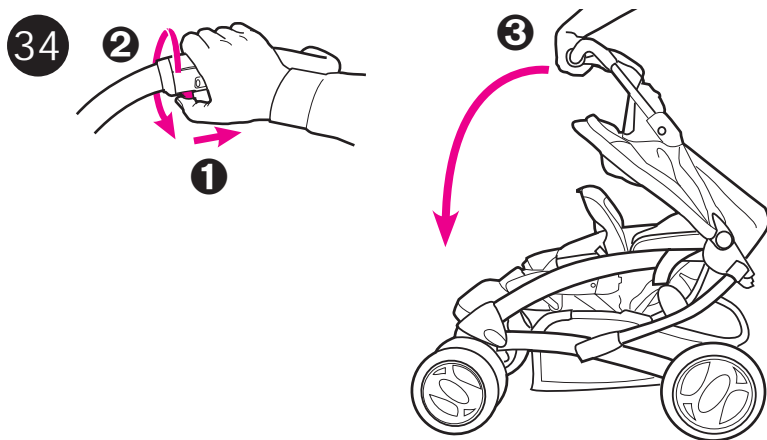

To Attach Graco® Infant Car Seat

- Pour fixer le dispositif de retenue pour bébé Graco®
- Cómo instalar el asiento de automóvil para bebé Graco®

For models that do not come with an infant car seat one may be purchased separately. You **MUST** use the elastic straps shown in step 37. If you do not have straps, contact Customer Service to purchase them before using the infant car seat with the stroller.

⚠WARNING Use only a Graco® SnugRide®, SnugRide® 32, SnugRide® 35 or Infant SafeSeat™ car seat with this travel system. (Not intended for use with AUTOBABY (Europe only) and ASSURA infant car seats.) If unsure of the model or for more information please call Graco's customer service number: 1-800-345-4109. Improper use of this stroller with other manufacturers' car seats may result in serious injury or death. Read the manual provided with your Graco car seat before using it with your stroller.

- Always secure your child with the car seat harness when using the car seat in the stroller. If your child is already in the car seat, **check that the child is secured with the harness.**

Pour les modèles qui n'ont pas un porte-bébé, vous pouvez en acheter un séparément. Vous **DEVEZ** utiliser les courroies élastiques illustrée à l'étape 37. Si vous n'avez pas des courroies, communiquez avec le service à la clientèle pour en obtenir les courroies avant d'utiliser le porte-bébé avec la poussette.

⚠MISE EN GARDE

Utilisez uniquement un dispositif de retenue pour enfant SnugRide®, SnugRide® 32, SnugRide® 35 ou SafeSeat™ de Graco® avec ce système de voyage. (Non conçu pour utiliser avec les dispositifs de retenue pour nourrisson AUTOBABY (Europe seulement) et ASSURA.) En cas de doute au sujet du modèle ou pour obtenir plus de renseignements, veuillez communiquer avec le service à la clientèle de Graco au 1-800-345-4109. Tout mauvais usage de cette poussette avec un siège d'auto d'une autre marque peut occasionner des blessures sérieuses ou mortelles. Lire le manuel d'utilisation fourni avec le porte-bébé Graco avant de l'utiliser avec cette poussette.

- Toujours attacher votre enfant avec le harnais du porte-bébé quand vous l'utilisez avec la poussette. Si votre enfant est déjà dans le porte-bébé, **assurez-vous que l'enfant est attaché avec le harnais.**

En los modelos que no incluyen un asiento para automóvil, se puede comprar uno por separado. Usted **DEBE** usar las correas elásticas que se ilustra en el paso 37. Si no tiene las cintas, comuníquese con Servicio al Cliente para recibir las cintas **antes** de usar el transportador del bebé con el cochecito.

▲ADVERTENCIA Use solamente los asientos infantiles para automóviles SnugRide®, SnugRide® 32, SnugRide® 35 o SafeSeat™ de Graco® en este sistema de viaje. (No debe usarse con AUTOBABY (Europa solamente) y asientos de automóvil para bebé ASSURA.) Si no está seguro del modelo o para obtener más información, por favor llame al número de servicio al cliente de Graco: 1-800-345-4109. El uso inadecuado de este cochecito con asientos para automóvil de otros fabricantes podría resultar en lesiones serias o la muerte. Lea el manual incluido con su transportador Graco antes de usarlo con su cochecito.

- Asegure siempre a su niño con el arnés del transportador cuando usa el transportador en el cochecito. Si su niño ya está en el transportador, **verifique que esté asegurado con el arnés.**

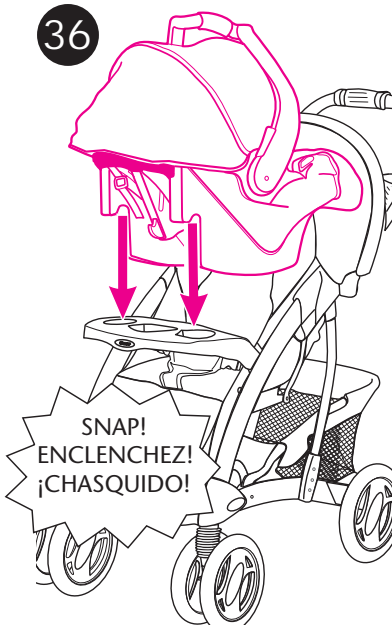

- Recline the stroller seat back to its lowest position.
- Position mounting notches over tray. Push down on car seat until the attachment latch snaps into tray.
- Inclinez le dossier de la poussette en position la plus basse.
- Placez les encoches du montant sur le plateau. Abaissez le dispositif de retenue pour enfant jusqu'à ce que le loquet d'attache s'enclenche dans le plateau.
- Recline el respaldo del cochecito hacia atrás hasta la posición más baja.
- Coloque las ranuras de montaje sobre la bandeja. Empuje el asiento para automóvil hacia abajo hasta que la traba de seguridad se trabee en la bandeja.

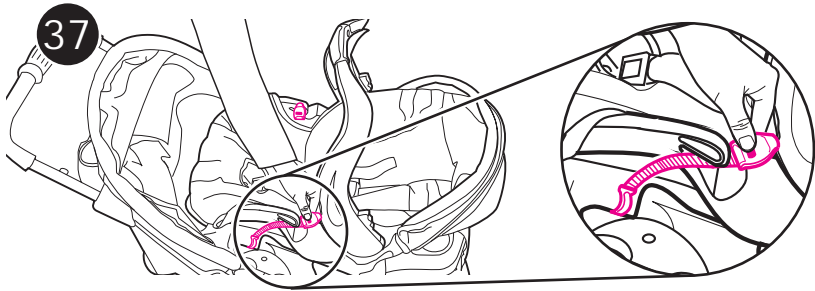

- Pull elastic straps through vehicle belt hooks on each side of the infant car seat.
- **Check that infant car seat is securely attached by pulling up on it.**
- Tirez les courroies élastiques à travers du crochets de la ceinture du véhicule sur chacun côté du dispositif de retenue pour enfant.
- **Assurez-vous que le dispositif de retenue pour enfant est attaché solidement en tirant vers le haut.**
- Tire las correas elásticas a través de los ganchos de la cinta del vehículo en cada costado del asiento para automóvil.
- **Verifique que el asiento para automóvil esté bien sujeto, jalando el mismo hacia arriba.**

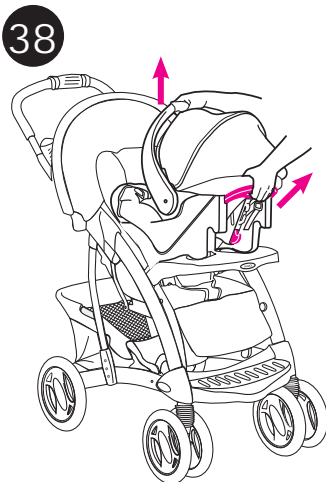

- **To remove infant carrier:** remove elastic straps from vehicle belt hooks, squeeze release handle at back of car seat, and lift car seat out of the stroller.

- **Pour retirer le dispositif de retenue pour enfant :** enlevez les courroies élastiques du crochets de la ceinture du véhicule, pressez la poignée de déclenchement derrière le dispositif de retenue pour enfant, et soulevez le dispositif de retenue pour enfant hors de la poussette.

- **Para sacar el asiento para automóvil:** saque las cintas elásticas de los ganchos del cinturón del vehículo, apriete la manija de liberación en la parte trasera del transportador, y evante el asiento para automóvil del cochecito.

To Use Boot (on certain models)

- Pour utiliser la chancelière (sur certains modèles)
- Para usar la bota (en ciertos modelos)

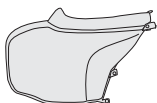

39

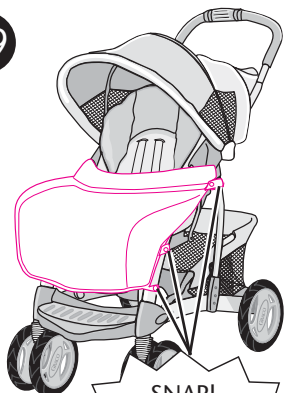

SNAP!
ENCLENCHEZ!
¡CHASQUIDO!

Snap boot around stroller in six places.
If seat is being used in fully reclined carriage position, close off leg opening as described on pages 24-25.

Enclenchez la chancelière autour de la poussette à trois endroits.

Si le siège est utilisé en position landau complètement inclinée, fermez l'ouverture des jambes, tel que décrit dans les pages 24-25.

Abroche la bota en el cochecito en seis lugares.

Si el asiento se usa en la posición totalmente reclinada del cochecito, cierre la abertura para la pierna como se describe en las páginas 24-25.

Netting (on certain models)

- Filet (sur certains modèles)
- Malla (en ciertos modelos)

40

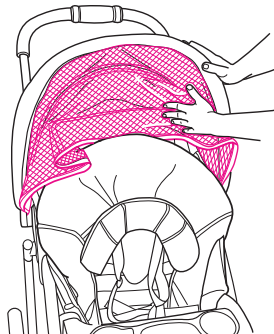
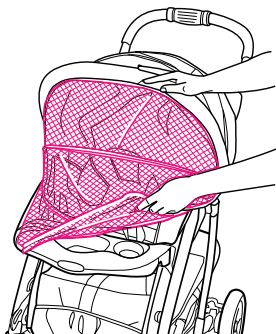

To Remove Seat Cover • Enlever la housse du siège • Para quitar la funda del asiento

Before removing seat cover, adjust seat to upright position, remove the accessory bridge and parent tray.

Avant de retirer la housse du siège, ajustez le siège à une position verticale, retirez le plateau à accessoire et le plateau pour adulte.

Antes de quitar el forro del asiento, ajuste el asiento a la posición vertical, quite el barra de accesorios y la bandeja de los padres.

41

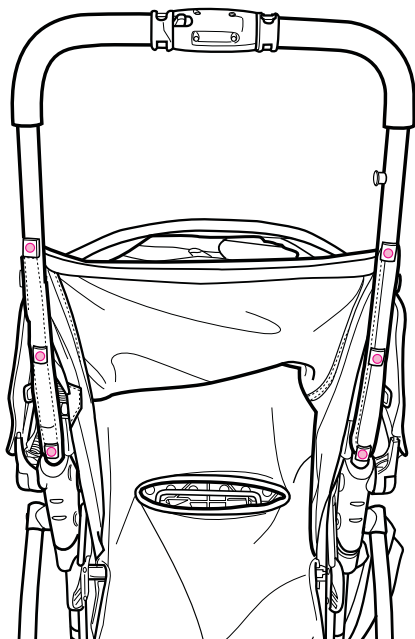

Rear of stroller

L'arrière de la poussette

Parte trasera del cochecito

Remove screws from back of seat.

Enlevez les vis à l'endos du l'arrière de la poussette.

Quite los tornillos de la parte trasera del cochecito.

42

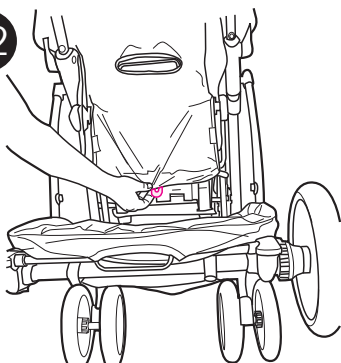

Unhook plastic tab on underside of the back of seat base.

Décrochez la languette en plastique en dessous à l'arrière du socle.

Desabroche la lengüeta de plástico debajo de la parte trasera de la base del asiento.

43

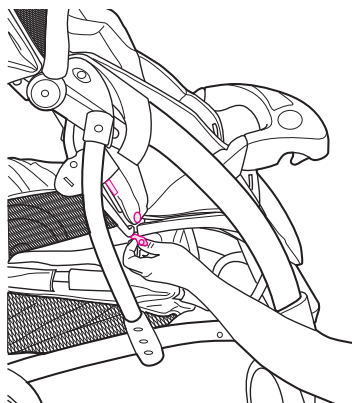

Undo snap and unfasten hook and loop strap on each side of the stroller.

Défaire le bouton pression et détachez le courroie sur chaque côté de la poussette.

Desabroche el cierre y las correas en cada lado del cochecito.

44

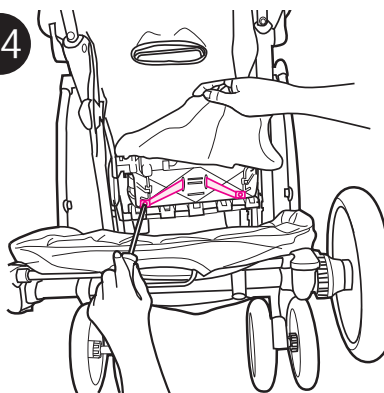

Lift back of seat cover and remove screws on rear of backrest.

Soulevez le dossier de la housse du siège et enlevez les vis à l'endos du repose dossier.

Levante la parte trasera del forro del asiento y quite los tornillos en la parte trasera del respaldo.

45

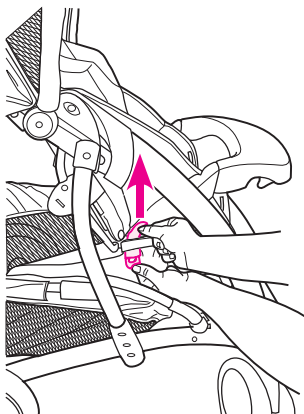

Unhook plastic tabs on each side of seat bottom, and pull straps out of slots.

Décrochez les languettes en plastique sur chaque côté du bas du siège, et retirez les courroies des fentes.

Desabroche las lengüetas de plástico en cada lado de la parte inferior del asiento y jale las correas de las ranuras.

46



Unhook elastic strap on each side of the tray.

Décrochez la courroie élastique sur chaque côté du plateau.

Desconecte la correa elástica de cada lado de la bandeja.

47

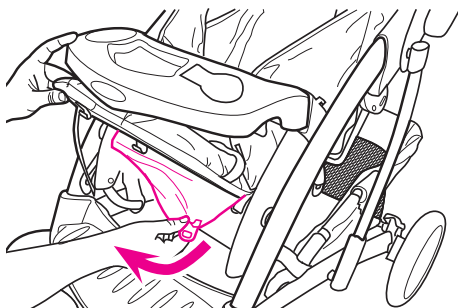

48

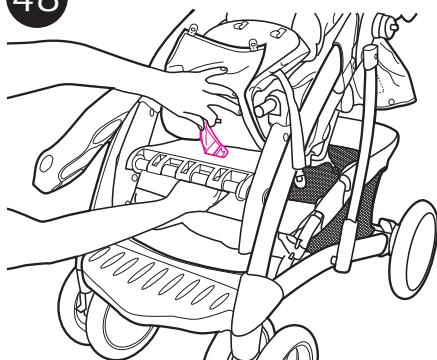

Pull crotch strap up through seat pan, and slide seat cover off backrest.

Tirez la courroie d'entre-jambes à travers le cadre du siège, et glissez la housse du siège du repose dossier.

Jale la correa de la entrepierna hacia arriba por el asiento y quite el forro del asiento del respaldo.

49

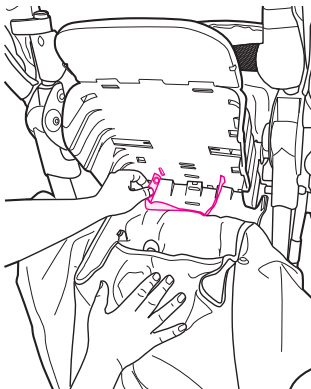

Pull straps out of slots on backrest.

Reverse steps to reassemble.

Retirez les courroies des fentes sur le repose dossier.

Inversez les étapes pour réassembler.

Jale las correas de las ranuras del respaldo.

Siga los pasos en orden invertido para volver a montar.

Notes • Notas

Notes • Notas

Notes • Notas

Care and Maintenance

- **REMOVABLE SEAT PAD** may be machine washed in cold water on delicate cycle and drip-dried. **NO BLEACH.**
- **TO CLEAN STROLLER FRAME,** use only household soap and warm water. **NO BLEACH** or detergent.
- **FROM TIME TO TIME CHECK YOUR STROLLER** for loose screws, worn parts, torn material or stitching. Replace or repair the parts as needed. Use only Graco replacement parts.
- **EXCESSIVE EXPOSURE TO SUN OR HEAT** could cause fading or warping of parts.
- **IF STROLLER BECOMES WET,** open canopy and allow to dry thoroughly before storing.
- **IF WHEEL SQUEAKS,** use a light oil (e.g., WD-40, 3-in-1, or sewing machine oil). It is important to get the oil into the axle and wheel assembly as illustrated.
- **WHEN USING YOUR STROLLER AT THE BEACH** completely clean your stroller afterward to remove sand and salt from mechanisms and wheel assemblies.

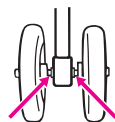

Soins et entretien

- **LE COUSSIN DE SIÈGE AMOVIBLE** est lavable à la machine à l'eau froide et au cycle délicat. Étendre pour sécher. **PAS D'EAU DE JAVEL.**
- **POUR NETTOYER L'ARMATURE DE LA POUSETTE,** utilisez un savon de ménage et de l'eau tiède. **PAS D'EAU DE JAVEL** ou détergent.
- **DE TEMPS EN TEMPS, VÉRIFIEZ VOTRE POUSETTE** pour des vis desserrées, pièces usagées, tissu ou couture déchiré. Remplacez ou réparez ces pièces si nécessaire. Utilisez seulement les pièces de remplacement Graco.
- **UNE EXPOSITION PROLONGÉE AU SOLEIL** peut provoquer une décoloration prématurée du tissu et du plastique.
- **SI LA POUSETTE EST MOUILLÉE,** ouvrez le baldaquin et laissez sécher complètement avant l'entreposage.
- **SI LES ROUES GRINCENT,** utilisez une huile légère (i.e. WD-40, 3 dans 1, ou bien une huile pour machine à coudre). Il est important de déposer l'huile dans l'essieu de la roue.
- **LORSQUE VOUS UTILISEZ VOTRE POUSETTE À LA PLAGE,** prenez soin de bien la nettoyer après l'usage afin d'enlever le sable et le sel du mécanisme et des roues.

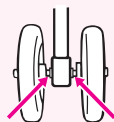

Cuidado y mantenimiento

- **EL ASIENTO REMOVIBLE** puede lavarse a máquina en agua fría en el ciclo delicado y secarse al aire. **NO USE CLORO.**
- **PARA LIMPIAR EL ARMAZÓN DEL COCHECITO:** usar solamente jabón de uso doméstico y agua tibia. **NO USE CLORO** o detergente.
- **DE VEZ EN CUANDO, INSPECCIONE EL COCHECITO** para determinar si hay tornillos flojos, piezas gastadas, material o costuras rotas. Cambie o repare las piezas según sea necesario. Use solamente repuestos marca Graco.
- **EL CONTACTO EXCESIVO CON EL SOL** o el calor podría causar que se destiña o se tuerzan algunas piezas.
- **SI EL COCHECITO SE MOJA,** abra la capota y déjelo secar completamente antes de guardarlo.
- **SI LAS RUEDAS HACEN RUIDO,** use un aceite liviano (por ej., WD-40, 3-en-1, o aceite para máquinas de coser). Es importante hacer penetrar el aceite en el eje y equipo de la rueda como se ilustra.
- **CUANDO USA EL COCHECITO EN LA PLAYA,** limpie el cochecito completamente después para sacar la arena y la sal de los mecanismos y equipos de las ruedas.

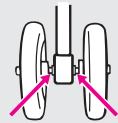

Replacement Parts • Warranty Information (USA)
Pièces de rechange • Renseignements sur la garantie (au Canada)
Piezas de repuesto • Servicio de la garantía (EE.UU.)

To purchase parts or accessories or for warranty information in the United States, please contact us at the following:

Para comprar repuestos o accesorios o para el servicio de la garantía en los Estados Unidos, por favor comuníquese con nosotros en:

www.gracobaby.com
or/o

1-800-345-4109

To purchase parts or accessories or for warranty information in Canada, contact Elfe at /

Pour commander des pièces ou pour service sous garantie au Canada,

communiquez avec Elfe au :

1-800-667-8184

(Montréal : 514-344-3533 / Fax: 514-344-9296).

or/ou

www.elfe.net

Product Registration (USA)
Inscription de votre produit (au Canada)
Registro del producto (EE.UU.)

To register your Graco product from within the U.S.A. visit us online at www.gracobaby.com/productregistration. We currently do not accept product registrations from those living outside the United States of America.

Pour inscrire votre produit Graco aux États-Unis, visitez notre site Internet www.gracobaby.com/productregistration. Pour le moment nous n'acceptons pas d'inscriptions de produits des résidents hors des États-Unis.

Para registrar su producto Graco desde los EE.UU., visítenos en línea en www.gracobaby.com/productregistration. Actualmente no aceptamos el registro de productos de personas que viven fuera de los Estados Unidos de América.



www.gracobaby.com



SnugRide® 35

**Read this manual
KEEP INSTRUCTIONS FOR FUTURE USE.**

Even if using this infant restraint seems easy to figure out on your own, it is very important to **READ, UNDERSTAND AND FOLLOW THE OWNER'S MANUAL.**

Failure to properly use this infant restraint increases the risk of serious injury or death in a sudden stop or crash.

©2009 Graco PD115605A 7/09 **US**

1.0	Warning to Parents and Other Users	4-5
2.0	Registration Information	6-7
2.1	Register Your Infant Restraint	6
2.2	Recall Information	6
2.3	If You Need Help	7
3.0	Important Information	8-12
3.1	Warnings for Use as Infant Restraint	8
3.2	Warning for Use With a Stroller	10
3.3	Additional Warnings for Use as Carrier	11
3.4	Height and Weight Limits	12
4.0	Features and Components	13-19
4.1	Adjusting Handle	16
4.2	Removing and Attaching Seat	16
4.3	Attaching Canopy	17
4.4	Head Support (on certain models)	18
4.5	Cold Weather Boot (on certain models)	19
4.6	Harness Covers (on certain models)	19
5.0	Using Infant Restraint	20-25
5.1	Positioning Harness Straps	20
5.2	Securing Child in Infant Restraint	24

6.0	Choosing an Appropriate Vehicle Seat Location	26-32
6.1	Vehicle Seat Requirements	26
6.2	Vehicle Seat Belt Requirements	27
6.2.1	UNSAFE Vehicle Belt Systems	28
6.2.2	SAFE Vehicle Belt Systems	29
6.3	LATCH Locations	32
7.0	How to Install the Infant Restraint/Base	33-40
7.1	Installing the Infant Restraint Without Base Using Vehicle Belt	33
7.2	Installing the Infant Restraint and Base Using Vehicle Belt	34
7.3	Using LATCH to Install Base	37
7.4	Reclining Infant Restraint/Base	38
8.0	Additional Information	41-43
8.1	Airplane Use	41
8.2	Storing LATCH	41
8.3	Cleaning and Maintenance	42
	Replacement Parts	44

WARNING

No infant restraint can guarantee protection from injury in every situation. However, proper use of this infant restraint reduces the risk of serious injury or death to your child.

Failure to properly use this infant restraint increases the risk of serious injury or death in a sharp turn, sudden stop or crash.

Your child's safety depends on you installing and using this infant restraint correctly.

Even if using this infant restraint seems easy to figure out on your own, it is very important to **READ, UNDERSTAND AND FOLLOW THE OWNER'S MANUAL.**

The manual is located in a pocket on the back of the infant restraint.

You must also read your vehicle owner's manual.

Your child's safety depends on:

- 1. Choosing a suitable location in your vehicle.** Some seating positions, such as those equipped with air bags, may not be safe locations for this infant restraint.
- 2. Inserting the harness straps** in the proper slots for your child.
- 3. Properly securing your child** in the infant restraint.
- 4. Placing infant restraint/base in a rear-facing position.**

5. **Properly routing the vehicle seat belt or LATCH.**
6. **Properly reclining** the infant restraint.
7. **Properly securing the infant restraint in the vehicle** using a seat belt designed to restrain an infant restraint or by using LATCH. Many seat belts are NOT safe to use with infant restraints, even though they can easily be threaded through the infant restraint!

Model Number:

Manufactured in:

Purchase Date:

2.1 Register Your Infant Restraint

Please fill in the above information. The **model number and manufactured in (date)** can be found on a label on the bottom of your infant restraint. Fill out the prepaid registration postcard attached to the seat cover and mail it today.

Child restraints could be recalled for safety reasons. You must register this restraint to be reached in a recall. **Send your name, address, restraints' model number and manufacturing date to:**

Graco Children's Products Inc.
150 Oaklands Blvd.
Exton, PA 19341

or call 1-800-345-4109
or register online at:
<http://www.gracobaby.com/carseatregistration>

2.2 For Recall Information

- Call the U.S. Government's Vehicle Safety Hotline at 1-888-327-4236 (TTY:1-800-424-9153), or go to <http://www.NHTSA.gov>
- Graco: 1-800-345-4109 or www.gracobaby.com

2.3 If You Need Help

In the U.S.A, please contact our Customer Service Department with any questions you may have concerning parts, use, or maintenance. When you contact us, please have your product's **model number and manufactured in (date)** ready so that we may help you efficiently. These numbers can be found on a sticker on the underside of your infant restraint.

1-800-345-4109 or www.gracobaby.com

3.1 Warnings for Use as Infant Restraint

! WARNING

- **DO NOT INSTALL OR USE THIS INFANT RESTRAINT AND BASE UNTIL YOU READ AND UNDERSTAND THE INSTRUCTIONS IN THIS MANUAL AND IN YOUR VEHICLE OWNER'S MANUAL.** DO NOT let others install or use the infant restraint unless they understand how to use it.
- **FAILURE TO PROPERLY USE THIS INFANT RESTRAINT AND BASE INCREASES THE RISK OF SERIOUS INJURY OR DEATH IN A SUDDEN STOP OR CRASH.** Your child can be injured in a vehicle even if you are not in a crash. Sudden braking and sharp turns can injure your child if the infant restraint is not properly installed or if your child is not properly secured in the infant restraint.
- **PLACE THIS INFANT RESTRAINT IN A REAR-FACING POSITION** when using it in the vehicle.
- **DO NOT PLACE THIS INFANT RESTRAINT IN A VEHICLE SEATING LOCATION THAT HAS A FRONT AIR BAG.** If the air bag inflates, it can hit the infant restraint with great force and cause serious injury or death to your child. Check vehicle owner's manual for information about side air bags and infant restraint installation.



- **SOME SPECIAL NEEDS CHILDREN**, such as pre-term babies or those who have tested positive for positional apnea, may be at increased risk of suffering breathing or other difficulties in an infant restraint. If your child has special needs, we recommend that you have your physician or hospital staff evaluate your child and recommend the proper infant restraint or car bed before using this product.
- According to accident statistics, **CHILDREN ARE SAFER WHEN PROPERLY RESTRAINED IN REAR VEHICLE SEATING POSITIONS, RATHER THAN FRONT SEATING POSITIONS.** For a vehicle with a front passenger air bag, refer to your vehicle owner's manual as well as these instructions for infant restraint installation.
- **NEVER LEAVE YOUR CHILD UNATTENDED.**
- **NEVER LEAVE AN INFANT RESTRAINT AND BASE UNSECURED IN YOUR VEHICLE.** An unsecured infant restraint or base can be thrown around and may injure occupants in a sharp turn, sudden stop or crash. Remove it or make sure that it is securely belted in the vehicle. If not using **LATCH**, make sure unsecured **LATCH** connectors are properly stored on base.
- **REPLACE THE INFANT RESTRAINT AND BASE AFTER AN ACCIDENT OF ANY KIND.** An accident can cause damage to the infant restraint that you may not be able to see.
- **STOP USING INFANT RESTRAINT AND BASE AND THROW IT AWAY** after the date molded into the back of the infant restraint. "DO NOT use this car seat after December (Year)"
- **DO NOT MODIFY YOUR INFANT RESTRAINT AND BASE** or use any accessories or parts supplied by other manufacturers.

- **NEVER USE INFANT RESTRAINT AND BASE IF IT HAS DAMAGED OR MISSING PARTS.** DO NOT use a cut, frayed or damaged infant restraint harness, vehicle seat belt or LATCH belt.
- **THE INFANT RESTRAINT CAN BECOME VERY HOT IF LEFT IN THE SUN.** Always touch the surface of any metal or plastic parts before putting your child in the infant restraint.
- **THIS INFANT RESTRAINT CONFORMS** to all applicable Federal Motor Vehicle Safety Standards and is certified for use in motor vehicles and aircraft.

3.2 Warning for Use With a Stroller

- **USE ONLY WITH STROLLERS THAT ARE PART OF THE GRACO TRAVEL SYSTEM.** Refer to stroller owner's manual for details about how to attach the infant restraint to your stroller. If you do not have an owner's manual, please call toll-free, 1-800-345-4109 to obtain one, or visit our website at www.gracobaby.com.
- Never use a Graco's infant restraint with other manufacturer's strollers. May result in serious injury or death.

3.3 Additional Warnings for Use as Carrier

WARNING

- **FALL HAZARD:** Child's movements can slide carrier.
NEVER place carrier near edges of countertops, tables or other high surfaces. Always stay within arms reach whenever carrier is not on floor/ground.
BE SURE handle locks into position before lifting carrier.
NEVER place carrier on the top of a shopping cart.
- **SUFFOCATION HAZARD:** Infant carrier can roll over on soft surfaces and suffocate child. Never place carrier on beds, sofas or other soft surfaces.
- **STRANGULATION HAZARD:** Child can strangle in loose restraint straps. Always use harness. Never leave child in carrier when straps are loose or undone.
KEEP STRINGS AND CORDS AWAY FROM CHILD. Strings and cords can cause strangulation.
DO NOT place carrier near a window where cords from blinds or drapes can strangle a child.
DO NOT hang strings on or over the carrier.
DO NOT place items with a string around a child's neck, such as hood strings, pacifier cords, etc.
DO NOT attach strings to toys.

3.4 Height and Weight Limits

⚠ WARNING

TO AVOID SERIOUS INJURY OR DEATH DO NOT USE THE INFANT RESTRAINT WITH A CHILD LARGER OR SMALLER THAN THE WEIGHT AND HEIGHT RANGE LISTED BELOW.

Your child **MUST** meet the following requirements:

- **WEIGHT: 5-35 lbs. (2.3-15.87 kg)**
- **AND**
- **HEIGHT: 32 inches (81 cm) or less in height.**



FRONT VIEW

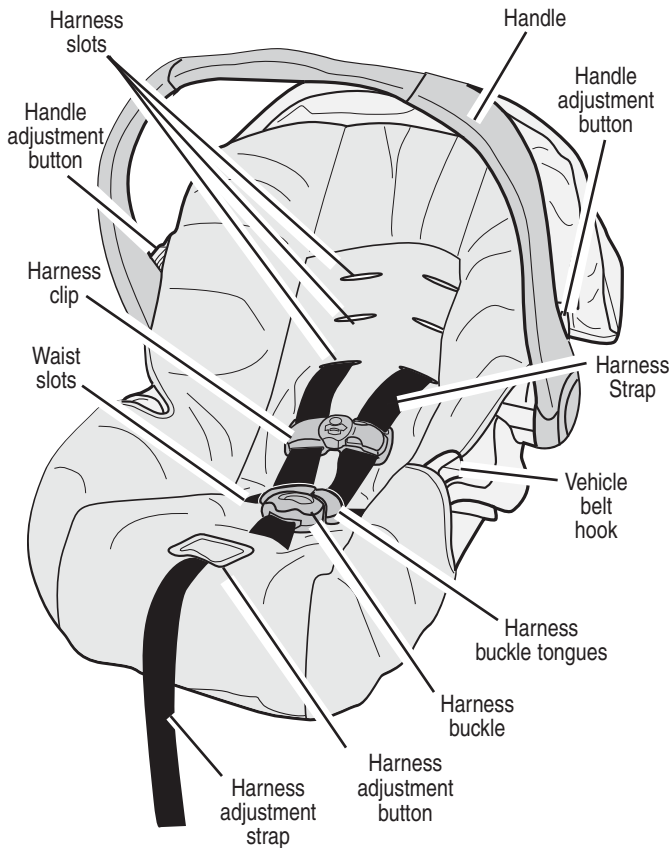

4.0 Features and Components

REAR VIEW

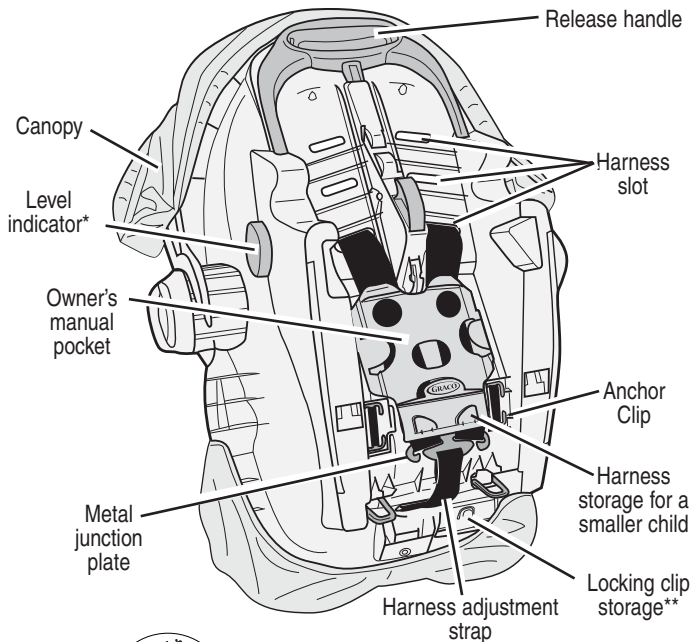

*Level Indicator



The level indicator is attached to the side of the infant restraint and indicates whether or not the infant restraint is properly reclined.

**Locking Clip



The locking clip is stored on the bottom of the infant restraint. You will need to use it with certain types of vehicle seat belts.

BASE

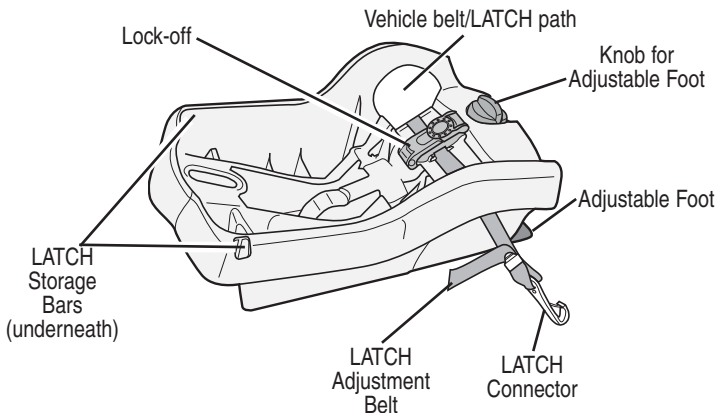

United States Federal Motor Vehicle Safety Standards have defined a new system for installing car seats in vehicles. The system is called *LATCH*.

*** LATCH may be used IN PLACE of vehicle belt ONLY if vehicle is equipped with LATCH anchor points. Please refer to vehicle owner's manual for LATCH locations.**

4.1 Adjusting Handle

1. Press handle adjustment buttons on both sides of handle ❶.
2. Rotate handle until it clicks into any of the 4 positions:

Position **A**: **MUST** be used when carrying by handle,

Position **B,C**: are convenience positions,

Position **D**: is the sitting position,

NEVER use position **B** in the vehicle.

BOTH handle adjustment buttons must pop out to lock handle in place ❷.

3. **Push and pull on the handle to be sure it is locked firmly in position.**

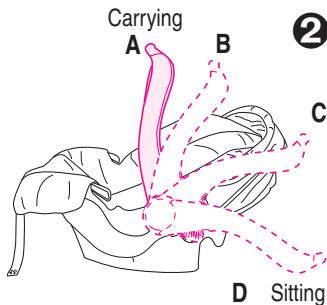
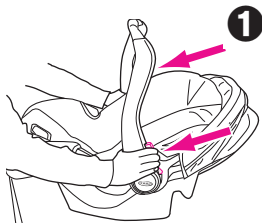

4.2 Removing and Attaching Infant Restraint

To remove, squeeze release handle at back of infant restraint and lift out of base as shown ❸.

To put infant restraint in base, push infant restraint down until it clicks into base. **Pull up on infant restraint to be sure it is latched firmly into base.**

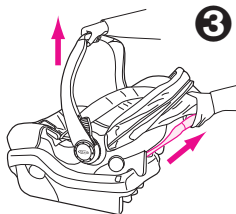

4.3 Attaching Canopy

1. Infant restraint comes with four identical canopy support parts.

Thread one canopy support completely through sewn channel ④.

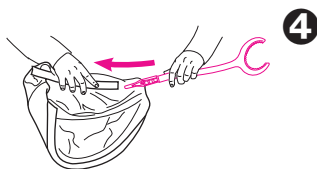

2. Slide straight end of a second support into the straight end of the first support and snap in place ⑤.

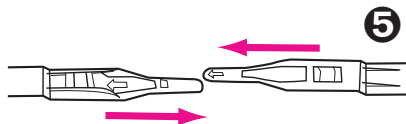

3. Repeat steps one and two for the other canopy tunnel. The canopy should appear as shown ⑥.

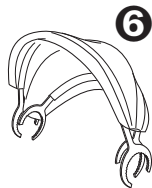

4. Attach canopy in the areas between the infant restraint and the base of the handle ⑦.

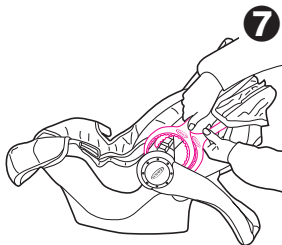

4.4 Head Support (on certain models, styles vary)

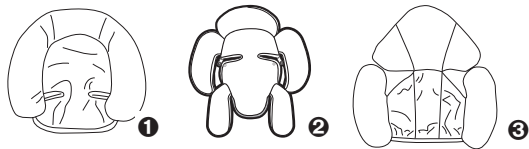

Some infants may need extra support to keep their head and body in a comfortable position.

Unsnap the sides and resnap them with the harness straps threaded through the slots in the cushion **1** or **2**.

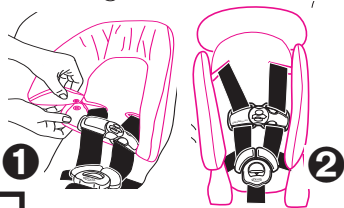

⚠ WARNING

To prevent ejection in sudden stop or crash: shoulder straps must be threaded through slots and properly positioned on shoulders. Only use head supports **2** and **3** in the bottom or middle harness slots.

Models without snaps: Thread the harness through the openings in the head support as shown **3**.

If your model does not include a head support, you may want to use a rolled towel or a blanket for support **4**. **MAKE SURE THAT NOTHING INTERFERES WITH THE HARNESS.** Harness must still be flat and snug against your child's shoulders.

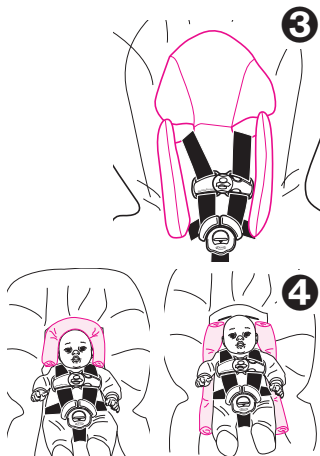

4.5 Cold Weather Boot (on certain models, styles vary)



Some models come with a cold weather boot. To use, wrap elastic around bottom of seat and attach both elastic loops around vehicle belt hooks as shown ④.

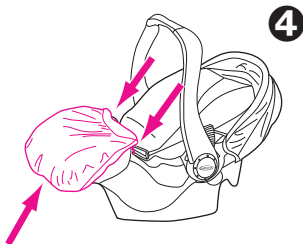

4.6 Harness Covers (on certain models, styles vary)

⚠ WARNING

To prevent ejection in sudden stop or crash:

- Always make sure shoulder straps are threaded through slots and properly positioned on shoulders.
- Make sure that harness covers do not interfere with placement of the chest clip at armpit level.



5.1 Positioning Harness Straps

⚠ WARNING

FAILURE TO PROPERLY ADJUST THE HARNESS STRAPS FOR YOUR CHILD INCREASES THE RISK OF SERIOUS INJURY OR DEATH IN THE EVENT OF A SHARP TURN, SUDDEN STOP OR CRASH. The harness straps must be properly adjusted to fit your child according to the following instructions.

1. Remove infant restraint from base and rotate handle down to sitting position. See “4.1 Adjusting Handle” and “4.2 Removing and Attaching Seat”, page. 16.
2. Place child in infant restraint as shown **①**.
3. Determine which pair of harness slots are **even with or just below your child’s shoulders** **②**.
4. If the harness straps must be adjusted: remove child from infant restraint and move harness straps to the proper harness slots by doing the following:

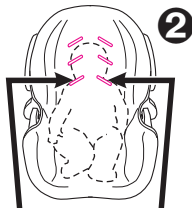

Use harness slots
even with or just below
child’s shoulders

- A. Push the harness adjustment button under the seat flap. Pull the shoulder straps out to loosen the harness ③.
- B. From behind seat, pull the metal junction plate down behind the owner's manual pocket and remove the ends of the two shoulder straps from the metal junction plate ④.
- C. From front, pull straps through the harness slots and then reinsert them through the appropriate slots. Both harness straps must be through the same set of slots in the seat and pad.
- D. From behind seat, push both shoulder straps **UNDER** owner's manual pocket and out the bottom ④.

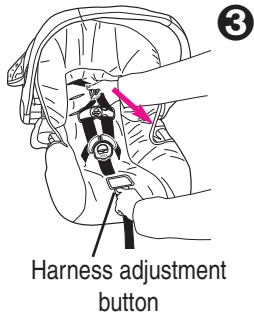

- E. Depending on the size of your child, you may need to adjust the harness straps or waist straps as shown on pages 23-24. Reassemble the strap ends onto the metal junction plate ④. You will be able to use various combinations of shoulder strap loops and waist strap loops to get a snug fit for your child.

④

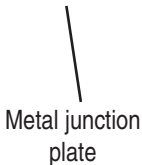

5. SAFETY CHECK:

- a) **CHECK** that straps are not twisted in front or back;
- b) **CHECK** that straps are secure by pulling on harness straps from the front of the seat.

Shoulder Straps for a SMALLER Baby:

Use the lower harness slots ❶ (if they are even with or just below your child's shoulders) and the upper strap loops ❷. The ends of the straps must hang in front of the metal junction plate as shown in ❷, not as shown in ❸.

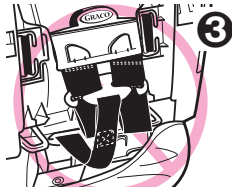

CHECK that the loops are completely within junction plate slots ❹.

CHECK that straps are secure by pulling on them.



Shoulder Straps for a LARGER Baby:

Use middle or upper harness slots ❺ and the end strap loops ❻.

CHECK that the loops are completely within junction plate slots ❻.

CHECK that straps are secure by pulling on them.

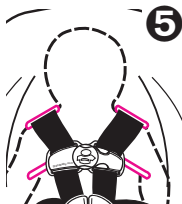

To Shorten Waist Straps for a SMALLER Baby:

The length of the waist strap can be shortened further by pushing aside the small tab that holds the anchor clips in place and pull the anchor clips out of their indentations ⑦. Move the anchor clip to the second loop in the strap ⑧. **CHECK** that anchor clips are threaded properly. The ends of the straps must be inserted under the storage tabs as shown in ⑨. Snap anchor clip into the seat indentations. Repeat on other side.

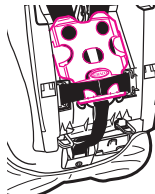

CHECK that straps are secure by pulling on them from the front of the seat.

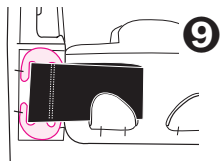
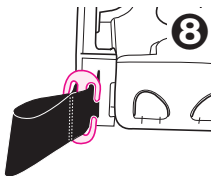
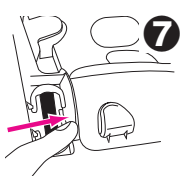

To Lengthen Waist Straps for a LARGER Baby:

Remove the anchor clip from the seat ⑦. Move the anchor clip to the end of the strap. **CHECK** that the anchor clips are threaded properly ⑩. Snap anchor clips back into seat as shown in ⑪. Repeat on other side.

CHECK that straps are secure by pulling on them from the front of the seat.

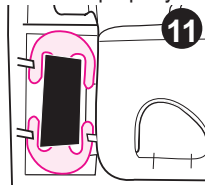
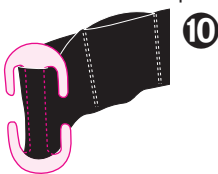

5.2 Securing Child in Infant Restraint

WARNING

Failure to properly secure your child in the infant restraint/carrier increases the risk of serious injury or death from suffocation or falls, or in the event of a sudden stop or crash. Even when used only as a carrier, make sure the harness straps are properly secured.

1. Move infant restraint handle to sitting position (see page 16).

2. Open harness clip by squeezing both sides and unbuckle as shown **1**.

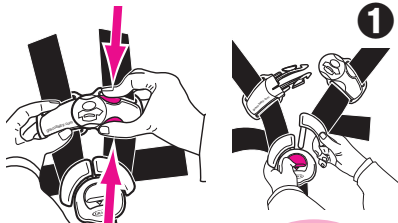

3. Place your child in the infant restraint as shown in **2**, **not** **3**. Place the harness straps around your child.



4. Insert the two buckle tongues into the harness buckle on the crotch strap. **Make sure that you hear each tongue click into the buckle. DO NOT use the infant restraint if the buckle tongues do not latch in place. Call Graco at 1-800-345-4109.**

5. Snap harness clip pieces together ④.

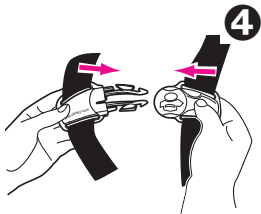

6. Pull on harness adjustment strap to tighten straps as shown ⑤. CHECK that both straps are flat and snug on shoulders and thighs.

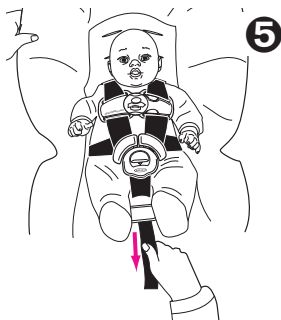

7. Position harness clip in middle of chest, level with armpits and away from the neck ⑥. The symbol on the harness clip should be level with the armpits.



8. SAFETY CHECK:

a) **CHECK** that harness straps are not twisted.

b) **CHECK** that the harness is snug. You should **not** be able to pinch the harness if it is snug. A snug strap should not allow any slack. It lies in a relatively straight line without sagging. It does not press on the child's flesh or push the child's body into an unnatural position ⑥.



6.1 Vehicle Seat Requirements

⚠ WARNING

IMPROPER PLACEMENT OF THE INFANT RESTRAINT INCREASES THE RISK OF SERIOUS INJURY OR DEATH.

Some seating positions in your vehicle may not be safe for this infant restraint. Some vehicles do not have any seating positions that can be used safely with the infant restraint. If you are not sure where to place the infant restraint in your vehicle, consult your vehicle owner's manual or call Graco at 1-800-345-4109.

- **Whenever possible, secure the infant restraint in the center position of the seat directly behind the front seats ❶.** If you want to use LATCH, check your vehicle owner's manual for LATCH locations.
- **NEVER place this infant restraint in a vehicle seating location that has a front air bag ❷.** See "3.1 Warnings for Use as Infant Restraint", page.8.



- The **VEHICLE** seat must face forward.

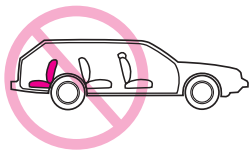

- **DO NOT** use infant restraint on vehicle seats with seat backs that will not lock in an upright position. **DO NOT** use seats that can fold down without having to release a lock or latch of some kind. These seats can fly forward and strike the child in a sudden stop or crash.

6.2 Vehicle Seat Belt Requirements

WARNING

MANY SEAT BELT SYSTEMS ARE NOT SAFE TO USE WITH THE INFANT RESTRAINT. THE VEHICLE SEAT BELT MUST BE DESIGNED TO HOLD THE INFANT RESTRAINT TIGHTLY AT ALL TIMES.

Pay careful attention to these systems; some of the seat belts that are not safe to use look very much like seat belts that are safe to use. If you are unsure, consult your vehicle owner's manual or call Graco at 1-800-345-4109.

6.2.1 UNSAFE Vehicle Belt Systems

LATCH can be used **IN PLACE OF** the vehicle belt system. Please refer to vehicle owner's manual for **LATCH** locations.

DO NOT use any of the following systems to secure the infant restraint.

- **Lap Belts with Emergency Locking Retractor (ELR)**

This lap belt stays loose and can move until it locks in a crash or sudden stop.



- **Combination Lap/Shoulder Belt with Retractor**

Each strap has a retractor at one end and is attached to the latch plate at the other end.

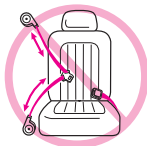

- **Passive Restraint - Lap Belt with Motorized Shoulder Belt**

- **Passive Restraint - Lap or Shoulder Belt Mounted on Door**

DO NOT use vehicle belts that are attached to the door in any way or that move along a track to automatically surround the passenger when the door is closed.

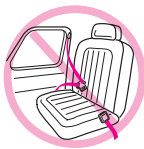

- **Lap Belts Forward of Seat Crease**



6.2.2 **SAFE** Vehicle Belt Systems

THE FOLLOWING BELT SYSTEMS CAN BE USED WITH YOUR INFANT RESTRAINT, IF the seat location meets all other requirements of these instructions and those in your vehicle owner's manual. **LATCH** can be used in place of the vehicle belt system. Please refer to vehicle owner's manual for **LATCH** locations.

When using infant restraint **without** the base, adjust the belt as described in this section for these types of vehicle seat belts.

When using the base to install the infant restraint, you must **ALWAYS** use the Lock-off to secure the lap belt or lap/shoulder belt. See "7.2 *Installing the Infant Restraint and Base Using Vehicle Belt*", page. 34 for installation instructions when using the base.

Some vehicle lap/shoulder seat belts have a plastic button on the belt. Do not allow the button to interfere with the belt routing through the vehicle belt path when installing the seat alone, or with the lock-off when installing the seat and the base.

- **Lap Belts - Manually Adjusted**



When buckled, the belt is tightened manually by pulling on the excess belt while pushing down hard on the infant restraint.

- **Lap Belts with Automatic Locking Retractor (ALR)**



The automatic locking retractor will not permit the lap belt to lengthen once it is buckled. Tighten the belt by feeding the belt back into the retractor while pushing down hard on the infant restraint.

- **Combination Lap/Shoulder Belt with Locking Latch Plate**

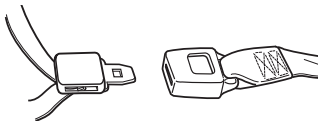

Once it is buckled, this type of belt has a latch plate that will not allow the lap portion of the belt to loosen. Belt is tightened by pulling hard on the shoulder portion of the vehicle belt while pushing down hard on the infant restraint.

- **Combination Lap/Shoulder Belt with Sliding Latch Plate**

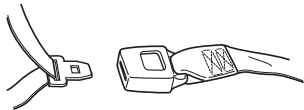

Locking clip

This belt has a latch plate that slides freely along the belt.

This belt **MUST** be converted to prevent movement of the lap portion of the belt. You must use a **locking clip** (provided with the infant restraint) when using the infant restraint **without the base** unless your vehicle's seat belt can be converted in another way as described in your vehicle owner's manual.

To Install Locking Clip: (DO NOT use with base)

1. Tighten the buckled belt by pushing down hard on the infant restraint and pulling hard on the shoulder belt.
2. While pushing down on infant restraint, pinch the two straps together behind the buckle tongue. Unbuckle the belt without allowing it to slip.
3. Connect lap and shoulder belts with locking clip as shown **1** and **2**.
4. Rebuckle belt. Check that lap belt does not move by pulling and pushing hard on infant restraint. If belt loosens or lengthens, repeat procedure.

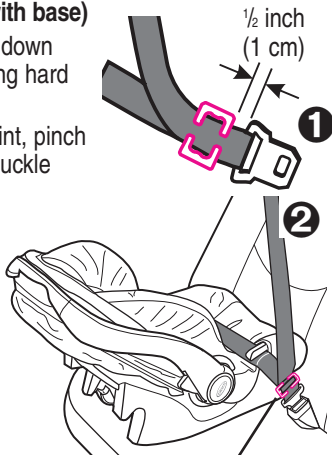

Locking clip goes here,
1/2 inch (1 cm) from the buckle

6.3 LATCH Locations

Newer vehicles may have one or more seating positions with **LATCH** anchorage systems. If vehicle is equipped with **LATCH**, the vehicle lower anchor points may be visible at the vehicle seat crease. If not visible, they may be marked with the symbol 

See your vehicle owner's manual for exact locations, anchor identification, and requirements for use with an infant restraint.

LATCH is defined as anchorages 280mm (11 inches) between anchor points. Graco does not recommend using the **LATCH** system in the center position if the spacing is greater than 280 mm (11 inches) unless recommended in your vehicle owner's manual.

Typical seat in a passenger vehicle.
Other vehicle types may have different **LATCH** locations or different markings.

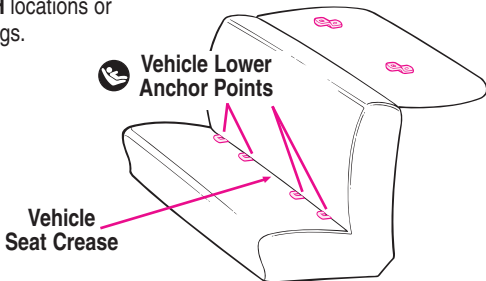

When using the **LATCH** system's lower anchorage belt to secure the child restraint, buckle the unused vehicle's lap/shoulder belt behind the child restraint to prevent the child from becoming entangled in the lap/shoulder belt.

7.1 Installing the Infant Restraint Without Base Using Vehicle Belt

You must carefully follow the instructions provided by your vehicle manufacturer, in addition to the information in this manual. Before proceeding be sure you have read and understood section 6, "Choosing an Appropriate Vehicle Seat Location" on pages 26-32.

Make sure vehicle is on level ground **1** so that the level indicator, which is attached to the infant restraint, can be used to properly recline the infant restraint.

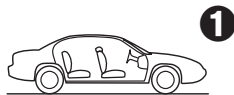

If a front passenger seat is used (see air bag warning, page 8), slide the vehicle seat rearward as far as possible from the dashboard. If a rear seat is used, make sure the seat in front of it is moved forward enough and is upright enough to allow room for the infant restraint.

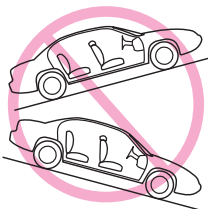

1. Place the infant restraint without base in a rear-facing position in a vehicle seat.
2. Thread the vehicle belt under both vehicle belt hooks:

Lap Belt

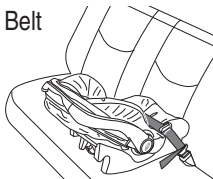

Lap/Shoulder Belt

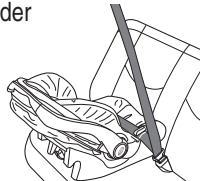

3. Buckle the vehicle belt. Make sure the buckle tongue goes into the correct buckle **1**. **The seat belt should not be twisted or turned.**

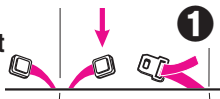

4. Tighten the vehicle seat belt. Refer to your vehicle owner's manual and the instructions in "6.2.2 SAFE Vehicle Belt Systems", page 29-31, on tightening your vehicle belt when using the infant restraint without base.

To create a secure installation, push down hard with your free hand on the infant restraint **2** and pull and tighten the vehicle belt.

5. Test infant restraint for secure installation as described in infant restraint "Final Safety Check" page 40.

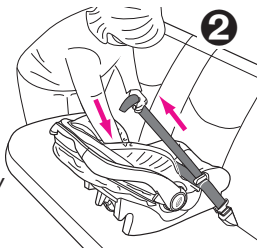

7.2 Installing the Infant Restraint and Base Using Vehicle Belt

When using the base to install the infant restraint, the lock-off is **ALWAYS** used to secure **both** belts of the lap or lap/shoulder belt.

1. Place the base in a rear-facing position on a vehicle seat.
2. Open the lock-off and route the vehicle belt through the belt path and over the lock-off. **3**

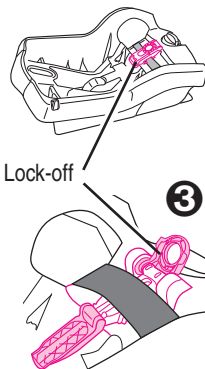

Lap Belt

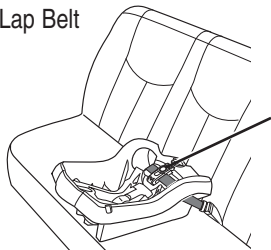

Lap/Shoulder Belt



3. To create a secure installation, while pushing down on the base, pull the free end of the lap belt or the shoulder portion of the lap/shoulder belt to tighten ④.
4. Close lock-off over lap belt **AND** free end or the lap/shoulder belts ⑤.
Make sure that you push the top of the lock-off all the way down.
5. Check that belt does not move by pulling and pushing hard on base. If belt loosens or lengthens, repeat procedure.

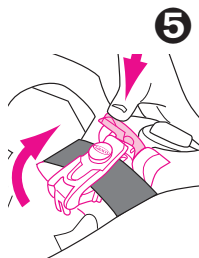
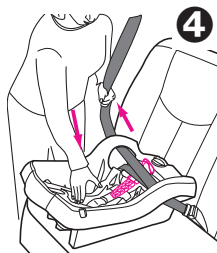

NEVER allow any object other than the vehicle belts to go under or interfere with the lock-off. If any other part of the vehicle belt interferes with the lock-off choose another seating location.

6. Push the infant restraint down into the base and make sure that you hear a “click” ❶. Pull up on the infant restraint to be sure it is latched securely into the base.

If the infant restraint does not securely latch into the base, the infant restraint provides **NO** protection for your child. **DO NOT** use the infant restraint/base if the infant restraint does not securely latch into the base.

7. Test infant restraint for secure installation as described in infant restraint “*Final Safety Check*” page.40.

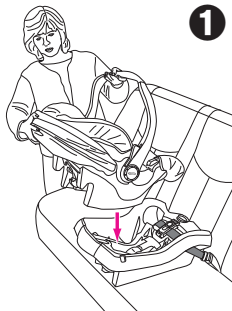

7.3 Using LATCH to install Base

1. For ease of installation, extend **LATCH** to its maximum length and remove from storage bars.
2. Position base in vehicle seat as shown.
3. Make sure **LATCH** is through vehicle/LATCH belt path normally used for vehicle seat belt. ②.

Belt must lay flat and not be twisted.

4. Hook **Connectors** to vehicle lower anchors. Pull firmly on **Connectors** to be sure they are attached ③.

5. Tighten **LATCH** by pushing down hard on base and pulling the adjustment belt ④.

6. **NEVER** put two **LATCH** connectors on one vehicle **LATCH** anchor unless specifically allowed by the vehicle manufacturer ⑤.

7. Test infant restraint for secure installation as described in infant restraint *"Final Safety Check"* page 40.

8. Check that the **LATCH** stays tight and does not slip from the tightened position. If it does not stay tight, try another seating position or contact Graco at 1-800-345-4109.

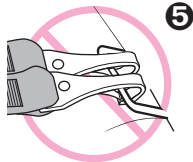
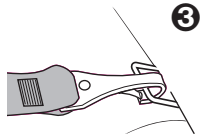
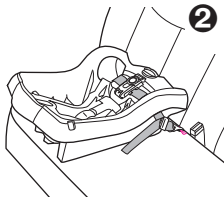

7.4 Reclining Infant Restraint/Base

For your child's safety, it is important that your infant restraint/base be properly reclined. Attached to the side of your infant restraint is a level indicator to help properly recline the infant restraint/base on the vehicle seat.

WARNING

Failure to properly recline the infant restraint on the vehicle seat increases the risk of serious injury or death.

If the infant restraint is too upright, a child's head may drop forward and cause breathing problems.

If the infant restraint is too reclined, a crash could put too much force on a child's neck and shoulders.

The infant restraint must be properly reclined according to the following instructions.



Check the level indicator. You must look straight on at the indicator.

- If the indicator shows **ONLY** blue, the infant restraint is properly leveled.
- If any orange is showing in the level indicator adjust the recline.



To Adjust Recline on Base:

Turn the knob clockwise to the desired setting to lower the foot ❶.

Turn the knob counter clockwise to raise the foot ❷.

If there is still orange in the level indicator when the foot is completely extended then raise the foot and place a rolled towel under the foot ❸ until ONLY blue shows.

When using only the infant restraint, if there is still orange in the level indicator when the infant restraint is resting on the vehicle seat then place a rolled towel under the infant restraint ❹ until ONLY blue shows.

Readjust the vehicle seat belt as necessary to secure the infant restraint firmly in the vehicle seat.

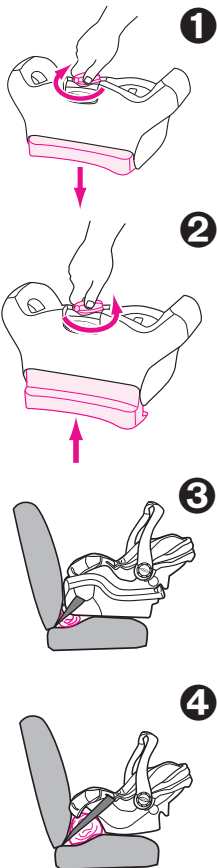

Final Safety Check: Every time you drive with your child,

PUSH DOWN on the top of the infant restraint slowly but firmly to make sure the vehicle belt does not lengthen at all and that the vehicle belt or **LATCH** is fastened securely around the infant restraint/base ❶.



Holding the infant restraint ❷ or base ❸ near the vehicle belt path, TWIST AND PULL the infant restraint forward and to both sides to make sure the vehicle belt or **LATCH** does not lengthen or loosen and the infant restraint does not easily move. The infant restraint should not move side to side or forward more than 1 inch (2.5 cm).

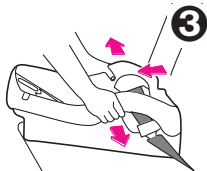
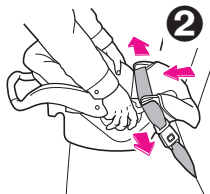

8.1 Airplane Use

When installing in an airplane using the base, install the same way as in an automobile with a lap only belt leaving the lock off fully opened to allow for buckle clearance. If using the shell only installing follow the same instructions as an automobile. Notify the airline ahead of time that you intend to bring the seat on board.



Use only in forward-facing aircraft seat. Follow the flight attendants instructions about infant restraint placement. Do not use this infant restraint if the airplane seat belt does not hold the infant restraint securely.

8.2 Storing LATCH

1. For ease of storing, extend **LATCH** to its maximum length.
2. Locate the storage bars on bottom of infant restraint base ③.
3. Fasten connector (without adjustment belt) onto storage bar.
4. Repeat step 3 for connector with adjustment belt. After fastening onto storage bar, pull on adjustment belt to make sure **LATCH** is securely fastened.
5. **LATCH** storage should look like this when complete ③.

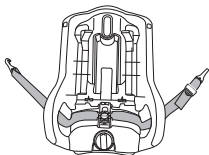

Storage bars ③

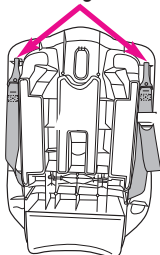

Underside of base

8.3 Cleaning and Maintenance

• **TO REMOVE AND WASH INFANT RESTRAINT PAD,** follow instructions in “5.1 Positioning Harness Straps”, pages. 20-23 to remove the harness straps from the metal junction plate. Push aside the small tab that holds the anchor clips in place **1** and pull the anchor clips out of their indentations. Remove the anchor clips from the harness straps and push straps through seat slots **2**.

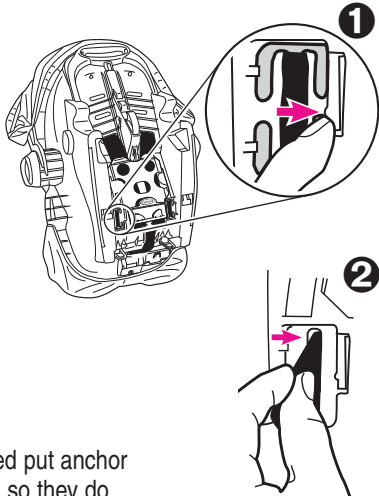

Once seat pad has been removed put anchor clips back on the harness straps so they do not get misplaced.

Carefully remove the seat pad. Machine wash on delicate cycle and drip-dry. **DO NOT USE BLEACH.**

Reverse steps to reinstall seat pad. **Check** that harness system is not twisted, and pull on harness system to be sure harness is securely reinstalled.

- **INFANT RESTRAINT METAL AND PLASTIC PARTS** may be cleaned by wiping with a mild soap and water solution. **DO NOT USE BLEACH OR DETERGENT** which may weaken plastic parts.
- **HARNESS STRAPS** may be spot cleaned or replaced. **DO NOT IMMERSE THE HARNESS STRAPS IN WATER.** Doing so may weaken the harness straps. **NEVER** iron the harness straps.
- **IF HARNESS STRAPS** have cuts, fraying or become badly twisted, you must replace the straps.
- **BUCKLE** may be cleaned with a damp cloth.
- **DO NOT LUBRICATE** the buckle.
- **DO NOT USE INFANT RESTRAINT** without seat pad.
- **CONTINUOUS USE OF INFANT RESTRAINT MAY CAUSE DAMAGE TO VEHICLE SEAT.** Use an infant restraint mat, towel or thin blanket to protect upholstery.
- **NEVER USE A SECOND-HAND INFANT RESTRAINT AND BASE** or an infant restraint whose history you do not know.

**To purchase parts or accessories or for warranty
information in the United States,
please contact us at the following:**

www.gracobaby.com

or

1-800-345-4109



www.gracobaby.com



SnugRide® 35

**Lea este manual
GUARDE ESTAS INSTRUCCIONES PARA USO FUTURO.**

A pesar de que el uso de este sistema de seguridad para bebés parezca fácil de describir, es muy importante **LEER, ENTENDER Y SEGUIR EL MANUAL DEL DUEÑO.**

No usar debidamente este sistema de seguridad para bebés aumenta el riesgo de lesiones serias o muerte en una parada repentina o accidente.

©2009 Graco PD115605A 7/09 **US**

1.0	Advertencias a padres y otros dueños	4-5
2.0	Información sobre el registro	6-7
2.1	Registro de su sistema de seguridad para bebés	6
2.2	Información sobre el retiro de productos del mercado	7
2.3	Si necesita ayuda	7
3.0	Información importante	8-12
3.1	Advertencias para uso como sistema de seguridad para bebés	8
3.2	Advertencia para el uso con un cochecito	10
3.3	Advertencias adicionales para el uso como transportador	11
3.4	Limitaciones de peso y estatura	12
4.0	Funciones y componentes	13-19
4.1	Ajuste de la manija	16
4.2	Sacar y conectar el sistema de seguridad	16
4.3	Colocación de la capota	17
4.4	Apoyacabezas (en ciertos modelos)	18
4.5	Bota para tiempo frío (en ciertos modelos)	19
4.6	Cubiertas de arnés (ciertos modelos)	19
5.0	Uso del sistema de seguridad para bebés	20-25
5.1	Colocación de las correas del arnés	20
5.2	Sujetar el niño en el sistema de seguridad	24

6.0	Cómo elegir un lugar apropiado para el asiento del vehículo	26-32
6.1	Requisitos del asiento del vehículo	26
6.2	Requisitos del cinturón de seguridad del vehículo	27
6.2.1	Sistemas PELIGROSOS de cinturones de vehículos	28
6.2.2	Sistemas SEGUROS de cinturones de vehículos	29
6.3	Ubicación del LATCH	32
7.0	Instalación del sistema de seguridad para bebés/base	33-40
7.1	Instalación del sistema de seguridad para bebés sin la base usando el cinturón del vehículo	33
7.2	Instalación del sistema de seguridad para bebés y la base usando el cinturón del vehículo	34
7.3	Utilización del LATCH para instalar la base	37
7.4	Inclinación del sistema de seguridad/base	38
8.0	Información adicional	41-43
8.1	Uso en aeronaves	41
8.2	Almacenamiento del LATCH	41
8.3	Limpieza y mantenimiento	42
	Piezas de repuesto	44

ADVERTENCIA

Ningún sistema de seguridad para bebés puede garantizar la protección contra las lesiones en todas las situaciones. Sin embargo, el uso apropiado de este sistema de seguridad para bebés reduce el riesgo de lesiones serias o la muerte a su niño.

No usar debidamente este sistema de seguridad para bebés aumenta el riesgo de lesiones serias o la muerte en una curva cerrada, parada repentina o accidente.

La seguridad de su niño depende de que usted instale y use este sistema de seguridad para bebés correctamente.

A pesar de que el uso de este sistema de seguridad para bebés parezca fácil de descifrar, es muy importante LEER, ENTENDER Y SEGUIR EL MANUAL DEL DUEÑO.

El manual se encuentra en el bolsillo trasero del sistema de seguridad para bebés.

También debe leer el manual del dueño de su vehículo.

La seguridad de su niño depende de:

- 1. Elegir un lugar apropiado en su vehículo.** Algunas posiciones del asiento, tales como aquellas equipadas con bolsas de aire, podrían ser lugares peligrosos para este sistema de seguridad para bebés.
- 2. Introduzca las correas de arnés** en las ranuras adecuadas para su niño.



3. **Asegure debidamente a su niño** en el sistema de seguridad para bebés.
4. **Ponga el sistema de seguridad para bebés/base en la posición mirando hacia atrás.**
5. **Pase debidamente el cinturón de seguridad del vehículo o LATCH.**
6. **Recline debidamente** el sistema de seguridad para bebés.
7. **Asegure debidamente el sistema de seguridad para bebés en el vehículo** usando un cinturón del asiento diseñado para sujetar un sistema de seguridad para bebés o usando el LATCH. Muchos cinturones de seguridad NO son seguros para usar con sistemas de seguridad para bebés, a pesar de que se pueden colocar fácilmente a través del sistema de seguridad para bebés!

Número de modelo:

Fabricado en:

Fecha de compra:

2.1 Registro de su sistema de seguridad para bebés

Por favor, complete la información que se solicita más arriba. El **número de modelo y la fecha de fabricación** se pueden encontrar en una etiqueta en el fondo de su sistema de seguridad para bebés. Llene la tarjeta postal de registro prepagada que se encuentra en la funda del asiento y envíela hoy mismo.

Los dispositivos de seguridad para niños podrán ser retirados del mercado por problemas de seguridad. Debe registrar este sistema para que lo podamos contactar en dicho caso. **Envíe su nombre y apellido, dirección y número de modelo/fecha de fabricación a:**

Graco Children's Products Inc.
150 Oaklands Blvd.
Exton, PA 19341

o llame al 1-800-345-4109
o regístrelo en línea en:

<http://www.gracobaby.com/carseatregistration>

2.2 Información sobre el retiro de productos del mercado

- Llame a la Línea telefónica sobre seguridad en automóviles del gobierno de EE.UU. al 1-888-327-4236 (TTY: 1-800-424-9153), or go to <http://www.NHTSA.gov>
- Graco: 1-800-345-4109 o www.gracobaby.com

2.3 Si necesita ayuda

En los EE.UU. por favor, comuníquese con nuestro Departamento de Servicio al Cliente con cualquier pregunta que pudiera tener sobre piezas, uso o mantenimiento. Cuando se ponga en contacto con nosotros, por favor tenga listo el **número de modelo y la fecha de fabricación** para que lo podamos ayudar más eficientemente. Estos números pueden encontrarse en una etiqueta ubicada en la parte inferior de su sistema de seguridad para bebés.

1-800-345-4109 o www.gracobaby.com

3.1 Advertencias para uso como sistema de seguridad para bebés

⚠ ADVERTENCIA

- **NO INSTALE O USE ESTE SISTEMA DE SEGURIDAD PARA BEBÉS Y BASE HASTA QUE HAYA LEÍDO Y ENTENDIDO LAS INSTRUCCIONES EN ESTE MANUAL Y EN EL MANUAL DEL DUEÑO DE SU VEHÍCULO.** NO deje que otros instalen o usen el sistema de seguridad para bebés a menos que entiendan cómo usarlo.
- **NO USAR DEBIDAMENTE ESTE SISTEMA DE SEGURIDAD PARA BEBÉS Y BASE AUMENTA EL RIESGO DE LESIONES SERIAS O LA MUERTE EN UNA PARADA REPENTINA O ACCIDENTE.** Su niño puede sufrir una lesión en un vehículo aunque no sufra un accidente. Una frenada repentina o una curva cerrada puede lesionar a su niño si el sistema de seguridad para bebés no está debidamente instalado o si el niño no está debidamente sujetado en el sistema de seguridad para bebés.
- **PONGA ESTE SISTEMA DE SEGURIDAD PARA BEBÉS EN LA POSICIÓN MIRANDO HACIA ATRÁS** cuando lo usa en el vehículo.
- **NO PONGA ESTE SISTEMA DE SEGURIDAD PARA BEBÉS EN UN ASIENTO DEL VEHÍCULO EQUIPADO CON UNA BOLSA DE AIRE DELANTERA.** Si la bolsa de aire se infla, puede golpear al sistema de seguridad para



bebés con mucha fuerza y causar lesiones serias o la muerte de su niño. Consulte el manual del dueño del vehículo para obtener información sobre las bolsas de aire laterales y la instalación del sistema de seguridad para bebés.

- **ALGUNOS NIÑOS CON NECESIDADES ESPECIALES**, tales como bebés que nacen antes de tiempo o quienes sufren de apnea de posición, podrían sufrir más riesgo de sufrir problemas respiratorios u otras dificultades en un sistema de seguridad para bebés. Si su niño tiene necesidades especiales, recomendamos que su médico o personal del hospital evalúe a su niño y recomiende el sistema de seguridad para bebés adecuado para su bebé o cama para el automóvil adecuado antes de usar este producto.
- Según las estadísticas de accidentes, **LOS NIÑOS ESTÁN MÁS SEGUROS CUANDO ESTÁN DEBIDAMENTE SUJETADOS EN LOS ASIENTOS TRASEROS DEL VEHÍCULO EN LUGAR DE A LOS ASIENTOS DELANTEROS**. En el caso de un vehículo con una bolsa de aire para el pasajero delantero, consulte el manual del dueño de su vehículo así como estas instrucciones para la instalación del sistema de seguridad para bebés.
- **NUNCA DEJE A SU NIÑO SOLO**.
- **NUNCA DEJE UN SISTEMA DE SEGURIDAD PARA BEBÉS Y LA BASE SIN SUJETAR EN SU VEHÍCULO**. Un sistema de seguridad para bebés o base sin sujetar pueden ser arrojados y podrían lesionar a los ocupantes en una curva cerrada, parada repentina o accidente. Sáquelo o asegúrese de que esté debidamente sujetado en el vehículo. Si no usa el **LATCH**, asegúrese que los conectores del **LATCH** que no estén enganchados estén debidamente almacenados en la base.
- **CAMBIE EL SISTEMA DE SEGURIDAD PARA BEBÉS Y LA BASE DESPUÉS DE UN ACCIDENTE DE CUALQUIER TIPO**. Un accidente puede causar daño invisible al sistema de seguridad para bebés.

- **DEJE DE USAR ESTE SISTEMA DE SEGURIDAD PARA BEBÉS Y LA BASE Y TÍRELOS** después de la fecha moldeada en el respaldo del sistema de seguridad para bebés. “NO use este asiento para autos después de Diciembre (año)”
- **NO MODIFIQUE SU SISTEMA DE SEGURIDAD PARA BEBÉS Y LA BASE** ni use ningún accesorio o repuesto provisto por otro fabricante.
- **NUNCA USE EL SISTEMA DE SEGURIDAD PARA BEBÉS Y LA BASE SI HAN RESULTADO DAÑADOS O LE FALTAN PIEZAS.** NO use un arnés de sistema de seguridad para bebés o cinturón del asiento del vehículo o cinturón del **LATCH** rotos, deshilachados o dañados.
- **EL SISTEMA DE SEGURIDAD PARA BEBÉS PUEDE ALCANZAR ALTAS TEMPERATURAS SI LO QUEDA EN EL SOL.** Toque siempre la superficie de cualquier pieza de metal o de plástico antes de poner a su niño en el sistema de seguridad para bebés.
- **ESTE SISTEMA DE SEGURIDAD PARA BEBÉS CUMPLE** con todas las Normas Federales de Seguridad para Vehículos Automotor y ha sido certificado para el uso en vehículos automotor y aeronaves.

3.2 Advertencias para el uso con un cochecito

- **USAR SOLAMENTE CON COCHECITOS QUE SON PARTE DEL SISTEMA DE VIAJES GRACO.** Consulte la hoja de instrucciones del cochecito para obtener más información sobre cómo efectuar la conexión del sistema de seguridad para bebés a su cochecito. Si no tiene una hoja de instrucciones, por favor llame gratis al 1-800-345-4109 para obtener una, o visite nuestro sitio web, www.gracobaby.com.
- El uso inadecuado del sistema de seguridad para bebés Graco con el cochecito de otro fabricante podría resultar en una lesión seria o la muerte.

3.3 Advertencias adicionales para el uso como transportador

ADVERTENCIA

- **PELIGRO DE CAÍDA:** Los movimientos del niño pueden mover el transportador.
NUNCA ponga el transportador cerca de los bordes de mesadas, mesas u otras superficies altas. Manténgase siempre cerca cuando el transportador no esté en el piso/tierra.
Antes de levantar el transportador, **ASEGÚRESE** que las manijas estén trabajadas en posición.
No ponga **NUNCA** el transportador encima de un carrito de compras.
- **PELIGRO DE ASFIXIA:** En superficies blandas, el transportador para bebé puede darse la vuelta y asfixiar al niño. Nunca ponga el transportador sobre una cama, sofá u otra superficie blanda.
- **PELIGRO DE ESTRANGULACIÓN:** El niño puede estrangularse con las correas de seguridad sueltas. Use siempre el arnés, no deje nunca al niño en el transportador cuando las correas estén sueltas o sin atar.
GUARDE LOS CORDONES Y CUERDAS FUERA DEL ALCANCE DEL NIÑO. Los cordones y cuerdas pueden causar la estrangulación.
NO coloque el transportador cerca de una ventana donde los cordones de las cortinas o persianas puedan estrangular al niño.
NO cuelgue cordones sobre o encima del transportador.
NO coloque artículos con un cordón alrededor del cuello del niño, tales como cordones de capucha, cordón del chupete, etc.
NO ponga cordones a los juguetes.

3.4 Limitaciones de peso y estatura

⚠ ADVERTENCIA

PARA EVITAR LESIONES SERIAS O LA MUERTE NO USE EL SISTEMA DE SEGURIDAD PARA BEBÉS CON UN NIÑO QUE SEA MÁS GRANDE O MÁS PEQUEÑO QUE LA GAMA DE ALTURA Y PESO LISTADA A CONTINUACIÓN.

Su niño DEBE cumplir todos los requisitos:

- PESO: de 5 a 35 libras (2.3-15.87 kg)

A

- ALTURA: 32 pulgadas (81 cm) o menos de altura.



VISTA DELANTERA

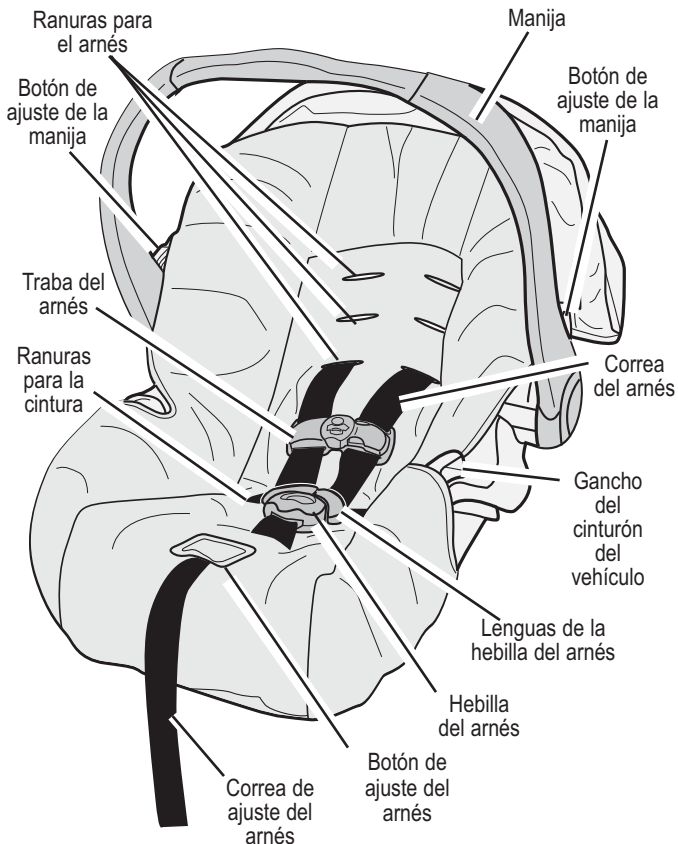

VISTA TRASERA

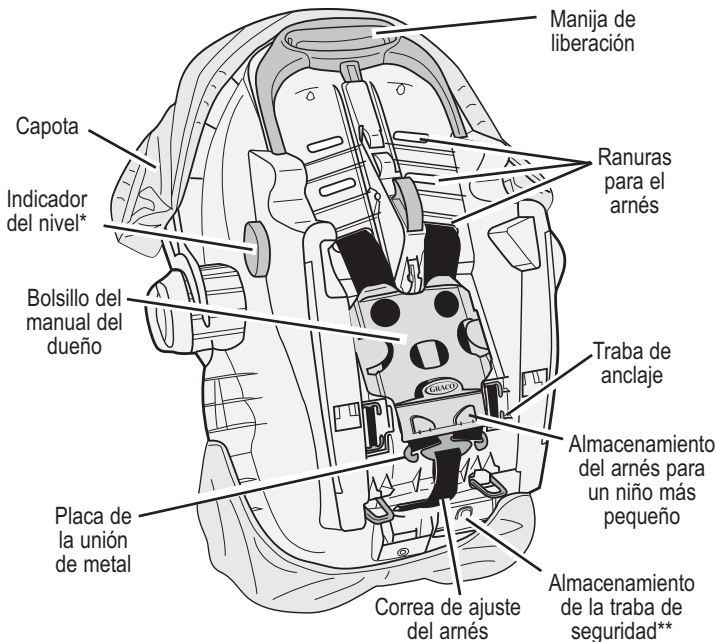

*Indicador del nivel



El indicador de nivel se conecta al costado del sistema de seguridad para bebés e indica si el sistema de seguridad para bebés está debidamente inclinado.

**Traba de seguridad



La traba de seguridad se guarda en el fondo del sistema de seguridad para bebés. Necesitará usarlo con ciertos tipos de cinturones de seguridad de automóviles.

BASE

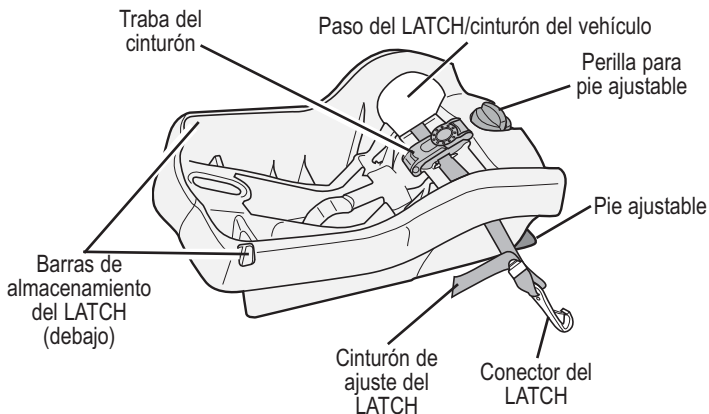

Las Normas Federales para Seguridad de Automóviles de Estados Unidos han determinado un nuevo sistema de instalación de asientos de seguridad en los vehículos. El sistema se denomina **LATCH**.

*** LATCH debe usarse SOLAMENTE EN LUGAR del cinturón del vehículo si el vehículo está equipado con puntos de anclaje LATCH. Por favor, consulte el manual del dueño del vehículo para identificar las ubicaciones donde debe instalarse el LATCH.**

4.1 Ajuste de la manija

1. Apriete los botones de ajuste de la manija en ambos costados de la manija ❶.
2. Gire la manija hasta que se traben en una de las 4 posiciones:

Posición **A**: **DEBE** usarse cuando lo transporta de la manija,

Posición **B,C**: son posiciones de conveniencia,

Posición **D**: se encuentra en la posición sentado,

NUNCA use la posición **B** en el vehículo.

AMBOS botones de ajuste de la manija deben saltar para trabar la manija en su lugar ❷.

3. **Empuje y tire de la manija para asegurarse que esté firmemente trabada en su lugar.**

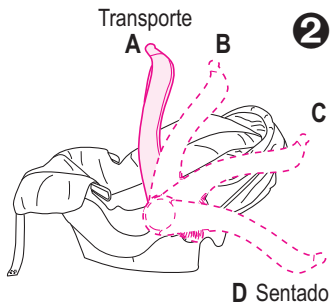
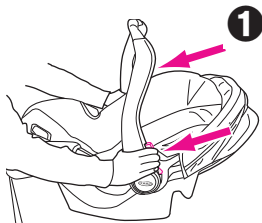

4.2 Sacar y conectar el sistema de seguridad para bebés

Para sacarlo, apriete la manija de liberación en la parte trasera del sistema de seguridad y levántelo de la base como se indica ❸.

Para poner el sistema de seguridad para bebés en la base, empuje el sistema de seguridad para bebés hacia abajo hasta que se traben en la base. **Tire hacia arriba del sistema de seguridad para bebés para asegurarse que esté trabado firmemente en la base.**

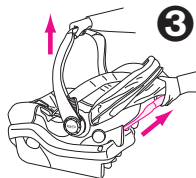

4.3 Colocación de la capota

1. El sistema de seguridad para bebés viene con cuatro piezas idénticas de soporte de la capota.

Pase un soporte de la capota completamente a través del túnel cosido ④.

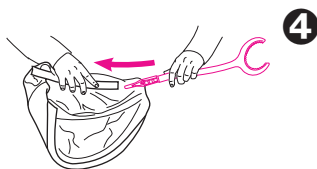

2. Deslice el extremo recto del segundo soporte en el extremo recto del primer soporte ⑤.

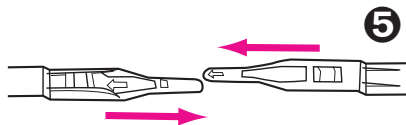

3. Repita los pasos uno y dos en el otro túnel de la capota. La capota deberá aparecer como se indica ⑥.

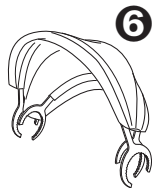

4. Sujete la capota en los lugares entre el sistema de seguridad para bebés y la base de la manija ⑦.

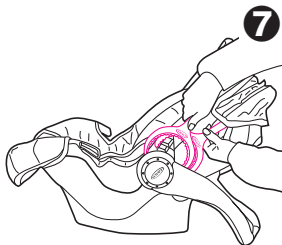

4.4 Apoyacabezas (en ciertos modelos, los estilos varían)



1



2

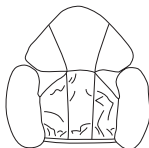

3

Algunos bebés necesitan apoyo adicional para mantener la cabeza y el cuerpo en una posición cómoda.

Destrate los costados y vuelva a trabarlos con las correas del arnés pasadas a través de las ranuras en el cojín 1 or 2.



1



2

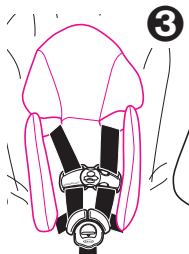

3

⚠ ADVERTENCIA

Para prevenir la eyección en un accidente o parada repentina, las correas del hombro deben pasar a través de las ranuras y estar debidamente colocadas sobre los hombros. Solamente use los apoyacabezas 2 y 3 en las ranuras del medio o de abajo del arnés.

Modelos sin trabas: Pase el arnés a través de las aberturas en el apoyacabezas como se indica 4 .

Si su modelo no incluye un apoyacabezas, puede usar una toalla enrollada o una manta como apoyo 4. **ASEGÚRESE QUE NADA INTERFERA CON EL ARNÉS.**

Debe quedar plano y ajustado sobre los hombros de su niño.

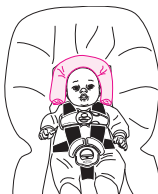

4

4.5 Bota para tiempo frío (en ciertos modelos, los estilos varían)



Algunos modelos vienen con una bota para tiempo frío. Para usarla, ponga el elástico alrededor del fondo del asiento y coloque los dos nudos elásticos alrededor de los ganchos del cinturón del vehículo como se indica 4.

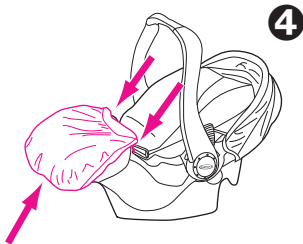

4.6 Cubiertas de arnés (ciertos modelos)

⚠ ADVERTENCIA

Para prevenir la eyección en un accidente o parada repentina:

- Asegúrese siempre que las correas del hombro pasan por las ranuras y están debidamente instaladas en los hombros.
- Asegúrese de que las cubiertas del arnés no interfieran con la colocación del pasador del pecho a la altura de las axilas.



5.1 Colocación de las correas del arnés

⚠️ ADVERTENCIA

NO AJUSTAR DEBIDAMENTE LAS CORREAS DEL ARNÉS DEL NIÑO AUMENTA EL RIESGO DE SUFRIR LESIONES SERIAS O LA MUERTE EN CASO DE UNA CURVA CERRADA, PARADA REPENTINA O ACCIDENTE. Las correas del arnés deben estar debidamente ajustadas según el calce de su niño de acuerdo a las siguientes instrucciones.

1. Saque el sistema de seguridad para bebés de la base y gire la manija hacia abajo hasta la posición de sentado. Vea la sección "4.1 Sacar y conectar el sistema de seguridad para bebés" y "4.2 Ajuste de la manija" en la página 16.



2. Instale el sistema de seguridad para bebés como se indica ❶.

3. Determine qué par de ranuras del arnés están **parejas o apenas por debajo de los hombros de su niño** ❷.

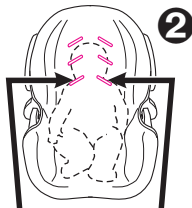

4. Si se deben ajustar las correas del arnés: saque al niño del sistema de seguridad para bebés y mueva las correas del arnés a las ranuras correctas del arnés.

Use las ranuras del arnés a la altura o apenas por debajo de los hombros del niño

A. Empuje el botón de ajuste del arnés debajo de la aleta del asiento. Tire las correas de los hombros para aflojar el arnés ③.

B. Detrás del asiento, tire de la placa de unión de metal atrás del bolsillo para el manual del dueño y saque los extremos de las dos correas para los hombros de la placa de unión de metal ④.

C. Desde adelante, pase las correas a través de las ranuras del arnés y luego vuelva a colocarlas a través de las ranuras apropiadas. Las dos correas del arnés deben pasar a través del mismo juego de ranuras.

D. Detrás del asiento, pase las dos correas de los hombros por **DEBAJO** del bolsillo del manual del dueño para que salgan de abajo ④.

E. Dependiendo del tamaño de su niño, podría necesitar ajustar las correas del arnés o las correas de la cintura como se indica en las páginas 23 y 24. Vuelva a armar los extremos de las correas en la placa de unión de metal ④. Podrá usar varias combinaciones de nudos de la correa para los hombros y de la correa para la cintura para lograr un calce apretado para su niño.

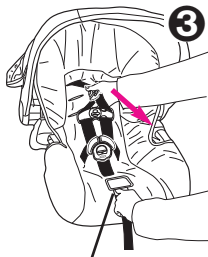

Botón de ajuste del arnés

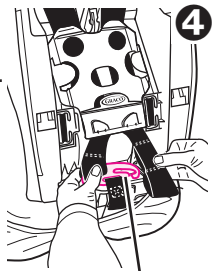

Placa de unión de metal

5. VERIFICACIÓN DE SEGURIDAD:

- VERIFIQUE** que las correas del arnés no estén dobladas adelante o atrás;
- VERIFIQUE** que las correas estén aseguradas tirando de las correas del arnés desde el frente del asiento.

Correas para los hombros para un niño PEQUEÑO:

Use las ranuras inferiores del amés ❶ (si están a la par o apenas debajo de los hombros de su niño) y los nudos superiores de la correa ❷. Los extremos de las correas deben quedar al frente de la placa de unión de metal como se indica en ❷, no como se indica en ❸.

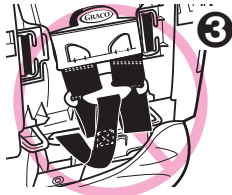
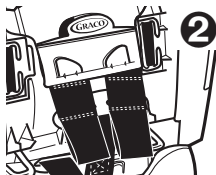

VERIFIQUE que los nudos estén completamente dentro de las ranuras de la placa de unión ❹.

VERIFIQUE que las correas están aseguradas tirando de las mismas.



Correas para los hombros para un niño MÁS GRANDE:

Use las ranuras superiores o del medio del amés ❺ y los nudos del extremo de la correa ❻.

VERIFIQUE que los nudos estén completamente dentro de las ranuras de la placa de unión ❻.

VERIFIQUE que las correas están aseguradas tirando de las mismas.

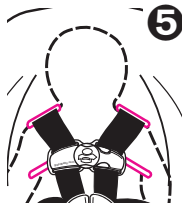

Cómo acortar las correas para la cintura para un niño PEQUEÑO:

La longitud de la correa para la cintura puede acortarse más al sacar la pequeña lengüeta que mantiene las hebillas de anclaje en su lugar y sacar las hebillas de anclaje fuera de las hendiduras 7.

Mueva la hebilla de anclaje hasta el segundo nudo de la correa 8. **VERIFIQUE** que las hebillas de anclaje estén debidamente colocadas. Los extremos de las correas deben estar enganchados debajo de las lengüetas de almacenamiento como se indica en 9. Trabe la hebilla de anclaje en las hendiduras del asiento. Repita el procedimiento del otro lado.

VERIFIQUE que las correas estén aseguradas tirando de las mismas desde el frente del asiento.

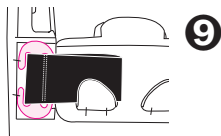
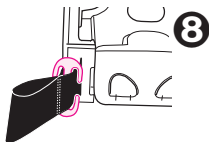
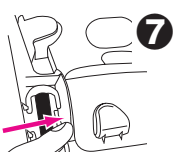
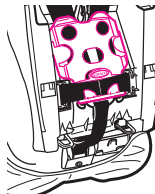

Cómo ampliar las correas para la cintura para un niño MÁS GRANDE:

Saque la hebilla de anclaje del asiento 7. Mueva la hebilla de anclaje hasta el final de la correa. **VERIFIQUE** que las hebillas de anclaje estén debidamente colocadas 10.

Trábelas en el asiento como se indica en 11. Repita el procedimiento del otro lado.

VERIFIQUE que las correas estén aseguradas tirando de las mismas

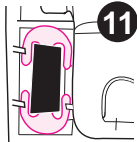
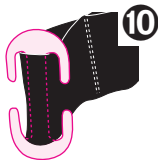

5.2 Sujetar el niño en el sistema de seguridad

⚠️ ADVERTENCIA

No ajustar debidamente a su niño en el sistema de seguridad para bebés/transportador aumenta el riesgo de lesiones serias o la muerte por asfixia, o caídas o en caso de una parada repentina o accidente. Inclusive cuando lo usa solamente como transportador, asegúrese que las correas del arnés estén debidamente ajustadas.

1. Mueva la manija del sistema de seguridad para bebés a la posición de sentado (vea la página 16).

2. Abra la traba del arnés apretando ambos costados y destrabándola como se indica ❶.

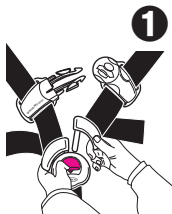
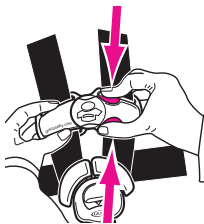

3. Coloque su niño en el sistema de seguridad para bebés como se indica en ❷, **no** ❸. Pase las correas del arnés sobre su niño.



4. Inserte las dos lenguas de la hebilla en la hebilla del arnés en la correa de la entrepierna. **Asegúrese que escucha el clic de cada lengua en la hebilla.**

NO use el sistema de seguridad para bebés si el lenguas de la hebilla no se traba en su lugar. Llame a Graco al 1-800-345-4109.

5. Trabe las piezas de la traba del arnés ④.

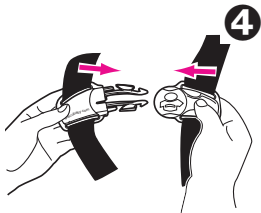

6. Tire de la correa de ajuste del arnés para ajustar las correas como se indica ⑤. ASEGÚRESE que ambas correas estén planas y ajustadas sobre los hombros y las caderas.

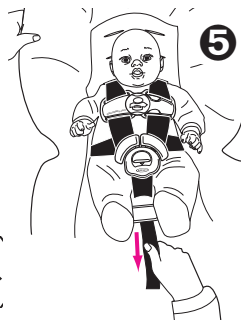

7. Coloque la traba del arnés en el medio del pecho, a nivel con las axilas y lejos del cuello ⑥. El símbolo de la traba del arnés deberá estar a nivel de las axilas.



8. VERIFICACIÓN DE SEGURIDAD:

a) **VERIFIQUE** que las correas del arnés no estén dobladas.

b) **VERIFIQUE** que el arnés esté tensionado. **No** debería poder apretar el arnés si está tensa. Una correa tensa no deberá estar floja. Se mantiene en una línea recta sin doblarse. No aprieta la carne del niño ni empuja el cuerpo del niño en una posición que no sea natural ⑥.

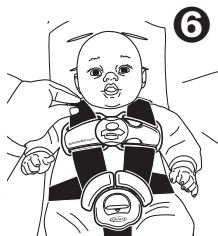

6.1 Requisitos del asiento del vehículo

⚠ ADVERTENCIA**LA COLOCACIÓN INADECUADA DEL SISTEMA DE SEGURIDAD PARA BEBÉS AUMENTA EL RIESGO DE SUFRIR LESIONES SERIAS O LA MUERTE.**

Algunas posiciones de asiento en su vehículo podrían no ser seguras para este sistema de seguridad para bebés. Algunos vehículos no tienen posiciones de asiento que puedan usarse sin peligro con el sistema de seguridad para bebés. Si no está seguro dónde colocar el sistema de seguridad para bebés en su vehículo, consulte su manual del dueño del vehículo o llame a Graco al 1-800-345-4109.

- Cuando sea posible, sujete el sistema de seguridad para bebés en la posición de asiento central directamente detrás de los asientos delanteros ①. Si desea usar el LATCH, consulte su manual del dueño del vehículo para ubicar los LATCH.



- NUNCA ponga este sistema de seguridad para bebés en un asiento del vehículo que tenga instalado una bolsa de aire delantera ②. Vea "3.1 Advertencias para uso como sistema de seguridad para bebés", página 8.



- El asiento del VEHÍCULO debe estar orientado hacia adelante.

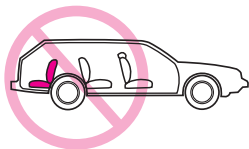

- **NO USE** el sistema de seguridad para bebés en asientos del vehículo con respaldos que no traben en la posición vertical. **NO** use asientos que se puedan plegar sin tener que liberar una traba o dispositivo de algún tipo. Estos asientos pueden desplazarse hacia adelante y golpear al niño en un accidente o parada repentina.

6.2 Requisitos del cinturón de seguridad del vehículo

⚠ ADVERTENCIA

MUCHOS SISTEMAS DE CINTURONES DE SEGURIDAD NO SE PUEDEN USAR CON CONFIANZA CON ESTE SISTEMA DE SEGURIDAD PARA BEBÉS. EL CINTURÓN DE SEGURIDAD DEL VEHÍCULO DEBE HABER SIDO DISEÑADO PARA RETENER AL SISTEMA DE SEGURIDAD PARA BEBÉS DE MODO AJUSTADO EN TODO MOMENTO.

Preste mucha atención a estos sistemas ya que muchos de los sistemas de cinturones de seguridad que no son seguros se parecen mucho a los que no presentan peligro. Si no está seguro, consulte su manual del dueño del vehículo o llame a Graco al 1-800-345-4109.

6.2.1 Sistemas **PELIGROSOS** de cinturones de vehículos

El **LATCH** puede usarse **EN LUGAR DEL** sistema de cinturones del vehículo. Por favor, consulte el manual del dueño del vehículo para identificar las ubicaciones donde debe instalarse el **LATCH**.

NO USE ninguno de los siguientes sistemas para sujetar el sistema de seguridad para bebés.

- **Cinturones de seguridad para la cintura con retractor de traba de emergencia (Emergency Locking Retractor, ELR)** Este cinturón de seguridad para la cintura se mantiene flojo y puede moverse hasta que se trabe en un accidente o parada repentina.



- **Combinación de cinturón para la cintura y el hombro con retractor** Cada correa tiene un retractor en una punta y está conectada a la placa de seguridad en la otra punta.

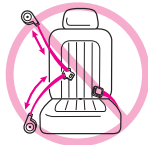

- **Sistema pasivo - Cinturón para la cintura con cinturón para el hombro motorizado**



- **Sistema pasivo - Cinturón para el hombro o la cintura montado en la puerta**



NO use los cinturones del vehículo que estén conectados a la puerta de manera alguna o que se muevan a través de un carril para rodear automáticamente al pasajero cuando se cierra la puerta.

- **Cinturones de seguridad para la cintura que están más adelante del pliegue del asiento**



6.2.2 Sistemas **SEGUROS** de cinturones de vehículos

LOS SIGUIENTES CINTURONES DE SEGURIDAD PUEDEN USARSE CON SU SISTEMA DE SEGURIDAD PARA BEBÉS, SI el asiento cumple con todos los otros requisitos de estas instrucciones y los que se incluyen en su manual del dueño del vehículo. El **LATCH** puede usarse en lugar del sistema de cinturones del vehículo. Por favor, consulte el manual del dueño del vehículo para identificar las ubicaciones donde debe instalarse el **LATCH**.

Quando usa el sistema de seguridad para bebés **sin** la base, ajuste el cinturón como se describe en esta sección para estos tipos de cinturones del asiento del vehículo.

Quando usa la base para instalar el sistema de seguridad para bebés, debe usar **SIEMPRE** la traba para asegurar cinturones de la cintura o del hombro y la cintura. Vea "7.2 *Instalación del sistema de seguridad para bebés y la base usando el cinturón del vehículo,*" página 34 para obtener las instrucciones para la instalación cuando usa la base.

Los cinturones de seguridad para el hombro y la cintura de algunos vehículos tienen un botón de plástico en el cinturón. No deje que el botón interfiera con el ruteo del cinturón a través del camino del cinturón del vehículo cuando instala el asiento solo o con la traba cuando instala el asiento y la base.

- **Cinturones de seguridad para la cintura - ajustado manualmente**

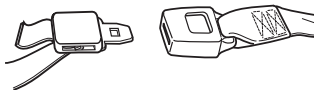

Quando está trabado, se tensiona manualmente el cinturón tirando del exceso de la correa mientras se empuja con fuerza hacia abajo sobre el sistema de seguridad para bebés.

- **Cinturones de seguridad para la cintura con retractor de seguridad automático (ALR)**



El retractor de seguridad automático no permitirá que el cinturón de seguridad para la cintura se extienda una vez que está sujeto en la hebilla. Ajuste el cinturón pasando el cinturón por el retractor mientras empuja con fuerza el sistema de seguridad para bebés hacia abajo.

- **Combinación cinturón para la cintura y el hombro con placa de seguridad con traba**

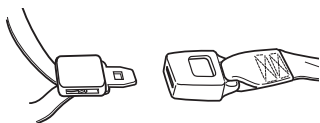

Una vez que está trabado en la hebilla, este tipo de cinturón tiene una placa de seguridad que no permitirá que la parte del cinturón de seguridad para la cintura se afloje. El cinturón se ajusta tirando con fuerza de la parte del hombro del cinturón del vehículo mientras empuja con fuerza el sistema de seguridad para bebés hacia abajo.

- **Combinación cinturón para la cintura y el hombro con placa de seguridad con traba móvil**

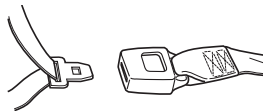

Este cinturón tiene una placa de seguridad que se mueve libremente a lo largo del cinturón.

Este cinturón **DEBE** convertirse para prevenir el movimiento de la parte de la cintura del cinturón. Debe usar una **traba de seguridad** (provista con el sistema de seguridad para bebés) cuando usa el asiento **sin la base** a menos que el cinturón del asiento del vehículo pueda ser convertido de otra manera según las instrucciones en su manual del dueño del vehículo.

Para instalar la traba de seguridad: (NO lo use con la base)

1. Ajuste el cinturón trabado empujando con fuerza el sistema de seguridad para bebés hacia abajo y tirando con fuerza el cinturón para el hombro.
2. Mientras empuja el sistema de seguridad para bebés hacia abajo, apriete las dos correas juntas detrás de la lengua de la hebilla. Destrabe el cinturón sin permitir que se mueva.
3. Conecte el cinturón de seguridad para la cintura y para el hombro con la traba de seguridad como se indica **1** y **2**.
4. Vuelva a poner el cinturón en la hebilla. Verifique que el cinturón de seguridad para la cintura no se mueve tirando y empujando con fuerza el sistema de seguridad para bebés. Si el cinturón se afloja o se alarga, repita el procedimiento.

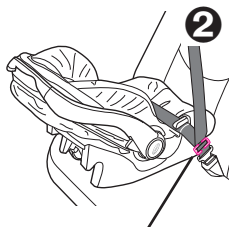
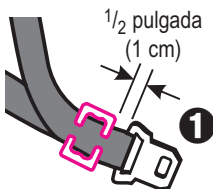

La traba de seguridad va aquí, 1/2 pulgada (1 cm) de la hebilla

6.3 Ubicación del LATCH

Los vehículos nuevos tienen uno o varios asientos equipados con sistemas de anclaje **LATCH**. Si el vehículo viene equipado con el sistema **LATCH**, se pueden ver los puntos de anclaje inferiores en el pliegue del asiento del vehículo. Si no están visibles, pueden estar marcados con el símbolo .

Vea su manual del dueño del vehículo para informarse sobre las ubicaciones exactas, la identificación de los anclajes y los requisitos de uso con un sistema de seguridad para bebés.

El **LATCH** se define como anclajes de 280 mm (11 pulgadas) entre los puntos de anclaje. Graco no recomienda usar el sistema LATCH en la posición central si el espacio es más de 280 mm (11 pulgadas) a menos que se lo recomiende en su manual del dueño del vehículo.

Un asiento típico de un vehículo de pasajeros. Otros tipos de vehículos pueden tener otras ubicaciones del sistema **LATCH** o marcas diferentes.



Cuando usa el cinturón de sujeción más bajo del sistema **LATCH** para asegurar el sistema de seguridad para niños, trabe el cinturón para la falda y el hombro del vehículo que no se usa detrás del sistema de seguridad para prevenir que el niño se enrede en el mismo.

7.1 Instalación del sistema de seguridad para bebés/sin la base con el cinturón del vehículo

Debe seguir detenidamente las instrucciones provistas por el fabricante de su vehículo, además de la información de este manual. Antes de seguir, asegúrese de haber leído y entendido la sección 6, "Cómo elegir un lugar apropiado para el asiento del vehículo" en las páginas 26-31.

Asegúrese que el vehículo esté nivelado **1** de modo que el indicador de nivel, conectado al sistema de seguridad para bebés, pueda usarse para reclinar adecuadamente el sistema de seguridad para bebés.

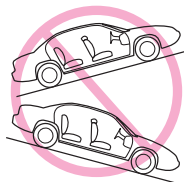

Si va a usar el asiento delantero del pasajero (vea la advertencia de la bolsa de aire en la página 8), mueva el asiento del vehículo para atrás todo lo posible. Si usa un asiento trasero, asegúrese que el asiento de adelante está lo más adelante posible y en posición vertical para que haya suficiente espacio para el sistema de seguridad para bebés.

1. Coloque el sistema de seguridad para bebés sin la base orientado hacia atrás en un asiento del vehículo.
2. Pase el cinturón del vehículo debajo de los dos ganchos del cinturón del vehículo:

Cinturón de la cintura

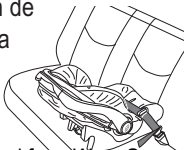

Cinturón del hombro/cintura



3. Trabe el cinturón del asiento. Asegúrese que la lengua de la hebilla pase por la hebilla correcta **1**. **El cinturón del vehículo no deberá estar doblado ni dar vuelta.**

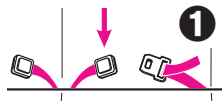

4. Ajuste el cinturón de seguridad del vehículo. Consulte su manual del dueño del vehículo y las instrucciones en "6.2.2 Sistemas **SEGUROS** de cinturones de vehículos", páginas 24 a 26 sobre cómo tensionar el cinturón del vehículo cuando usa el sistema de seguridad para bebés solo.

Para crear una instalación bien ajustada, apriete hacia abajo con fuerza con su mano en del sistema de seguridad para bebés **2** y tire y apriete el cinturón de seguridad del vehículo.

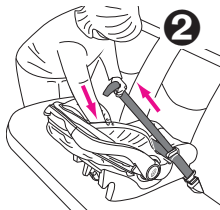

5. Pruebe el sistema de seguridad para bebés para determinar si la instalación está segura como se describe en la sección "Verificación final de seguridad" en la página 40.

7.2 Instalación del sistema de seguridad para bebés y la base usando el cinturón del vehículo

Cuando usa la base para instalar el sistema de seguridad de seguridad para bebés, debe usar **SIEMPRE** la traba para asegurar **ambos** cinturones de la cintura o del hombro y la cintura.

1. Coloque la base orientada hacia atrás en un asiento del vehículo.
2. Abra la traba y pase el cinturón del vehículo a través de la vía del cinturón y sobre la traba. **3**

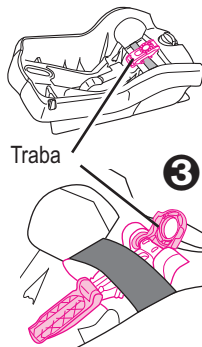

Cinturón de la cintura



Cinturón para la cintura/cinturón para el hombro

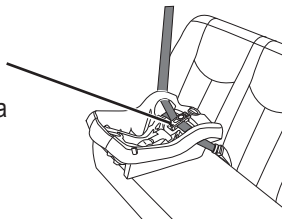

Los cinturones **DEBEN** pasar debajo de la traba

3. Para crear una instalación bien ajustada, mientras empuja a la base hacia abajo, tire la punta libre del cinturón para la cintura o la parte del hombro del cinturón para el hombro/cintura para apretarlo ④.
4. Cierre la traba sobre ambos los cinturones del hombro **Y** la cintura ⑤.
Asegúrese que puede empujar la parte de arriba de la traba bien hacia abajo.
5. Verifique que al cinturón no se mueve tirando y empujando con fuerza la base. Si el cinturón se afloja o se alarga, repita el procedimiento.

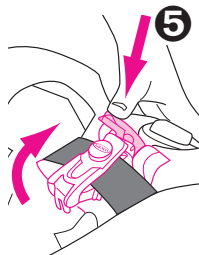
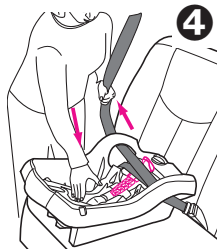

NUNCA permita que ningún objeto que no sean los cinturones del vehículo pasen por debajo o interfieran con la traba. Si alguna otra parte del cinturón del vehículo interfiere con la traba, elija otro lugar en el asiento.

6. Empuje el sistema de seguridad para bebés hacia abajo en la base y asegúrese de que escucha un "clic" ❶. Tire hacia arriba del sistema de seguridad para bebés para asegurarse que esté trabado apretadamente en la base.

Si el sistema de seguridad para bebés no se traba apretadamente en la base, el sistema de seguridad para bebés **NO** proporciona ninguna protección a su niño.

NO use la base/sistema de seguridad si el sistema de seguridad para bebés no está debidamente trabado en la base.

7. Pruebe el sistema de seguridad para bebés para determinar si la instalación está segura como se describe en la sección "*Verificación final de seguridad*" en la página 40.

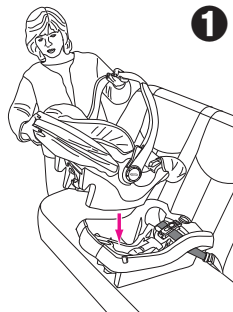

7.3 Utilización del LATCH para instalar la base

1. Para facilitar la instalación, extienda el **LATCH** hasta su máxima longitud y sáquelo de las barras de almacenamiento.
2. Ponga la base en el asiento del vehículo como se indica ②.
3. Pase el LATCH por el recorrido del cinturón/LATCH en la base que normalmente se usa para el cinturón del asiento del vehículo. ②.

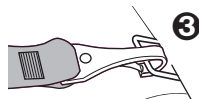
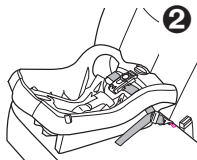

El cinturón debe mantenerse en posición plana sin doblarse.

4. Enganche los **Conectores** a los anclajes inferiores del vehículo. Tire firmemente de los **conectores** para asegurarse que estén enganchados ③.
5. Ajuste el **LATCH** empujando con fuerza hacia abajo sobre la base y tirando el cinturón de ajuste ④.



6. **NUNCA** ponga dos conectores **LATCH** en un anclaje **LATCH** del vehículo a menos que el fabricante lo haya permitido específicamente ⑤.

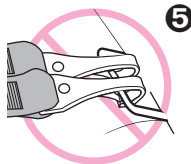

7. Pruebe el sistema de seguridad para bebés para determinar si la instalación está segura como se describe en la sección "*Verificación final de seguridad*" en la página 40.
8. Verifique que el **LATCH** se mantiene apretado y no se suelta de la posición apretada. De no mantenerse apretado, colóquelo en otro asiento o póngase en contacto con el Servicio al Cliente.

7.4 Inclinación del sistema de seguridad para bebés/base

Es importante que su sistema de seguridad para bebés/base esté debidamente inclinado para mayor seguridad de su niño. En el costado de su sistema de seguridad para bebés hay un indicador del nivel para ayudar a reclinar debidamente el sistema de seguridad para bebés/base en el asiento del vehículo.

ADVERTENCIA

No inclinar debidamente el sistema de seguridad para bebés en el asiento del vehículo aumenta el riesgo de lesiones serias o la muerte.

Si el sistema de seguridad para bebés está demasiado vertical, la cabeza del niño podría caer hacia adelante y causar problemas a la respiración.

Si el sistema de seguridad para bebés está demasiado inclinado, un accidente podría ejercer demasiada fuerza en el cuello y hombros del niño.

El sistema de seguridad para bebés debe estar debidamente inclinado según las siguientes instrucciones.



Verifique el indicador del nivel. Debe mirar de frente al indicador.

- Si en el indicador aparece SOLAMENTE de color azul, el sistema de seguridad para bebés está debidamente nivelado.
- Si en el indicador aparece la zona de color naranja, ajuste la inclinación.



Para ajustar la inclinación sobre la base:

Gire la perilla en el sentido de las agujas del reloj hasta alcanzar el valor deseado para bajar el pie ❶.

Gire la perilla en el sentido contrario a las agujas del reloj para levantar el pie ❷.

Si todavía aparece la zona de color naranja en el indicador de nivel cuando el pie está completamente extendido, levante el pie y coloque una toalla enrollada debajo del pie ❸ SOLAMENTE hasta que aparezca la zona de color azul.

Cuando usa solamente el sistema de seguridad para bebés, si todavía aparece la zona de color naranja en el indicador de nivel cuando el sistema de seguridad para bebés está instalado en el asiento del vehículo, coloque una toalla enrollada debajo del sistema de seguridad para bebés ❹ hasta que SOLAMENTE se vea la zona de color azul.

Vuelva a ajustar el cinturón de seguridad del vehículo lo necesario para sujetar firmemente el sistema de seguridad para bebés al asiento del vehículo.

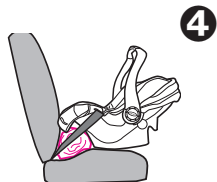
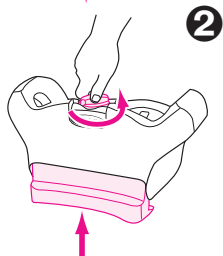
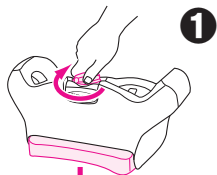

Verificación final de seguridad: Cada vez que sale en automóvil con su niño,

EMPUJE HACIA ABAJO lenta pero firmemente la parte de arriba del sistema de seguridad para bebés para asegurarse que el cinturón del vehículo no se alargue y que el cinturón del vehículo o el **LATCH** esté sujetado apretadamente alrededor de la base/sistema de seguridad para bebés ❶.



Agarrando el sistema de seguridad para bebé ❷ o base ❸ cerca del recorrido del cinturón del vehículo, GIRE Y TIRE el asiento hacia adelante y hacia ambos costados para asegurarse que el cinturón del vehículo o **LATCH** no se alargue ni se afloje y que no se pueda mover el sistema de seguridad para bebés con facilidad. El sistema de seguridad para bebés no deberá moverse de un lado a otro ni hacia adelante más de 1 pulgada (2,5 cm).

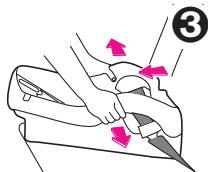
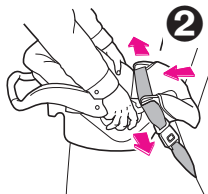

8.1 Uso en aeronaves

Cuando la instala en un avión usando la base, instálela de la misma manera que en un automóvil con el cinturón de la cintura solamente dejando la traba totalmente abierta para permitir espacio para la hebilla. Si solamente usa el armazón, instálela siguiendo las mismas instrucciones que para un automóvil. Notifique a la aerolínea con anticipación que piensa transportar una silla a bordo.



Úsela solamente en un asiento de la aeronave orientado hacia adelante. Cumpla las instrucciones del personal a bordo sobre la colocación del sistema de seguridad para bebés. No use este sistema de seguridad para bebés si el cinturón de seguridad de la aeronave no sujeta apretadamente al sistema.

8.2 Almacenamiento del LATCH

1. Para facilitar el almacenamiento, extienda el LATCH hasta el máximo.
2. Ubique las barras de almacenamiento en el fondo de la base del sistema de seguridad para bebés ③.
3. Ajuste el extremo del LATCH (sin el cinturón de ajuste) sobre la barra de almacenamiento.
4. Repita el Paso 3 del **LATCH** con el cinturón de ajuste. Después de ajustarlo sobre la barra de almacenamiento, tire el cinturón de ajuste para asegurarse que el **LATCH** esté debidamente ajustado.
5. El almacenamiento del **LATCH** debería tener este aspecto cuando esté terminado ③.

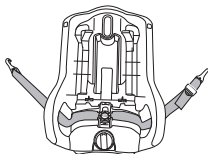

Barras de almacenamiento

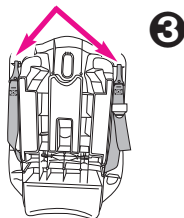

Parte inferior de la base

8.3 Limpieza y mantenimiento

PARA SACAR Y LAVAR LA ALMOHADILLA DEL SISTEMA DE SEGURIDAD PARA BEBÉS, siga las instrucciones en la sección 5.1 "Colocación de las correas del arnés", en las páginas 20 a 23 para sacar las correas del arnés de la placa de unión de metal. Separe la pequeña lengüeta que mantiene las hebillas del anclaje ❶ en su lugar y saque las hebillas del anclaje de sus hendiduras. Saque las hebillas de anclaje de las correas del arnés y pase las correas por las ranuras del asiento ❷.

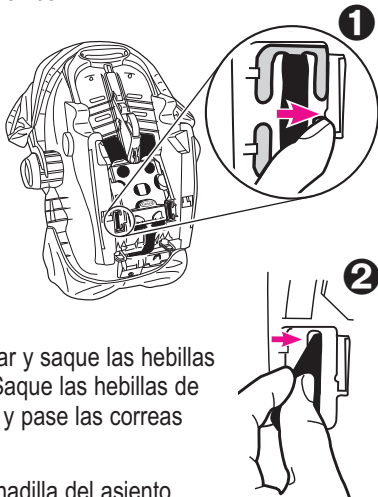

Una vez que ha sacado la almohadilla del asiento, ponga las hebillas de anclaje en las correas del arnés para que no se pierdan.

Saque cuidadosamente la almohadilla del asiento. Se puede lavar a máquina por separado en el ciclo delicado y secar al aire. **NO USE BLANQUEADOR.**

Invierta los pasos para volver a instalar la almohadilla del asiento.

Verifique que el sistema del arnés no esté doblado, y tire del sistema de arnés para asegurarse que esté debidamente instalado.

LAS PIEZAS DE METAL Y DE PLÁSTICO DEL SISTEMA DE SEGURIDAD PARA BEBÉS pueden limpiarse con una solución de jabón suave y agua. **NO USE BLANQUEADOR NI DETERGENTE** ya que podría afectar a las piezas de plástico.

LAS CORREAS DEL ARNÉS pueden limpiarse a mano o cambiarse. **NO SUMERJA LAS CORREAS DEL ARNÉS EN AGUA.** Hacerlo podría debilitar las correas del arnés. **NUNCA** planche las correas del arnés.

SI LAS CORREAS DEL ARNÉS están cortadas, deshilachadas o muy torcidas, debe cambiar las correas.

La **HEBILLA** puede limpiarse con un trapo húmedo.

NO LUBRIQUE la hebilla.

NO USE EL SISTEMA DE SEGURIDAD PARA BEBÉS sin la almohadilla del asiento.

EL USO CONTINUO DEL SISTEMA DE SEGURIDAD PARA BEBÉS PODRÍA CAUSAR DAÑOS AL ASIENTO DEL VEHÍCULO. Use una estera, toalla o frazada fina con el sistema de seguridad para bebés para proteger el tapizado.

NUNCA USE UN SISTEMA DE SEGURIDAD PARA BEBÉS Y BASE USADO o un sistema de seguridad para bebés si no conoce su historia.

Para comprar piezas o accesorios o para obtener información sobre la garantía en los Estados Unidos, por favor comuníquese con nosotros en:

www.gracobaby.com

O

1-800-345-4109

Free Manuals Download Website

<http://myh66.com>

<http://usermanuals.us>

<http://www.somanuals.com>

<http://www.4manuals.cc>

<http://www.manual-lib.com>

<http://www.404manual.com>

<http://www.luxmanual.com>

<http://aubethermostatmanual.com>

Golf course search by state

<http://golfingnear.com>

Email search by domain

<http://emailbydomain.com>

Auto manuals search

<http://auto.somanuals.com>

TV manuals search

<http://tv.somanuals.com>