

GRACO®

Stroller

Owner's Manual • Please save for future use.

Poussette

Manuel d'utilisateur
Veillez garder pour usage ultérieur.

Cochecito

Manual del propietario
Por favor, conservélo para utilizarlo en el futuro.

6900 Series



Model • Modèle • Modelo: _____ **Serial No. • No. de Série • N° de Serie:** _____

Dear Customer,

Please fill in the model and serial numbers above from the label on the rear leg of your stroller.

Thank you for purchasing this Graco® stroller!

Graco is the recognized leader in the design and manufacture of quality baby products. We believe your new Graco stroller is a wise choice, promising many hours of enjoyment for your baby.

Before using your stroller, please take a few minutes to read this Owner's Manual. The short time you spend reading these instructions will help you use your stroller properly.

Cher Client,

Veillez inscrire ci-haut les numéros de modèle et de série que vous trouverez sur l'étiquette sur la jambe arrière de votre poussette.

Merci de votre achat d'une poussette Graco®!

Graco est le chef de file dans la conception et la fabrication de produits de qualité pour bébé. Nous croyons que votre poussette Graco est un choix judicieux, garantissant plusieurs heures de plaisir pour votre bébé.

Avant d'utiliser la poussette, prenez quelques minutes pour lire le manuel d'utilisateur. Ce court instant que vous prendrez à lire les instructions vous aidera à utiliser correctement la poussette.

Estimado cliente,

Complete los números de modelo y de serie arriba indicados, de la etiqueta en la pata trasera del cochecito.

¡Gracias por comprar este cochecito Graco®!

Graco es el líder reconocido en el diseño y fabricación de productos infantiles de calidad. Creemos que su cochecito Graco es una compra acertada y ofrecerá a su bebé muchas horas de placer.

Antes de usar su cochecito, dedique unos minutos a leer este manual del propietario. El poco tiempo que emplee en leer estas instrucciones le ayudará a utilizar su cochecito de manera correcta.

⚠️ WARNING

Failure to follow these warnings and the assembly instructions could result in serious injury or death.

- **NEVER LEAVE** child unattended. Always keep child in view while in stroller.
- **AVOID FINGER ENTRAPMENT:** Use care when folding and unfolding the stroller. Be certain the stroller is fully erected and latched before allowing your child near the stroller.
- **NEVER USE STROLLER ON STAIRS** or escalators. You may suddenly lose control of the stroller or your child may fall out. Also, use extra care when going up or down a step or curb.
- **STROLLER TO BE USED** only at walking speed. Product not intended for use while jogging, skating, etc.
- **DO NOT PLACE PURSES,** shopping bags, parcels and accessory items on handle or canopy. They may fall on the child or change the balance of the stroller and make it unstable.
- **USE OF THE STROLLER** with a child weighing more than 40 lbs (18.1 kg) or taller than 43 in (109 cm) will cause excessive wear and stress on the stroller. Use the stroller with only one child at a time.
- **TO PREVENT A HAZARDOUS CONDITION,** do not place more than 10 lbs (4.5 kg) in the storage basket. **DO NOT** use storage basket as a child carrier.
- **DO NOT ALLOW** your child to stand on the basket. It may collapse and cause injury.

⚠️ MISE EN GARDE

Manquer de suivre ces avertissements et les instructions d'assemblage peut entraîner de sérieuses blessures ou un décès.

- **NE LAISSEZ JAMAIS** votre enfant sans surveillance. Ayez toujours l'enfant en vue.
- **EVITER DE COINÇER LES DOIGTS:** Plier ou déplier la poussette avec soin. Soyez assuré(e) que la poussette est bien droite et que les loquets sont bien enclenchés avant de laisser votre enfant près de la poussette.
- **NE JAMAIS UTILISER LA POUSSETTE SUR LES ESCALIERS** ou les escaliers roulants. L'enfant pourrait tomber ou vous pourriez perdre le contrôle de la poussette. Aussi, soyez très prudent lorsque que vous montez et descendez une marche ou le bord du trottoir.
- **LA POUSSETTE DOIT ÊTRE UTILISÉE** pour la marche seulement. Ce produit n'est pas conçu pour usage pendant la course à pied, pour patiner, etc.
- **NE PAS PLACER LES SACS À MAINS,** les sacs de magasinage, accessoires et colis sur le guidon ou le baldaquin. Ils risquent de tomber sur l'enfant ou de rendre la poussette instable.
- **L'USAGE DE LA POUSSETTE** avec un enfant pesant plus de 40 lb (18,1 kg) ou mesure plus de 43 po (109 cm) occasionnera une usure et une tension excessive à la poussette. Utilisez la poussette avec seulement un enfant à la fois.
- **POUR ÉVITER DES CONDITIONS HASARDEUSES,** ne placez jamais plus de 10 lb (4,5 kg) dans le panier. **NE PAS** utiliser le panier comme porte-bébé.
- **NE LAISSEZ PAS** votre enfant debout sur le panier. Il pourrait s'écrouler et causer des blessures.

⚠️ ADVERTENCIA

Si no se obedecen estas advertencias y se siguen las instrucciones de montaje, podría resultar en lesiones graves o la muerte.

- **NUNCA DEJE** a su niño desatendido. Siempre tenga su niño a la vista.
- **EVITE APRETARSE LOS DEDOS:** Use cuidado cuando abre y cierra el cochecito. Asegúrese de que el cochecito esté totalmente montado y estable antes de que su niño esté se acerque al cochecito.
- **NUNCA USE EL COCHECITO EN LAS ESCALINATAS** o las escaleras mecánicas. Usted puede perder súbitamente el control del cochecito, o su niño podrá caerse. Asimismo, tenga cuidado especial cuando suba o baje un escalón o la calzada.
- **EL COCHECITO DEBE SER USADO** solamente a velocidad de caminar. El producto no está destinado para usarlo mientras está corriendo, patinando, etc.
- **NO PONGA CARTERAS,** bolsas, paquetes o accesorios en la manija o la capota. Pueden caerle encima al niño, o desequilibrar el cochecito y hacerlo inestable.
- **SI USA EL COCHECITO** para un niño que pese más de 40 libras (18,1 kg) o más alto que 43 pulgadas (109 cm) causará desgaste y tensión excesiva en el cochecito. Empléelo solamente con un niño a la vez.
- **PARA PREVENIR UNA SITUACIÓN PELIGROSA,** no coloque más de 10 libras (4,5 kg) en la canasta. No use dicha canasta para transportar el niño.
- **NO DEJE QUE** su niño se pare en la canasta. Puede desmoronarse y causar daño.

⚠️ WARNING

⚠️ MISE EN GARDE

⚠️ ADVERTENCIA

• **NEVER PLACE** child in the stroller with head toward front of stroller.

• **NEVER ALLOW YOUR STROLLER** to be used as a toy.

• **DISCONTINUE USING YOUR STROLLER** should it become damaged or broken.

• **AVOID STRANGULATION. DO NOT** place items with a string around your child's neck, suspend strings from this product, or attach strings to toys.

ON CERTAIN MODELS:

• **DO NOT INFLATE** above the maximum recommended inflation pressure that is written on the side of the tire. Over inflation may cause wheel and/or tire to blowout and could result in serious injury.

• **PUMP IS NOT A TOY.** Do not allow children to play with tire pump.

• **NE JAMAIS PLACER** l'enfant dans la poussette avec la tête vers l'avant de la poussette.

• **NE JAMAIS UTILISER LA POUSSETTE** comme un jouet.

• **CESSEZ L'USAGE DE VOTRE POUSSETTE** si elle devient endommagée ou brisée.

• **ÉVITEZ D'ÉTRANGLEMENT. NE JAMAIS** accrocher des objets avec ficelles autour du cou de votre enfant, suspendre des ficelles au-dessus de ce produit, ou attacher des jouets à des ficelles.

SUR CERTAINS MODÈLES:

• **NE PAS GONFLER** plus que le maximum de pression de gonflage qui est recommandé et inscrit sur le côté du pneu. Trop gonfler les pneus peut faire éclater la roue et/ou le pneu et pourrait causer de sérieuses blessures.

• **LA POMPE N'EST PAS UN JOUET.** Ne pas laisser les enfants jouer avec la pompe à pneu.

• **NUNCA COLOQUE** el niño en el cochecito con la cabeza en la delantera parte del cochecito.

• **NUNCA DEJE QUE EL COCHECITO** sea usado como juguete.

• **PARE DE USAR EL COCHECITO** si éste se daña o se quiebra.

• **EVITE LA ESTRANGULACIÓN. NO** coloque artículos con cuerdas alrededor del cuello del niño, o suspenda cuerdas del cochecito, o coloque cordones en los juguetes.

EN CIERTOS MODELOS:

• **NO** lo infle por encima de la presión de inflado máxima recomendada que está escrita en el costado de la cubierta. Inflarla demasiado podría causar que la cubierta o rueda reviente y esto podría resultar en lesiones serias.

• **LA BOMBA** no es un juguete. No deje que los niños jueguen con la bomba de aire.

Questions?

In the U.S.A. or Canada, please contact our Customer Service Department with any questions you may have concerning parts, use, or maintenance. When you contact us, please have your product's **model and serial numbers** ready so that we may help you efficiently.



Telephone us at:
Téléphonez-nous au:
Llámenos al:

USA: 1-800-345-4109
Canada: 1-800-667-8184
Montreal: 514-344-3533

Des questions?

Aux Etats-Unis ou au Canada, veuillez contacter notre département du service à la clientèle avec des questions que vous pourriez avoir concernant les pièces, l'utilisation ou l'entretien. Lorsque vous nous contactez, soyez prêt à fournir les **numéros de modèle et de série** afin que nous puissions vous aider plus rapidement.



or visit our website,
ou visitez notre website,
o visite nuestro sitio Web,

USA: www.gracobaby.com
Canada: www.graco.net

¿Preguntas?

En los EE.UU. y Canadá, por favor contacte a nuestro Departamento de Servicio al Cliente con cualquier pregunta que pueda tener sobre las piezas, uso o mantenimiento. Cuando nos contacte, por favor tenga el **número del modelo y número de serie** listos para que podamos ayudarlo mejor.



or write to us at:
sinon, écrivez-nous à:
o escribanos a:

USA:
Graco Children's Products Inc.
Customer Service Department
P.O. Box 100, Main Street
Elverson, PA 19520



Canada: distributed by
Elfe
4580 Hickmore
St. Laurent, Quebec H4T 1K2

Parts list

Check that you have all the parts shown BEFORE assembling your product. If any parts are missing, call Customer Service.

Adult assembly required.

No tools required

Liste des pièces

Assurez-vous d'avoir toutes les pièces illustrées AVANT de commencer l'assemblage de votre produit. S'il vous manque des pièces, communiquez avec notre service à la clientèle.

Assemblage par un adulte requis.

Aucun outil requis

Lista de las piezas







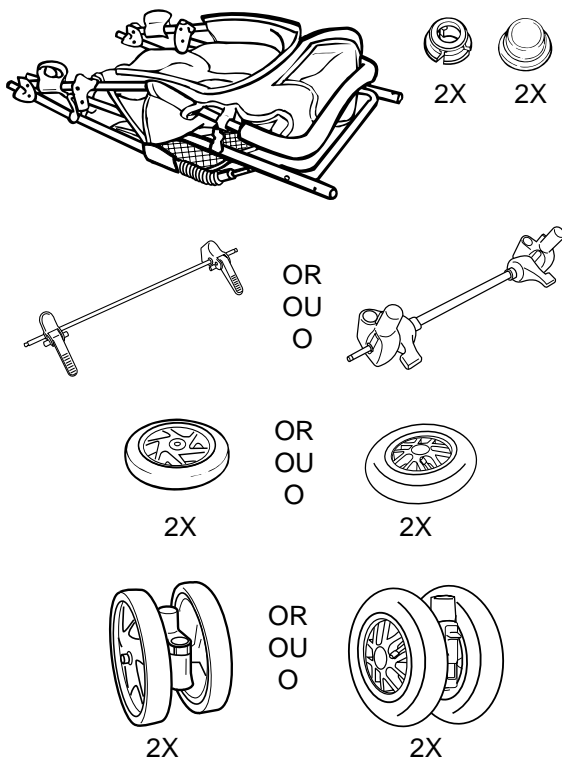

Verifique que cuenta con todas las piezas mostradas ANTES de montar su producto. Si falta alguna pieza, llame al Departamento de Servicio al Cliente.

Se requiere montaje por un adulto.

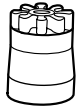
No herramientas necesarias

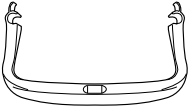

Certain models • Certains modèles • Ciertos modelos

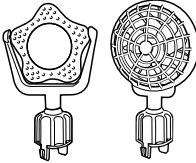
 <p>Screwdriver required Tournevis requis Requiere un destornillador</p>	 <p>2X</p>	 <p>2X</p>  <p>2X</p>	
 <p>OR • OU • O</p> 	 <p>2X</p>	 <p>Styles may vary Modèles peuvent varier Los estilos pueden variar</p>	

Assembly

This exploded view is provided as a way to help you see the overall picture as you are assembling your product. It is not meant to replace the step-by-step instructions.

This view shows most parts associated with this product. Your product may include fewer or more parts, depending on the model.

Assemblage

Cette illustration agrandie est fournie pour vous aider à voir l'image totale lors de l'assemblage de votre produit. Cette illustration ne doit pas remplacer les instructions étape par étape.

Cette illustration démontre la plupart des pièces associées à ce produit. Votre produit peut inclure plus ou moins de pièces, selon le modèle.

Montaje

Se proporciona este plano detallado para darle una perspectiva global del montaje de su producto. No está destinado a reemplazar las instrucciones paso por paso.

Este plano muestra la mayoría de las piezas asociadas con este producto. Su producto puede incluir más o menos piezas, según el modelo.



To Open Stroller

Ouvrir la poussette

Abrir el cochecito

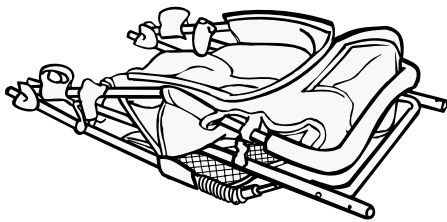

1

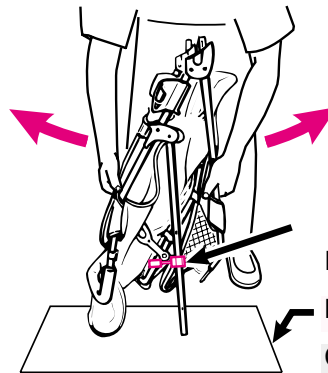

Flattened carton

Boîte aplatie

Caja aplanada

2

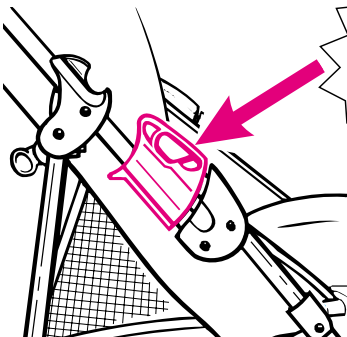

SNAP!
ENCLENCHEZ!
¡CHASQUIDO!

Check that stroller is completely open (by trying to fold it) before continuing.

Vérifiez que la poussette est complètement dépliée (en essayant de la plier) avant de continuer.

Verifique que el cochecito esté completamente abierto (intente doblarlo) antes de continuar.

Footrest and Front Wheels

▲WARNING Choking Hazard: remove and immediately discard plastic end caps on the front leg pins.

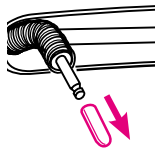

Le repose-pied et les roues avant

▲MISE EN GARDE Danger d'étranglement: enlevez et jetez immédiatement les embouts de plastique sur les tiges des pieds de base avant.

Reposapiés y las ruedas delanteras

▲ADVERTENCIA de peligro de estrangulación: saque y deseche inmediatamente las tapas de plástico de los extremos de las clavijas de las patas delanteras.



2X

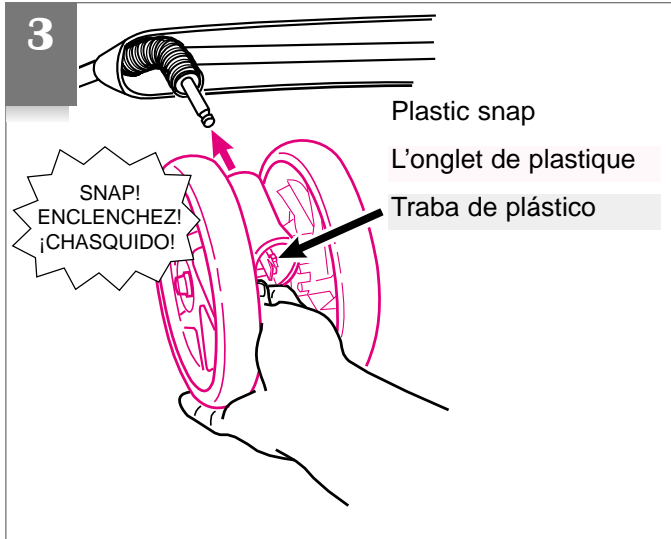

Check that wheels are securely attached by pulling on wheel assemblies.

Snap footrest to tube.

Assurez-vous que les roues sont attachées solidement en tirant sur les assemblages de roue.

Enclenchez le repose-pied au tube.

Verifique que las ruedas estén bien contactadas, tirando de los montajes de las ruedas.

Conecte el reposapiés al tubo.

OR • OU • O

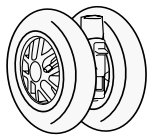

2X

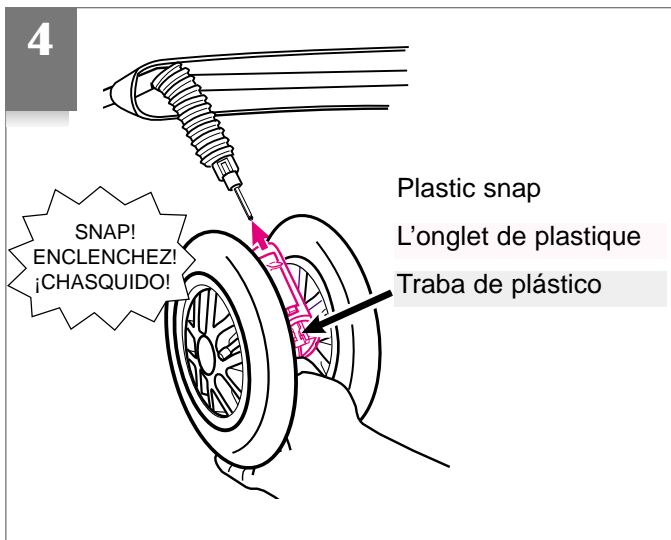

Check that wheels are securely attached by pulling on wheel assemblies.

Snap footrest to tube.

Assurez-vous que les roues sont attachées solidement en tirant sur les assemblages de roue.

Enclenchez le repose-pied au tube.

Verifique que las ruedas estén bien contactadas, tirando de los montajes de las ruedas.

Conecte el reposapiés al tubo.

Rear Axle

▲WARNING Choking Hazard: remove and immediately discard plastic end caps on the axle ends.
After snapping on rear axle, check that rear axle is securely attached by pulling on brake assembly.

L'essieu arrière

▲MISE EN GARDE Danger d'étranglement: enlevez et jetez immédiatement les embouts de plastique sur les tiges des pieds de base avant. **Après avoir enclenché l'essieu arrière, assurez-vous que l'essieu arrière est attaché solidement en tirant sur l'assemblage du frein.**

El eje trasero

▲ADVERTENCIA de peligro de estrangulación: Saque y deseche inmediatamente las tapas de plástico de los extremos de las clavijas del eje. **Después de conectar el eje trasero, verifique que el eje trasero esté bien conectado tirando del equipo de frenos.**

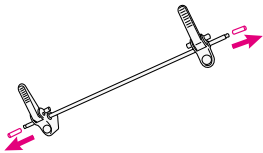

5

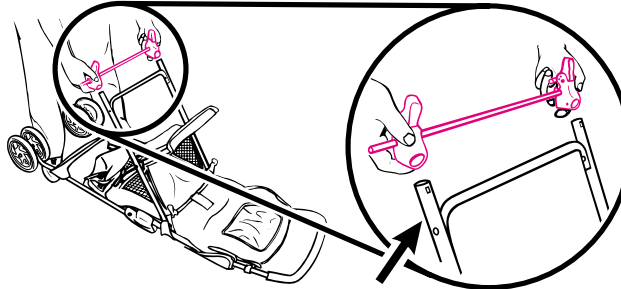

Brake levers point toward rear of stroller.

Leviers des freins vers l'arrière de la poussette.

Las palancas del freno deben apuntar hacia la parte trasera del cochecito.

OR • OU • O

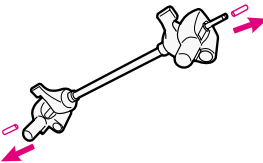

6

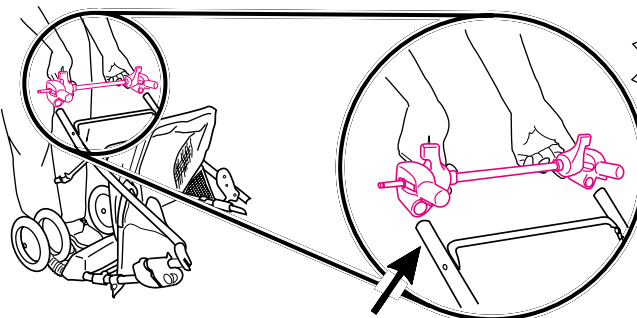

Brake levers point toward rear of stroller.

Leviers des freins vers l'arrière de la poussette.

Las palancas del freno deben apuntar hacia la parte trasera del cochecito.



2X



2X

2X



2X

On certain models

Sur certains modèles

En ciertos modelos

7

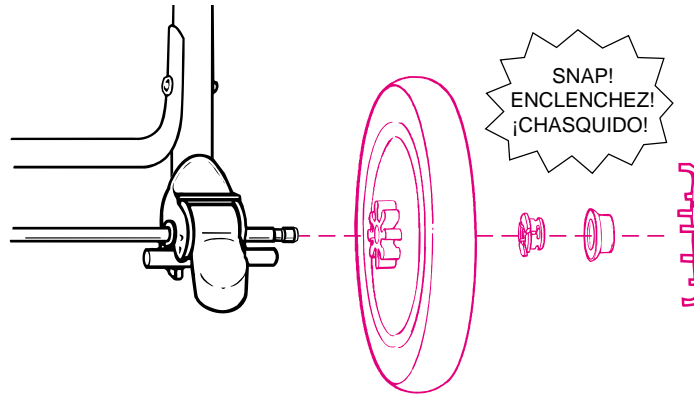

Snap red retainer and white cap on separately, not at the same time.

Enclenchez la rondelle de maintien rouge et le capuchon blanc séparément, non pas au même temps.

Conecte el retén rojo y la tapa blanca por separado, no al mismo tiempo.

OR • OU • O

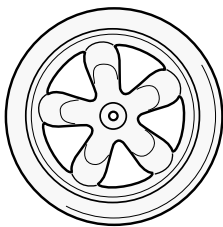

2X

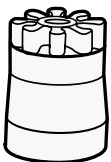

2X

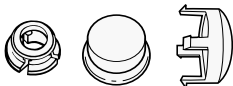

2X

2X

2X

If the spokes of your wheels look like the ones at left, use the hub adapters and the plugs as shown in the illustration below:

Si les rayons de vos roues sont comme ceux illustrés ci-contre, utilisez l'adaptateur pour moyeu et le bouchon tel qu'illustré dans l'illustration ci-dessous:

Si los rayos de la rueda se parecen a los de la derecha, use los adaptadores del núcleo y los tapones como se indica en la ilustración que sigue:

8

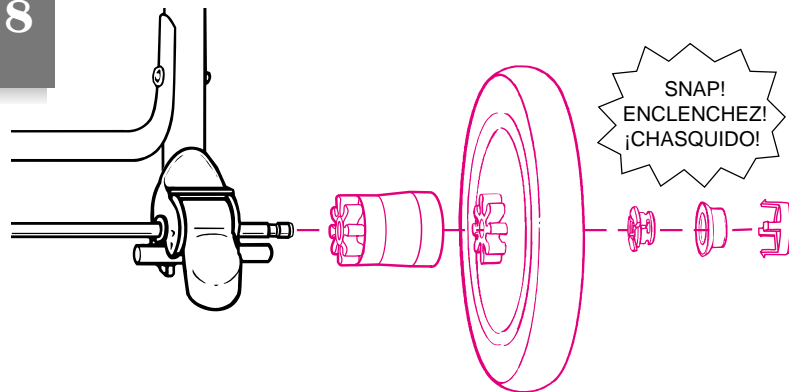

Snap red retainer and white cap on separately, not at the same time.

Enclenchez la rondelle de maintien rouge et le capuchon blanc séparément, non pas au même temps.

Conecte el retén rojo y la tapa blanca por separado, no al mismo tiempo.

OR • OU • O

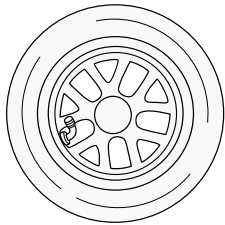

On models with air inflatable tires, use the hub adapters and the plugs as shown in the illustration below:

Sur modèles avec pneus gonflables, utilisez l'adaptateur pour moyeu et le bouchon tel qu'illustré dans l'illustration ci-dessous:

En modelos con neumáticos hinchables, use los adaptadores del núcleo y los tapones como se indica en la ilustración que sigue:

2X

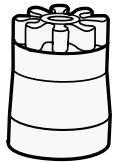

2X

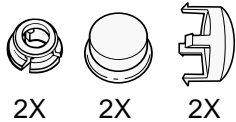

2X

2X

2X

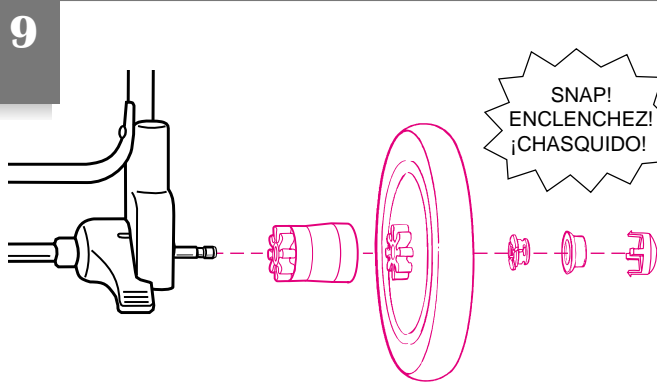

Snap red retainer and white cap on separately, not at the same time.

Enclenchez la rondelle de maintien rouge et le capuchon blanc séparément, non pas au même temps.

Conecte el retén rojo y la tapa blanca por separado, no al mismo tiempo.

To Inflate Tires

Pour gonfler les pneus

Para inflar las cubiertas

10

Remove hose from top of pump.

Enlevez le tuyau de la pompe.

Saque la manguera de la parte de arriba de la bomba.

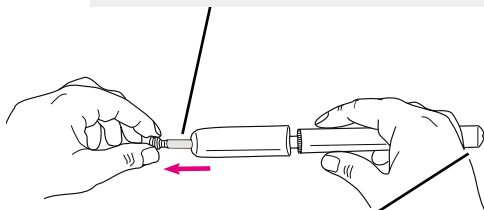

Screw hose to other end of pump.

Vissez le tuyau à l'autre extrémité de la pompe.

Atornille la manguera al otro extremo de la bomba.

11

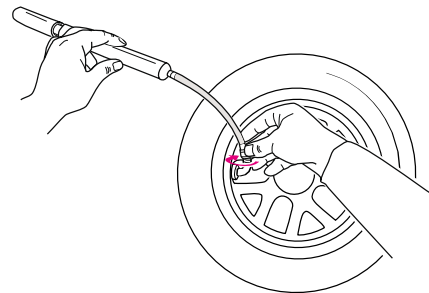

Inflate tire by pumping handle at end of pump. **DO NOT** inflate above the maximum recommended inflation pressure written on the side of the tire.

Gonflez le pneu en pompant le bras à l'extrémité de la pompe. **NE PAS** gonfler plus que le maximum de pression de gonflage qui est recommandé et inscrit sur le côté du pneu.

Infle la cubierta bombeando la manija del extremo de la bomba. **NO** la infle por encima de la presión de inflado máxima recomendada que está escrita en el costado de la cubierta.

To Secure Child

▲WARNING Avoid serious injury from falling or sliding out. Always use seat belt. After fastening buckles, adjust belts to get a snug fit around your child.

Your stroller will have one of the following seat belts.

Attacher l'enfant

▲MISE EN GARDE Évitez de sérieuses blessures. Utilisez toujours la ceinture de sécurité. Après avoir attaché les boucles, ajustez les ceintures pour obtenir un ajustement confortable autour de votre enfant.

Votre poussette aura une des ceintures de retenue suivantes.

Para asegurar al niño

▲ADVERTENCIA Evite una lesión seria debido a una caída o resbalamiento del asiento. Use siempre el cinturón de seguridad. Luego de ajustar las hebillas, ajuste las correas para que queden ajustadas alrededor de su niño.

Su cochecito incluirá uno de los siguientes cinturones de seguridad.

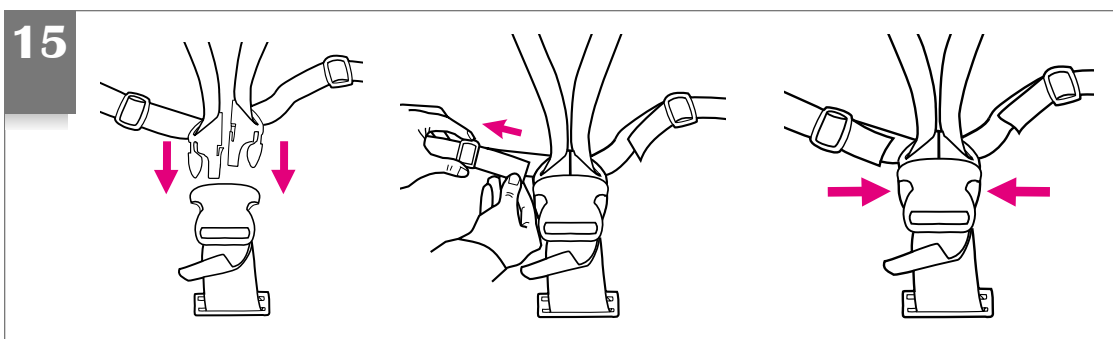
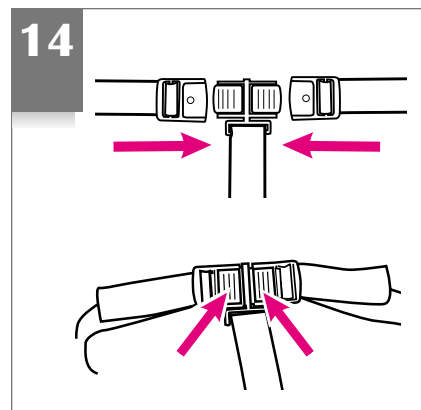
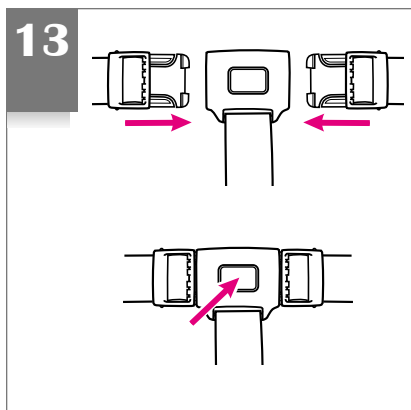
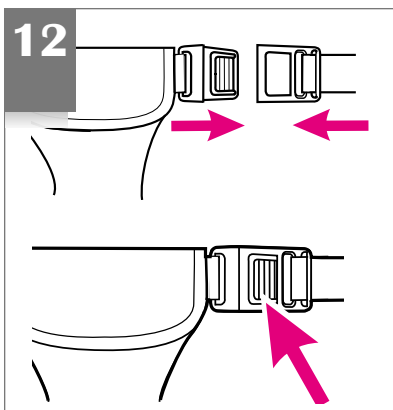

To Use Brakes

Pour utiliser les freins

Para usar los frenos

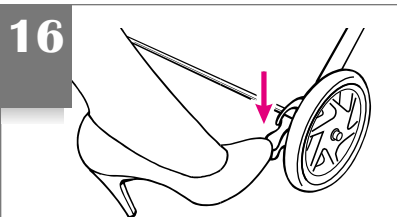

To apply
Pour utiliser
Para aplicar

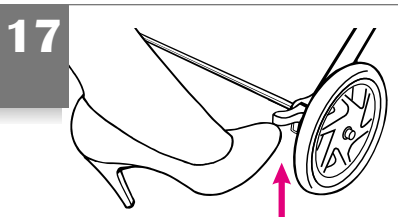

To release
Pour dégager
Para soltar

▲WARNING Always apply both brakes. Check brakes by trying to push the stroller.

▲MISE EN GARDE Toujours utiliser les deux freins. Vérifiez les freins en essayant de pousser la poussette.

▲ADVERTENCIA Siempre use ambos frenos. Inspeccione los frenos tratando de empujar el cochecito.

To Recline Seat

Pour incliner le siège

Para reclinar el asiento

18

To raise

Pour remonter

Para levantarlo



▲WARNING

Fabric caught in the latches may prevent them from locking. When returning seat to upright position, do not allow fabric to be pinched in the latch.

▲MISE EN GARDE

Du tissu coincé dans les loquets peut empêcher ceux-ci de barrer. Lorsque vous remettez le siège en position verticale, évitez de coincer le tissu dans les loquets.

▲ADVERTENCIA

La tela que se agarre a las trabas podría prevenir que las mismas funcionen. Cuando vuelve a poner el asiento en la posición vertical, no deje que la tela se agarre en la traba.

19

To lower

Pour abaisser

Para bajarlo

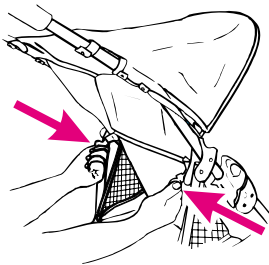

OR
OU
O

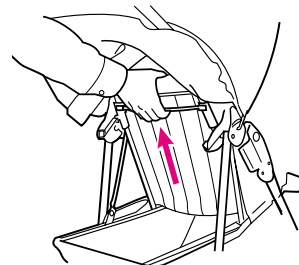

To adjust leg rest

Pour régler le repose-pied

Para ajustar el reposapiernas

20

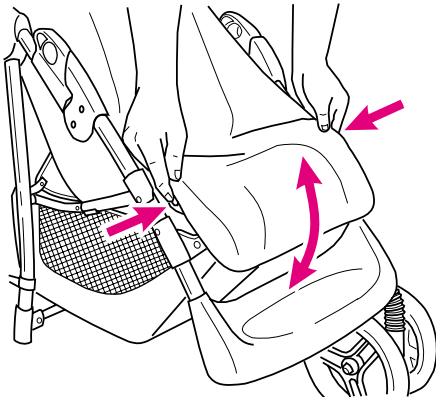

Push in the buttons at both sides of the leg rest. While holding buttons in, move leg rest up or down to desired position.

Enfoncez les boutons sur les deux côtés du repose-pied. Tout en gardant les boutons enfoncés, remontez ou abaissez le repose-pied à la position désirée

Oprima los botones de ambos lados del reposapiernas. Mientras oprima los botones, suba o baje el reposapiernas a la posición deseada.

To Fold Stroller

Before folding stroller: 1) lock front swivel wheels, 2) adjust seat back to reclined position and 3) apply brakes.

Different models fold in different ways. Steps 21-25 describe them. Review these steps and then determine which one(s) are for your stroller.

Différents modèles se replient de façons différentes. Ces façons sont décrites dans les étapes 21-25. Étudiez ces étapes et déterminez laquelle est pour votre poussette.

Diferentes modelos se pliegan de manera diferente. Los pasos 21 a 25 los describen. Evalúe estos pasos y luego determine cuáles son apropiados para su cochecito.

Plier la poussette

Avant de replier la poussette: 1) verrouillez les roues pivotantes, 2) ajuster le dossier à la position inclinée et 3) appliquez les freins.

Para plegar el cochecito

Antes de plegar el cochecito: 1) Trabe las ruedas delanteras giratorias, 2) ajuste el respaldo del asiento en la posición reclinada y 3) active los frenos.

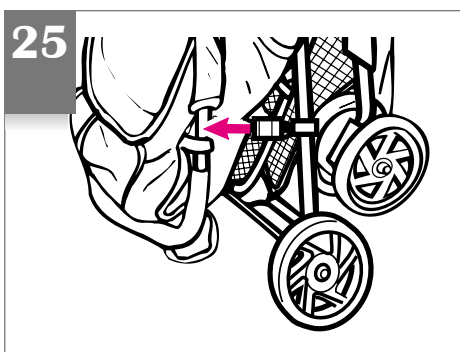
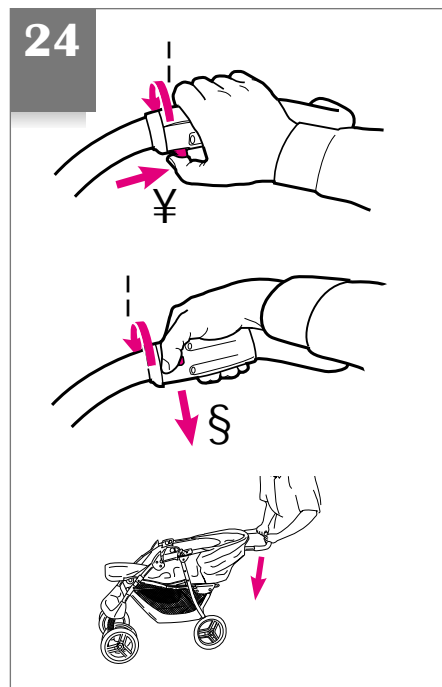
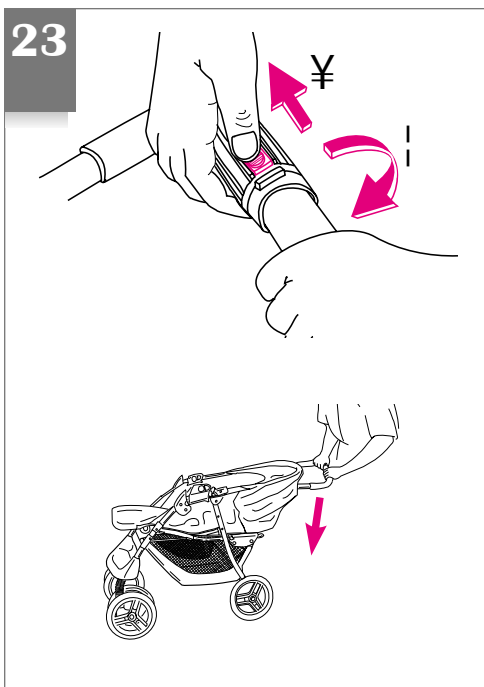
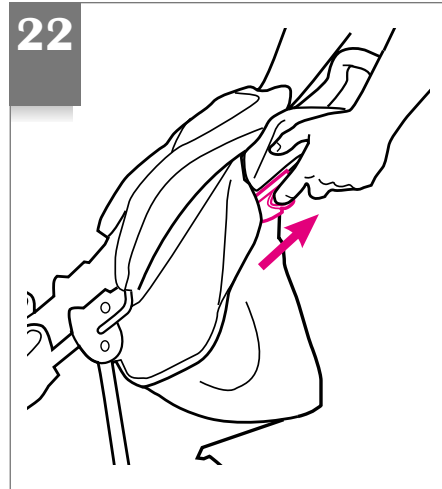

**Optional features
(on certain models)**

**Caractéristiques en option
(sur certains modèles)**

**Funciones opcionales
(en ciertos modelos)**

Child's tray or Armbar

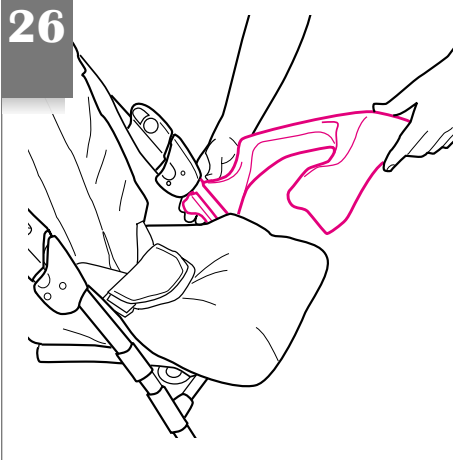
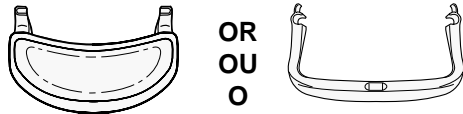

**Le plateau pour enfant ou
la barre de retenue**

▲WARNING

Always secure your child with the seat belt. The arm bar or tray is not a restraint device. Do not lift the stroller by the tray or armbar. Use care when snapping the arm bar or tray on the stroller with a child in the stroller.

▲MISE EN GARDE

Toujours attaché votre enfant avec la ceinture de retenue. La barre de retenue ou le plateau pour enfant n'est pas un dispositif de retenue. Ne pas soulever la poussette par la barre de retenue ou le plateau pour enfant. Faites bien attention lorsque vous enclencher la barre de retenue ou le plateau à la poussette quand l'enfant est dans la poussette.

▲ADVERTENCIA

Proteja siempre a su niño con el cinturón de seguridad. El apoyabrazo o la bandeja para niños no es un dispositivo de seguridad. No levante el cochecito agarrándolo de la bandeja o el apoyabrazo. Use cuidado cuando traba el apoyabrazo o la bandeja en el cochecito si el niño está sentado en el cochecito.

**Bandeja del niño o
apoyabrazo**

Parent's tray

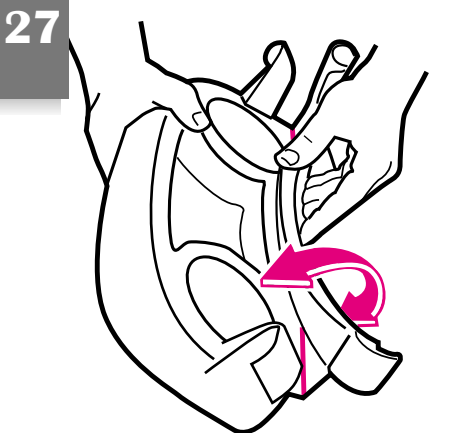

Flex tray hinge several times.

Pliez la charnière du plateau plusieurs fois.

Mueva la bisagra de la bandeja flexible varias veces.

Le plateau pour adulte

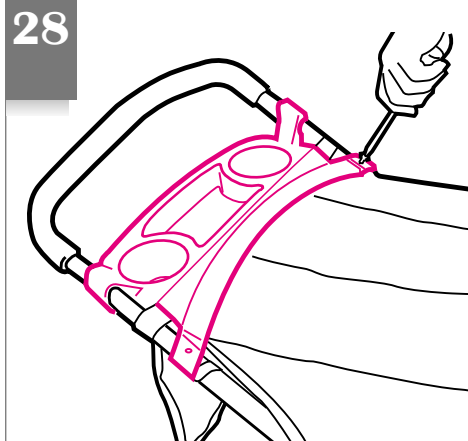

- Remove screws from frame
- Snap tray to stroller
- Reinsert screws
- Enlevez les vis de l'armature
- Enclenchez le plateau à la poussette
- Ré-insérez les vis
- Saque los tornillos del armazón
- Trabe la bandeja al cochecito
- Vuelva a instalar los tornillos

La bandeja para padres

▲WARNING

To avoid burns, never put hot liquids in the parent's tray. To prevent tipping, DO NOT place more than 3 lbs (1.4 kg) on the parent's tray.

▲MISE EN GARDE

Pour éviter les brûlures, ne jamais mettre de liquides brûlants dans le plateau pour parents. Pour ne pas déséquilibrer la poussette, NE PAS charger le plateau à plus de 3 lb (1,4 kg).

▲ADVERTENCIA

Evite quemaduras, nunca ponga líquidos calientes sobre la bandeja para padres. Para evitar volcamientos, NO ponga mas de 3 libras (1,4 kg) sobre la bandeja para padres.

Swivel Wheels

Les roues pivotantes

Las ruedas giratorias

29

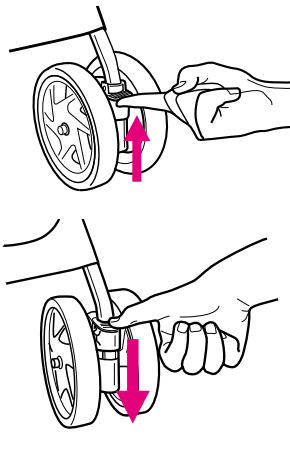

Front swivel wheels lock for use on uneven surfaces such as grass, stones or gravel. Before locking swivels, check that wheels are positioned correctly by pushing the stroller forward a few feet.

Les roues pivotantes avant se barrent pour un usage sur les surfaces irrégulières tel que le gazon, les cailloux ou le gravier. Avant de verrouiller les pivots, vérifiez que les roues sont placées correctement en poussant la poussette de quelques pieds.

Las ruedas giratorias delanteras se traban para el uso en superficies desparejas tales como césped, piedras o grava. Antes de trabar las ruedas giratorias, verifique que las ruedas estén correctamente colocadas empujando el cochecito hacia delante unos pocos pies.

To Attach Graco® Infant Carrier (on certain models)

Attacher le porte-bébé Graco® (sur certains modèles)

Instalación del transportador Graco® (en ciertos modelos)

For models that do not come with an infant carrier one may be purchased separately. You **MUST** contact Customer Service to receive the **free elastic strap** shown in step 31 before using the infant carrier with the stroller.

Pour les modèles qui n'ont pas un porte-bébé, vous pouvez en acheter un séparément. Vous **DEVEZ** contacter le service à la clientèle pour recevoir **la courroie élastique gratuite** illustrée à l'étape 31 avant d'utiliser le porte-bébé avec la poussette.

En los modelos que no incluyen un transportador para el bebé, se puede comprar uno por separado. **DEBE** contactar a Servicio al Cliente para recibir **la correa elástica gratis** que aparece en el paso 31 antes de usar el transportador para el bebé con el cochecito.

⚠ WARNING Improper use of this stroller with a carrier may result in serious injury or death. **Use a Graco infant carrier only.** Read the manual provided with your Graco carrier before using it with your stroller. If you do not have the owner's manual for the Graco carrier, call Graco in the USA at 1-888-224-6549 or in Canada at 1-800-667-8184. Make sure stroller is fully assembled according to the preceding instructions.

⚠ MISE EN GARDE Un usage inadéquat de cette poussette avec le porte-bébé peut causer de sérieuses blessures ou la mort. **Utilisez seulement un porte-bébé de Graco.** Lisez le manuel d'utilisateur fourni avec votre porte-bébé Graco avant d'utiliser le porte-bébé avec votre poussette. Si vous n'avez pas le manuel d'utilisateur pour le porte-bébé Graco, communiquez avec Graco au 1-888-224-6549 aux Etats-Unis ou au 1-800-667-8184 au Canada. Assurez-vous que la poussette est complètement assemblée d'après les instructions précédentes.

⚠ ADVERTENCIA El uso indebido de este cochecito con un transportador podrá resultar en lesiones serias o la muerte. **Use un transportador para bebés Graco solamente.** Lea el manual provisto con su transportador Graco antes de usarlo con su cochecito. Si no tiene el manual del propietario del transportador Graco, llame a Graco en EE.UU. al 1-888-224-6549 o en el Canadá al 1-800-667-8184. Asegúrese que el cochecito esté totalmente armado según las instrucciones anteriores.

⚠ WARNING Always secure your child with the carrier harness when using the carrier in the stroller. If your child is already in the carrier, **check that the child is secured with the harness.**

⚠ MISE EN GARDE Toujours attacher votre enfant avec le harnais du porte-bébé quand vous utilisez le porte-bébé avec la poussette. Si votre enfant est déjà dans le porte-bébé, **assurez-vous que l'enfant est attaché avec le harnais.**

⚠ ADVERTENCIA Asegure siempre a su bebé con el arnés del transportador cuando usa el transportador en el cochecito. Si su niño ya se encuentra en el transportador, **verifique que el niño esté asegurado con el arnés.**

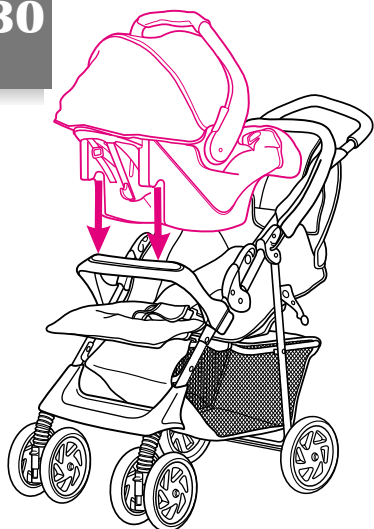
30

- Recline the stroller seat back to its lowest position.
- Move carrier handle to carrying position.
- Position mounting notches over tray. Push down on carrier until the attachment latch snaps into tray (**Figure 30**).
- Pull elastic strap through vehicle belt hook on one side of the infant carrier (**Figure 31**).
- **Check that infant carrier is securely attached by pulling up on it.**
- To remove infant carrier: remove elastic strap from vehicle belt hook, squeeze release handle at back of infant carrier, and lift infant carrier out of the stroller (**Figure 32**).

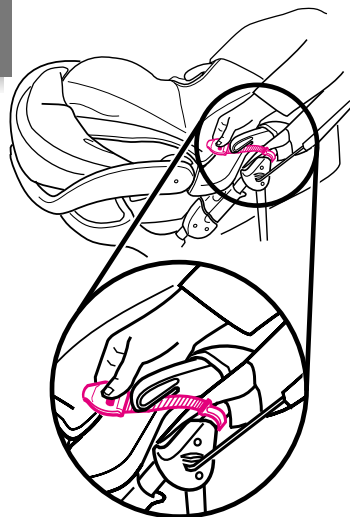
31

- Incliner le siège de la poussette en position la plus basse.
- Déplacez la poignée en position de transport.
- Placez les encoches du montant sur le plateau. Abaissez le porte-bébé jusqu'à ce que le loquet d'attachement s'enclenche dans le plateau (**Illustration 30**).
- Tirez la courroie élastique à travers du crochet de la ceinture du véhicule sur un côté du porte-bébé (**Illustration 31**).
- **Assurez-vous que le porte-bébé est attaché solidement en tirant vers le haut.**
- Pour enlever le porte-bébé: enlevez la courroie élastique du crochet de la ceinture du véhicule, pressez la poignée de déclenchement derrière le porte-bébé, et soulevez le porte-bébé hors de la poussette (**Illustration 32**).

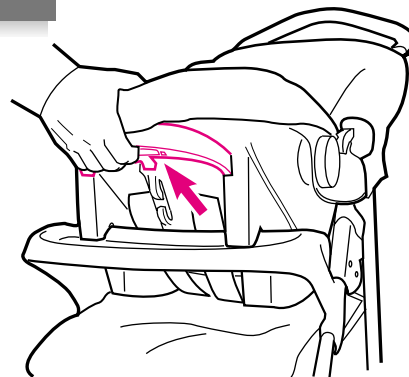
32

- Recline el asiento del cochecito hacia atrás hasta la posición más baja.
- Mueva la manija del transportador a la posición para el transporte.
- Coloque las ranuras de montaje sobre la bandeja. Empuje hacia abajo el transportador hasta que la traba de seguridad se trabe en la bandeja (**Figura 30**).
- Tire la correa elástica a través de los ganchos de la cinta del vehículo en un costado del transportador (**Figura 31**).
- **Verifique que el transportador esté conectado con firmeza tirando hacia arriba.**
- Para sacar el transportador: saque las cintas elásticas del gancho del cinturón del vehículo, apriete la manija de liberación en la parte trasera del transportador, y levante el transportador del cochecito (**Figura 32**).

Mix 'N Move® Toys
(on certain models)

Des jouets Mix 'N Move®
(sur certains modèles)

Juguetes Mix 'N Move®
(en ciertos modelos)

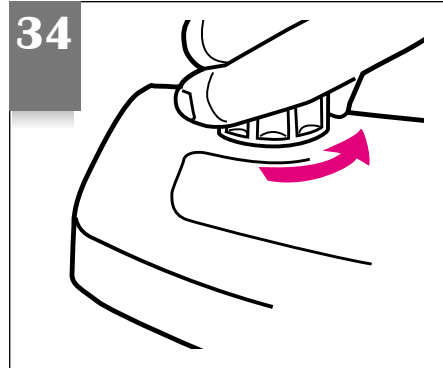
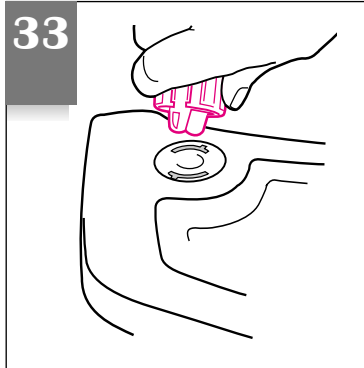
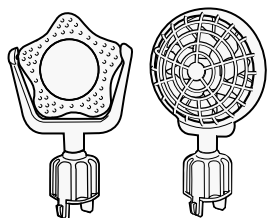

OR
OU
O

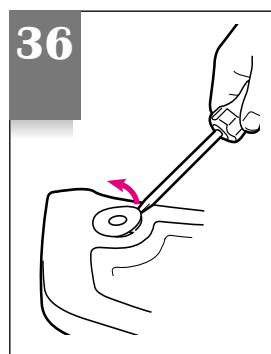
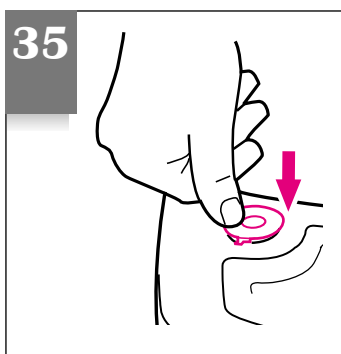

To remove plugs:

▲WARNING Remove child from product before removing plugs. Throw the plugs away immediately; they are not reusable.

Pour enlever les couvercles:

▲MISE EN GARDE Enlevez l'enfant du produit avant d'enlever les couvercles. Jetez les couvercles immédiatement, ils ne sont pas réutilisables.

Para sacar los tapones:

▲ADVERTENCIA Saque al niño del producto antes de sacar los tapones. Tire los tapones a la basura inmediatamente; no pueden volver a usarse.

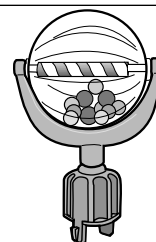
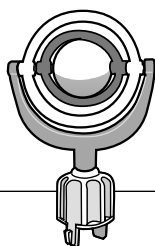

(USA)

To find out more about Graco's Mix 'N Move toys, visit our website at www.gracobaby.com and go to the "Order Parts" section under "Customer Service."

Mix 'N Move toys are available at major U.S. retailers. To find out where you can purchase them in your area, call 1-800-345-4109.

(Canada)

To find out more about Graco's Mix 'N Move toys, please call 1-800-667-8184 or 514-344-3533 in Montreal.

Pour plus de renseignement au sujet des jouets Mix 'N Move de Graco, communiquez avec le 1-800-667-8184 ou au 514-344-3533 à Montréal

(EE.UU)

Para obtener más información sobre los juguetes Mix 'N Move de Graco, visite nuestro sitio Web en www.gracobaby.com y pase a la sección "Pedir las piezas" bajo "Servicio al Cliente".

Los juguetes Mix 'N Move están disponibles en los comercios más importantes de EE.UU., Para determinar dónde puede comprarlos en su área, llame al 1-800-345-4109.

Care and Maintenance

- **REMOVABLE SEAT** may be machine washed in cold water on delicate cycle and drip-dried. **NO BLEACH.**
- **TO CLEAN STROLLER FRAME,** use only household soap and warm water. **NO BLEACH** or detergent.
- **FROM TIME TO TIME CHECK YOUR STROLLER** for loose screws, worn parts, torn material or stitching. Replace or repair the parts as needed. Use only Graco replacement parts.
- **EXCESSIVE EXPOSURE TO SUN OR HEAT** could cause fading or warping of parts.
- **IF STROLLER BECOMES WET,** open canopy and allow to dry thoroughly before storing.
- **IF WHEEL SQUEAKS,** use a light oil (e.g., WD-40, 3-in-1, or sewing machine oil). It is important to get the oil into the axle and wheel assembly as illustrated.

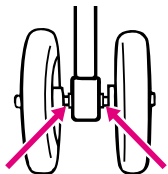

- **WHEN USING YOUR STROLLER AT THE BEACH** completely clean your stroller afterward to remove sand and salt from mechanisms and wheel assemblies.

Soins et entretien

- **LE SIÈGE AMOVIBLE** est lavable à la machine à l'eau froide et au cycle délicat. Étendre pour sécher. **PAS D'EAU DE JAVEL.**
- **POUR NETTOYER L'ARMATURE DE LA POUSETTE,** utilisez un savon de ménage et de l'eau tiède. **PAS D'EAU DE JAVEL** ou détergent.
- **DE TEMPS EN TEMPS, VÉRIFIEZ VOTRE POUSETTE** pour des vis desserrées, pièces usagées, tissu ou couture déchiré. Remplacez ou réparez ces pièces si nécessaire. Utilisez seulement les pièces de remplacement Graco.
- **UNE EXPOSITION PROLONGÉE AU SOLEIL** peut provoquer une décoloration prématurée du tissu et du plastique.
- **SI LA POUSETTE EST MOUILLÉE,** ouvrez le baldaquin et laissez sécher complètement avant l'entreposage.
- **SI LES ROUES GRINCENT,** utilisez une huile légère (i.e. WD-40, 3 dans 1, ou bien une huile pour machine à coudre). Il est important de déposer l'huile dans l'essieu de la roue.

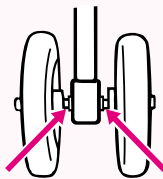

- **LORSQUE VOUS UTILISEZ VOTRE POUSETTE À LA PLAGÉ,** prenez soin de bien la nettoyer après l'usage afin d'enlever le sable et le sel du mécanisme et des roues.

Cuidado y mantenimiento

- **EL ASIENTO REMOVIBLE** puede lavarse a máquina en agua fría en el ciclo delicado y secarse al aire. **NO USE CLORO.**
- **PARA LIMPIAR EL ARMAZÓN DEL COCHECITO:** usar solamente jabón de uso doméstico y agua tibia. **NO USE CLORO** o detergente.
- **DE VEZ EN CUANDO, INSPECCIONE EL COCHECITO** para determinar si hay tornillos flojos, piezas gastadas, material o costuras rotas. Cambie o repare las piezas según sea necesario. Use solamente repuestos marca Graco.
- **EL CONTACTO EXCESIVO CON EL SOL** o el calor podría causar que se destiña o se tuerzan algunas piezas.
- **SI EL COCHECITO SE MOJA,** abra la capota y déjelo secar completamente antes de guardarlo.
- **SI LAS RUEDAS HACEN RUIDO,** use un aceite liviano (por ej., WD-40, 3-en-1, o aceite para máquinas de coser). Es importante hacer penetrar el aceite en el eje y equipo de la rueda como se ilustra.
- **CUANDO USA EL COCHECITO EN LA PLAYA,** limpie el cochecito completamente después para sacar la arena y la sal de los mecanismos y equipos de las ruedas.

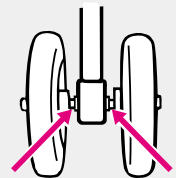

Replacement Parts (USA)

Complete the form below. Your stroller model number **MUST** be included on the form to ensure proper replacement parts. **Your model number can be found on a label on the rear leg of your stroller. Payment must accompany your order.**

Return the form with payment to:
GRACO Children's Products Inc.
Customer Service Department
P.O. BOX 100, Main Street
Elverson, PA 19520



Questions? Telephone us at: • ¿Preguntas? Llámenos al:

1-800-345-4109

Piezas de repuesto (EE.UU)

Complete el formulario a continuación. El número de modelo de su cochecito **DEBE** incluirse en este formulario para asegurarse de que recibirá las piezas de repuesto apropiadas. **El número de modelo puede encontrarse de la etiqueta en la pata trasera del cochecito. El pago en dólares estadounidenses debe incluirse con el pedido.**

Devuélvase con pago a:
GRACO Children's Products Inc.
Customer Service Department
P.O. BOX 100, Main Street
Elverson, PA 19520

Replacement Parts (Canada)



To purchase parts in Canada, contact Elfe at
1-800-667-8184
 (Montreal: 514-344-3533
 Fax: 514-344-9296).













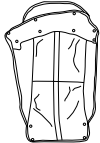
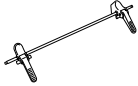
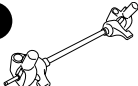





Des pièces de remplacement (au Canada)

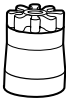

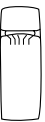
Pour commander les pièces au Canada, communiquez avec Elfe au
1-800-667-8184
 (Montréal: 514-344-3533
 Fax: 514-344-9296).

• Circle the part you need.

• Marque con un círculo el repuesto que necesita.

1  \$21.00	2  \$16.00	3  \$18.00	4  \$16.00
5  \$10.00	6  \$10.00	7  \$ 8.00 (1)	8  \$ 8.00 (1)
9  \$12.00	10  \$16.00	11  \$16.00	12  \$ 5.00
13  \$13.00	14  \$10.00	15  \$ 5.00 (1)	16  \$ 5.00
17  no charge sin costo	18  no charge sin costo	19  no charge sin costo	20  no charge sin costo
21  no charge sin costo	22  3X no charge sin costo	23  3X no charge sin costo	23  no charge sin costo

Must be filled in: Debe completarse:

Model No.
N° de modelo

Serial No.
N° de serie

Total • Total:

Shipping & handling*:
Gastos de envío*: \$5.00

Sales tax**:
Impuestos**:

Total due:

Total a pagar:

*\$15.00 outside the continental U.S.

**US\$ 15.00 para fuera del continente de EE.UU

**CA 6%, IL 6.25%, IN 5%, NY 8.25%,

OH 5.75%, PA 6%, SC 5%

Ship to • Enviar a:

Name • Nombre

Address • Dirección

City, State, Zip • Ciudad, Estado, Código postal

()
Telephone • Teléfono

Check or money order enclosed
(payable to Graco Children's Products Inc.)
Cheque o giro adjunto
(a nombre de Graco Children's Products Inc.)

Charge to credit card • Cargar a la tarjeta de crédito
Account #: • Cuenta N°:

Visa

Exp. date • Fecha de vencimiento:

Mastercard

Signature • Firma:

Discover

GRACO®

Infant Restraint/Carrier

Owner's Manual

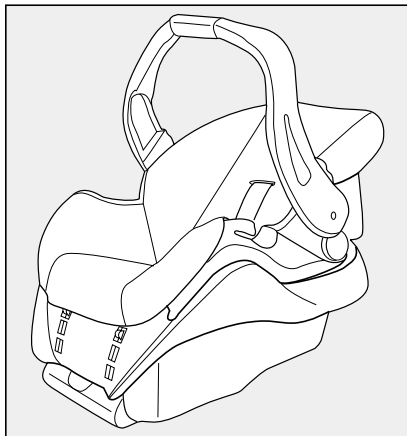

**READ THIS MANUAL
KEEP INSTRUCTIONS FOR FUTURE USE.**

Do not install or use this infant restraint until you read and understand the instructions in this manual.

**FAILURE TO PROPERLY USE THIS INFANT RESTRAINT
INCREASES THE RISK OF SERIOUS INJURY OR DEATH IN
A SUDDEN STOP OR CRASH.**

© 2001 Graco 430-8-01

Download from www.somanuals.com All Manuals Search And Download.

1.0 Registration Information	4-5
1.1 Register Your Infant Restraint	4
1.2 Recall Information	4
1.3 If You Need Help	5
2.0 Features and Components	6-13
2.1 3-Point Harness Model	7
2.2 5-Point Harness Model	9
2.3 Removing and Attaching Base	11
2.4 Adjusting Handle	11
2.5 Attaching Canopy	12
2.6 Head Support	13
2.7 Cold Weather Boot	13
3.0 Important Information	14-18
3.1 Warnings for Use as Infant Restraint	14
3.2 Warning for Use With a Stroller	16
3.3 Additional Warnings for Use as Carrier	17
3.4 Height and Weight Limits	18
4.0 Infant Restraint Location	19-23
4.1 Vehicle Seat Requirements	19
4.2 Vehicle Seat Belt Requirements	20
4.2.1 UNSAFE Vehicle Belt Systems	21
4.2.2 SAFE Vehicle Belt Systems	22

5.0 Using Infant Restraint	24-36
5.1 Positioning Harness Straps	24
5.1.1 3-Point Harness	25
5.1.2 5-Point Harness	26
5.2 Securing Child in Infant Restraint	28
5.2.1 3-Point Harness	29
5.2.2 5-Point Harness	30
5.3 Installing the Infant Restraint/Base	31
5.4 Reclining Infant Restraint/Base	34
6.0 Additional Information	37-38
6.1 Airplane Use	37
6.2 Cleaning and Maintenance	37
Replacement Parts	40-41

1.0 Registration Information

Model Number:

Serial Number:

Purchase Date:

1.1 Register Your Infant Restraint

Please fill in the above information. The **model and serial numbers** can be found on a label underneath your infant restraint. Fill out the prepaid registration postcard attached to the seat cover and mail it today.

Child restraints could be recalled for safety reasons. You must register this restraint to be reached in a recall. **Send your name, address and model/serial numbers to:**

Graco Children's Products Inc.
P.O. Box 100
Elverson, PA, 19520-9974
or call 1-888-224-6549

1.2 Recall Information

- Call the U.S. Government's Auto Safety Hotline at 1-800-424-9393 (202-366-0123 in D.C. area)
- www.nhtsa.dot.gov
- Graco: 1-888-224-6549 or www.gracobaby.com

1.3 If You Need Help

In the U.S.A. or Canada, please contact our Customer Service Department with any questions you may have concerning parts, use, or maintenance. When you contact us, please have your product's **model and serial numbers** ready so that we may help you efficiently. These numbers can be found on a sticker on the underside of your infant restraint.

USA: 1-888-224-6549 or www.gracobaby.com

Canada: 1-800-667-8184 Montreal: 514-344-3533

2.0 Features and Components

Each model of the infant restraint comes with different harness options. **To adjust your infant restraint properly, it is very important to follow the instructions that are appropriate for the model you have purchased.**

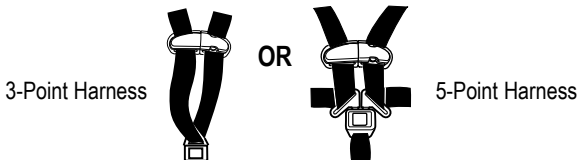

Vehicle belt path

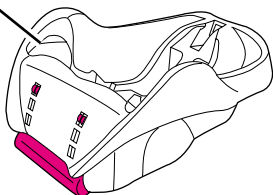

Base

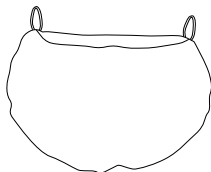

Boot
(on certain models)

2.1 3-Point Harness Model

FRONT VIEW: 3-POINT HARNESS

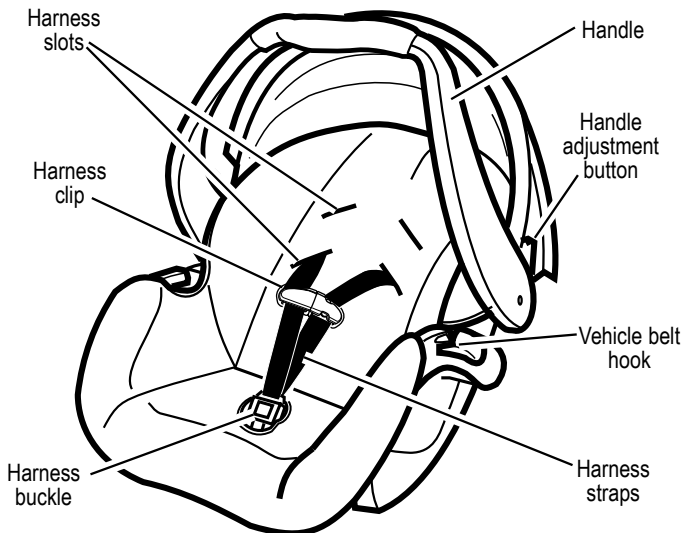

REAR VIEW: 3-POINT HARNESS

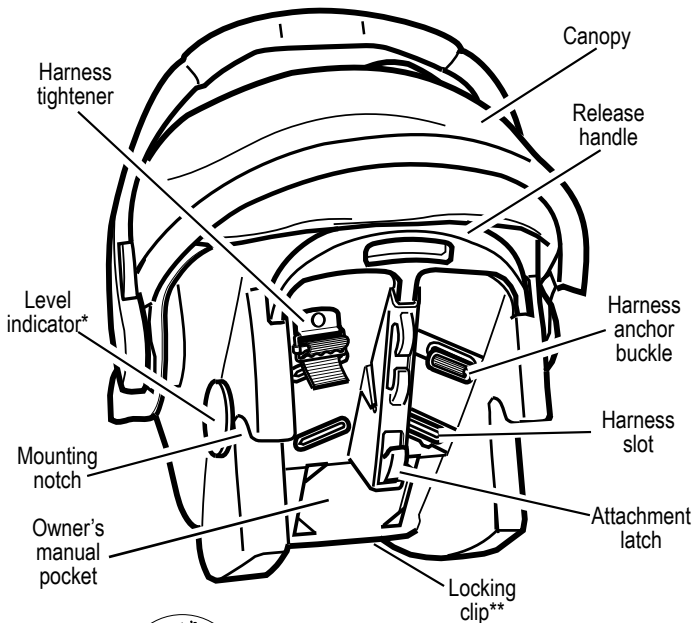

*Level Indicator



The level indicator is attached to the side of the infant restraint, and indicates whether or not the infant restraint is properly reclined.

**Locking Clip



The locking clip is stored on the bottom of the infant restraint. You will need to use it with certain types of vehicle seat belts.

2.2 5-Point Harness Model

FRONT VIEW: 5-POINT HARNESS

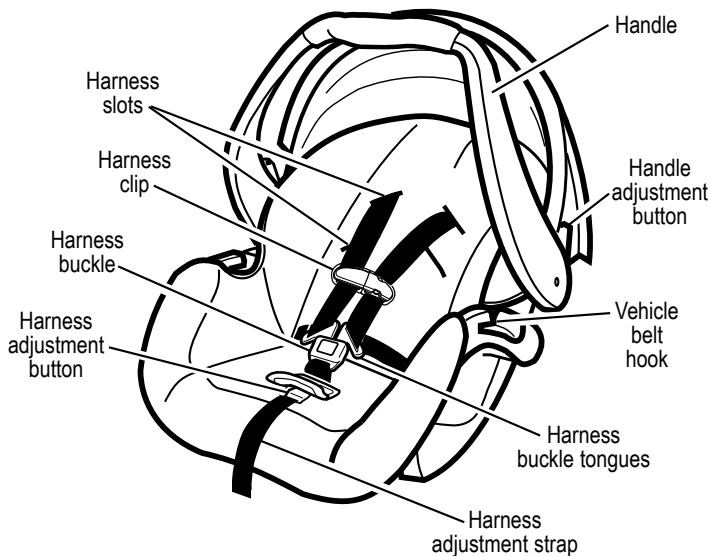

REAR VIEW: 5-POINT HARNESS

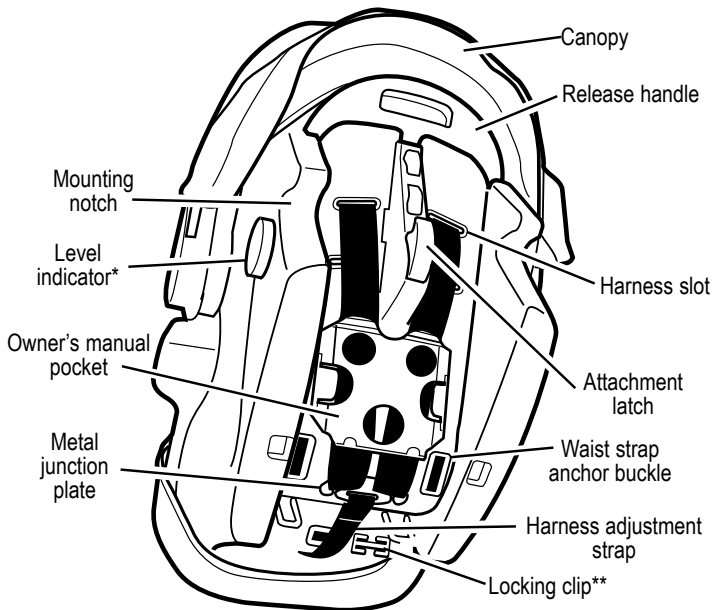

*Level Indicator



The level indicator is attached to the side of the infant restraint, and indicates whether or not the infant restraint is properly reclined.

**Locking Clip



The locking clip is stored on the bottom of the infant restraint. You will need to use it with certain types of vehicle seat belts.

2.3 Removing and Attaching Base

To remove infant restraint, squeeze handle at back of seat and lift infant restraint from base as shown ¶ .

To put infant restraint in base, push infant restraint down until it clicks into base. **Pull up on infant restraint to be sure it is latched firmly into base.**

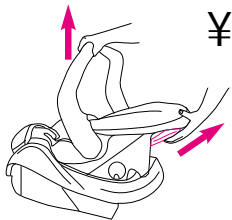

2.4 Adjusting Handle

1. Press handle adjustment buttons on both sides of handle ¶ .
2. Rotate handle until it clicks into any of three positions (for carrying, reclining, or sitting). **BOTH** handle adjustment buttons must pop out to lock handle in place § .
3. **Push and pull on the handle to be sure it is locked firmly in position.**

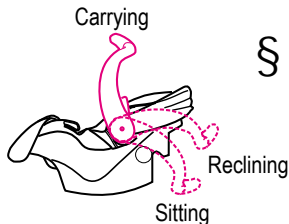
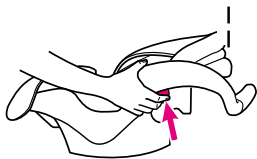

2.5 Attaching Canopy

1. Infant restraint comes with four (two on certain models) identical canopy support parts.

Thread one canopy support completely through one sewn tunnel ¥.

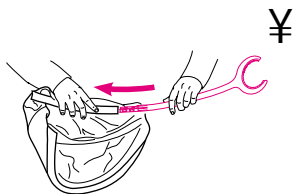

2. Slide straight end of a second support into the straight end of the first support |.

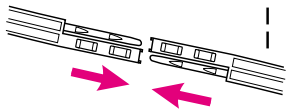

3. On models with four canopy supports, repeat steps one and two for the other canopy tunnel. The canopy should appear as shown §.

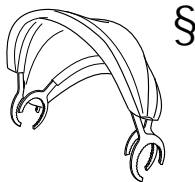

4. Attach canopy in the areas between the infant restraint and the handle base ...

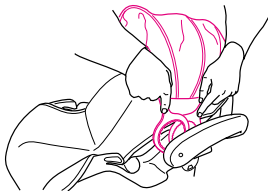

2.6 Head Support (on certain models)

Some infants may need extra support to keep their head and body in a comfortable position. Unsnap the sides and resnap them with the harness straps threaded through the slots in the cushion ©.



If your model does not include a head support, you may want to use a rolled towel or a blanket for support ^a. **MAKE SURE THAT NOTHING INTERFERES WITH THE HARNESS.** It must still be flat and snug against your child's shoulders.

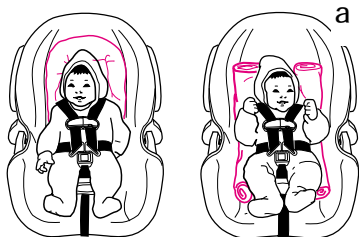

2.7 Cold Weather Boot (on certain models)

Some models come with a cold weather boot. To use, wrap elastic around bottom of seat and place both elastic loops around vehicle belt hooks as shown «.

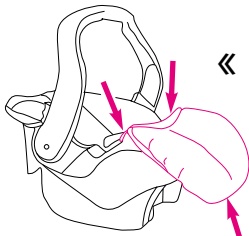

3.0 Important Information

3.1 Warnings for Use as Infant Restraint

WARNING

- **DO NOT INSTALL OR USE THIS INFANT RESTRAINT AND BASE UNTIL YOU READ AND UNDERSTAND THE INSTRUCTIONS IN THIS MANUAL AND IN YOUR VEHICLE OWNER'S MANUAL.** DO NOT let others install or use the infant restraint unless they understand how to use it.
- **FAILURE TO PROPERLY USE THIS INFANT RESTRAINT AND BASE INCREASES THE RISK OF SERIOUS INJURY OR DEATH IN A SUDDEN STOP OR CRASH.** Your child can be injured in a vehicle even if you are not in a crash. Sudden braking and sharp turns can injure your child if the infant restraint is not properly installed or if your child is not properly secured in the infant restraint.
- **PLACE THIS INFANT RESTRAINT IN A REAR-FACING POSITION** when using it in the vehicle.
- **NEVER PLACE THIS INFANT RESTRAINT IN A VEHICLE SEATING LOCATION THAT HAS AN AIR BAG.** If an air bag inflates, it can hit the infant restraint with great force and cause serious injury or death to your child. Refer to your vehicle owner's manual for information about air bags and infant restraint installation.

- **SOME SPECIAL NEEDS CHILDREN**, such as pre-term babies or those who have tested positive for positional apnea, may be at increased risk of suffering breathing or other difficulties in an infant restraint. If your child has special needs, we recommend that you have your physician or hospital staff evaluate your child and recommend the proper infant restraint or car bed before using this product.
- According to accident statistics, **CHILDREN ARE SAFER WHEN PROPERLY RESTRAINED IN REAR VEHICLE SEATING POSITIONS, RATHER THAN FRONT SEATING POSITIONS.** For a vehicle with a front passenger air bag, refer to your vehicle owner's manual as well as these instructions for infant restraint installation.
- **NEVER LEAVE YOUR CHILD UNATTENDED.**
- **NEVER LEAVE AN INFANT RESTRAINT AND BASE UNSECURED IN YOUR VEHICLE.** An unsecured infant restraint can be thrown around and may injure occupants in a sharp turn, sudden stop or crash. Remove it or make sure that it is securely belted in the vehicle.
- **REPLACE THE INFANT RESTRAINT AND BASE AFTER AN ACCIDENT OF ANY KIND.** An accident can cause damage to the infant restraint that you cannot see.
- **STOP USING INFANT RESTRAINT AND BASE AND THROW IT AWAY** after the date molded into the underside of the infant restraint.
- **DO NOT MODIFY YOUR INFANT RESTRAINT AND BASE** or use any accessories or parts supplied by other manufacturers.

- **NEVER USE INFANT RESTRAINT AND BASE IF IT HAS DAMAGED OR MISSING PARTS.** DO NOT use a cut, frayed or damaged infant restraint harness or vehicle seat belt.
- **THE INFANT RESTRAINT CAN BECOME VERY HOT IF LEFT IN THE SUN.** Always touch the surface of any metal or plastic parts before putting your child in the infant restraint.
- **THIS CHILD RESTRAINT CONFORMS** to all applicable Federal Motor Vehicle Safety Standards and is certified for use in motor vehicles and aircraft.
- **NEVER GIVE THIS INFANT RESTRAINT AND BASE** to someone else without also giving them this manual.
- **NEVER USE A SECOND-HAND INFANT RESTRAINT AND BASE** or an infant restraint whose history you do not know.

3.2 Warning for Use With a Stroller

- **USE ONLY WITH STROLLERS THAT ARE PART OF THE GRACO TRAVEL SYSTEM.** Refer to stroller instruction sheet for details about how to attach the infant restraint to your stroller. If you do not have an instruction sheet, please call toll-free, 1-888-224-6549 to obtain one, or visit our website, www.gracobaby.com.

3.3 Additional Warnings for Use as Carrier

WARNING

- **FALL HAZARD:** Child's movements can slide carrier.
NEVER place carrier near edges of countertops, tables or other high surfaces. Always stay within arms reach whenever carrier is not on floor/ground.
BE SURE handle locks into position before lifting carrier.
NEVER place carrier in the top of a shopping cart.
- **SUFFOCATION HAZARD:** Infant Carrier can roll over on soft surfaces and suffocate child. Never place carrier on beds, sofas or other soft surfaces.
- **STRANGULATION HAZARD:** Child can strangle in loose restraint straps. Always use harness, never leave child in carrier when straps are loose or undone.
KEEP STRINGS AND CORDS AWAY FROM CHILD. Strings and cords can cause strangulation.
DO NOT place carrier near a window where cords from blinds or drapes can strangle a child.
DO NOT hang strings on or over the carrier.
DO NOT place items with a string around a child's neck, such as hood strings, pacifier cords, etc.
DO NOT attach strings to toys.

3.4 Height and Weight Limits

WARNING

FAILURE TO USE INFANT RESTRAINT IN A MANNER APPROPRIATE FOR YOUR CHILD'S SIZE MAY INCREASE THE RISK OF SERIOUS INJURY OR DEATH.

Your child **MUST** meet all requirements:

- **WEIGHT: 20 lbs. (9 kg) or less**
- **HEIGHT: 26 inches (66 cm) or less**

4.0 Infant Restraint Location

4.1 Vehicle Seat Requirements

⚠ WARNING

IMPROPER PLACEMENT OF THE INFANT RESTRAINT INCREASES THE RISK OF SERIOUS INJURY OR DEATH.

Some seating positions in your vehicle may not be safe for this infant restraint. Some vehicles do not have any seating positions that can be used safely with the infant restraint. If you are not sure where to place the infant restraint in your vehicle, consult your vehicle owner's manual or Graco Children's Products Inc., 1-888-224-6549.

- **Whenever possible, secure the infant restraint in the center position of the seat directly behind the front seats** ☹.



An adult should ride in the rear seat to watch the child. If the driver is the only adult present, a child may need to ride in the front seat. **BUT ONLY** if there is no passenger-side air bag and all of the other vehicle seat and seat belt requirements listed are met.

- **NEVER place this infant restraint in a vehicle seating location that has an air bag** !. See "3.1 Warnings for Use as Infant Restraint", p.14.



- The **VEHICLE** seat must face forward.

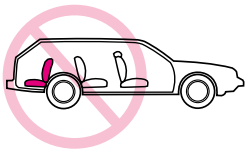

- **DO NOT** use infant restraint on vehicle seats with seat backs that will not lock in an upright position. **DO NOT** use seats that can fold down without having to release a lock or latch of some kind. These seats can fly forward and strike the child in a sudden stop or crash.

4.2 Vehicle Seat Belt Requirements

⚠ WARNING

MANY SEAT BELT SYSTEMS ARE NOT SAFE TO USE WITH THE INFANT RESTRAINT. THE VEHICLE SEAT BELT MUST BE DESIGNED TO HOLD THE INFANT RESTRAINT TIGHTLY AT ALL TIMES.

Pay careful attention to these systems; some of the seat belts that are not safe to use look very much like seat belts that are safe to use. If you are unsure, consult your vehicle owner's manual or Graco Children's Products Inc., 1-888-224-6549.

4.2.1 UNSAFE Vehicle Belt Systems

DO NOT use any of the following systems to secure the infant restraint.

- **Lap Belts with Emergency Locking Retractor (ELR)**

This lap belt stays loose and can move until it locks in a crash or sudden stop.

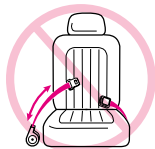

- **Combination Lap/Shoulder Belt with Retractor**

Each strap has a retractor at one end and is attached to the latch plate at the other end.

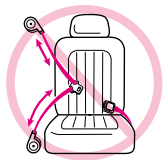

- **Passive Restraint - Lap Belt with Motorized Shoulder Belt**

- **Passive Restraint - Lap or Shoulder Belt Mounted on Door**

DO NOT use vehicle belts that are attached to the door in any way or that move along a track to automatically surround the passenger when the door is closed.

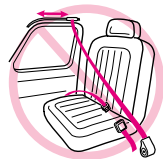

- **Lap Belts Forward of Seat Crease**



4.2.2 SAFE Vehicle Belt Systems

THE FOLLOWING BELT SYSTEMS CAN BE USED WITH YOUR INFANT RESTRAINT, IF the seat location meets all other requirements of these instructions and those in your vehicle owner's manual.

- **Lap Belts - Manually Adjusted**

When buckled, the belt is tightened manually by pulling on the excess belt while pushing down hard on the infant restraint.

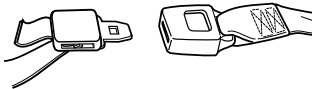

- **Lap Belts with Automatic Locking Retractor (ALR)**

The automatic locking retractor will not permit the lap belt to lengthen once it is buckled. Tighten the belt by feeding the belt back into the retractor while pushing down hard on the infant restraint.



- **Combination Lap/Shoulder Belt with Locking Latch Plate**

Once it is buckled, this type of belt has a latchplate that will not allow the lap portion of the belt to loosen. Belt is tightened by pulling hard on the shoulder portion of the vehicle belt while pushing down hard on the infant restraint.

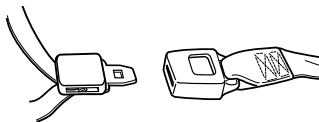



- **Combination Lap/Shoulder Belt with Sliding Latch Plate**

This belt has a latchplate that slides freely along the belt.

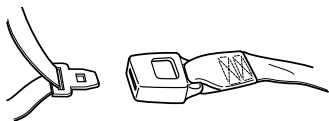
This belt **MUST** be converted to prevent movement of the lap portion of the belt. You must use the **locking clip** provided with the infant restraint, unless your vehicle's seat belt can be converted in another way as described in your vehicle owner's manual.



To Install Locking Clip:

1. Tighten the buckled belt by pushing down hard on the infant restraint and pulling hard on the shoulder belt.
2. While pushing down on infant restraint, pinch the two straps together behind the buckle tongue. Unbuckle the belt without allowing it to slip.
3. Connect lap and shoulder belts with locking clip as shown  and .
4. Rebuckle belt. Check that lap belt does not move by pulling and pushing hard on infant restraint. If belt loosens or lengthens, repeat procedure.

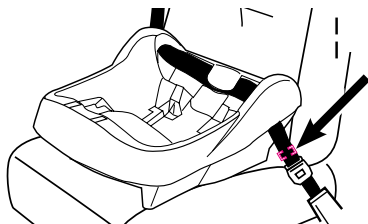
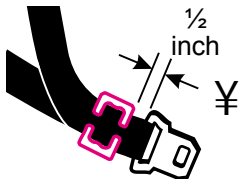

Locking clip goes here,
1/2 inch from the buckle

5.0 Using Infant Restraint

5.1 Positioning Harness Straps

⚠ WARNING

FAILURE TO PROPERLY ADJUST THE HARNESS STRAPS FOR YOUR CHILD INCREASES THE RISK OF SERIOUS INJURY OR DEATH IN THE EVENT OF A SHARP TURN, SUDDEN STOP OR CRASH. The harness straps must be properly adjusted to fit your child according to the following instructions.

1. Remove infant restraint from base and rotate handle down to sitting position. See “2.3 Removing and Attaching Base” and “2.4 Adjusting Handle”, p. 11.

2. Place child in infant restraint as shown ¥.

3. Determine which pair of harness slots are **even with or just below your child’s shoulders** | .

DO NOT use upper harness slots if they are above your child’s shoulders. They will not hold a small child securely in a sudden stop or crash.

4. **If the harness straps must be adjusted:** remove child from infant restraint and follow directions for your type of harness system:

5.1.1 3-Point Harness - p. 25

5.1.2 5-Point Harness - p. 26

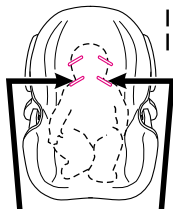

Use harness slots even with or just below child’s shoulders

5.1.1 3-Point Harness

1. From back, push harness anchor buckle back through harness slot. If necessary, from front, use harness strap to pull buckle from slot § .

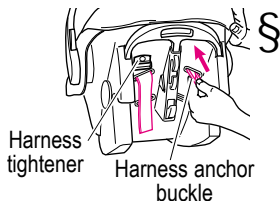

2. Reinsert harness anchor buckle in the appropriate slot ¶ .

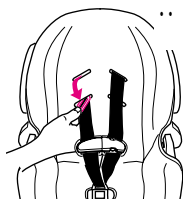

3. From back, remove harness strap from harness tightener. If necessary, from front, use harness strap to pull strap from slot.

4. Reinsert strap in the appropriate slot. Thread strap through tightener **exactly as shown** © .

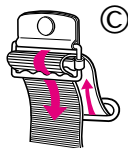

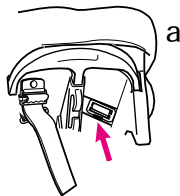

5. SAFETY CHECK:

- a) **CHECK** that straps are not twisted;
- b) **CHECK** that straps are secure: pull on harness straps from front.
- c) **CHECK** that harness anchor buckle is snapped flat against back as shown ^a .



5.1.2 5-Point Harness

1. Depress the harness adjustment button under the seat flap  . Pull the shoulder straps out to loosen the harness .
2. Behind seat, remove the ends of the two shoulder straps from the metal junction plate  .
3. From front, pull straps through the harness slots and then reinsert them through the appropriate slots.
4. Behind seat, push both shoulder straps **UNDER** owner's manual pocket and out the bottom.
5. Reassemble the strap ends onto the metal junction plate  . **Follow the appropriate instructions for a smaller or larger baby on the following page.**

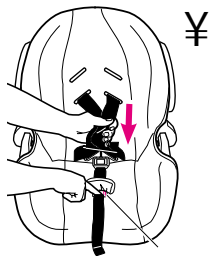

Harness adjustment button

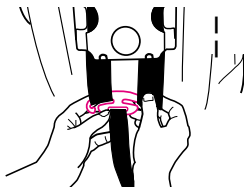

6. SAFETY CHECK:

After the harness has been completely reinstalled,

- a) **CHECK** that harness straps are not twisted in front or back.
- b) **CHECK** that straps are secure by pulling on them.

FOR SMALLER BABY:

Use the lower harness slots § (if they are even with or just below your child's shoulders) and the upper strap loops ¶ . The ends of the straps must hang in front of the metal plate as shown in ¶ , not as shown in © .

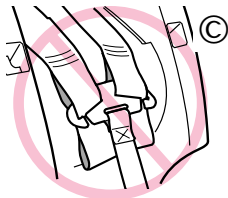
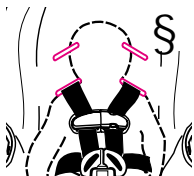

CHECK that the loops are completely within junction plate slots ^a .

CHECK that straps are secure by pulling on them.

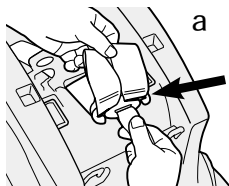

FOR LARGER BABY:

Use upper harness slots and the end strap loops « .

CHECK that the loops are completely within junction plate slots ¶ .

CHECK that straps are secure by pulling on them.

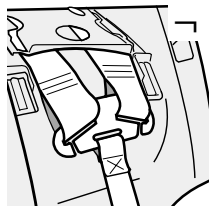
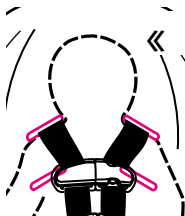

5.2 Securing Child in Infant Restraint

⚠ WARNING

Failure to properly secure your child in the infant restraint/carrier increases the risk of serious injury or death from suffocation or falls, or in the event of a sudden stop or crash. Even when used only as a carrier, make sure the harness straps are properly secured.

1. Move infant restraint handle to sitting position (see page 11).

2. Open harness clip by squeezing both sides and unbuckle as shown ¶ .



¶

OR

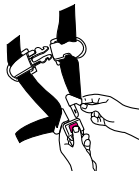

3. Place your child in the infant restraint as shown in ¶ , not § . Pull the harness straps down over your child.



4. Follow directions for your harness:

5.2.1 3-Point Harness: p. 29

5.2.2 5-Point Harness: p. 30

5.2.1 3-Point Harness

5. Buckle harness to the latch between child's legs. Make sure that you hear a "click."

DO NOT use the infant restraint if the harness does not latch in place. Call Graco at 1-888-224-6549.

6. From the back, pull strap through harness tightener to tighten the straps as shown [Ⓜ]. **CHECK** that **both** straps are flat and tight on child's shoulders.
7. Snap harness clip pieces together [ⓐ]. Position harness clip in middle of chest, level with armpits and away from the neck ^a.

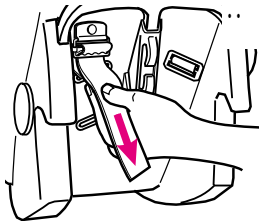

8. SAFETY CHECK:

- a) **CHECK** that harness straps are not twisted.
- b) **CHECK** that the harness is snug. You should not be able to insert more than one finger between the harness and your child's shoulder ^a.

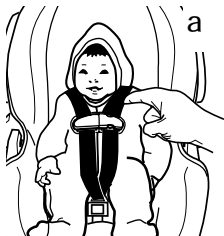
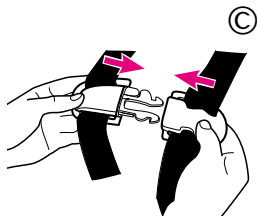

5.2.2 5-Point Harness

5. Insert the two buckle tongues into the harness buckle on the crotch strap. **Make sure that you hear each tongue click into the buckle.**

DO NOT use the infant restraint if the harness does not latch in place. Call Graco at 1-888-224-6549.

6. Snap harness clip pieces together ☹ .
7. Pull on harness adjustment strap to tighten straps as shown | . **CHECK** that **both** straps are flat and tight on shoulders.
8. Position harness clip in middle of chest, level with armpits and away from the neck § .
9. **SAFETY CHECK:**

a) **CHECK** that harness straps are not twisted.

b) **CHECK** that the harness is snug. You should not be able to insert more than one finger between the harness and your child's shoulder § .

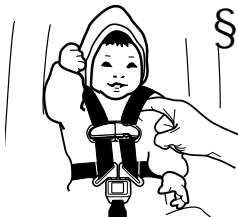
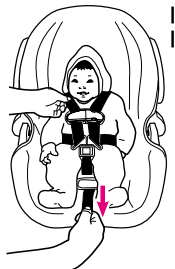
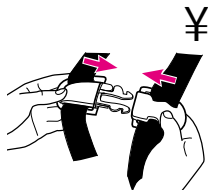

5.3 Installing the Infant Restraint/Base

You must carefully follow the instructions provided by your vehicle manufacturer, in addition to the information in this manual. Be sure you have read and understood section 4, "Infant Restraint Location" on p.19-23.

Make sure vehicle is on level ground so that the level indicator, which is attached to the infant restraint, can be used to properly recline the infant restraint



If a front passenger seat is used, slide the vehicle seat rearward as far as possible from the dashboard. If a rear seat is used, make sure the seat in front of it is moved forward enough and is upright enough to allow room for the infant restraint.

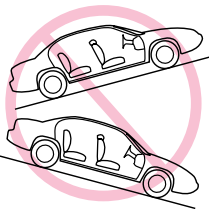

1. Remove infant restraint from base, regardless of whether or not you plan on using the base.
2. Place the base © or infant restraint ^a in a rear-facing position in a forward-facing vehicle seat.

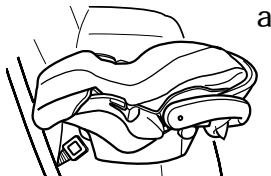
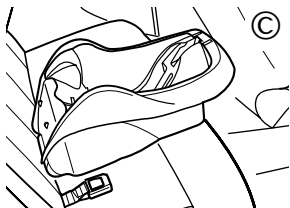

3. Thread the seat belt:
Base and infant restraint

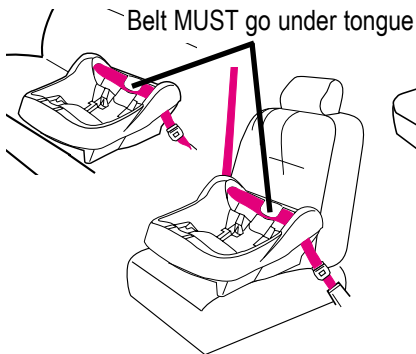

Infant restraint only

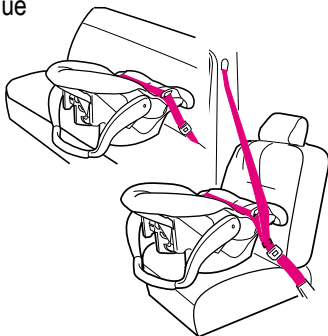

4. Buckle the seat belt. Make sure the buckle tongue goes into the correct buckle ☹. **The seat belt should not be twisted or turned.**

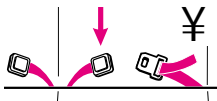

5. Tighten the vehicle seat belt. Refer to your vehicle owners manual and the instructions in "4.2.2 SAFE Vehicle Belt Systems", p. 22-23, on tightening your vehicle belt.

To create a very tight installation, push down hard with your knee or free hand in the middle of the infant restraint or base ↓ and pull and tighten the vehicle belt.

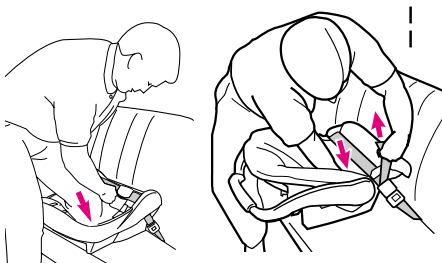

6. Push the infant restraint down into the base and make sure that you hear a “click” § . Pull up on the infant restraint to be sure it is latched securely into the base.

If the infant restraint does not securely latch into the base, the infant restraint provides NO protection for your child.

DO NOT use the infant restraint/base if the infant restraint does not securely latch into the base.

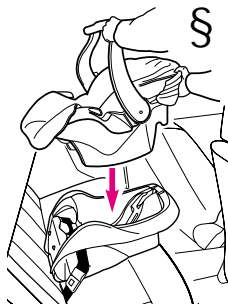

5.4 Reclining Infant Restraint/Base

For your child's safety, it is important that your infant restraint/base be properly reclined. Attached to the side of your infant restraint is a level indicator to help properly recline the infant restraint/base on the vehicle seat.

⚠ WARNING

Failure to properly recline the infant restraint on the vehicle seat increases the risk of serious injury or death.

If the infant restraint is too upright, a child's head may drop forward and cause breathing problems.

If the infant restraint is too reclined, a crash could put too much force on a child's neck and shoulders.

The infant restraint must be properly reclined according to the following instructions.

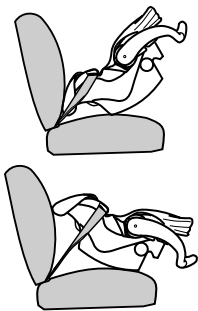

Check the level indicator. You must look straight on at the indicator.

—If the indicator shows ONLY blue, the infant restraint is properly leveled.

—If any orange is showing in the level indicator adjust the recline.

When using the base:

To lower the foot; pull down on the bottom of the foot to the desired setting to adjust the recline ¶ .

To raise the foot; set the base on a flat surface, push in on the fingers on the base and push down on the base to adjust the recline † .

If there is still orange in the level indicator when the foot is completely extended then place a rolled towel under the foot until ONLY blue shows § .

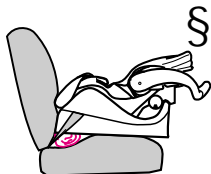
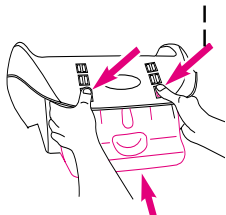
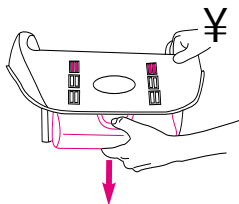

When using only the infant restraint, if there is still orange in the level indicator when the infant restraint is resting on the vehicle seat then place a rolled towel under the infant restraint until ONLY blue shows †† .

Readjust the vehicle seat belt as necessary to secure the infant restraint firmly in the vehicle seat.

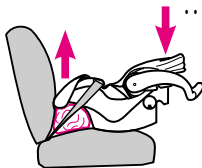

Final Safety Check: Every time you drive with your child,

PUSH DOWN on the top of the infant restraint slowly but firmly to make sure the vehicle belt does not lengthen at all and that the vehicle belt is fastened very tightly around the infant restraint/base ¥ .

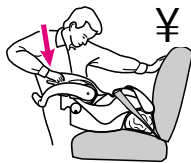

Holding the infant restraint near the vehicle belt path, TWIST AND PULL the seat forward and to both sides to make sure the vehicle belt does not lengthen or loosen and the infant restraint does not easily move † .

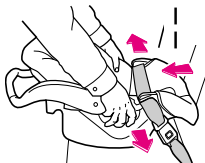

6.0 Additional Information

6.1 Airplane Use

Install in an airplane the same way as in an automobile. Notify the airline ahead of time that you intend to bring the seat on board.



Use only in forward-facing aircraft seat. Follow the flight attendant's instructions about infant restraint placement. Do not use this infant restraint if the airplane seat belt does not hold the infant restraint tightly.

6.2 Cleaning and Maintenance

• **TO REMOVE AND WASH INFANT RESTRAINT PAD**, follow instructions in "5.1 Positioning Harness Straps", p. 24-26.

On 5-point harness models, push aside the small tab that holds the anchor buckles in place § and pull the anchor buckles out of their indentations. Push a corner of each anchor buckle back into its slot

Carefully remove the seat pad. Machine wash on delicate cycle and drip-dry. **DO NOT USE BLEACH.**

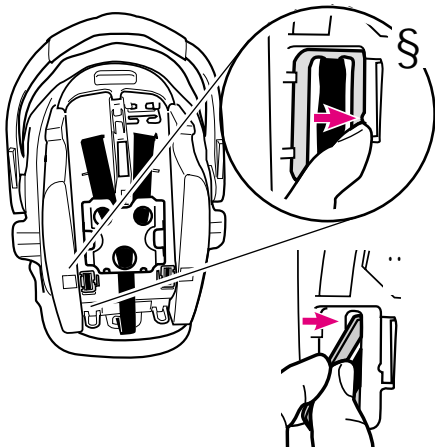

Reverse steps to reinstall seat pad. **Check** that harness system is not twisted, and pull on harness system to be sure harness is securely reinstalled.

- **INFANT RESTRAINT METAL AND PLASTIC PARTS** may be cleaned by wiping with a mild soap and water solution. **DO NOT USE BLEACH.** Use of bleach may weaken plastic parts.
- **HARNESS STRAPS** may be spot cleaned or replaced. **DO NOT IMMERSE THE HARNESS STRAPS IN WATER.** Doing so may weaken the harness straps.
- **BUCKLE** may be cleaned with a damp cloth.
- **DO NOT LUBRICATE** the buckle.
- **DO NOT USE INFANT RESTRAINT** without seat pad.

Notes:

How to Order:

Complete the form that follows. Your infant restraint model and serial numbers **MUST** be included on the form to ensure proper replacement parts. Your model number can be found on a sticker on the underside of your infant restraint. Payment must accompany your order.

Parts may also be ordered from Graco's web site at www.gracobaby.com.

Parts List:

Price:**

Seat pad	\$20.00
Canopy	\$17.00
Canopy bow	\$ 5.00
3-point harness*	\$10.00
5-point harness*	\$10.00
Harness clip	\$ 5.00
Locking clip	\$ 5.00
Head support*	\$ 8.00
Base	\$30.00

* On certain models

** Prices subject to change without notice.

IF YOU NEED HELP

If you have any questions or need any parts not listed, please call toll-free: **1-888-224-6549**
or visit our Internet website,
www.gracobaby.com.

Model No.

Serial No.

(Both Numbers Required)

SHIP TO:

Name

Address

City, State, Zip Code

Telephone (including Area Code)

Subtotal: _____

Shipping
& handling*: \$5.00

Sales tax**:

Total: _____

* \$15.00 outside the
continental U.S.

**CA 6%, IL 6.25%, IN 5%, NY 8.25%,
OH 5.75%, PA 6%, SC 5%

- Seat pad
- Canopy
- Canopy bow
- 3-point harness
- 5-point harness
- Harness clip
- Locking clip
- Head support
- Base

- Check or money order enclosed
(payable to Graco Children's Products Inc.)
- Charge to credit card
 - Visa
 - MasterCard
 - Discover

Account #

Expiration date

Signature

Return the form with payment to:
Graco Children's Products Inc.
Customer Service Department
P.O. Box 100, Main Street
Elverson, PA 19520

GRACO®

Asiento de seguridad infantil/ portabebés

Manual del propietario

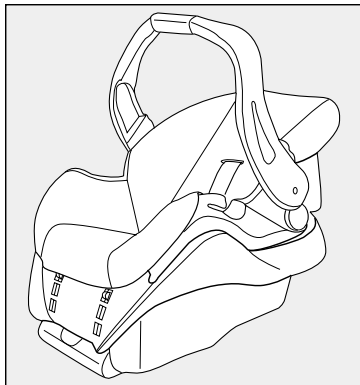

**LEA ESTE MANUAL
GUARDE LAS INSTRUCCIONES PARA SU USO EN EL FUTURO.**

No instale ni use este asiento de seguridad infantil hasta que
lea y entienda las instrucciones en este manual.

**EL USO INCORRECTO DE ESTE ASIENTO DE SEGURIDAD
INFANTIL AUMENTA EL RIESGO DE LESIONES GRAVES O LA
MUERTE EN UNA PARADA REPENTINA O UN ACCIDENTE.**

© 2001 Graco 430-8-01

Download from www.somanuals.com All Manuals Search And Download.

1.0 Información de inscripción	4-5
1.1 Inscriba su asiento de seguridad infantil	4
1.2 Información de retirada	4
1.3 Si necesita ayuda	5
2.0 Características y componentes	6-13
2.1 Modelo de correas de 3 puntos	7
2.2 Modelo de correas de 5 puntos	9
2.3 Quitar y sujetar la base	11
2.4 Ajustar el asa	11
2.5 Sujetar la capota	12
2.6 Soporte de la cabeza	13
2.7 Funda para el frío	13
3.0 Información importante	14-18
3.1 Advertencias para su uso como asiento de seguridad infantil	14
3.2 Advertencia para su uso con un cochecito	16
3.3 Advertencias adicionales para su uso como portabebés	17
3.4 Límites de altura y de peso	18
4.0 Ubicación del asiento de seguridad infantil	18-23
4.1 Requisitos para el asiento del auto	18
4.2 Requisitos para los cinturones de seguridad del auto	20
4.2.1 Sistemas de cinturones de autos INSEGUROS	21
4.2.2 Sistemas de cinturones de autos SEGUROS	22

5.0 Usar el asiento de seguridad infantil	24-36
5.1 Posición de las correas	24
5.1.1 Correas de 3 puntos	25
5.1.2 Correas de 5 puntos	26
5.2 Sujetar al niño en un asiento de seguridad infantil	28
5.2.1 Correas de 3 puntos	29
5.2.2 Correas de 5 puntos	30
5.3 Instalar el asiento de seguridad infantil y la base	31
5.4 Reclinar el asiento de seguridad infantil y la base	34
6.0 Información adicional	37-38
6.1 Uso en aviones	37
6.2 Limpieza y mantenimiento	37
Repuestos	40-41

1.0 Información de inscripción

Número de modelo:

Número de serie:

Fecha de compra:

1.1 Inscriba su asiento de seguridad infantil

Complete la información arriba indicada. Los **números de serie y modelo** se pueden encontrar en la etiqueta debajo del asiento de seguridad infantil. Complete la tarjeta de inscripción con sello ya franqueado adjunta a la funda del asiento y envíela hoy por correo.

Los asientos de seguridad infantil pueden retirarse del mercado por razones de seguridad. Debe inscribir este asiento de seguridad infantil para que se le pueda localizar en caso de una retirada.

Envíe su nombre, dirección y números de serie/modelo a:

Graco Children's Products Inc.
P.O. Box 100
Elverson, PA, 19520-9974
O llame al 1-888-224-6549

1.2 Información de retirada

- Llame a la línea de información sobre seguridad de autos del gobierno de EE.UU. al 1-800-424-9393 (202-366-0123 en el área de Washington D.C.)
- www.nhtsa.dot.gov
- Graco: 1-888-224-6549 o www.gracobaby.com

1.3 Si necesita ayuda

En los EE.UU. o Canadá, póngase en contacto con nuestro departamento de servicio al cliente con cualquier pregunta que tenga sobre piezas, uso o mantenimiento. Cuando nos llame, tenga a mano los **números de modelo y serie** de su producto para que le podamos atender de manera eficaz. Estos números se pueden encontrar en una etiqueta en el lado inferior de su asiento de seguridad infantil.

USA: 1-888-224-6549 o www.gracobaby.com

Canada: 1-800-667-8184 Montreal: 514-344-3533

2.0 Características y componentes

Cada modelo del asiento de seguridad infantil viene con varias opciones de correas. **Para ajustar su asiento de seguridad infantil correctamente, es muy importante que siga las instrucciones apropiadas para el modelo que haya comprado.**

Correas de 3 puntos



0



Correas de 5 puntos

Colocación
del cinturón
del auto

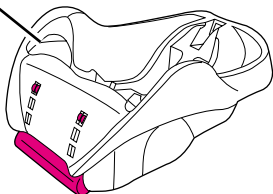

Base

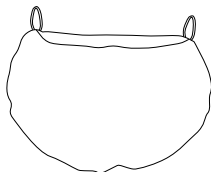

Funda
(en ciertos modelos)

2.1 Modelo de correas de 3 puntos

VISTA DELANTERA: CORREAS DE 3 PUNTOS

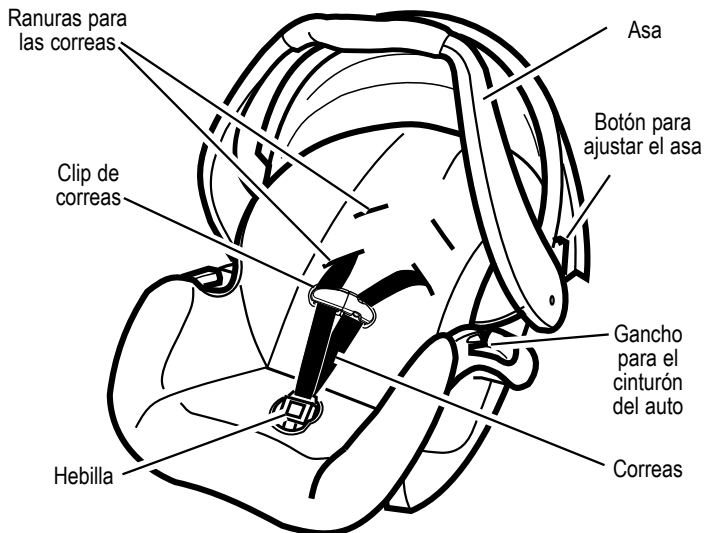

VISTA TRASERA: CORREAS DE 3 PUNTOS

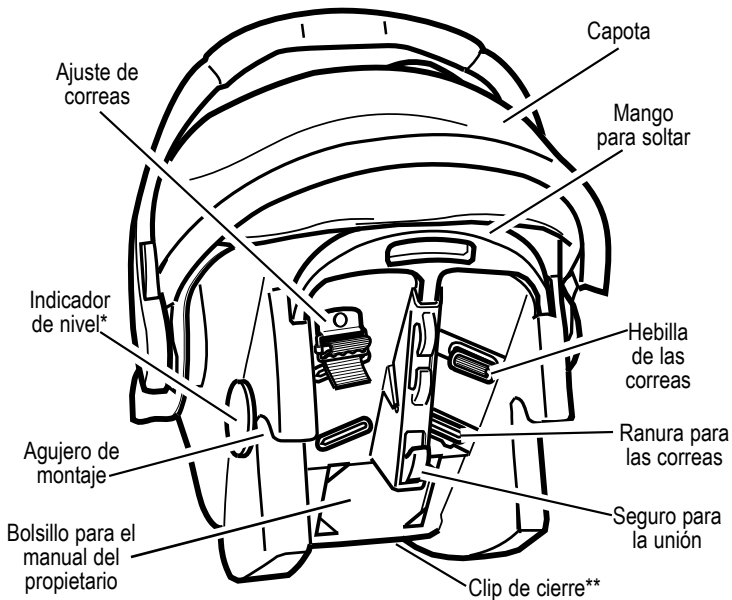

*Indicador de nivel



El indicador de nivel se encuentra en el lado del asiento de seguridad infantil e indica si el asiento de seguridad infantil está reclinado correctamente.

**Clip de cierre



El clip de cierre se almacena en el fondo del asiento de seguridad infantil. Tendrá que usarlo con ciertos tipos de cinturones de seguridad.

2.2 Modelo de correas de 5 puntos

VISTA DELANTERA: CORREAS DE 5 PUNTOS

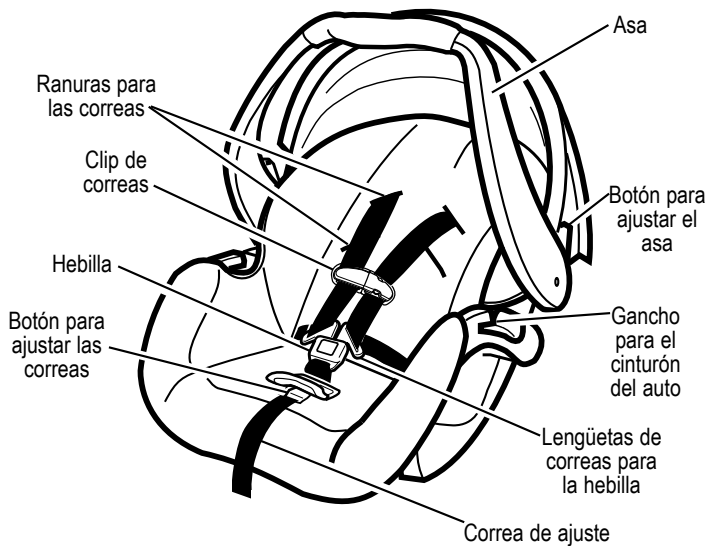

VISTA TRASERA: CORREAS DE 5 PUNTOS

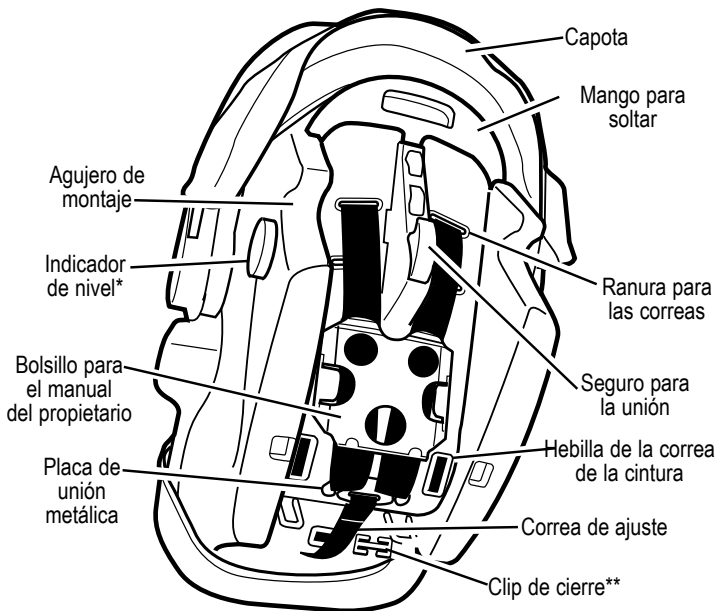

*Indicador de nivel



**Clip de cierre



El indicador de nivel se encuentra en el lado del asiento de seguridad infantil e indica si el asiento de seguridad infantil está reclinado correctamente.

El clip de cierre se almacena en el fondo del asiento de seguridad infantil. Tendrá que usarlo con ciertos tipos de cinturones de seguridad.

2.3 Quitar y sujetar la base

Para quitar el asiento de seguridad infantil, apriete el mango detrás del asiento y levante el asiento de seguridad infantil de la base como se muestra ¶ .

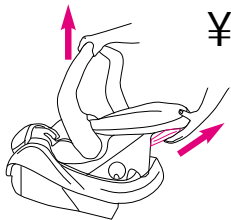

Para colocar el asiento de seguridad infantil en la base, empuje el asiento hacia abajo hasta que se enganche en la base. **Jale el asiento de seguridad infantil hacia arriba para asegurarse de que esté bien sujeto en la base.**

2.4 Ajustar el asa

1. Apriete los botones de ajuste del asa en ambos lados del asa ¶ .
2. Gire el asa hasta que enganche en cualquiera de las tres posiciones (para llevar, reclinar o sentarse). **AMBOS** botones de ajuste del asa deben sobresalir para que el asa se enganche en su sitio § .
3. **Empuje y jale el asa para asegurarse de que esté bien cerrada.**

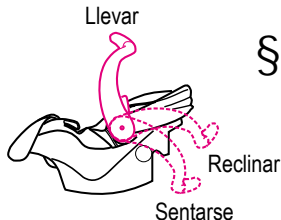
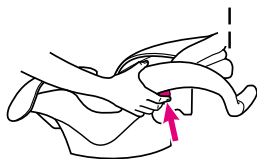

2.5 Sujetar la capota

1. El asiento de seguridad infantil viene con cuatro (dos en ciertos modelos) piezas de soporte idénticas para la capota

Pase un soporte de capota completamente por una de las costuras ¥ .

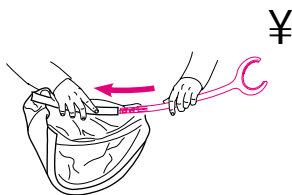

2. Deslice el extremo recto del segundo soporte en el extremo recto del primer soporte | .

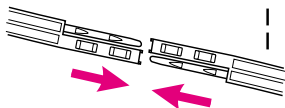

3. En los modelos con cuatro soportes de capota, repita los pasos uno y dos para la otra costura de la capota. La capota debe aparecer como se muestra § .

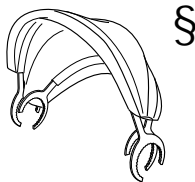

4. Sujete la capota en las áreas entre el asiento de seguridad infantil y la base del asa ...

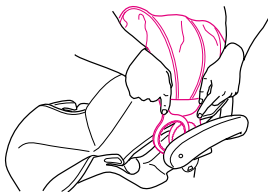

2.6 Soporte de la cabeza (en ciertos modelos)

Algunos niños pueden necesitar soporte adicional para mantener su cabeza y cuerpo en una posición cómoda. Desabroche los lados y vuelva a abrocharlos en las correas pasándolas por las ranuras en la almohadilla ©.



Si su modelo no cuenta con un soporte para la cabeza, quizá desee usar una toalla o cobija enrollada para soporte ^a.

ASEGÚRESE DE QUE NADA INTERFIERA CON LAS CORREAS. Deben estar planas y ajustadas en los hombros de su niño.

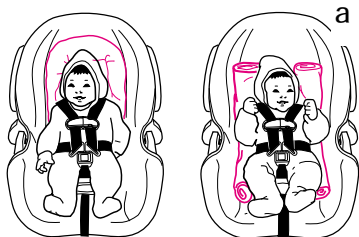

2.7 Funda para el frío (en ciertos modelos)

Algunos modelos vienen con una funda para el frío. Para usarla, pase el elástico alrededor del fondo del asiento y coloque ambos bucles elásticos alrededor de los ganchos para los cinturones de seguridad como se muestra «.

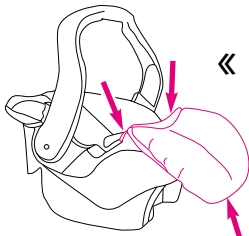

3.0 Información importante

3.1 Advertencias para su uso como asiento de seguridad infantil

ADVERTENCIA

- **NO INSTALE NI USE ESTE ASIENTO DE SEGURIDAD INFANTIL NI SU BASE HASTA QUE HAYA LEIDO Y ENTENDIDO LAS INSTRUCCIONES EN ESTE MANUAL Y EN EL MANUAL DEL PROPIETARIO DE SU VEHÍCULO.** NO deje a otros instalar o usar el asiento de seguridad infantil a menos que sepan usarlo.
- **EL USO INCORRECTO DE ESTE ASIENTO DE SEGURIDAD INFANTIL Y BASE AUMENTA EL RIESGO DE LESIONES GRAVES O LA MUERTE EN PARADAS REPENTINAS O ACCIDENTES.** Su niño podrá lesionarse en un vehículo incluso si no ocurre un accidente. El frenado repentino y giros bruscos pueden lesionar a su niño si el asiento de seguridad infantil no está instalado correctamente o si su niño no está bien sujeto en el mismo.
- **COLOQUE ESTE ASIENTO DE SEGURIDAD INFANTIL ORIENTADO HACIA ATRÁS** al usarlo en el vehículo.
- **NUNCA COLOQUE ESTE ASIENTO DE SEGURIDAD INFANTIL EN UNA ASIENTO DEL VEHÍCULO QUE TIENE UNA BOLSA DE AIRE.** Si una bolsa de aire se infla, puede golpear el asiento de seguridad infantil con gran fuerza y causar lesiones graves o la muerte de su niño. Refiérase al manual del propietario de su vehículo para información sobre bolsas de aire y la instalación de asientos de seguridad infantil restraint installation.

- **ALGUNOS NIÑOS CON NECESIDADES ESPECIALES**, tales como bebés prematuros o aquellos que han sido diagnosticados con apnea posicional, pueden correr un riesgo aumentado de sufrir trastornos respiratorios y otros trastornos en un asiento de seguridad infantil. Si su niño tiene necesidades especiales, recomendamos que pida a su médico o al personal del hospital una evaluación de su niño y que le recomienden el asiento o cama de seguridad infantil apropiado antes de usar este producto.
- Según las estadísticas de accidentes, **LOS NIÑOS ESTÁN MÁS SEGUROS CUANDO ESTÁN CORRECTAMENTE SUJETADOS EN POSICIÓN SENTADA EN LA PARTE TRASERA DEL VEHÍCULO, EN VEZ DE EN UN ASIENTO DELANTERO.** Para vehículos con bolsas de aire en el lado del pasajero delantero, refiérase al manual del propietario de su vehículo además de estas instrucciones para la instalación del asiento de seguridad infantil.
- **NUNCA DEJE A SU NIÑO SOLO.**
- **NUNCA DEJE UN ASIENTO DE SEGURIDAD INFANTIL Y LA BASE SIN SUJETAR EN SU VEHÍCULO.** Un asiento de seguridad infantil sin sujetar puede lanzarse y lesionar a los ocupantes en un giro brusco, una parada repentina o accidente. Quítelo o asegúrese de que está bien sujeto en el vehículo.
- **REEMPLACE EL ASIENTO DE SEGURIDAD INFANTIL Y LA BASE DESPUÉS DE CUALQUIER TIPO DE ACCIDENTE.** Un accidente puede dañar el asiento de seguridad infantil de manera imperceptible.
- **DEJE DE USAR EL ASIENTO DE SEGURIDAD INFANTIL Y LA BASE Y BÓTELOS** después de la fecha indicada en el lado inferior del asiento de seguridad infantil.

- **NO MODIFIQUE SU ASIENTO DE SEGURIDAD INFANTIL Y BASE** ni use cualquier accesorio o pieza proporcionados por otros fabricantes.
- **NUNCA USE EL ASIENTO DE SEGURIDAD INFANTIL Y LA BASE SI TIENE PIEZAS DAÑADAS O FALTANTES.** No use una correa del asiento de seguridad infantil ni un cinturón de seguridad del vehículo si está cortado, deshilachado o dañado.
- **EL ASIENTO DE SEGURIDAD INFANTIL PUEDE CALENTARSE MUCHO SI SE DEJA AL SOL.** Siempre toque la superficie de cualquier pieza de plástico o metálica antes de colocar a su niño en el asiento de seguridad infantil.
- **ESTE ASIENTO DE SEGURIDAD INFANTIL CUMPLE CON** todas las normas federales aplicables de seguridad para automóviles y está certificado para su uso en automóviles y aeronaves.
- **NUNCA REGALE ESTE ASIENTO DE SEGURIDAD INFANTIL Y BASE** a otra persona sin darles este manual.
- **NUNCA USE UN ASIENTO DE SEGURIDAD INFANTIL Y BASE DE SEGUNDA MANO** ni un asiento de seguridad infantil cuyo historial no conoce.

3.2 Advertencia para su uso con un cochecito

- **USE SOLAMENTE CON COHECITOS QUE FORMAN PARTE DEL SISTEMA DE TRANSPORTE GRACO.** Refiérase a la hoja de instrucciones para el cochecito para detalles sobre cómo sujetar el asiento de seguridad infantil a su cochecito. Si no tiene una hoja de instrucciones, llame gratuitamente al 1-888-224-6549 para obtener una, o visite nuestro sitio Web en www.gracobaby.com

3.3 Advertencias adicionales para su uso como portabebés

ADVERTENCIA

- **PELIGRO DE CAÍDA:** Los movimientos del niño pueden hacer que el portabebés se deslice.
NUNCA coloque el portabebés cerca de los bordes de encimeras, mesas u otras superficies altas. Siempre manténgase al alcance de la mano cuando el portabebés no está en el piso/suelo.
ASEGÚRESE de que el asa se enganche en su posición cerrada antes de levantar el portabebés.
NUNCA coloque el portabebés encima de un carrito de compras.
- **PELIGRO DE ASFIXIA:** El portabebés puede volcarse en superficies blandas y asfixiar al niño. Nunca coloque el portabebés en una cama, sofá u otra superficie blanda.
- **PELIGRO DE ESTRANGULACIÓN:** Un niño puede estrangularse con las correas sueltas del asiento. Siempre use las correas y nunca deje al niño en el asiento cuando las correas estén sueltas o desabrochadas.
MANTENGA CUERDAS Y CORDONES LEJOS DEL NIÑO. Las cuerdas y cordones pueden causar la estrangulación.
NO coloque el portabebés cerca de una ventana donde los cordones de las persianas o cortinas pueden estrangular a un niño.
NO cuelgue cuerdas en o encima del portabebés.
NO coloque artículos con cuerdas alrededor del cuello del niño tales como cuerdas de capuchas, chupetes, etc.
NO ate cuerdas a juguetes.

3.4 Límites de altura y de peso

ADVERTENCIA

NO USAR ESTE ASIENTO DE SEGURIDAD INFANTIL DE MANERA APROPIADA PARA EL TAMAÑO DE SU NIÑO PUEDE AUMENTAR EL RIESGO DE LESIONES GRAVES O LA MUERTE.

Su niño DEBE cumplir con todos los requisitos:

- PESO: **20 libras (9 kg) o menos**
- ALTURA: **26 pulgadas (66 cm) o menos**

4.0 Ubicación del asiento de seguridad infantil

4.1 Requisitos para el asiento del auto

ADVERTENCIA

LA COLOCACIÓN INCORRECTA DEL ASIENTO DE SEGURIDAD INFANTIL AUMENTA EL RIESGO DE LESIONES GRAVES O LA MUERTE. Algunas posiciones del asiento en su vehículo quizá no sean seguras para este asiento de seguridad infantil. Algunos vehículos no tienen posiciones de asientos que se pueden usar de manera segura con el asiento de seguridad infantil. Si no está seguro dónde colocar el asiento de seguridad infantil en su vehículo, consulte el manual del propietario de su vehículo o con Graco Children's Products Inc. al 1-888-224-6549.

- Cuando sea posible, sujete el asiento de seguridad infantil en la posición central del asiento directamente detrás de los asientos delanteros ☹.



Un adulto debe ir en el asiento trasero para controlar al niño. Si el conductor es el único adulto presente, un niño podrá necesitar ir en el asiento delantero, **PERO SOLAMENTE** si no hay una bolsa de aire en el lado del pasajero y se cumplan todos los demás requisitos para el asiento y los cinturones de seguridad del vehículo.

- **NUNCA** coloque este asiento de seguridad infantil en una posición en el vehículo que tiene una bolsa de aire | . Vea "3.1 Advertencias para su uso como asiento de seguridad infantil", en la pág. 14.



- El asiento del VEHÍCULO debe orientarse hacia delante.

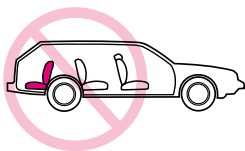

- **NO USE EL ASIENTO DE SEGURIDAD INFANTIL EN ASIENTOS DEL VEHÍCULO CON RESPALDOS QUE NO SE CIERREN EN LA POSICIÓN VERTICAL. NO** use asientos que se doblan sin contar con un cierre de algún tipo para soltarlos. Estos asientos pueden lanzarse hacia delante y golpear al niño en una parada repentina o un accidente.

4.2 Requisitos para los cinturones de seguridad del auto

ADVERTENCIA

MUCHOS SISTEMAS DE CINTURONES DE SEGURIDAD NO SON SEGUROS PARA USAR CON EL ASIENTO DE SEGURIDAD INFANTIL. EL CINTURÓN DE SEGURIDAD DEL VEHÍCULO DEBE SER DISEÑADO PARA SUJETAR EL ASIENTO DE SEGURIDAD INFANTIL FIRMEMENTE EN TODO MOMENTO.

Es importante prestar atención a estos sistemas; muchos de los cinturones de seguridad que no son seguros son muy parecidos a los que sí son seguros. Si no está seguro, consulte el manual del propietario de su vehículo o con Graco Children's Products Inc. al 1-888-224-6549.

4.2.1 Sistemas de cinturones de autos **INSEGUROS**

NO use ninguno de los siguientes sistemas para sujetar el asiento de seguridad infantil.

- **Cinturones de regazo con retractor de cierre en caso de emergencia (ELR)**

Este cinturón de seguridad se mantiene suelto y puede moverse hasta que se cierra en un accidente o una parada repentina



- **Cinturones combinados de regazo/hombro con retractor**

Cada correa tiene un retractor en un extremo y se junta a la placa de unión en el otro extremo.

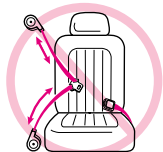

- **Cinturones pasivos - cinturón de regazo con cinturón de hombro motorizado**



- **Cinturón pasivo - cinturón de regazo u hombro montado en la puerta**

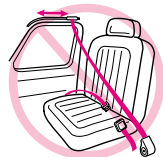

NO use cinturones de vehículos que están unidos a la puerta de cualquier manera o que se mueven automáticamente cuando el pasajero cierra la puerta.

- **Cinturones de regazo sujetos delante de la unión del asiento**



4.2.2 Sistemas de cinturones de autos **SEGUROS**

LOS SIGUIENTES SISTEMAS DE CINTURONES SE PUEDEN USAR CON SU ASIENTO DE SEGURIDAD INFANTIL, SI la ubicación del asiento cumple con todos los demás requisitos de estas instrucciones y las del manual del propietario de su vehículo.

- **Cinturones de regazo - ajustados manualmente**

Cuando se abroche, el cinturón se ajusta manualmente jalando el extremo del cinturón y empujando fuerte hacia abajo en el asiento de seguridad infantil.

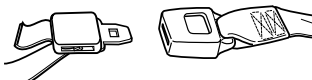

- **Cinturones de regazo con retractor de cierre automático (ALR)**

El retractor de cierre automático no permitirá que el cinturón de regazo se alargue una vez que esté abrochado. Ajuste el cinturón dejándolo que vuelva a entrar en el retractor y empujando fuerte hacia abajo en el asiento de seguridad infantil.

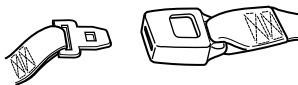

- **Cinturones combinados de regazo/hombro con placa de cierre**

Una vez abrochado, este tipo de cinturón cuenta con una placa de cierre que no permitirá que la parte del regazo del cinturón se suelte. Se ajusta el cinturón jalando fuerte en la parte del hombro del cinturón del vehículo y empujando fuerte hacia abajo en el asiento de seguridad infantil.

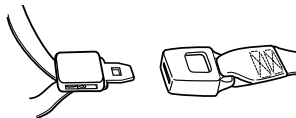

- **Cinturones combinados de regazo/hombro con placa de cierre deslizable**

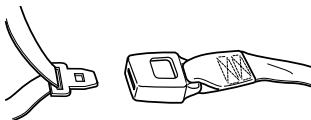

Este cinturón cuenta con una placa de cierre que se desliza libremente a lo largo del cinturón.

Este cinturón **DEBE** convertirse para prevenir el movimiento de la parte del regazo del cinturón. Debe usar el **clip de cierre** proporcionado con el asiento de seguridad infantil, a menos que el cinturón de seguridad de su vehículo se pueda convertir de otra forma, según el manual del propietario de su vehículo.



Clip de cierre

Instalar el clip de cierre:

1. Ajuste el cinturón abrochado, empujando fuerte hacia abajo en el asiento de seguridad infantil y jalando fuerte el cinturón del hombro.
2. Cuando empuje hacia abajo en el asiento de seguridad infantil, junte las dos correas detrás de la lengüeta de la hebilla. Desabroche el cinturón sin dejar que se deslice.
3. Conecte los cinturones de regazo y de hombro con el clip de cierre como se indica en el ¥ y | .
4. Vuelva a abrochar el cinturón. Verifique que el cinturón de regazo no se mueve al empujar y jalar fuerte en el asiento de seguridad infantil. Si el cinturón se suelta o se alarga, repita el proceso.

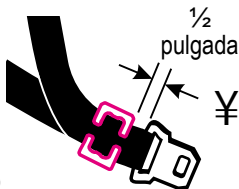

El clip de cierre va aquí, 1/2 pulgada desde la hebilla

5.0 Usar el asiento de seguridad infantil

5.1 Posición de las correas

⚠️ ADVERTENCIA

NO AJUSTAR LAS CORREAS DE MANERA APROPIADA EN SU NIÑO AUMENTA EL RIESGO DE LESIONES GRAVES O LA MUERTE EN EL CASO DE UN GIRO BRUSCO, UNA PARADA REPENTINA O UN ACCIDENTE. Las correas deben ajustarse correctamente en su niño según las instrucciones siguientes.

1. Quite el asiento de seguridad infantil de la base y gire el asa hacia abajo hasta la posición de sentarse. Vea "2.3 Quitar y sujetar la base" y "2.4 Ajustar el asa" en la pág. 11.
2. Coloque al niño en el asiento de seguridad infantil como se indica ☹.
3. Determine qué par de ranuras para las correas quedan **al nivel o justo debajo de los hombros del niño** | .



NO use las ranuras superiores si quedan encima de los hombros del niño. No sujetarán a un niño pequeño en una parada repentina o un accidente.

4. **Si se deben ajustar las correas:** quite al niño del asiento de seguridad infantil y siga las instrucciones para su tipo de sistema de correas:

5.1.1 Correas de 3 puntos - pág. 25

5.1.2 Correas de 5 puntos - pág. 26

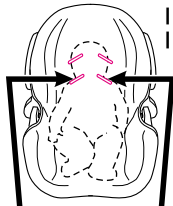

Use las ranuras de las correas al nivel o justo debajo de los hombros del niño.

5.1.1 Correas de 3 puntos

1. Desde la parte trasera, empuje la hebilla de las correas por la ranura de las correas. Si es necesario, desde la parte delantera, use la correa para jalar la hebilla desde la ranura § .



2. Vuelva a insertar la hebilla de las correas en la ranura apropiada .

3. Desde la parte trasera, quite la correa del ajuste de correas. Si es necesario, desde la parte delantera, use la correa para jalar la hebilla desde la ranura.

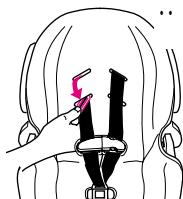

4. Vuelva a insertar la correa en la ranura apropiada. Pase la correa por el ajuste **exactamente como se muestra** © .

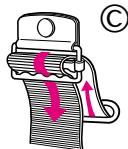

5. **CONTROL DE SEGURIDAD:**

a) **VERIFIQUE** que las correas no estén dobladas;

b) **VERIFIQUE** que las correas estén sujetas: jale las correas desde la parte delantera.

c) **VERIFIQUE** que la hebilla de las correas encaje contra la parte trasera como se muestra ^a .

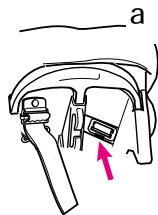

5.1.2 Correas de 5 puntos

1. Oprima el botón para ajustar las correas debajo de la funda del asiento ¥ . Jale las correas de los hombros para soltarlas.

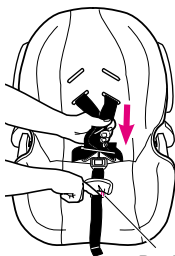

¥

2. Detrás del asiento, quite los extremos de las dos correas de los hombros de la placa de unión metálica | .
3. Desde la parte delantera, jale las correas por las ranuras y vuelva a pasarlas por las ranuras apropiadas.

Botón para
ajustar las
correas

4. Detrás del asiento, empuje ambas correas de los hombros **DEBAJO** del bolsillo del manual del propietario hasta que sobresalgan por el fondo.

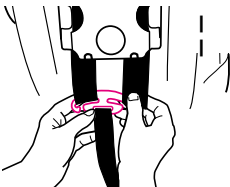

5. Vuelva a montar los extremos de las correas en la placa de unión metálica | . **Siga las instrucciones apropiadas para un bebé más pequeño o más grande en la página siguiente.**

6. CONTROL DE SEGURIDAD:

Después de volver a instalar las correas completamente,

- a) **VERIFIQUE** que las correas no estén dobladas por delante ni por detrás.
- b) **VERIFIQUE** que las correas estén sujetas jalándolas.

PARA UN BEBÉ MÁS PEQUEÑO:

Use las ranuras de las correas inferiores § (si quedan al nivel o justo debajo de los hombros de su niño) y los bucles de las correas superiores ☺ . Los extremos de las correas deben colgarse delante de la placa metálica como se muestra en el ☺ , no como se muestra en el © .

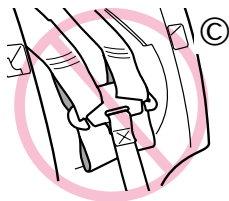
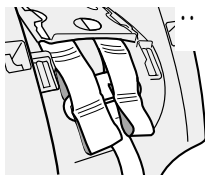
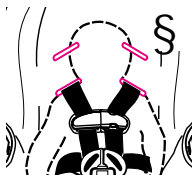

VERIFIQUE que los bucles queden completamente dentro de las ranuras de la placa de unión ^a .

VERIFIQUE que las correas estén sujetas jalándolas.

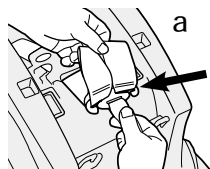

PARA UN BEBÉ MÁS GRANDE:

Use las ranuras de las correas superiores y los bucles de las correas de los extremos « .

VERIFIQUE que los bucles queden completamente dentro de las ranuras de la placa de unión ↵ .

VERIFIQUE que las correas estén sujetas jalándolas.

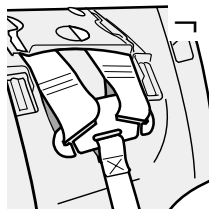
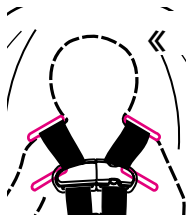

5.2 Sujetar al niño en el asiento de seguridad infantil

⚠ ADVERTENCIA

No sujetar a su niño correctamente en el asiento de seguridad infantil/portabebés aumenta en riesgo de graves lesiones o la muerte debido a la asfixia o caídas o en el caso de una parada repentina o un accidente. Incluso cuando se usa exclusivamente como portabebés, asegúrese de que las correas estén sujetas correctamente.

1. Mueva el asiento de seguridad infantil hasta la posición de sentarse (vea la página 11).

2. Abra el clip de las correas apretando ambos lados y desabróchelo como se muestra ¥ .



¥
○

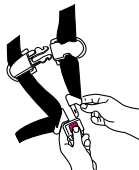

3. Coloque a su niño en el asiento de seguridad infantil como se muestra en el ¶ , no el § . Jale las correas hacia abajo por encima de su niño.



4. Siga las instrucciones para sus correas:

5.2.1 Correas de 3 puntos: pág. 29

5.2.2 Correas de 5 puntos: pág. 30

5.2.1 Correas de 3 puntos

5. Abroche la correa en el cierre entre las piernas del niño. Asegúrese de que oiga un "clic".

NO use el asiento de seguridad infantil si la correa no se cierra en su sitio. Llame a Graco al 1-888-224-6549.

6. Desde la parte trasera, jale la correa por el ajuste de las correas para ajustar las correas como se muestra " " .

VERIFIQUE que **ambas** correas queden planas y ajustadas en los hombros del niño.

7. Junte las piezas del clip de correas © . Coloque el clip de las correas en el centro del pecho, al nivel de las axilas y lejos del cuello ^a .

8. CONTROL DE SEGURIDAD:

a) **VERIFIQUE** que las correas no estén dobladas.

b) **VERIFIQUE** que las correas estén bien ajustadas. No debe poder insertar más de un dedo entre la correa y el hombro de su niño ^a .

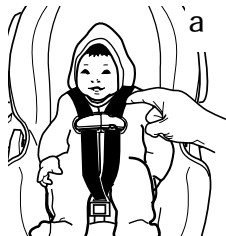
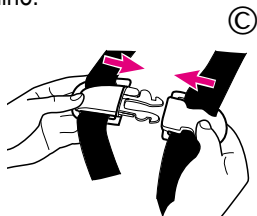
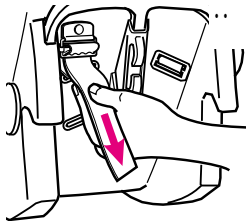

5.2.2 Correas de 5 puntos

5. Inserte las dos lengüetas de la hebilla en la hebillas de las correas en la correa de la entrepierna. **Asegúrese de que oiga el "clic" de cada lengüeta en la hebilla.**

NO use el asiento de seguridad infantil si la correa no se cierra en su sitio.

Llame a Graco al 1-888-224-6549.

6. Junte las piezas del clip de correas ¥ .
7. Jale la correa de ajuste para ajustar las correas como se muestra | .

VERIFIQUE que **ambas** correas queden planas y ajustadas en los hombros.

8. Coloque el clip de las correas en el centro del pecho, al nivel de las axilas y lejos del cuello § .

9. CONTROL DE SEGURIDAD:

a) **VERIFIQUE** que las correas no estén dobladas.

b) **VERIFIQUE** que las correas estén bien ajustadas. No debe poder insertar más de un dedo entre la correa y el hombro de su niño § .

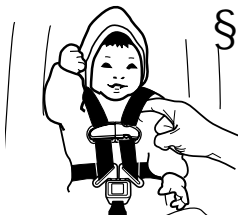
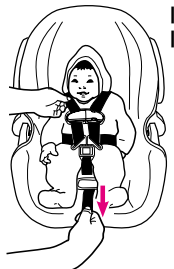
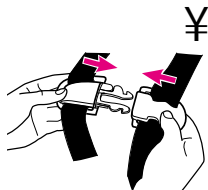

5.3 Instalar el asiento de seguridad infantil y la base

Debe seguir cuidadosamente las instrucciones proporcionadas por el fabricante de su vehículo, además de la información en este manual. Asegúrese de que haya leído y entendido la sección 4, "Ubicación del asiento de seguridad infantil" en las páginas 18 a 23. ..

Asegúrese de que el vehículo esté en una superficie plana para que el indicador de nivel, adjunto al asiento de seguridad infantil, pueda usarse para reclinar el asiento de seguridad infantil correctamente ...

Si se usa un asiento delantero de pasajero, deslice el asiento del vehículo lo más posible hacia atrás desde el tablero de mandos. Si se usa un asiento trasero, asegúrese de que el asiento de delante se coloque suficientemente hacia delante y que esté suficientemente vertical para dejar espacio para el asiento de seguridad infantil.

1. Quite el asiento de seguridad infantil de la base, sin importar si piensa usar la base o no.
2. Coloque la base © o el asiento de seguridad infantil ^a en una posición orientada hacia atrás en un asiento del vehículo orientado hacia delante.

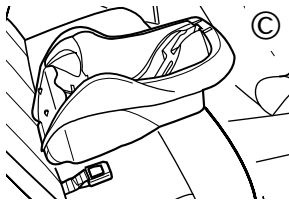
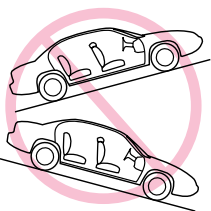

a

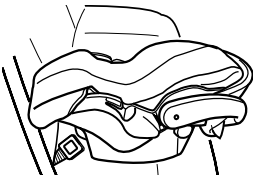

3. Pase el cinturón de seguridad:

La base y asiento de seguridad infantil

Asiento de seguridad infantil solamente

El cinturón DEBE ir debajo de la lengüeta

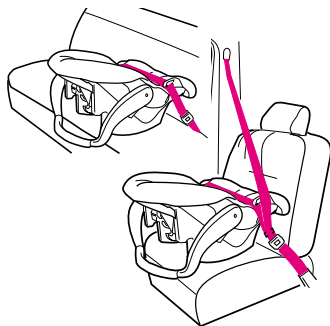
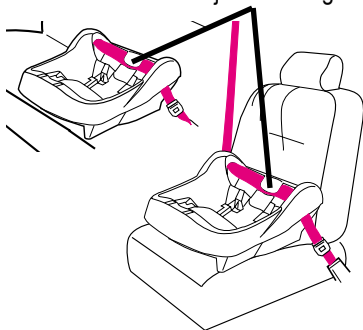

4. Abroche el cinturón de seguridad.

Asegúrese de que la lengüeta de la hebilla se coloca en la hebilla correcta ¥.

El cinturón de seguridad no debe estar doblado ni torcido.

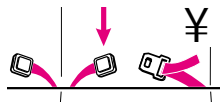

5. Ajuste el cinturón de seguridad del vehículo. Refiérase al manual del propietario de su vehículo y las instrucciones en "4.2.2 Sistemas de cinturones de autos SEGUROS" en las páginas 22 a 23, sobre ajustar el cinturón de su vehículo.

Para una instalación bien ajustada, empuje hacia abajo fuerte con su rodilla o con una mano libre en el centro del asiento de seguridad infantil o su base | y jale y ajuste el cinturón del vehículo.

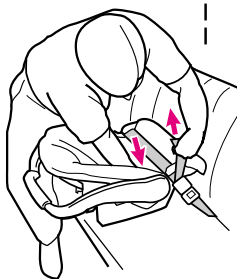
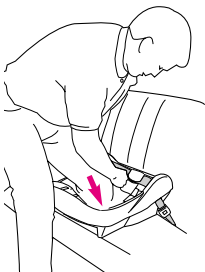

6. Empuje el asiento de seguridad infantil hacia abajo en la base y asegúrese de que oiga un "clic" § . Jale el asiento de seguridad infantil hacia arriba para asegurarse de que está bien sujeto en la base.

Si el asiento de seguridad infantil no se sujeta firmemente en la base, el asiento de seguridad infantil **NO** ofrece ninguna protección para su niño. **NO** use el asiento de seguridad infantil / base si el asiento de seguridad infantil no se sujeta firmemente en la base.

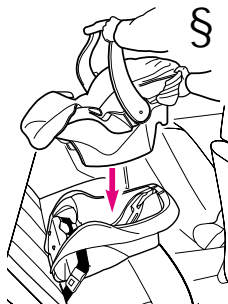

5.4 Reclinar el asiento de seguridad infantil y la base

Para la seguridad de su niño, es importante que su asiento de seguridad infantil / base se recline correctamente. Adjunto al lado de su asiento de seguridad infantil se encuentra un indicador de nivel para ayudar a reclinar el asiento de seguridad infantil/base correctamente en el asiento del vehículo.

ADVERTENCIA

No reclinar el asiento de seguridad infantil correctamente en el asiento del vehículo aumenta el riesgo de lesiones graves o la muerte.

Si el asiento de seguridad infantil queda demasiado vertical, la cabeza del niño puede caer hacia delante y causar problemas respiratorios.

Si el asiento de seguridad infantil queda demasiado reclinado, un accidente podrá poner demasiada fuerza en el cuello y los hombros del niño.

El asiento de seguridad infantil debe reclinarsse correctamente según las siguientes instrucciones.



Verifique el indicador de nivel. Debe mirar el indicador en línea recta.

- Si el indicador muestra SOLAMENTE azul, el asiento de seguridad infantil está bien nivelado.
- Si se ve color naranja en el indicador de nivel, ajuste el reclinado.

Al usar la base:

Para bajar el pie; jale del fondo del pie hasta el nivel deseado para ajustar el reclinado ¥ .

Para levantar el pie; coloque la base en una superficie plana, empuje hacia dentro en las lengüetas de la base para ajustar el reclinado † .

Si todavía queda color naranja en el indicador de nivel cuando el pie está completamente extendido, coloque una toalla enrollada debajo del pie hasta que se vea el color azul SOLAMENTE § .

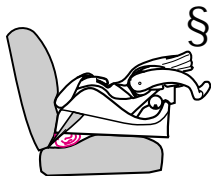
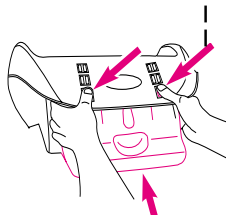
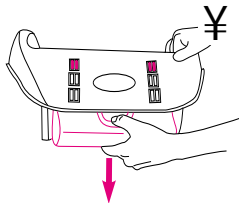

Al usar solamente el asiento de seguridad infantil, si todavía queda color naranja en el indicador de nivel cuando el asiento de seguridad infantil esté encima del asiento del vehículo, coloque una toalla enrollada debajo del asiento de seguridad infantil hasta que se vea el color azul SOLAMENTE † .

Reajuste el cinturón del asiento del vehículo según sea necesario con el fin de sujetar el asiento de seguridad infantil firmemente en el asiento del vehículo.

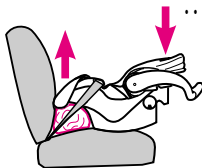

Control de seguridad final: Cada vez que maneje con su niño,

EMPUJE HACIA ABAJO la parte superior del asiento de seguridad infantil despacio pero firmemente con el fin de asegurar que el cinturón del vehículo no se alargue y que el cinturón del vehículo esté bien abrochado alrededor del asiento de seguridad infantil/base ¥ .

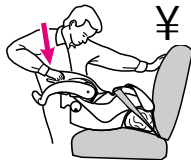

Sujetando el asiento de seguridad infantil cerca del cinturón del vehículo, DOBLE Y JALE el asiento hacia delante y hacia ambos lados para asegurar que el cinturón del vehículo no se alargue ni se suelte y que el asiento de seguridad infantil no se mueva fácilmente † .

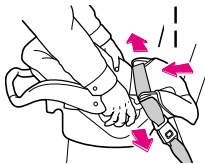

6.0 Información adicional

6.1 Uso en aviones

Instálelo en un avión de la misma manera que en un automóvil. Notifique a la compañía aérea por adelantado que va a usar el asiento abordo.



Úselo solamente en un asiento del aeronave orientado hacia delante. Siga las instrucciones del personal de vuelo sobre la colocación del asiento de seguridad infantil. No use este asiento de seguridad infantil si el cinturón de seguridad del avión no sujeta el asiento de seguridad infantil firmemente.

6.2 Limpieza y mantenimiento

• PARA QUITAR Y LAVAR LA ALMOHADILLA DEL ASIENTO DE SEGURIDAD INFANTIL,

siga las instrucciones en "5.1 Posición de las correas", en las páginas 24 a 26. En los modelos de correas de 5 puntos, empuje hacia un lado la lengüeta pequeña que sujeta las hebillas en su sitio § y jale las hebillas por sus agujeros. Vuelva a empujar una esquina de cada hebilla en su ranura

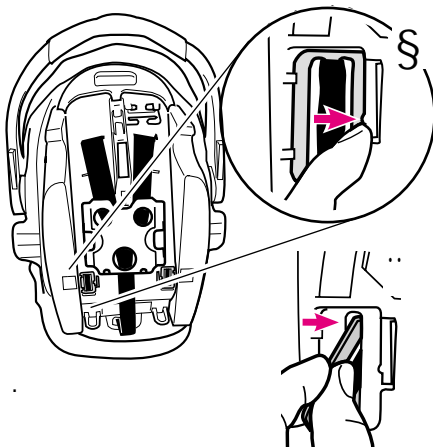

Con cuidado, quite la almohadilla del asiento. Lávela a máquina en el ciclo delicado y déjela secar al aire. **NO USE CLORO.**

Siga los pasos en sentido inverso para volver a instalar la almohadilla. **Verifique** que el sistema de correas no esté doblado y jale el sistema de correas para asegurar que las correas están bien reinstaladas.

- **LAS PIEZAS METÁLICAS Y DE PLÁSTICO DEL ASIENTO DE SEGURIDAD INFANTIL** se pueden limpiar con una solución de agua y jabón suave. **NO USE CLORO.** El uso de lejía puede debilitar las piezas de plástico.

- **LAS CORREAS** se pueden limpiar en el momento o se pueden reemplazar. **NO SUMERJA LAS CORREAS EN AGUA.** Hacerlo puede debilitar las correas.

- **LA HEBILLA** se puede limpiar con un paño mojado..

- **NO LUBRIQUE** la hebilla.

- **NO USE EL ASIENTO DE SEGURIDAD INFANTIL** sin la almohadilla.

Notas:

Cómo efectuar los pedidos:

Complete el formulario a continuación. Los números de modelo y serie del asiento de seguridad infantil DEBEN incluirse en el formulario para asegurar los repuestos apropiados. Su número de modelo se puede encontrar en una etiqueta debajo de su asiento de seguridad infantil. El pago debe acompañar al pedido.

Las piezas también se pueden pedir del sitio Web de Graco en www.gracobaby.com.

Lista de piezas: Precio:**

Almohadilla del asiento	\$20.00
Capota	\$17.00
Arco de la capota	\$ 5.00
Correas de 3 puntos*	\$10.00
Correas de 5 puntos*	\$10.00
Clip de correas	\$ 5.00
Clip de cierre	\$ 5.00
Soporte de cabeza*	\$ 8.00
Base	\$30.00

* En ciertos modelos

** Los precios están sujetos a cambio sin previo aviso.

SI NECESITA AYUDA

Si tiene alguna pregunta o necesita cualquier pieza que no está en la lista, llame gratuitamente al: **1-888-224-6549** o visite nuestro sitio Web en Internet en, www.gracobaby.com.

Devuelva el formulario con su pago a:
Graco Children's Products Inc.
Customer Service Department
P.O. Box 100, Main Street
Elverson, PA 19520

Model No. • N° de modelo

Serial No. • N° de serie

(Both Numbers Required/Se requieren ambos números)

SHIP TO • Enviar a

Name • Nombre

Address • Dirección

City, State, Zip • Ciudad, Estado, Código postal

Telephone • Teléfono

- Seat pad/Almohadilla del asiento
- Canopy/Capota
- Canopy bow/Arco de la capota
- 3-point harness/Correas de 3 puntos
- 5-point harness/Correas de 5 puntos
- Harness clip/Clip de correas
- Locking clip/Clip de cierre
- Head support/Soporte de cabeza
- Base/Base

Subtotal/Total:

Shipping & handling*

Gastos de envío*: \$5.00

Sales tax**

Impuestos**:

Total due

Total a pagar:

- Check or money order enclosed
(payable to Graco Children's Products Inc.)
Cheque o giro adjunto (a nombre de Graco
Children's Products, Inc.)
- Charge to credit card
Cargar a la tarjeta de crédito
- Visa MasterCard Discover

Account # • Cuenta N°

Expiration date • Fecha de vencimiento

Signature • Firma

* \$15.00 outside the continental U.S.

*US\$15.00 para fuera del

continente de EE.UU

**CA 6%, IL 6.25%, IN 5%, NY 8.25%,

OH 5.75%, PA 6%, SC 5%

Free Manuals Download Website

<http://myh66.com>

<http://usermanuals.us>

<http://www.somanuals.com>

<http://www.4manuals.cc>

<http://www.manual-lib.com>

<http://www.404manual.com>

<http://www.luxmanual.com>

<http://aubethermostatmanual.com>

Golf course search by state

<http://golfingnear.com>

Email search by domain

<http://emailbydomain.com>

Auto manuals search

<http://auto.somanuals.com>

TV manuals search

<http://tv.somanuals.com>