

**COLOR
TELEVISION**

**AMIRA 15
LCD 38-6605 BS**

**AMIRA 17
LW 45-6605 BS**

**AMIRA 20
LCD 51-6605 BS**

**DEUTSCH
ENGLISH
FRANÇAIS
ITALIANO
NEDERLANDS
TÜRKÇE
POLSKI**

GERUNDIG

3-4	Ustawianie i bezpieczeństwo
5-6	Podłączanie/przygotowanie
5-6	Podłączanie anteny i przewodu zasilającego
6	Dopasowanie kąta nachylenia ekranu
7-9	Przegląd funkcji
7	Elementy obsługi telewizora
7	Gniazda przyłączeniowe telewizora
8-9	Pilot zdalnego sterowania
10-13	Programowanie
10	Automatyczne programowanie kanałów telewizyjnych
10-11	Zmiana zaprogramowanych kanałów telewizyjnych
12	Ustawienia obrazu
12-13	Ustawienia dźwięku
14-15	Obsługa telewizora
14	Funkcje podstawowe
15	Przetwarzanie formatu obrazu
15	Funkcja przeskakiwania między programami
16-17	Obsługa wideotekstu
16	Funkcja TOP-text lub FLOF-text
16	Funkcja zwykłego wideotekstu
16-17	Pozostałe funkcje
18	Funkcje komfortowe
18	Funkcje komfortowe za pomocą menu »OPCJE«
19-21	Praca z urządzeniami peryferyjnymi
19	Magnetowid, odtwarzacz DVD lub zestaw SET-TOP
20	Dekoder lub odbiornik satelitalny
20	Słuchawki
21	Kamkorder
21	Zestaw muzyczny HiFi
22	Obsługa w funkcji monitora PC
22	Podłączanie PC
22	Wybór kanału programowego dla PC
22	Ustawienia dla komputera PC
23-25	Programowanie specjalne
23-25	Programowanie kanałów telewizyjnych
26-28	Informacje
26	Dane techniczne
26	Informacje serwisowe dla sieci sprzedaży
27	Samodzielne usuwanie zakłóceń
28	Informacja dotycząca ochrony środowiska

USTAWIANIE I BEZPIECZEŃSTWO

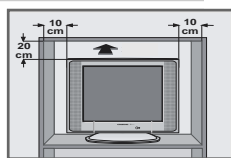

Podczas ustawiania odbiornika telewizyjnego prosimy uwzględnić następujące wskazówki:

Niniejszy telewizor przeznaczony jest do odbioru i odtwarzania sygnałów wizyjnych i dźwiękowych.

Wszelkie inne stosowanie jest wykluczone.

Idealna odległość oglądania wynosi 5-krotną długość przekątnej ekranu. Światło zewnętrzne padające na ekran obniża jakość obrazu.

Prosimy zwrócić uwagę na dostateczny odstęp od ścian szafy.

Telewizor przeznaczony jest do eksploatacji w suchych pomieszczeniach. W przypadku używania telewizora na wolnym powietrzu należy koniecznie zabezpieczyć go przed wilgocią (przed deszczem, bryzgami wody). Należy chronić telewizor przed działaniem wilgoci.

Nie ustawiać na telewizorze naczyń wypełnionych cieczą (np. wazon y itp.). Naczynie może się przewrócić i rozlana ciecz może spowodować uszkodzenie instalacji elektrycznej.

Telewizor należy ustawić na równym i twardym podłożu. Nie umieszczać na telewizorze żadnych przedmiotów (np. gazet) oraz nie ustawiać go na obrusach itp.

Nie ustawiać telewizora w bezpośrednim sąsiedztwie grzejnika ani na słońcu, gdyż wpływa to ujemnie na chłodzenie.

Nadmierna kumulacja ciepła jest źródłem niebezpieczeństwa i wpływa niekorzystnie na żywotność telewizora. Osady gromadzące się wewnątrz telewizora powinny być co pewien czas usuwane przez wykwalifikowany personel.

W żadnym wypadku nie wolno samodzielnie otwierać telewizora. W razie uszkodzeń powstałych w wyniku nieprawidłowych ingerencji wygasają roszczenia z tytułu gwarancji.

Prosimy sprawdzić, czy przewód zasilający i zasilacz sieciowy nie są uszkodzone.

Należy używać telewizora tylko z dołączonym przewodem zasilającym/zasilaczem sieciowym.

Wyładowania atmosferyczne stanowią zagrożenie dla wszystkich urządzeń elektrycznych. Nawet jeśli odbiornik telewizyjny jest wyłączony, może dojść do jego uszkodzenia w wyniku uderzenia pioruna w sieć elektryczną i/lub przewód antenowy. Podczas burzy należy zawsze wyciągnąć wtyczkę sieciową i antenową.

Ekran należy czyścić tylko nawilżoną miękką ściereczką. Używać tylko czystej wody.

Wskazówka:

Nie podłączać żadnych urządzeń, gdy urządzenie jest włączone.

Przed podłączeniem należy wyłączyć też inne urządzenia!

Wtyczkę sieciową podłączanego urządzenia można włożyć do gniazda dopiero po podłączeniu urządzeń zewnętrznych i anteny!

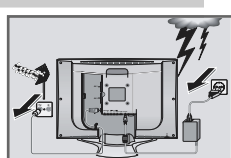
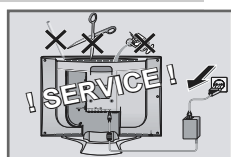
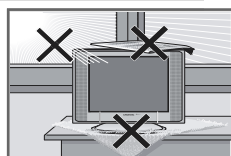
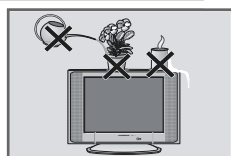

Ustawiając urządzenie należy uwzględnić, że powierzchnie mebli pokryte są różnymi lakierami i tworzywami sztucznymi. Zawierają one zazwyczaj domieszki chemiczne, które mogą m.in. uszkodzić materiał stopek urządzenia. W wyniku tego mogą powstać na powierzchni mebli trudno usuwalne lub trwałe odbarwienia.

Ekran telewizora LCD spełnia najwyższe wymogi jakości i został sprawdzony pod kątem błędów w wyświetlaniu pikseli.

Ze względów technologicznych – mimo zachowania najwyższej staranności podczas produkcji – nie da się wykluczyć w 100 % uszkodzenia niektórych punktów obrazu.

Uszkodzenia pikseli tego typu – o ile zawierają się one w wyspecyfikowanym zakresie granicznym normy DIN – nie mogą być traktowane jako wada urządzenia w znaczeniu zobowiązania gwarancyjnego.

PODŁĄCZANIE/PRZYGOTOWANIE

Podłączanie anteny i przewodu zasilającego

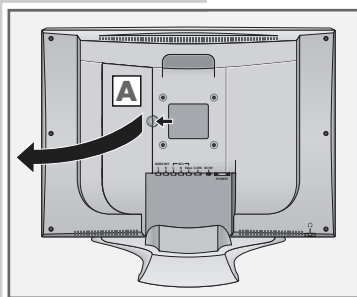

- 1 Zdjąć osłonę (A).
- 2 Włożyć przewód anteny domowej w gniazdo antenowe »ANT IN« telewizora.
- 3 Dołączony przewód zasilający włożyć do gniazda zasilacza sieciowego.
- 4 Przewód zasilający zasilacza sieciowego włożyć w gniazdo »DC 12 V« (Amira 15 i Amira 17) lub w gniazdo »DC 15 V« (Amira 20) telewizora.
- 5 Wtyczkę sieciową przewodu zasilającego włożyć do uzziemionego gniazda wtykowego z zestykiem ochronnym.

Wskazówka:

Prosimy podłączać telewizor tylko za pomocą dołączonego przewodu zasilającego do odpowiedniego uzziemionego gniazda wtykowego z zestykiem ochronnym.

Nie używać do podłączania żadnych adapterów ani przedłużaczy, które nie odpowiadają obowiązującym normom bezpieczeństwa, oraz nie naprawiać ani modyfikować przewodu zasilającego.

Wtyczkę sieciową podłączanego urządzenia można włożyć do gniazda dopiero po podłączeniu urządzeń zewnętrzných i anteny!

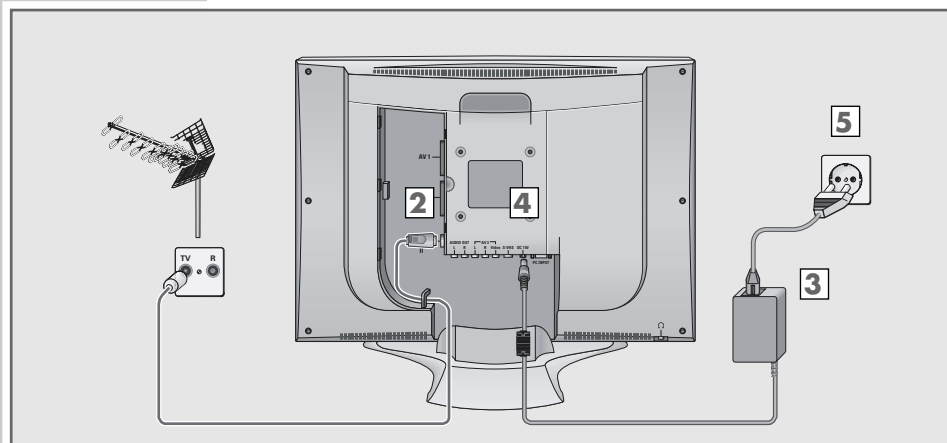

- 6 Założyć osłonę (A).

PODŁĄCZANIE/PRZYGOTOWANIE

Wkładanie baterii do pilota zdalnego sterowania



- 1 Otworzyć schowek na baterie, zdejmując pokrywę.
- 2 Włożyć baterie (typ Mignon, np. UM-3 albo AA, 2x1,5 V). Zwrócić uwagę na właściwe połączenie biegunów (oznaczone na dnie schowka na baterie).
- 3 Zamknąć schowek na baterie.

Wskazówka:

Jeśli telewizor nie reaguje prawidłowo na polecenia pilota, może to oznaczać, że baterie zużyły się. Zużyte baterie należy koniecznie usunąć.

Producent nie ponosi odpowiedzialności za szkody powstałe w wyniku wycieku elektrolitu z baterii.

Wskazówka dotycząca ochrony środowiska

Baterie – w tym również baterie nie zawierające metali ciężkich – nie wolno wrzucać do pojemników na odpady domowe. Prosimy przestrzegać ekologicznej utylizacji zużytych baterii, np. usuwać je w publicznych miejscach składowania surowców wtórnych. Prosimy poinformować się na temat aktualnych przepisów prawnych.

Dopasowanie kąta nachylenia ekranu

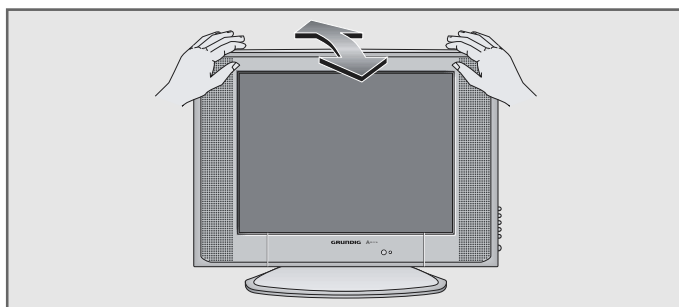

- 1 Przytrzymać stojak telewizora.
- 2 Ostrożnie przechylić ekran do przodu lub do tyłu.

PRZEGLĄD FUNKCJI

Elementy obsługi telewizora

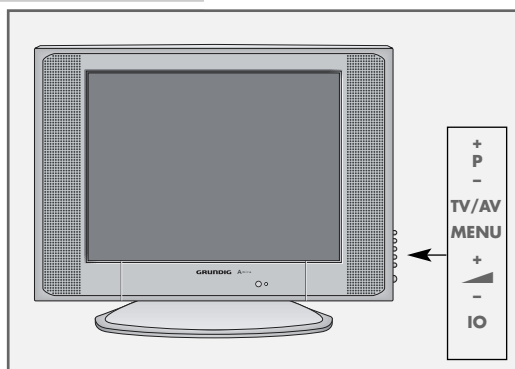

- Lampka kontrolna.
- + P - Włączanie telewizora ze stanu czuwania (stand by); wybór kolejnych programów.
- TV/AV** Wybór kanałów programowych AV i ostatnio oglądanego programu telewizyjnego.
- MENU** Wywoływanie »GŁÓWNE MENU«.
- + ▴ - Regulacja głośności.
- IO** Przelączenie telewizora w stan czuwania (stand by) i ponowne wylączenie.

Gniazda przyłączeniowe telewizora

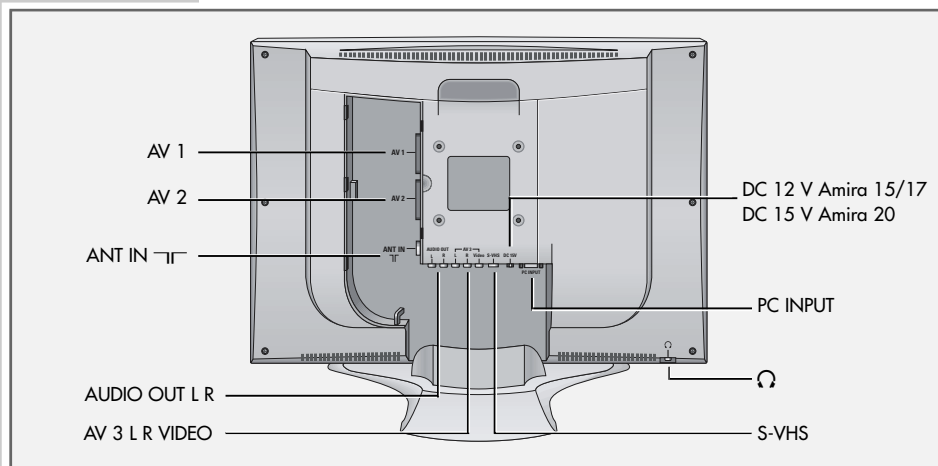

AV 1

Gniazdo Euro/AV (FBAS, RGB).

AV 2

Gniazdo Euro/AV (FBAS) – tylko Amira 17/20.

ANT IN

Gniazdo antenowe.

AUDIO OUT L R

Wyjście dla sygnałów dźwiękowych.

AV 3 L R VIDEO

Wejście dla sygnałów dźwiękowych/wizyjnych.

S-VHS

Wejście dla sygnałów wizyjnych S-VHS.



Gniazdo słuchawkowe (wtyk typu jack o średnicy 3,5 mm).

PC INPUT

Gniazdo VGA do podłączania PC.

DC 12 V

Gniazdo do podłączania zasilacza sieciowego (Amira 15/17).





DC 15 V

Gniazdo do podłączania zasilacza sieciowego (Amira 20).

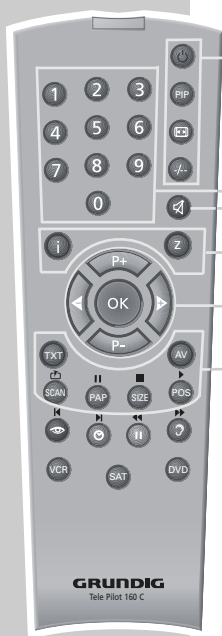
PRZEGLĄD FUNKCJI

Pilot zdalnego sterowania



-  Wyłączanie telewizora (stan czuwania).
- PIP** Przycisk bez funkcji.
-  Przetwarzanie formatu obrazu.
- /--** Przetwarzanie na kanał programowy PC; przetwarzanie na podwójną wielkość czcionki w trybie wideotekstu.
- 1...0** Włączanie telewizora ze stanu czuwania (stand by); bezpośredni wybór programów telewizyjnych.
-  Włączanie/wyłączanie dźwięku (funkcja wyciszenia).
- i** Włączanie i wyłączanie »GŁÓWNE MENU«; wyłączanie wszystkich menu.
- Z** Funkcja "przeskakiwania po kanałach" (zapping).
- P+, P-** Włączanie telewizora ze stanu czuwania; wybór kolejnych programów; przesuwanie kursora do góry/w dół.
-  Regulacja głośności; przesuwanie kursora w lewo/prawo.
- OK** Wywoływanie listy programów telewizyjnych; włączanie różnych funkcji.
- TXT** Przetwarzanie pomiędzy trybem wideotekstu a trybem TV.
- AV** Wybór kanałów programowych AV i ostatnio oglądanego programu telewizyjnego.
- SCAN** Uaktywnianie "ukrytych informacji" w trybie obsługi wideotekstu.
- PAP** Zatrzymanie strony w trybie wideotekstu.
- SIZE** Wybór podstron w trybie wideotekstu.
- POS** Aktualizacja strony w trybie wideotekstu.

PRZEGLĄD FUNKCJI



Wybór różnych ustawień obrazu;
w wideotekście wertowanie o jedną stronę wstecz.



Włączanie zegara;
w wideotekście przejście do następnej strony.



W wideotekście wybór rozdziału.



Wybór różnych ustawień dźwięku;
w wideotekście wybór tematu.

VCR, SAT DVD

Przełączanie na obsługę magnetowidu GRUNDIG,
odbiornika satelitarnego GRUNDIG lub odtwarzacza
DVD GRUNDIG.

Trzymać wciśnięty żądany przycisk (»VCR«, »SAT«,
»DVD«). Następnie nacisnąć odpowiedni przycisk.

Wskazówka:

Jakie funkcje można obsługiwać, zależy od wypo-
sażenia telewizora.

Prosimy po prostu wypróbować poszczególne funkcje.

Automatyczne programowanie kanałów telewizyjnych

Telewizor wyposażony jest w funkcję automatycznego przeszukiwania programów telewizyjnych.

Można uruchomić funkcję przeszukiwania i następnie posortować programy telewizyjne w dowolnej kolejności.

Do dyspozycji jest 99 kanałów programowych, które można dowolnie zajmować programami telewizyjnymi z anteny lub z sieci kablowej.



- 1 Włączyć odbiornik telewizyjny przyciskiem »**IO**« telewizora, a następnie nacisnąć przycisk »**P+«** pilota.
– Po pierwszym włączeniu telewizora pojawia się menu »SPRACHE« (JĘZYK).

Pomoc:

Jeżeli na ekranie nie pojawi się menu »SPRACHE« (JĘZYK), przeprowadzić programowanie wg rozdziału "Ponowne programowanie wszystkich kanałów telewizyjnych", na stronie 25.

- 2 Wybrać język przyciskiem »**P+«**, »**P-«**, »**◀«** lub »**▶«** i potwierdzić przyciskiem »**OK**«.
– Wyświetlane jest menu »WYBÓR KRAJU«.
- 3 Wybrać kraj przyciskiem »**P+«**, »**P-«**, »**◀«** lub »**▶«** i potwierdzić przyciskiem »**OK**«.
– Wyświetlany jest komunikat ostrzegawczy.
- 4 Uruchomić funkcję przeszukiwania »**OK**«.
– Zależnie od liczby odbieranych programów telewizyjnych przeszukiwanie może potrwać kilka minut.
– Po zakończeniu przeszukiwania telewizor przełącza się na kanał programowy 1, pojawia się menu »TABELA PROGRAMÓW«.



Zmiana zaprogramowanych kanałów

Jeżeli podczas programowania za pomocą funkcji automatycznego przeszukiwania poszczególne programy telewizyjne zostaną zapisane wielokrotnie, istnieje możliwość ich skasowania. Możliwe jest również umieszczenie programów telewizyjnych na innym kanale programowym, zmiana nazwy programu lub wprowadzenie nowej nazwy oraz pomijanie kanałów programowych.

Wybór tabeli programów

- 1 Wywołać »**GŁÓWNE MENU**« przyciskiem »**i**«.
– Wyświetlane jest »**GŁÓWNE MENU**«.
- 2 Zaznaczyć wiersz »**STROJENIE**« przyciskiem »**P+«** lub »**P-«** i potwierdzić przyciskiem »**OK**«.
- 3 Zaznaczyć wiersz »**TABELA PROGRAMÓW**« przyciskiem »**P+«** lub »**P-«** i potwierdzić przyciskiem »**OK**«.

Wskazówka:

Dalsze funkcje opisane są w kolejnych rozdziałach.



TABELA PROGRAMÓW

1 ARD	6 BR3
2 RTL	7 TELE5
3 SAT1	8 WDR
4 ZDF	9 VOX
5 PRO7	10 SRTL



WYBRAC
I WYWOLAC

PRZESKOCZ
PRZESUN
SKASUJ
NAZWA



KONIEC

Kasowanie programów

- 1 W menu »TABELA PROGRAMÓW« wybrać kasowany program telewizyjny przyciskiem »P+« lub »P-«, »◀« lub »▶«.
- 2 Skasować program telewizyjny przyciskiem »⏏« (żółty).

Wskazówka:

W celu skasowania dalszych programów telewizyjnych powtórzyć punkty 1 i 2.

Sortowanie programów telewizyjnych

- 1 W menu »TABELA PROGRAMÓW« wybrać przemieszczany program telewizyjny przyciskiem »P+« lub »P-«.
- 2 Zaznaczyć program telewizyjny przyciskiem »⌚« (zielony).
- 3 Wybrać nowy kanał programowy przyciskiem »P+« lub »P-« i potwierdzić przyciskiem »⌚« (zielony).
– Wszystkie następane programy telewizyjne są przesuwane o jeden kanał programowy.

Wskazówka:

W celu posortowania dalszych programów telewizyjnych powtórzyć punkty od 1 do 3.

TABELA PROGRAMÓW

1 ARD	6 BR3
2 RTL	7 TELE5
3 SAT1	8 WDR
4 ZDF	9 VOX
5 PRO7	10 SRTL



WYBRAC
I WYWOLAC

PRZESKOCZ
PRZESUN
SKASUJ
NAZWA



KONIEC

Wprowadzanie nazwy programu (maks. 5 znaków)

- 1 W menu »TABELA PROGRAMÓW« wybrać żądany program telewizyjny przyciskiem »P+« lub »P-«.
- 2 Zaznaczyć program telewizyjny przyciskiem »?« (niebieski).
- 3 Przyciskiem »P+« lub »P-« wybrać literę lub cyfrę, przyciskiem »◀« lub »▶« przejść do następnej pozycji i tam powtórzyć czynność.

- 4 Zapisać w pamięci nazwę programu przyciskiem »?« (niebieski).

Wskazówka:

Aby wpisać dalsze nazwy programów, powtórzyć punkty od 1 do 4.

TABELA PROGRAMÓW

1 ARD	6 BR3
2 RTL	7 TELE5
3 SAT1	8 WDR
4 ZDF	9 VOX
5 PRO7	10 SRTL



WYBRAC
I WYWOLAC

PRZESKOCZ
PRZESUN
SKASUJ
NAZWA



KONIEC

Pomijanie programów telewizyjnych

Istnieje możliwość zaznaczenia programów telewizyjnych, które przy użyciu przycisku »P+« lub »P-« mają być pomijane. Wybór programów za pomocą przycisków cyfrowych jest w dalszym ciągu możliwy.

- 1 W menu »TABELA PROGRAMÓW« wybrać żądany program telewizyjny przyciskiem »P+« lub »P-«.
- 2 Zaznaczyć program telewizyjny przyciskiem »👁« (czerwony).
– Nazwa programu telewizyjnego wyświetlana jest w kolorze czerwonym.
– Znacznik można skasować, naciskając ponownie czerwony przycisk.

Zakończenie programowania

- 1 Zakończyć programowanie przyciskiem »i«.

PROGRAMOWANIE

Ustawienia obrazu



- 1 Wywołać »GŁÓWNE MENU« przyciskiem »i«. – Wyświetlane jest menu »GŁÓWNE MENU«.
- 2 Zaznaczyć wiersz »OBRAZ« przyciskiem »P+« lub »P-« i potwierdzić przyciskiem »OK«.
– Wyświetlane jest menu »OBRAZ«.
- 3 Wybrać wiersz »JASNOŚĆ«, »KONTRAST«, »KOLOR« lub »OSTROŚĆ« przyciskiem »P+« lub »P-« i ustawić żądaną wartość przyciskiem »◀« lub »▶«.

Wskazówka:

Po chwili wyświetlane jest ponownie menu »OBRAZ«. Ustawienia są zapisywane jako opcja ustawienia obrazu »ŁAGODNY«.

- 4 Zakończyć programowanie przyciskiem »i«.

Ustawienia dźwięku



- 1 Wywołać »GŁÓWNE MENU« przyciskiem »i«. – Wyświetlane jest »GŁÓWNE MENU«.
- 2 Zaznaczyć wiersz »DŹWIEK« przyciskiem »P+« lub »P-« i potwierdzić przyciskiem »OK«.
– Wyświetlane jest menu »DŹWIEK«.

Wskazówka:

Dalsze funkcje opisane są w kolejnych rozdziałach.

Głośność

W tym menu ustawia się standardowy poziom głośności. Głośność ta jest wybierana po włączeniu telewizora.

- 1 Zaznaczyć wiersz »GŁOŚNOŚĆ« przyciskiem »P+« lub »P-« i wyregulować głośność przyciskiem »◀« lub »▶«.

Balans

- 1 Zaznaczyć wiersz »BALANS« przyciskiem »P+« lub »P-« i wyregulować balans przyciskiem »◀« lub »▶«.

Odbiór stereo/dwutonowy, mono

Jeżeli telewizor odbiera programy dwukanalowe – np. film w oryginalnej wersji językowej na kanale dźwiękowym B (wskaźnik: »DUAL II«) i wersję dubbingową na kanale dźwiękowym A (wskaźnik: »DUAL I«) – można wybrać żądany kanał dźwiękowy.

Jeżeli telewizor odbiera programy stereo lub NICAM, przełącza się on automatycznie na stereofoniczne odtwarzanie dźwięku (wskaźnik: »STEREO«).

W przypadku niskiej jakości dźwięku stereo można przełączyć dźwięk na opcję »MONO«.

- 1 Zaznaczyć wiersz »TYP DŹWIEKU« przyciskiem »P+« lub »P-« i zmienić ustawienie przyciskiem »◀« lub »▶«.



Szerokość pasma stereo

Poszerza barwę dźwięku w przypadku audycji stereofonicznych i lepsza ją w przypadku audycji monofonicznych.

- 1 Wybrać wiersz »TRYB DŹWIĘKU« przyciskiem »P+« lub »P-«.
- 2 Wybrać żądane ustawienie przyciskiem »◀« lub »▶«.

Korektor

Korektor (equalizer) umożliwia wybór czterech zaprogramowanych ustawień dźwięku (muzyka, sport, kino i język) i dwóch opcji dźwięku ustawianych indywidualnie (Użytkownik 1 i Użytkownik 2).



- 1 Zaznaczyć wiersz »KOREKTOR GRAF.« przyciskiem »P+« lub »P-« i potwierdzić przyciskiem »OK«.
– Wyświetlane jest menu »KOREKTOR GRAF.«.
- 2 Wybrać ustawienie dźwięku »UŻYTKOWNIK 1« lub »UŻYTKOWNIK 2« przyciskiem »P+« lub »P-« i potwierdzić przyciskiem »OK«.
– Uaktywniony jest zakres częstotliwości »120 Hz«.
- 3 Przyciskiem »P+« lub »P-« ustawić żądaną wartość i przyciskiem »◀« lub »▶« wybrać następną zakres częstotliwości.
- 4 Potwierdzić ustawienia przyciskiem »OK«.
- 5 Zakończyć programowanie przyciskiem »i«.

Funkcje podstawowe

Włączanie/wyłączanie

- 1 Włączyć odbiornik telewizyjny przyciskiem »I O « telewizora.
– Telewizor znajduje się w stanie czuwania (stand by).
Włączyć telewizor przyciskiem »1...0« lub »P+«, lub »P-«.
- 2 Przełączyć telewizor przyciskiem »U « w stan czuwania.
Przyciskiem »1...0« lub »P+«, lub »P-« włączyć ponownie telewizor ze stanu czuwania.
- 3 Wyłączyć całkowicie odbiornik telewizyjny wyłącznikiem zasilania »I O « telewizora.
– Dzięki temu zaoszczędza się energię.

Wybór kanałów programowych

- 1 Bezpośrednie wybieranie kanałów programowych za pomocą przycisków »1...0«.
- 2 Kolejne wybieranie kanałów programowych przyciskiem »P+« lub »P-«.

Wybór kanałów programowych AV

- 1 Bezpośrednie wybieranie kanałów programowych AV przyciskiem »AV«.

Regulacja głośności

- 1 Wyregulować głośność przyciskiem »<<« lub »>>«.

Włączanie/wyłączanie dźwięku

- 1 Wyłączyć i ponownie włączyć dźwięk (funkcja wyciszenia) przyciskiem »□«.

Wyświetlanie wskaźnika zegara

- 1 Wyświetlić lub wyłączyć wskaźnik zegara przyciskiem »U « (tylko w przypadku programów telewizyjnych z wideotekstem).

Ustawienia obrazu

Możliwy jest wybór czterech różnych ustawień obrazu.

- 1 Przyciskiem »▢« wybrać żądaną opcję ustawienia obrazu »UZYTKOWNIK«, »NATURALNY«, »INTENSYWNY« lub »ŁAGODNY«.
– Opcję ustawienia obrazu »UZYTKOWNIK« można zmienić, patrz rozdział "Ustawienia obrazu", na stronie 12.

Ustawienia dźwięku

Istnieje możliwość wyboru sześciu różnych ustawień dźwięku.

- 1 Przyciskiem »▣« wybrać żądaną opcję ustawienia dźwięku »UZYTKOWNIK 1«, »UZYTKOWNIK 2«, »MUZYKA«, »SPORT«, »KINO« lub »ROZMOWA«.
– Opcję ustawienia obrazu »UZYTKOWNIK 1« i »UZYTKOWNIK 2« można zmienić, patrz rozdział "Korektor", na stronie 13.



OBSŁUGA TELEWIZORA

Przełączanie formatu obrazu

- 1 Wybrać format obrazu przyciskiem »«.
– Wybierać można pomiędzy następującymi formatami obrazu:

Format »4:3«

Obraz zostanie przedstawiony w formacie 4:3.

Format »AUTO«

W przypadku programów 16:9 następuje automatyczne przełączenie na format obrazu »16:9«.

W przypadku programów w formacie 4:3 obraz wypełnia automatycznie cały ekran.

Format »16:9«

W przypadku programów w formacie 4:3 i wybranego formatu »16:9« wyświetlany obraz jest poszerzony poziomo.

Geometria obrazu jest rozciągnięta liniowo w kierunku poziomym.

W przypadku urządzeń emitujących sygnały w formacie 16:9 (zestaw SET-TOP podłączony do gniazda Euro-AV) obraz wypełnia cały ekran i geometria obrazu jest prawidłowa.

Funkcja przeskakiwania

Funkcja ta umożliwia zapisywanie w pamięci oglądanego aktualnie programu telewizyjnego i przełączanie (przeskakiwanie) na inne programy telewizyjne.

- 1 Przyciskiem »1...0« lub »P+« »P-« wybrać program telewizyjny, który ma być zachowany w pamięci (np. program 7, PRO7), i zapisać przyciskiem »z«.
– Na ekranie pojawia się np. napis »z 7« .
- 2 Przyciskiem »1...0« lub »P+« »P-« przełączyć na inny program telewizyjny.
- 3 Przyciskiem »z« można za każdym razem przełączać (przeskakiwać) na zapisany w pamięci program telewizyjny (w opisanym przykładzie PRO7) oraz ponownie na oglądany ostatnio program telewizyjny.
- 4 Zakończyć funkcję przyciskiem »i«.
– Wyświetlany napis gaśnie.

OBSŁUGA WIDEOTEKSTU







Tryb wideotekstu TOP-text lub FLOF-text

- 1 Włączyć wideotekst przyciskiem »**TXT**«.
- 2 Strony wideotekstu można wybierać bezpośrednio przyciskami »**1...0**«.

Wskazówka:

W dolnej części ekranu wyświetlany jest wiersz informacyjny składający się z czerwonego, zielonego oraz – zależnie od stacji nadawczej – żółtego i niebieskiego pola. Odpowiadają im analogicznie kolorowe przyciski umieszczone na pilocie.

- 3 Przyciskiem »« (czerwony) przewertować o jedną stronę wstecz.
- 4 Przyciskiem »« (zielony) przejść do następnej strony.
- 5 Przyciskiem »« (żółty) wybrać żądany rozdział.
- 6 Przyciskiem »« (niebieski) wybrać żądany temat.
- 7 Wyłączyć wideotekst przyciskiem »**TXT**«.

Funkcja zwykłego wideotekstu

- 1 Włączyć wideotekst przyciskiem »**TXT**«.
- 2 Strony wideotekstu można wybierać bezpośrednio przyciskami »**1...0**«.
- 3 Przyciskiem »**P-**« przewertować o jedną stronę wstecz.
- 4 Przyciskiem »**P+**« przejść do następnej dostępnej strony.
- 5 Wyłączyć wideotekst przyciskiem »**TXT**«.

Pozostałe funkcje

Wypełnianie czasu oczekiwania

Podczas wyszukiwania strony wideotekstu możliwe jest przełączenie na program telewizyjny.

- 1 Wpisać numer strony wideotekstu przyciskami numerycznymi »**1...0**«, a następnie nacisnąć przycisk »**POS**«.
– Zamiast numeru strony wyświetlane jest symbol »«. Po znalezieniu strony wyświetlany będzie numer strony.
- 2 Przełączyć na wideotekst przyciskiem »**POS**«.



Powiększanie wysokości czcionki

W przypadku trudności w odczytaniu tekstu na ekranie można podwoić wysokość czcionki.

- 1 Powiększyć wysokość czcionki strony wideotekstu, naciskając ponownie przycisk »-/--«.

Zatrzymanie strony

Tekst wielostronicowy może zawierać wiele podstron, które są automatycznie wertowane dalej przez stację nadawczą.

- 1 Zatrzymać podstronę przyciskiem »PAP«.
– Zamiast numeru strony wyświetlany jest symbol »«.
- 2 Zakończyć funkcję przyciskiem »PAP«.

Bezpośrednie wywoływanie podstrony

Jeżeli wybrana strona wideotekstu zawiera dalsze strony, numer aktualnej podstrony i całkowita ilość stron wyświetlane są w prawym dolnym rogu ekranu.

- 1 Wywołać funkcję przyciskiem »SIZE«.
- 2 Wprowadzić czterocyfrowy numer żądanej podstrony przyciskami numerycznymi »1...0«.
– Wybrana podstrona pojawia się po krótkim czasie.

Uaktywnianie "ukrytych informacji"

Na określonych stronach wideotekstu mogą znajdować się "ukryte odpowiedzi" lub informacje. Można je wywołać.

- 1 Wyświetlić informacje przyciskiem »SCAN«.
- 2 Wyłączyć informacje przyciskiem »SCAN«.

FUNKCJE KOMFORTOWE

Funkcje komfortowe w menu »OPCJE«

- 1 Wywołać »GŁÓWNE MENU«, naciskając przycisk »i«.
- 2 Wybrać wiersz »OPCJE« przyciskiem »P+« lub »P-« i potwierdzić przyciskiem »OK«.

Wskazówka:

Dalsze funkcje opisane są w kolejnych rozdziałach.

Zmiana języka menu użytkownika

- 1 Zaznaczyć wiersz »JĘZYK« przyciskiem »P+« lub »P-« i potwierdzić przyciskiem »OK«.
– Wyświetlane jest menu »JĘZYK«.
- 2 Wybrać język przyciskiem »P+«, »P-«, »◀« lub »▶« i potwierdzić przyciskiem »OK«.
- 3 Zakończyć programowanie przyciskiem »i«.

Blokada rodzicielska

- 1 Wybrać wiersz »FILTR RODZINNY« przyciskiem »P+« lub »P-«.
- 2 Włączyć (WŁ.) lub wyłączyć (WYŁ.) blokadę rodzicielską przyciskiem »◀« lub »▶«.
- 3 Zakończyć programowanie przyciskiem »i«.

Ustawianie czasu zegara

- 1 Wybrać wiersz »ZEGAR« przyciskiem »P+« lub »P-«.
- 2 Wprowadzić czterocyfrowy czas zegara za pomocą przycisków numerycznych »1...0«.
- 3 Zakończyć programowanie przyciskiem »i«.

Programowanie czasu automatycznego włączenia i wyłączenia

W menu »TIMER« można zaprogramować czas wyłączenia i włączenia telewizora. Po upływie zaprogramowanego czasu odbiornik telewizyjny przełącza się w stan czuwania (stand by) lub włącza się ze stanu czuwania. W wierszu »NR PROGRAMU« można wprowadzić program telewizyjny, który włączony zostanie przez telewizor.

- 1 Zaznaczyć wiersz »TIMER« przyciskiem »P+« lub »P-« i potwierdzić przyciskiem »OK«.
- 2 Wybrać odpowiedni wiersz »NR PROGRAMU«, »CZAS WŁĄCZENIA« lub »CZAS WYŁĄCZENIA« przyciskiem »P+« lub »P-«.
- 3 Wprowadzić numer programu telewizyjnego, czas włączenia/ wyłączenia przyciskami numerycznymi »1...0«.
- 4 Zakończyć programowanie przyciskiem »i«.

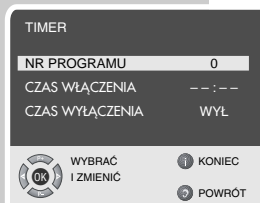
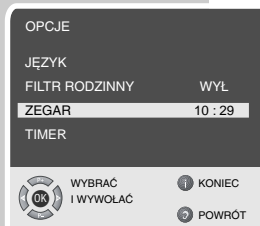

Wskazówka:

Nie podłączać żadnych urządzeń, gdy urządzenie jest włączone. Przed podłączeniem należy wyłączyć też inne urządzenia! Wtyczkę sieciową podłączanego urządzenia można włożyć do gniazda dopiero po podłączeniu urządzeń zewnętrznych i anteny!

Magnetowid, odtwarzacz DVD lub zestaw SET-TOP

Podłączanie magnetowidu, odtwarzacza DVD lub zestawu SET-TOP

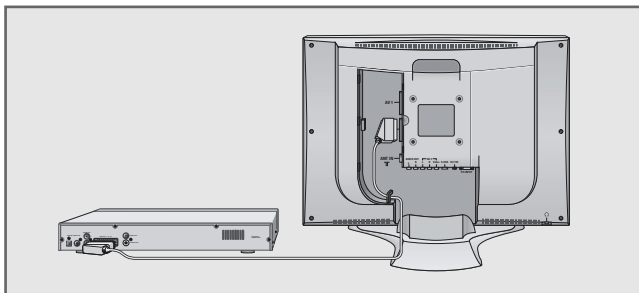

- 1 Gniazdo »AV1« lub »AV2« (tylko Amira 17 i 20) telewizora i odpowiednie gniazdo magnetowidu, odtwarzacza DVD lub zestawu SET-TOP połączyć ze sobą za pomocą przewodu Euro-AV (scart).

Praca z magnetowidem, odtwarzaczem DVD lub zestawem SET-TOP

- 1 Włączyć magnetowid, odtwarzacz DVD lub zestaw SET-TOP i wybrać wymaganą funkcję.
- 2 Wybrać kanał programowy »AV1« lub »AV2« (tylko Amira 17 i 20) przyciskiem »AV«.
 - Na ekranie telewizora widoczne i słyszalne są informacje wizualne i dźwiękowe magnetowidu, odtwarzacza DVD lub zestawu SET-TOP.

Podłączanie magnetowidu SVHS

Magnetowid SVHS można podłączyć za pomocą przewodu SVHS do gniazda »S-VHS«.

Praca z magnetowidem SVHS

- 1 Włączyć magnetowid i wybrać wymaganą funkcję.
- 2 Wybrać kanał programowy »AVS« przyciskiem »AV«.
 - Na ekranie telewizora widoczne i słyszalne są sygnały wizyjne i dźwiękowe magnetowidu.

Dekoder lub odbiornik satelitalny

Jeśli telewizor ma odbierać zakodowane programy telewizyjne prywatnych stacji, potrzebny jest do tego dekodek.

Podłączanie dekodera lub odbiornika satelitalnego

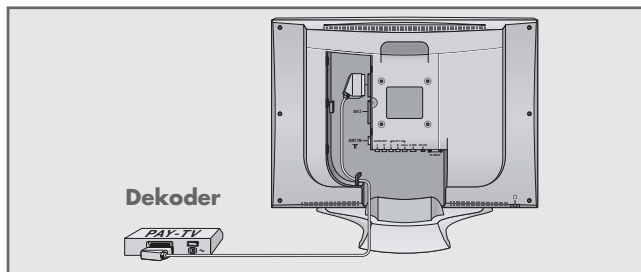

- 1 Gniazdo »AV1« telewizora i odpowiednie gniazdo dekodera połączyć ze sobą za pomocą przewodu EURO/AV.

Wskazówki:

Do tego gniazda można też alternatywnie podłączyć odbiornik satelitalny.

W przypadku korzystania z odbiornika satelitalnego lub dekodera należy podłączyć dekodek do odbiornika satelitalnego.

Praca z dekodere



- 1 Włączyć dekodek i telewizor.
- 2 Wybrać kanał programowy »AV1«, naciskając kolejno przycisk »AV«, aż na ekranie telewizora wyświetlany będzie napis »AV1«.

Słuchawki

Podłączanie słuchawek

- 1 Włożyć wtyk słuchawki (wtyk o średnicy 3,5 mm) do gniazda słuchawkowego pod spodem urządzenia.

Regulacja głośności słuchawek

- 1 Wyłączyć fonię telewizora przyciskiem »«.
- 2 Wyregulować głośność słuchawek przyciskiem »« lub »«.

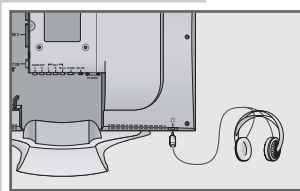

Kamkorder

Podłączanie kamkordera

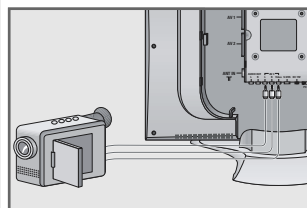

- 1 Żółte gniazdo »AV3 Video« telewizora i odpowiednie gniazdo kamkordera (VHS, Video 8) połączyć ze sobą przewodem typu cinch (sygnał wizyjny);

lub

gniazdo »S-VHS« (sygnał wizyjny) telewizora i odpowiednie gniazdo kamkordera (S-VHS, Hi 8) połączyć ze sobą przewodem typu cinch.

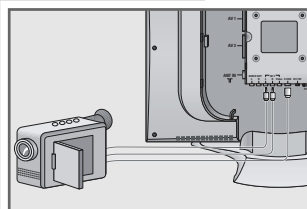

- 2 Białe i czerwone gniazdo »AV3 LR« telewizora i odpowiednie gniazdo kamkordera połączyć ze sobą przewodem typu cinch (sygnał dźwiękowy).

Wskazówka:

Jeżeli podłącza się kamkorder monofoniczny, należy połączyć białe gniazdo »AV3 L« telewizora z odpowiednim gniazdem kamkordera. W przypadku odbioru monofonicznego wybrać w menu »DZWIEK« opcję »MONO«.

Praca z kamkorderem (VHS, Video 8)

- 1 Włączyć kamkorder, włożyć kasetę i uruchomić odtwarzanie.
- 2 Wybrać kanał programowy »AV3« (dla VHS, Video 8) lub »AVS« (dla S-VHS, Hi 8), naciskając kolejno przycisk »AV«, aż na ekranie telewizora pojawi się napis »AV3« lub »AVS«.
– Na ekranie telewizora widoczne i słyszalne są sygnały wizyjne i dźwiękowe kamkordera.

Zestaw muzyczny HiFi

Podłączanie zestawu muzycznego HiFi

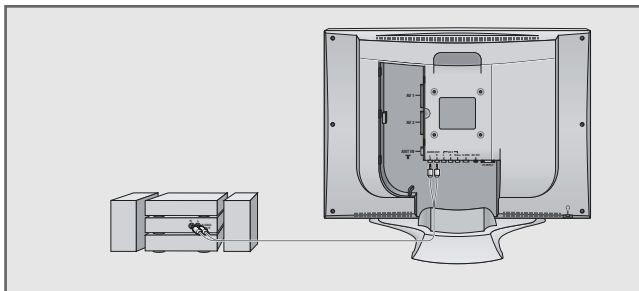

- 1 Białe i czerwone gniazda »AUDIO OUT L R« telewizora i odpowiednie gniazda zestawu muzycznego HiFi połączyć ze sobą przewodem typu cinch.

OBSŁUGA W FUNKCJI MONITORA PC

Wskazówka:

Televizor Amira 20 nie jest przystosowany do współpracy z komputerem PC.

Podłączanie PC

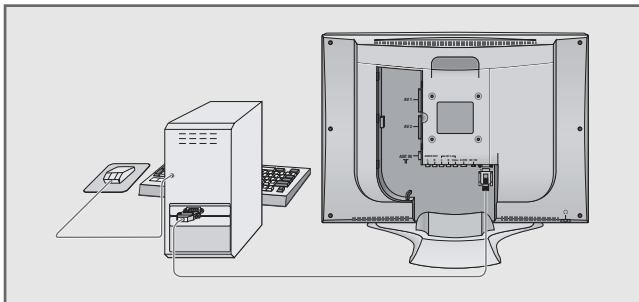

- 1 Gniazdo »VGA« telewizora i odpowiednie gniazdo komputera połączyć ze sobą za pomocą przewodu VGA.

Wybór kanału programowego dla PC

- 1 Wybrać kanał programowy »PC« przyciskiem »-/--«.

Konfiguracja ustawień dla komputera PC

Ustawienia są możliwe tylko wtedy, gdy dochodzi odpowiedni sygnał z komputera!

- 1 Wywołać »GŁÓWNE MENU« przyciskiem »i«.
– Wyświetlane jest »GŁÓWNE MENU«.
- 2 Zaznaczyć wiersz »SZUKANIE/DOSTROJENIE« przyciskiem »P+« lub »P-« i potwierdzić przyciskiem »OK«.
– Wyświetlane jest »MENU PC«.
- 3 Wybrać żądaną funkcję/opcję ustawienia przyciskiem »P +« lub »P-« i dokonać ustawienia przyciskiem »<« lub »>«.
– Możliwe opcje:
 - »TAKT« ustawianie częstotliwości taktowania;
 - »FAZA« usuwanie poziomego migotania obrazu, nieostrości obrazu i poziomych pasów na ekranie;
 - »POZ. POZIOMA« regulacja poziomego odchylenia obrazu;
 - »POZ. PIONOWA« regulacja pionowego odchylenia obrazu;
 - »AUTO KONFIG« automatyczna synchronizacja telewizora z komputerem PC.



- 4 Wyłączyć »MENU PC« przyciskiem »i«.

PROGRAMOWANIE SPECJALNE

Programowanie kanałów telewizyjnych

Opisane poniżej programowanie jest konieczne tylko wtedy, gdy pojawi się nowy program telewizyjny, natomiast Państwo będą chcieli zachować zaprogramowaną kolejność kanałów telewizyjnych. Program telewizyjny można ustawić bezpośrednio lub za pomocą funkcji przeszukiwania.

Programowanie kanałów telewizyjnych za pomocą funkcji przeszukiwania

- 1 Wywołać »GŁÓWNE MENU« przyciskiem »i«. – Wyświetlane jest »GŁÓWNE MENU«.
- 2 Zaznaczyć wiersz »STROJENIE« przyciskiem »P+« lub »P-« i potwierdzić przyciskiem »OK«. – Wyświetlane jest menu »STROJENIE«.
- 3 Zaznaczyć wiersz »RĘCZNA INSTALACJA« przyciskiem »P+« lub »P-« i potwierdzić przyciskiem »OK«.
- 4 Wybrać wiersz »NR PROGRAMU« przyciskiem »P+« lub »P-« i ustawić przyciskiem »◀« lub »▶« żądany kanał programowy.
- 5 Zaznaczyć wiersz »SZUKANIE« przyciskiem »P+« lub »P-« i uruchomić funkcję przeszukiwania przyciskiem »◀« lub »▶«.
– Jeżeli znaleziony zostanie dostatecznie silny sygnał, przeszukiwanie zostanie przerwane i na ekranie pojawi się obraz. Powtarzać funkcję przeszukiwania, aż pojawi się żądany program telewizyjny.

Wskazówka:

Aktualny system TV wyświetlany jest automatycznie w wierszu »SYSTEM«.

- 6 Zaznaczyć wiersz »ZAPAMIĘTAJ« przyciskiem »P+« lub »P-« i potwierdzić przyciskiem »OK«. – Pojawia się komunikat »ZAPAMIĘTAJ«.

Wskazówka:

Zaprogramować pozostałe kanały telewizyjne, powtarzając punkty od 3 do 6.

- 7 Zakończyć programowanie przyciskiem »i«.



PROGRAMOWANIE SPECJALNE

Dostrojenie programów telewizyjnych

Telewizor dostraja automatycznie optymalny odbiór programów telewizyjnych. W miejscach, gdzie istnieje słaby odbiór, może być konieczne ręczne dostrojenie programów.

- 1 Wywołać »GŁÓWNE MENU« przyciskiem »i«.
- 2 Zaznaczyć wiersz »STROJENIE« przyciskiem »P+« lub »P-« i potwierdzić przyciskiem »OK«.
– Wyświetlane jest menu »STROJENIE«.
- 3 Zaznaczyć wiersz »RĘCZNA INSTALACJA« przyciskiem »P+« lub »P-« i potwierdzić przyciskiem »OK«.
- 4 Zaznaczyć wiersz »DOSTRAJANIE« przyciskiem »P+« lub »P-« i dostroić przyciskiem »◀« lub »▶«.
- 5 Zaznaczyć wiersz »ZAPAMIĘTAJ« przyciskiem »P+« lub »P-« i potwierdzić przyciskiem »OK«.
– Pojawia się komunikat »ZAPAMIĘTAJ«.
- 6 Zakończyć strojenie przyciskiem »i«.

Programowanie programów telewizyjnych przez podanie numeru kanału

- 1 Wywołać »GŁÓWNE MENU« przyciskiem »i«.
- 2 Zaznaczyć wiersz »STROJENIE« przyciskiem »P+« lub »P-« i potwierdzić przyciskiem »OK«.
– Wyświetlane jest menu »STROJENIE«.
- 3 Zaznaczyć wiersz »RĘCZNA INSTALACJA« przyciskiem »P+« lub »P-« i potwierdzić przyciskiem »OK«.
- 4 Wybrać wiersz »NR PROGRAMU« przyciskiem »P+« lub »P-« i ustawić przyciskiem »◀« lub »▶« żądany kanał programowy.
- 5 Wybrać wiersz »KANAL« przyciskiem »P+« lub »P-«.
- 6 Przyciskiem »OK« przełączyć między »S« (kanał specjalny) a »C« (kanał).
- 7 Wprowadzić numer kanału, przełączając kolejno przyciskiem »◀« lub »▶«, bądź wpisać numer kanału bezpośrednio przyciskami numerycznymi »1...0«.

Wskazówka:

Aktualny system TV wyświetlany jest w wierszu »SYSTEM«.

- 8 Zaznaczyć wiersz »ZAPAMIĘTAJ« przyciskiem »P+« lub »P-« i potwierdzić przyciskiem »OK«.
– Pojawia się komunikat »ZAPAMIĘTAJ«.

Wskazówka:

Zaprogramować pozostałe kanały telewizyjne, powtarzając punkty od 3 do 8.

- 9 Zakończyć programowanie przyciskiem »i«.

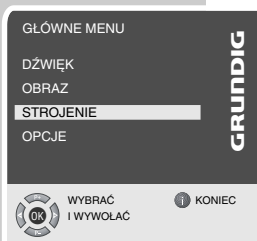

Ponowne programowanie wszystkich kanałów telewizyjnych

Wszystkie kanały telewizyjne można ponownie zaprogramować (np. w przypadku zmiany miejsca zamieszkania).

- 1 Wywołać »GŁÓWNE MENU« przyciskiem »i«. – Wyświetlane jest »GŁÓWNE MENU«.
- 2 Zaznaczyć wiersz »STROJENIE« przyciskiem »P+« lub »P-« i potwierdzić przyciskiem »OK«. – Wyświetlane jest menu »STROJENIE«.
- 3 Zaznaczyć wiersz »AUTOPROGRAM« przyciskiem »P+« lub »P-« i potwierdzić przyciskiem »OK«. – Wyświetlane jest menu »WYBÓR KRAJU«.
- 4 Wybrać kraj przyciskiem »P+«, »P-«, »◀« lub »▶« i potwierdzić przyciskiem »OK«. – Wyświetlane jest komunikat ostrzegawczy.
- 5 Uruchomić funkcję przeszukiwania »OK«. – Zależnie od liczby odbieranych programów telewizyjnych przeszukiwanie może potrwać kilka minut.

Wskazówka:

Przyciskiem »i« można przerwać funkcję przeszukiwania.

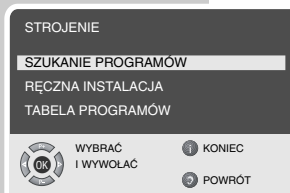

INFORMACJE

Dane techniczne

Napięcie robocze:	prąd stały 12 V, 4 A z zasilaczem sieciowym 100 – 240 V, 50/60 Hz (Amira 15) prąd stały 12 V, 5 A z zasilaczem sieciowym 100 – 240 V, 50/60 Hz (Amira 17) prąd stały 15 V, 4,5 A z zasilaczem sieciowym 100 – 240 V, 50/60 Hz (Amira 20)
Pobór mocy:	praca 36 W (Amira 15) praca 54 W (Amira 17) praca 60 W (Amira 20) stan czuwania ok. 3,5 W
Maks. moc dźwięku:	2 x 3 W muzyka (2 x 2 W sinus) (Amira 15) 2 x 5 W muzyka (2 x 3 W sinus) (Amira 17, Amira 20)
Zakresy odbioru:	C01 ... C80, kanały specjalne S01 ... S41
Kanały programowe:	99 i 5 AV (Amira 17, Amira 20) 99 i 4 AV (Amira 15)
Wielkość ekranu:	38 cm/15" (Amira 15) 43 cm/17" (Amira 17) 51 cm/20" (Amira 20)
Maks. rozdzielczość:	XGA 1024 x 768 (Amira 15) WXGA 1280 x 768 (Amira 17) VGA 640 x 480 (Amira 20)

Wskazówki serwisowe dla sieci sprzedaży

Urządzenie wolno eksploatować tylko z dołączonym zasilaczem sieciowym.

Niniejszy produkt spełnia wymogi poniższych dyrektyw UE:
73/23/EWG – dyrektywa dotycząca elektrycznych środków roboczych przeznaczonych do stosowania w zakresie określonych granic napięciowych.
89/336/EWG – dyrektywa dotycząca kompatybilności elektromagnetycznej.

Urządzenie odpowiada następującym normom: EN 60065, EN 55013, EN 55020



INFORMACJE

Samodzielne usuwanie zakłóceń

Jeżeli wymienione poniżej środki zaradcze nie doprowadzą do zadowalającego rezultatu, prosimy zwrócić się do autoryzowanej sieci sprzedaży GRUNDIG. Prosimy uwzględnić, że zakłócenia mogą być spowodowane także przez zewnętrzne urządzenia, jak magnetowid i odbiornik satelitarny.

Zakłócenie	Możliwa przyczyna	Pomoc
jasny ekran (szумы), ale brak wizji	przewód antenowy	czy podłączono przewód antenowy ?
	nie zaprogramowany kanał telewizyjny	uruchomić funkcję przeszukiwania programów
słaby kontrast obrazu	przeregulowany obraz	wyregulować jasność, kontrast, wzgl. kolor
	przyczyną są zakłócenia w stacji nadawczej	przetestować inny program telewizyjny
zakłócenie obrazu i/lub dźwięku	zakłócenia wywołane przez inne urządzenia	zmienić pozycje urządzeń
niewyraźny obraz, odbicia	niewłaściwie dostrójony program	automatyczne albo ręczne strojenie programów/ dostrajanie
	antena	sprawdzić przewód antenowy
brak koloru	minimalne nasycenie koloru	zwiększyć intensywność koloru
	ustawienie standardu TV (jeśli istnieje możliwość ustawienia)	wybrać prawidłowy standard koloru
	przyczyną zakłócenia jest sam program telewizyjny	przetestować inny program telewizyjny
odbiór obrazu, brak dźwięku	głośność ustawiona na minimum	zwiększyć/ włączyć głośność
	przyczyną zakłócenia jest sam program telewizyjny	przetestować inny program telewizyjny
brak wideotekstu albo zakłócenia w wideotekście	program telewizyjny (nie posiada wideotekstu) albo instalacja antenowa	przetestować inny program telewizyjny, strojenie precyzyjne, niewyraźny obraz
	za słaby sygnał nadawczy stacji	sprawdzić instalację antenową
pilot nie funkcjonuje	brak połączenia optycznego	skierować pilota na telewizor
	zużyte baterie pilota	sprawdzić, ewentualnie wymienić baterie
	nieokreślony tryb pracy	wyłączyć telewizor wyłącznikiem zasilania na ok. 2 min
Po włączeniu obraz jest ciemny.	włączona blokada rodzicielska	wyłączyć blokadę rodzicielską

INFORMACJE

Informacja dotycząca ochrony środowiska



Produkt ten został wykonany z materiałów i części wysokiej jakości, które nadają się do recyklingu i wtórnego wykorzystania.

Zużytego produktu nie wolno wyrzucać do zwykłych pojemników na odpady domowe, lecz należy go przekazać do punktu składowania urządzeń elektrycznych i elektronicznych. Informuje o tym zamieszczony obok symbol na produkcie, w instrukcji obsługi lub na opakowaniu.

Prosimy poinformować się w miejscowym właściwym urzędzie na temat lokalnych punktów składowania surowców wtórnych.

Przekazując zużyte urządzenia do wtórnego wykorzystania, przyczyniają się Państwo w istotnym stopniu do ochrony naszego środowiska naturalnego.

Free Manuals Download Website

<http://myh66.com>

<http://usermanuals.us>

<http://www.somanuals.com>

<http://www.4manuals.cc>

<http://www.manual-lib.com>

<http://www.404manual.com>

<http://www.luxmanual.com>

<http://aubethermostatmanual.com>

Golf course search by state

<http://golfingnear.com>

Email search by domain

<http://emailbydomain.com>

Auto manuals search

<http://auto.somanuals.com>

TV manuals search

<http://tv.somanuals.com>