

# LED Television

User Manual  
MODEL # 65D3550

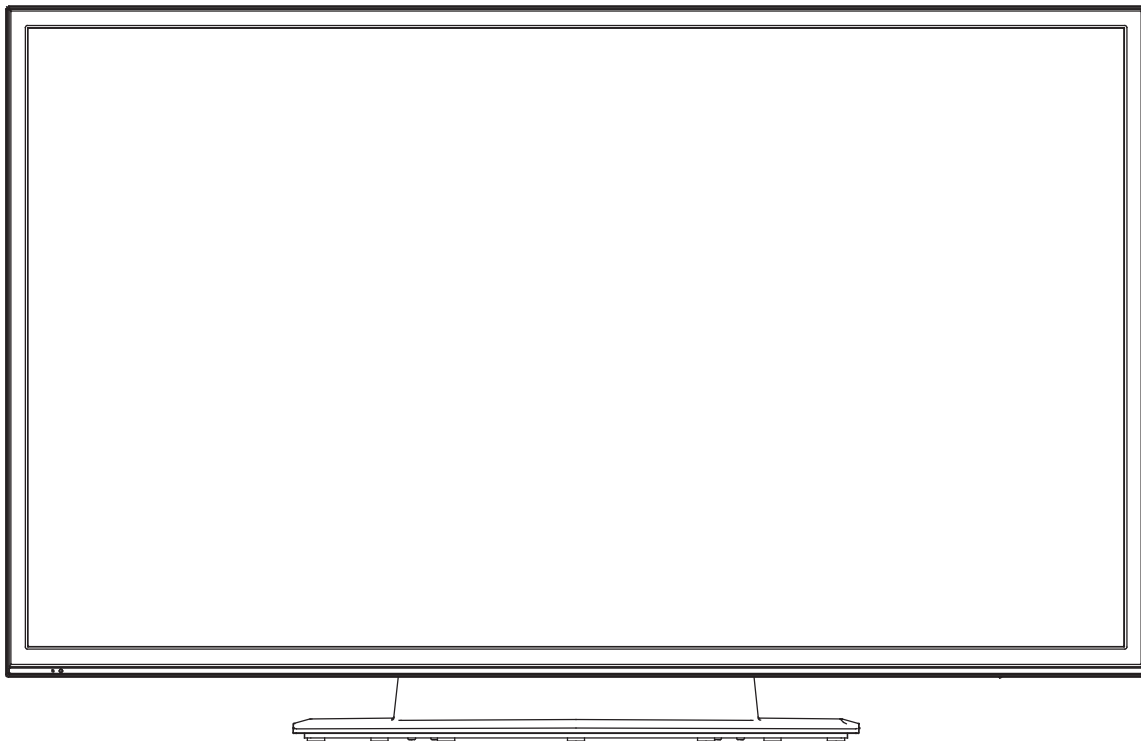

**Haier**<sup>®</sup>

SMARTER LIFE BETTER PLANET



## Warning

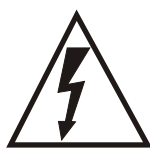
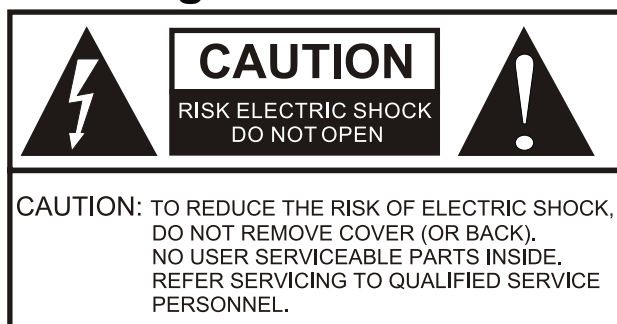

The lightning flash with arrowhead symbol, within an equilateral triangle is intended to alert the user to the presence of uninsulated dangerous voltage within the product's enclosure that may be of sufficient magnitude to constitute a risk of electric shock.



The exclamation point within an equilateral triangle is intended to alert the user to the presence of important operating and maintenance (servicing) instructions in the literature accompanying the appliance.

**WARNING:** TO PREVENT FIRE OR SHOCK HAZARD, DO NOT EXPOSE THIS APPLIANCE TO RAIN OR MOISTURE.

**CAUTION:** TO PREVENT ELECTRIC SHOCK DO NOT USE THIS POLARIZED PLUG WITH AN EXTENSION CORD, RECEPTACLE OR OTHER OUTLET UNLESS THE BLADES CAN BE FULLY INSERTED TO PREVENT BLADE EXPOSURE.

CAUTION: These servicing instructions are for use by qualified service personnel only. To reduce the risk of electric shock, do not perform any servicing other than that contained in the operating instructions unless you are qualified to do so.

## Important Safety Instructions

- 1) Read these instructions.
- 2) Keep these instructions.
- 3) Heed all warnings.
- 4) Follow all instructions.
- 5) Do not use this apparatus near water.
- 6) Clean only with dry cloth.
- 7) Do not block any ventilation openings. Install in accordance with the manufacturer's instructions.
- 8) Do not install near any heat sources such as radiators, heat registers, stoves, or other apparatus (including amplifiers) that produce heat.
- 9) Do not defeat the safety purpose of the polarized or grounding-type plug. A polarized plug has two blades with one wider than the other. A grounding type plug has two blades and a third grounding prong. The wide blade or the third prong are provided for your safety. If the provided plug does not fit into your outlet, consult an electrician for replacement of the obsolete outlet.
- 10) Protect the power cord from being walked on or pinched particularly at plugs, convenience receptacles, and the point where they exit from the apparatus.
- 11) Only use attachments/accessories specified by the manufacturer.
- 12) Use only with the cart, stand, tripod, bracket, or table specified by the manufacturer, or sold with the apparatus. When a cart is used, use caution when moving the cart/ Apparatus combination to avoid injury from tip-over.
- 13) Unplug this apparatus during lightning storms or when unused for long periods of time.
- 14) Refer all servicing to qualified service personnel. Servicing is required when the apparatus has been damaged in any way, such as power-supply cord or plug is damaged, liquid has been spilled or objects have fallen into the apparatus, the apparatus has been exposed to rain or moisture, does not operate normally, or has been dropped.
- 15) The apparatus shall not be exposed to dripping or splashing and that no objects filled with liquids, such as vases, shall be placed on the apparatus.
- 16) The mains plug or appliance inlet is used as the disconnect device, remain it readily operable during the apparatus normal use.



Caution marking is located at the rear of the apparatus.

The marking information is located at the rear of apparatus.

**WARNING:** To reduce the risk of fire or electric shock, do not expose this apparatus to rain or moisture.

**WARNING:** The battery (battery or batteries or battery pack) shall not be exposed to excessive heat such as sunshine, fire or the like.

**WARNING:** Excessive sound pressure from earphones and headphones can cause hearing loss.

# Safety Instructions

## FCC STATEMENT

This equipment has been tested and found to comply with the limits for a Class B digital device, pursuant to Part 15 of the FCC Rule. These limits are designed to provide reasonable protection against harmful interference in a residential installation. This equipment generates, use and can radiate radio frequency energy and, if not installed and used in accordance with the instructions, may cause harmful interference to radio communications. However there is no guarantee that interference will not occur in particular installation. If this equipment does cause harmful interference to radio or television reception, which can be determined by turning the equipment off and on, the user is encourage to try to correct the interference by one or more of the following measures:

\*Reorient or relocate the receiving antenna.

\*Increase the separation between the equipment and receiver.

\*Connect the equipment into an outlet on a circuit different from that to which the receiver is connected.

\*Consult the dealer or an experienced radio/TV technician for help.

This device compiles with Part 15 of the FCC Rules. Operation is subject to the following two conditions:

(1) This device may be not cause harmful interference.

(2) this device must accept any interference received, including interference that may cause undesired operation.

### FCC CAUTION:

To assure continued compliance and possible undesirable interference, the provided ferrite cores must be used when connecting this display to video equipment; and maintain at least 15.7" spacing to other peripheral device.

### CANADIAN NOTICE:

This Class B digital apparatus compiles with Canadian ICES-003.



# SAVE THESE INSTRUCTIONS

Thank you for purchasing a Haier product. This easy-to-use manual will guide you in getting the best use of your product. Remember to record the model and serial number. They are on the label on the back of the unit.

\_\_\_\_\_

Model number

\_\_\_\_\_

serial number

\_\_\_\_\_

Date of purchase

Staple your receipt to your manual. You will need it to obtain warranty service.

# Contents

---

<b>Warning</b>	<b>1</b>
<b>Safety Instructions</b>	<b>2-3</b>

---

<b>Unit and Accessories</b>	<b>5</b>
<b>Product Features</b>	<b>5</b>

---

<b>Introduction</b>	<b>6-10</b>
1. Front View	6
2. Rear View	7
3. Instruction for Wall Mount	8
4. Remote Control Installing Batteries	9
5. Remote Control	10

---

<b>Connection</b>	<b>11-13</b>
-------------------	--------------

---

<b>Basic Operation</b>	<b>14</b>
------------------------	-----------

---

<b>OSD Menu</b>	<b>15-23</b>
1. Picture menu	15
2. Audio menu	16
3. Channel menu	17-18
4. Setup menu	19-20
5. Lock menu	21
6. USB mode	22-23

---

<b>Simple Troubleshooting</b>	<b>24</b>
-------------------------------	-----------

---

<b>Warranty</b>	<b>25</b>
-----------------	-----------

---

## Unit and Accessories

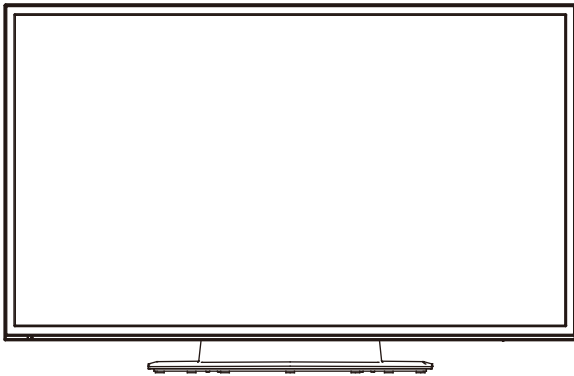

TV set

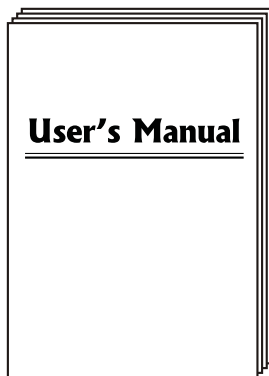

User's manual



Remote control  
Batteries: 2xAAA

---

## Product Features

- 65" (measured diagonally) wide screen for a complete home theater experience
- 1920 x 1080 native resolution for Full-HD (1080p) performance
- Integrated ATSC TV tuner for HDTV broadcast reception
- 3 x HDMI input for true digital connections
- VGA port for connection to PC

# Introduction

## 1. Front View

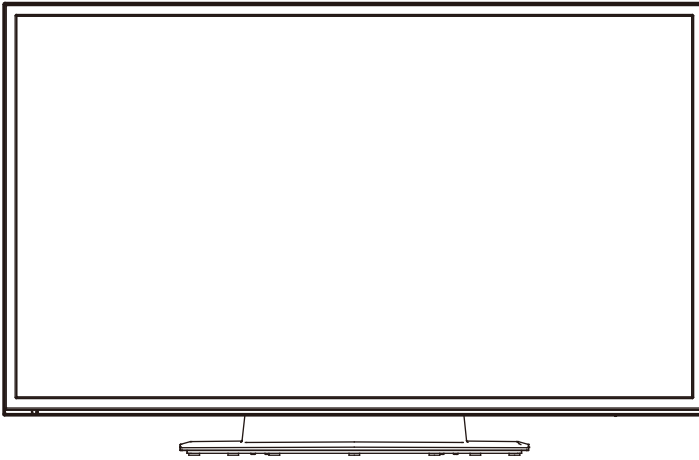

- 1). (IR) Infrared Receiver: Receives IR signals from the remote control.  
(Power on/Standby)LED Indicator: Press **POWER** to turn on and off.

Indicator on(Red)  
Indicator off

Standby mode  
Power on mode

**The effective receiving range for the signal is up to 26 feet from the front of the remote control window, and 30° to the right side and 20° above or below the remote control window.**

- 2).

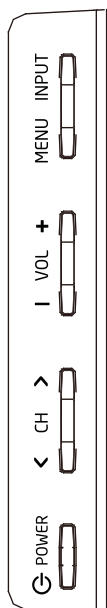

○ ○  
Led Indicator  
Remote Control window  
(Keep clear)

The functions of the buttons:

**INPUT:** Press to show the input source list. Use the up and down arrow keys to select a source, and then press the VOL + key.

**MENU:** Press to display the OSD (on screen display) menu, press again to exit the menu.

**VOL+/-:** Press to adjust the volume. In the OSD menu, use the VOL+/- buttons to move right/left.

**CH ^ / V :** Press to scan through channels. In the OSD menu, use the CH ^ / V buttons to move up/down.

⏻ **POWER/STANDBY:** Turn on/off (standby) the TV set.

## 2. Rear View

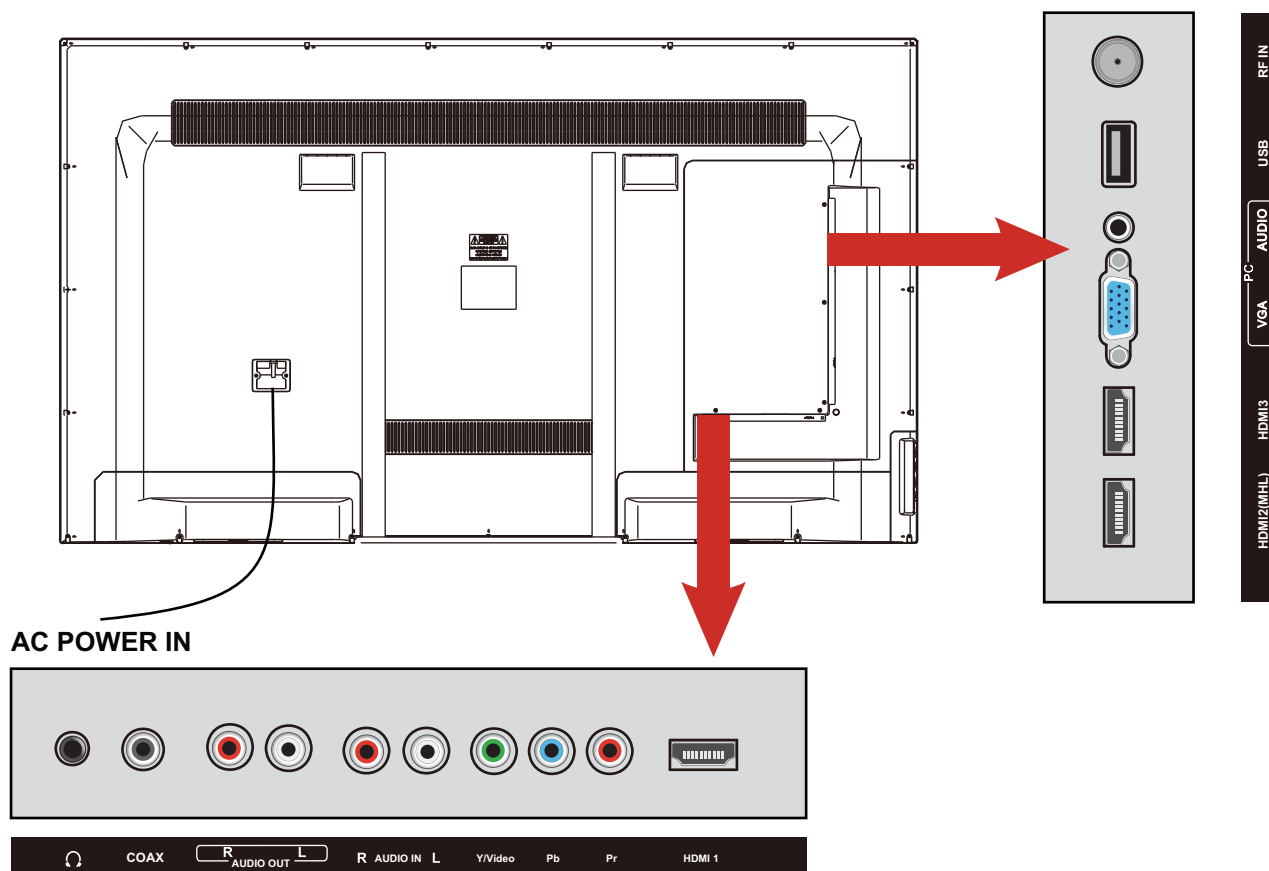

**Headphone:** Connect headphones. When it is inserted to the jack, the integrated speakers will be muted.

**Coax:** Digital audio output.

**AUDIO OUT R/L:** Connect the audio cables to an external audio device, such as a sound bar or stereo system. Use red for right audio (R) and white for left audio (L).

**VIDEO:** Connect the cable for composite video from a device, such as a DVD player, VCR, or camcorder.

**R/L in:** Connect the audio cables from the composite or component video device. Use red for right audio (R) and white for left audio (L).

**YPbPr:** Connect the component video cables from a device, such as a DVD Player or cable box. Use red for Pr, blue for Pb, and green for Y. Connect the yellow video cable from a composite video device to the Y jack.

**HDMI1/2/3:** Connect the source(s) for digital video such as a Blu-ray player, video game console, or set top box through this all digital connector. The HDMI2 port is MHL enabled. You can connect MHL devices, such as the Roku Streaming Stick and compatible mobile phones and tablets.

NOTE: a USB to HDMI cable (not included) is required to connect a mobile phone or tablet to the TV. Please check the documentation of your device.

**VGA:** Connect a VGA (D-sub 15) cable from the 15-pin VGA connector on your PC.

**PC audio:** Connect an audio cable from the audio output or headphone jack of your PC.

**USB:** Insert a USB storage device to the USB port to view JPEG photos, or listen to MP3 music. This port is also used for software updates.

**RF IN:** Connect to an antenna or digital cable (out-of-the-wall, not from Cable Box) for Digital TV.

**AC POWER IN:** Connect the power cable to a wall outlet.

### 3. Instruction for Wall Mount

A wall mount kit (purchased separately) will allow you to mount your TV on the wall. For detailed information on installing the wall mount, refer to the instructions provided by the wall mount manufacturer. It is strongly recommended to contact a technician for professional assistance for wall mount installation.

HAIER is not responsible for any damage to the product or injury to yourself or others resulting from wall-mounting.

**Dimensions for Mounting Hole Pattern**

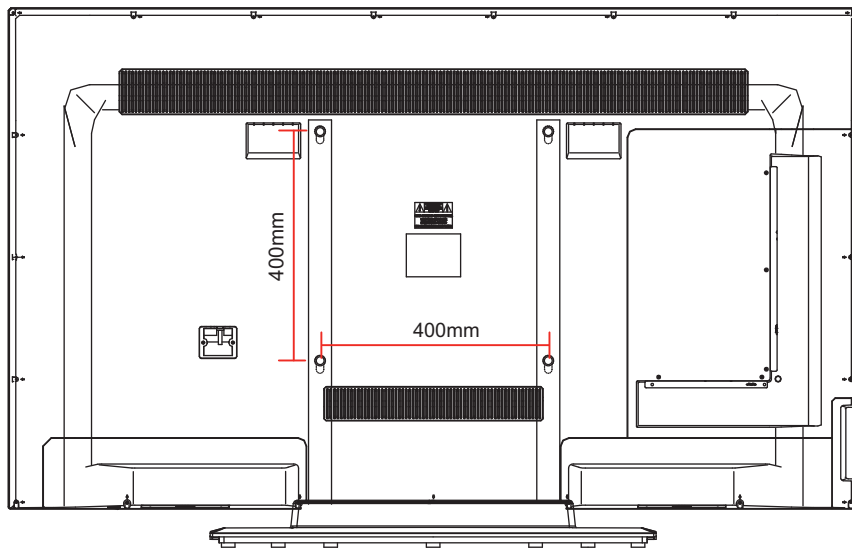

- This TV is compatible with a 400mm x 400mm mounting hole pattern.
- 4 pcs of type M6 screws are required for installing the wall mount bracket to your TV. Do not use screws that are longer than 35 mm. Screws that are too long may cause damage to the inside of the TV set.
- Do not fasten the screws too tight for this may damage the TV or cause the TV to fall, resulting in personal injury. HAIER is not liable for these kinds of incidents
- Do not mount your TV at more than a 15 degree tilt.
- Always use at least two people to mount the TV to a wall.
- Do not install your Wall Mount Kit while your TV is turned on. It may result in personal injury due to electric shock.
- We suggest that you keep your TV at least 2.36 inches (60 mm) from the wall to prevent cable interference.
- Before mounting your TV on the wall, you need to remove the base if you attached it.
- For your safety, please use only with UL listed wall mount brackets with minimum weight of the TV without stand (78lbs).

#### 4. Remote Control Installing Batteries (The picture is only for your reference.)

- 1). Open the battery compartment cover on the back of the remote control.
- 2). Insert two 1.5V AAA size batteries observing the polarity markings inside the battery compartment. Don't mix different types or used batteries with new ones.
- 3). Close the cover.



Batteries shall not be exposed to excessive heat such as direct sunlight or fire.

- The remote control should be operated within 26 feet (8m) and 30° to the right of the IR receiver at the front of the TV.
- Used batteries should be disposed of properly.

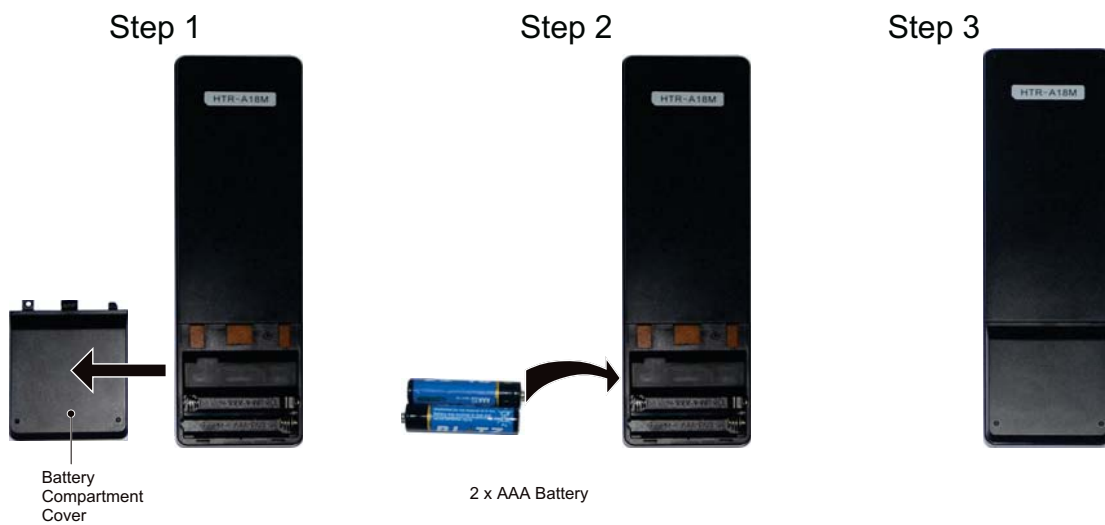

## 6. Remote Control

The remote control is using infrared (IR) signals. Point it towards the front of the TV. The remote control may not work correctly if it is operated out of range (see previous page).

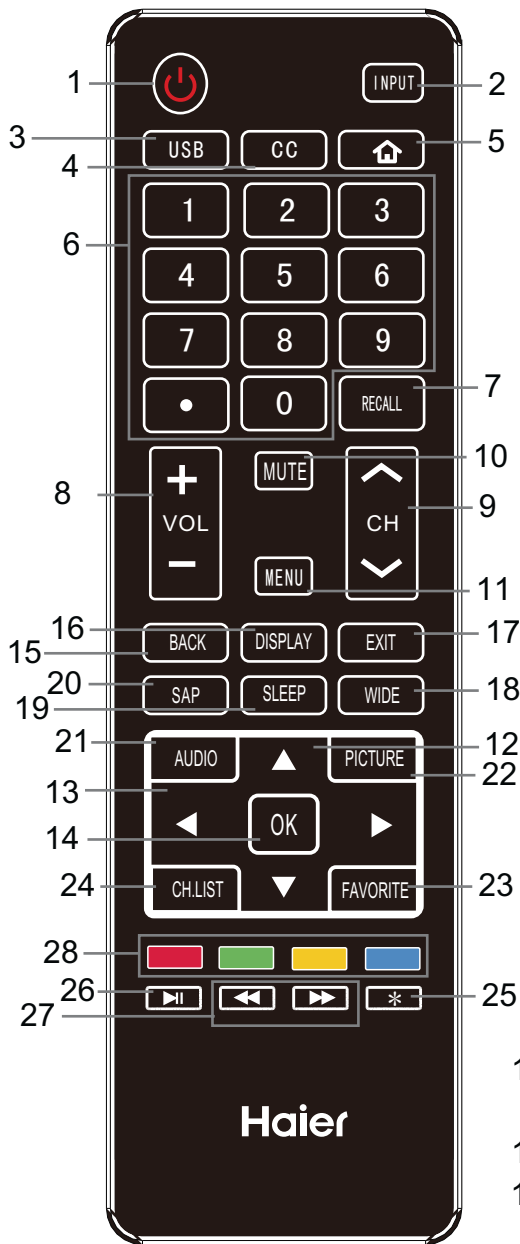

1. **POWER** (red button): Turn the TV on/off (standby).
2. **INPUT**: Press to show the input source list. Use the up and down arrow keys to select a source, and then press the OK key.
3. **USB**: Press to enter the USB mode.
4. **CC**: Press to display the closed captions.
5. **Home**: If the Roku Streaming Stick is connected, press this button to go to the Roku home screen.
6. **Numerical Keys**: Press to enter a TV channel number (Press "." to choose the sub-channel). Example: channel 5-1 Press the "5" button, then press the "." button within 2 seconds, and then press the "1" button within 2 seconds.
7. **RECALL**: Return to the previous channel viewed.
8. **VOL+/-**: Press to adjust the volume.
9. **CH ^/v**: Press to scan through the channels.
10. **MUTE**: Press to mute the sound. Press again or press VOL+ to unmute.
11. **MENU**: Press to display the OSD (on screen display) menu.
- 12/13. **Arrow Keys** ^ v < > : Allows you to navigate the on-screen menus and adjust the system settings.
14. **OK**: CONFIRM button.
15. **BACK**: Press to return to the previous menu. If the Roku Streaming Stick is connected, press this button to go back to the previous screen.
16. **DISPLAY**: Press to show the information about the input source, such as TV channel information, display resolution, current time, etc.
17. **EXIT**: Press to exit the OSD menu. If the Roku Streaming Stick is connected, press this button to go back to the previous screen.
18. **WIDE**: Change the screen display mode.
19. **SLEEP**: Press to set the sleep timer: (off / 5 / 10 / 15 / 30 / 60 / 90 / 120 / 180 / 240 mins). The TV will automatically turn off (standby mode) after the selected period of time passes.
20. **SAP**: For analog TV, press to switch the sound mode: Stereo, SAP or Mono. For digital TV, press to switch the audio language if the TV program provides an alternative.
21. **AUDIO**: Press to select the sound mode: Standard, Music, Theater, User.
22. **PICTURE**: Press to select the available video picture modes: Standard, Vivid, Mild, User, Energy Saving.
23. **FAVORITE**: Press to show the Favorite Channel List. Use the up and down arrow keys to select a channel, and then press OK.
24. **CH.LIST**: Press to display the channel list.
25. **\***: If the Roku Streaming Stick is connected, press this button to view more options.
26. **▶/|| (PLAY/PAUSE)**: Press to play/pause music or photo slideshow in USB mode. This button can also be used with the Roku Streaming Stick.
27. **◀/▶ (Reverse, Fast forward)**: Use these buttons to control music/photo playback. These buttons can also be used with the Roku Streaming Stick.
28. **COLOR BUTTONS**: Short cuts-follow the colored links in the text.



## Connection

### Power Cord Connection

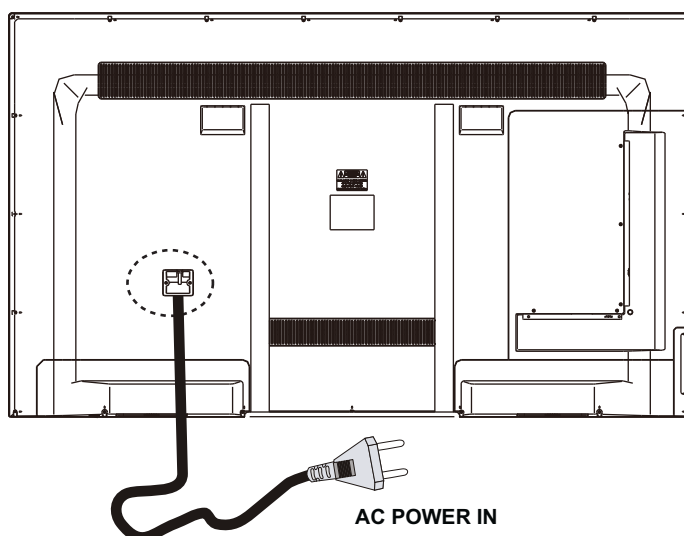

- Connect the TV to a wall outlet using the included AC power cord.
- When you connect the power cord, the TV enters into standby mode and the LED indicator on the front of the TV will be red.
- Turn on the TV by pressing the **POWER** button on the TV or remote control, and the LED indicator will be turn off.

**Note:** *It is recommended to unplug the TV if it will not be used for a long time, such as during a vacation.*

### Antenna (RF) Connection

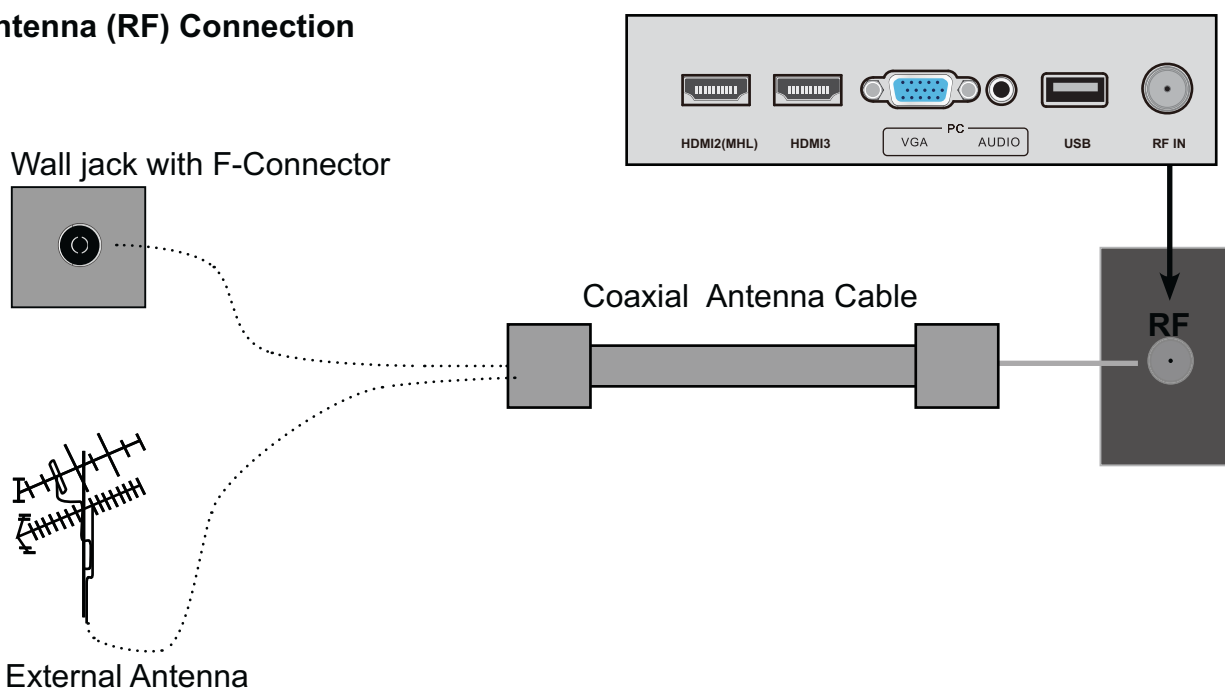

Press the **INPUT** button on the remote control to display the input source menu, use the CH $\wedge$ / $\vee$  buttons to select **TV**, and then press the **OK** button to confirm. You will need to perform a channel scan to be able to view TV channels. Please see the auto scan section on page 17.

### AV Input Connection

Note: All cables shown are not included with the TV.

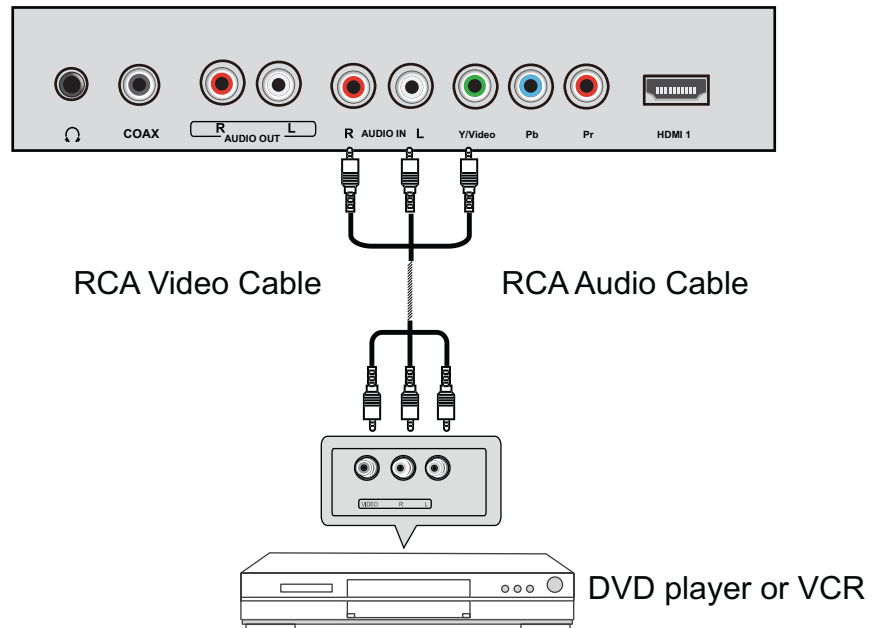

- Connect the VIDEO and AUDIO output jacks on the DVD player or VCR to the AV IN jacks on the TV set using RCA cables.
- Match the jack's colors: **Video=green, Audio left=White, Audio right=red.**
- Turn on the DVD player/VCR, and select “**Composite**” in the input source menu.

### YPbPr (Component) Connection

Note: All cables shown are not included with the TV.

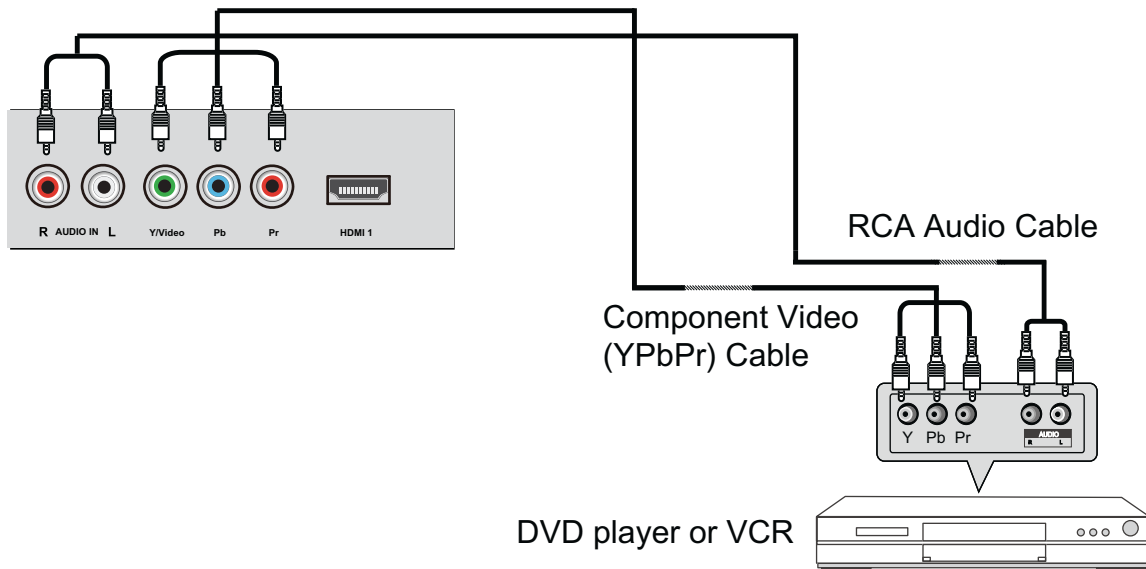

- Connect the YPbPr output jacks on the DVD player or VCR to the YPbPr input jacks on the TV set component video (YPbPr) cable. The picture quality is improved compared to the video (composite) input.
- Match the jacks colors: **Y=Green, Pb=Blue, Pr=red.**
- Connect the audio output jacks on the DVD player or VCR to the audio input jacks on the back of the TV with a RCA audio cable.
- Turn on the DVD player or VCR, and select “**Component**” in the input source menu.

## HDMI Connection

Note: All cables shown are not included with the TV.

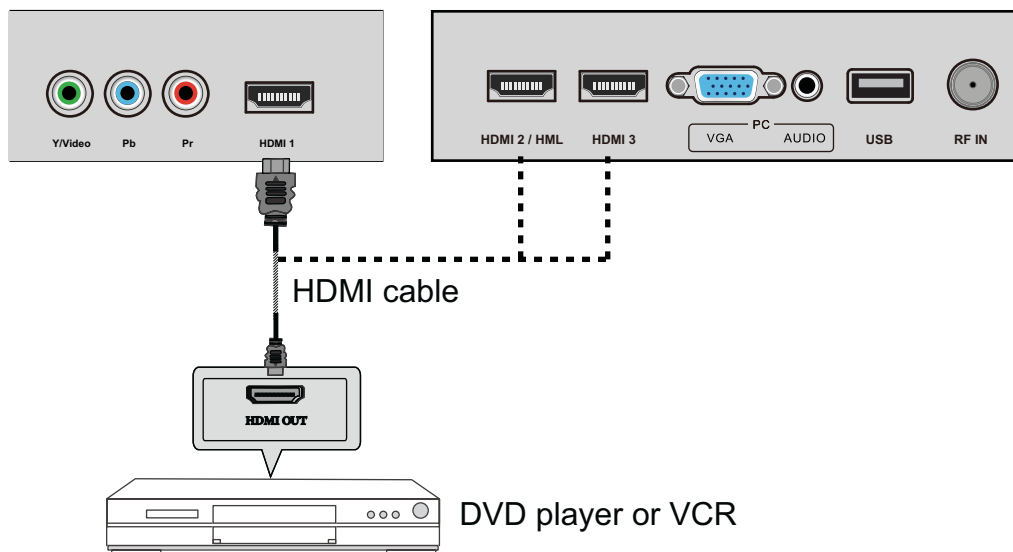

- Connect the HDMI port on the DVD player to the HDMI port on the back of the TV with a HDMI cable.
- Turn on the DVD player, and select "HDMI1/2/3" in the input source menu.
- HDMI (High Definition Multimedia Interface) is the first all digital consumer electronics A/V interface that supports uncompressed audio and video

## PC Connection

Note: All cables shown are not included with the TV.

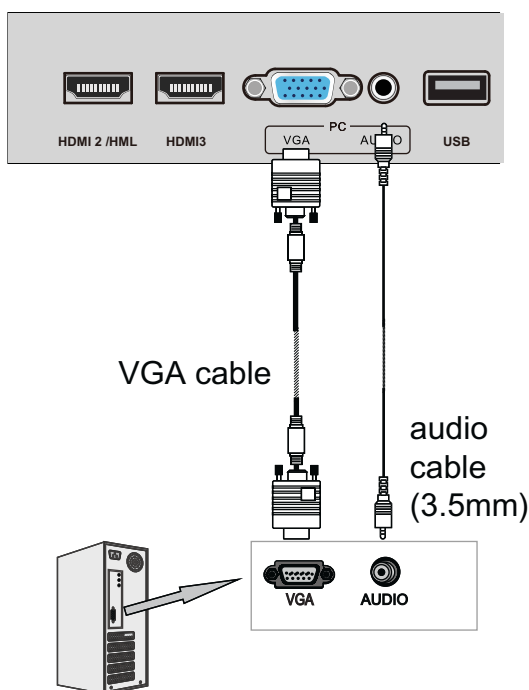

- If you are using a sound card, adjust the PC sound as required.
  - Set the video resolution of your PC to 1920x1080, 60Hz on its original monitor.
- It is recommended that you make the connections between the TV and your PC, and then switch on the TV before booting the PC. You can now set your preferred resolution from the choice supported. See the table of supported resolutions on the right.

Supported PC resolutions
640 x 480, 60 Hz
800 x 600, 60 Hz
1024 x 768, 60 Hz
1920 x 1080, 60Hz



- Connect the VGA port on the PC to the VGA port on the back of the TV with a VGA(D-sub 15) cable.
- Connect the audio output or headphone jack on the PC to the PC AUDIO jack on the back of the TV with a 3.5mm audio cable.
- Turn on the PC, and select "VGA" in the input source menu.

## Basic Operation

### Power on/off

1. Connect the TV to a wall outlet using the included AC power cord.
- 2.-To turn on the TV  
 Press the **POWER** button on the TV or remote control.
- To turn off the TV  
 Press the **POWER** button on the TV or remote control.



### Input Source select

Press the **INPUT** button on the remote control to display the input source menu, and use the  $\wedge / \vee$  buttons on the remote control to select the input source. Press the **OK** button on the remote control to switch to the selected input.

**Note: Before you select the input source, make sure the cables are properly connected.**

### Basic OSD Menu operation

Press the **MENU** button to display the OSD menu as shown below:

**Main menu**  
Picture, Audio, Channel, Setup, Lock

**Submenu**  
(Picture menu shown as an example)

**Buttons**  
Use the buttons listed here to navigate the OSD menu.

Use the  $\wedge / \vee$  buttons to select the main menu, and press the  $>$  or **OK** button to enter the submenu. In the submenu, use the  $\wedge / \vee$  buttons to select an option. Use the  $< / >$  buttons to adjust a setting or change a selected option. Some options have a submenu. Use the **OK** button to access the submenu.

- \* (Press the **MENU** or **BACK** button to return to the previous menu.)
- \* (Press the **EXIT** button to exit the menu display.)

**Note1: Some options can only be accessed in certain modes.**

# OSD Menu

## 1. Picture menu



### Description

**Picture mode:** Select between Standard, Vivid, Mild, User and Energy Saving.

You may select the picture mode directly by pressing the **PICTURE** button on the remote control.

**Brightness:** Adjust brightness of the picture.

**Contrast:** Control the difference between the bright and dark regions of the picture.

**Color:** Adjust the amount of color in the picture.

**Tint:** Adjust the tint (color tone) of the picture.

**Sharpness:** Set the amount of fine detail in the picture.

**Color Temp.:** Select between Normal, Cool and Warm.

**120Hz:** Set the 120 Hz function to: Off, Low, Medium or High.

**PC Setting (only for PC):**



If the video input signal comes from your PC, you may adjust the H-Position, V-Position, Clock, Phase or perform an Auto adjustment.

## 2. Audio menu



### Description

**Sound Mode:** Select your desired audio mode: Standard, Music, Theater, User.

**Balance:** Left and right stereo audio channels balance.

**Bass:** Adjust the bass (low frequency audio).

**Treble:** Adjust the treble (high frequency audio).

**Surround sound:** Activate or deactivate the surround sound function.

**Digital Audio Output Mode:** Select from PCM、Raw or off.

**Audio Language:** Select the audio language.

**Auto Volume Level (AVL):** Activate or deactivate the auto volume level control.

### 3. Channel menu

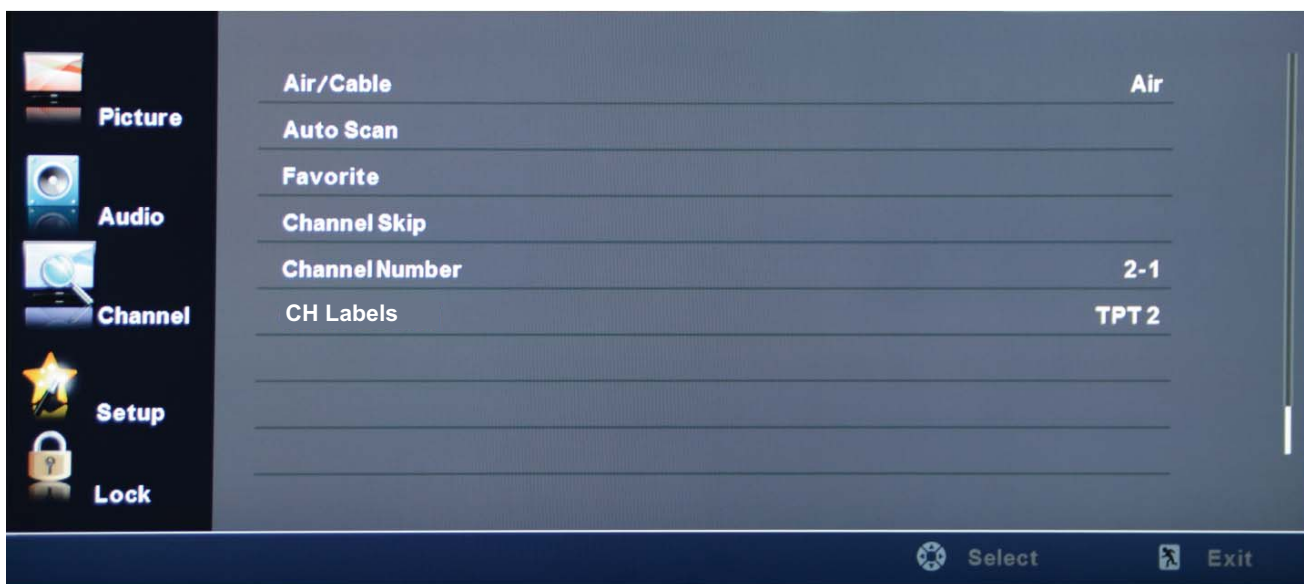

#### Description

**Air/Cable:** Select Air or Cable.

If you select "Cable", the following items (Favorite, Channel Skip, Channel NO. , Channel Label and DTV Signal) will be available.

**Auto Scan:** Enter the Auto Scan menu to start auto scan.

- ★ If you select "Cable" as the input signal, you can press the OK button to search the channels automatically. The receivable channels will be stored automatically. When searching channels, press **MENU** to stop.

- ★ If you select "Air" as the input signal, you can press the OK button to search the channels automatically. The receivable channels will be stored automatically. When searching channels, press **MENU** to stop.  
NOTE: It may take a while to auto scan in "Air" mode, please wait patiently.



**Favorite:** Add/remove channels to/from the favorite channels list.

Use the  $\wedge$  /  $\vee$  button to highlight the desired channel, then press the **OK** button to add or remove the highlighted channel as a favorite. See image on the right.



**Channel Skip:** Allows you to show or hide channels.

Use the  $\wedge / \vee$  button to highlight the desired channel, then press the **OK** button to show or hide the highlighted channel.



**Channel No.:** Show and select the channel.

**CH Labels:** Change the label (name) of a channel.

Press the  $< / >$  button to select the position, and press the  $\wedge / \vee$  button to select the letter. Press the MENU button when you are finished.



## 4. Setup menu

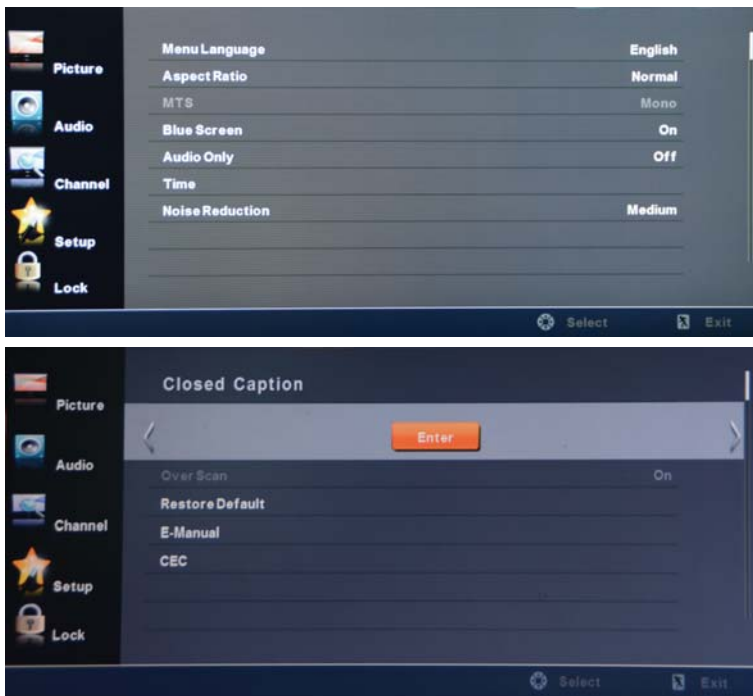

### Description

**Menu Language:** Select the OSD menu language.

**Aspect Ratio:** Select the zoom mode: Normal, Wide, Zoom, or Cinema.

**MTS:** Select Mono, Stereo or SAP.(Only for analog TV)

**Blue Screen:** When the TV does not have a signal, you can set the background to blue.

**Audio Only:** When Audio Only is turned on, the TV screen will be off, but audio will still be on. Press any key to turn the screen back on ( Except Vol+/- and mute buttons).

**Time:**



**Time zone:** Select your time zone from Newfoundland, Atlantic, Eastern, Central, Mountain, Pacific, Alaska, Hawaii, Samoa.

**Sleep timer:** Set the sleep timer: (off / 5 / 10 / 15 / 30 / 60 / 90 / 120 / 180 / 240 mins). The TV will automatically turn off (standby mode) after the selected period of time passes.

**Daylight Saving Time (Could only be activated in DTV mode):** Turn on/off daylight saving time.

**Noise Reduction:** Select the noise reduction mode: Off, Low, Medium, or High.

**Closed Caption:**

**CC Mode:** Select the CC Mode: CC Off, CC On, and CC on Mute. Menu shown in the image on the right.

**Analog CC:** Select the analog TV captions: CC1, CC2, CC3, CC4, Text1, Text2, Text3 or Text4.

**Digital CC:** Select the digital TV captions: Service1, Service2, Service3 Service4, Service 5 or Service 6.

**Option:** Customize the font, style, color, etc. of the captions.



**Over Scan:** Turn on/off the over scan function.

**Restore Default:** Restore all settings to the factory default settings.

**E-Manual:** Electronic manual.

**CEC:** Turn on/off HDMI CEC function. This option is only available in HDMI Input Mode.

## 5. Lock menu

You must enter the password to gain access to the Lock menu. The default password is 0000. You may modify the following options:

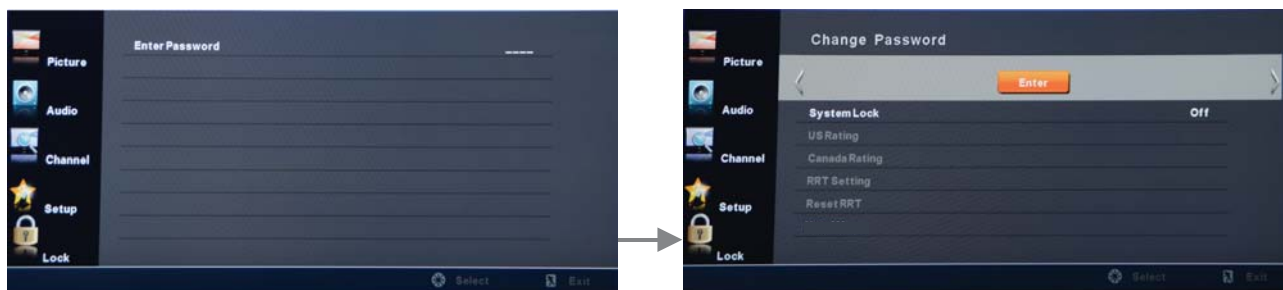

### Description

**Change password:** Change the password, you must enter the new password twice to confirm it. Note: Do not forget the password.

**System Lock:** Allows you to turn on or off the system lock. If deactivated, the functions described below will not be activated.

**US Rating:** This option menu allows you to block programming based on the TV or MPAA rating.

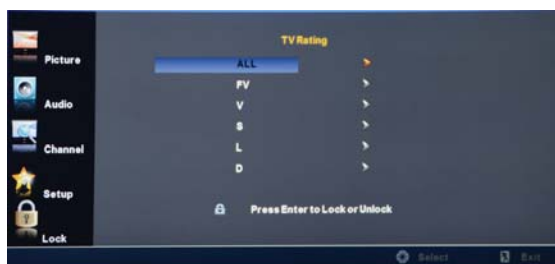
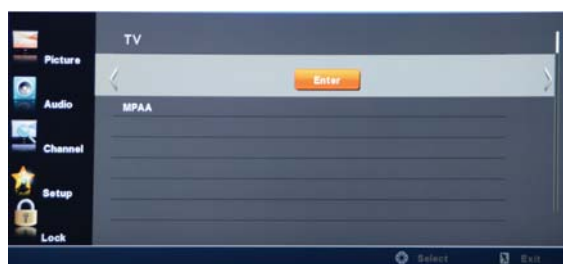

**TV:** Use the  $\wedge$  /  $\vee$  buttons to select the desired rating and press the OK button to block or unblock.

**MPAA:** The Movie rating (MPAA) is used for movies rated by the Motion Picture Association of America (MPAA) as broadcasted on cable TV and not edited for television.

Use the  $\wedge$  /  $\vee$  button to select N/A, G, PG, PG-13, R, NC-17 or X.

RATING	DESCRIPTION
G	General Audiences. Movie is appropriate for all ages.
PG	Parental Guidance Suggested. May contain material not suited for younger viewers.
PG-13	Contains content that may not be appropriate for viewers under the age of 13.
R	Restricted. Contains adult content, no one under 17 admitted without parent.
NC-17	No one 17 and under admitted.
X	Adults only.

### Canada Rating:

**Canada English:** Select : C, C8+, G, PG, 14+ and 18+.

**Canada French:** Select : G, 8ans+, 13ans+, 16ans+ and 18ans+.



**RRT Setting:** Set the RRT for TV.

**Reset RRT:** Allows you to reset the RRT setting.

## 6. USB mode

1. Insert a USB device.
2. Press the USB button on the remote control, the TV will search for the device automatically, and display the menu shown below.



### Description

Note: You can also enter the USB mode by selecting the USB source in the input source menu.

Basic Operation:

1. Press the > / < buttons to select Photo or Music.
2. Press the OK button to confirm the selection and enter the USB device list.

#### 1. Photo

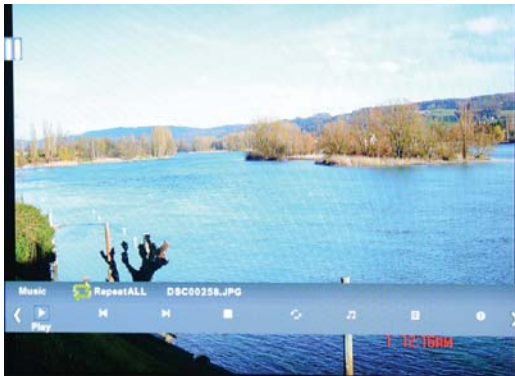

Use the > / < buttons to select an option in the menu, press the **OK** button to select it, and press the **∨** button to hide the menu.

**Play/Pause:** Play/pause the photo view.

**Prev./Next:** View the previous/next photo.

**Stop:** Stop the photo slideshow and return to the folder view.

**Repeat:** Select the repeat mode: Repeat All, Repeat 1, None.

**Music:** Play/Pause the music. Music can only be played during a photo slideshow if music files are in the same folder as the photos.

**Playlist:** Display the playlist on the screen. Use the **∧** / **∨** button and **OK** buttons to select a file, and press the **OK** button to play the file. Press the **EXIT** button to exit the list.

**Info:** Display the information of the file.

**Rotate:** Rotate the photo clockwise/counterclockwise.

**Zoom Out/In:** Zoom out/in the photo.

**Move View:** Move the photo in Zoom in mode.

## 2. Music

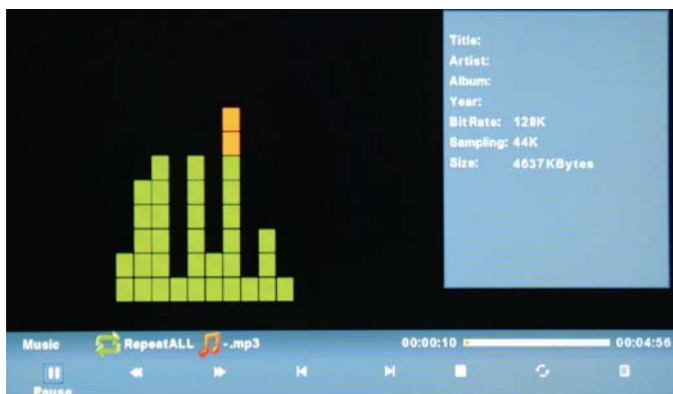

Press the OK button to display the music menu, and press the  $\nabla$  button to hide it.

Use the  $< / >$  buttons to select the option in the menu, and press the **OK** button to select.

**Play/Pause:** Play/pause the music.

**FB/FF:** Fast backward/fast forward.

**Prev./Next:** Play the previous/next file.

**Stop:** Stop the music.

**Repeat:** Select the repeat mode: Repeat All, Repeat 1, None.

**Songlist:** Display the playlist on the screen. Use the  $\wedge / \vee$  buttons to select a file and press the OK button to play the file. You can Press the EXIT button to exit the list.

## Simple Troubleshooting

If the display fails or performance dramatically deteriorates check the Display in accordance with the following instructions. Remember to check the peripherals to pinpoint the source of the failure.

If the display still fails to perform as expected, contact customer assistance: 1-877-337-3639.

### No power

- Check all connections to the TV.
- Press either the power button on the TV or the Standby button on the Remote control.

### No picture or sound

- Ensure that the TV is plugged in and the power is on.
- Ensure that the aerial antenna is connected.
- Try a different program.

### Poor picture quality

- Check the aerial connections.
- Check that the channel is tuned in properly.
- Adjust the picture settings: brightness, color, sharpness, contrast, tint.
- Make sure that the TV is not located close to electrical appliances that may emit radio frequency interference.

### No color

- Adjust the color setting.
- Check that the program is broadcast in color.
- Check that the channel is tuned properly.

### TV does not respond to remote control

- Check that there are no obstructions between the remote control and the TV.
- Check that the remote control is within range of the TV.
- Check that the batteries in the remote control are not weak or exhausted.

## USB

MULTI MEDIA(MUSIC/PHOTO) PLAYBACK FORMAT			
Multimedia Categories	File Extension	Decoder	Notes
Music	*.mp3	MPEG1 Audio LAYER III (Not corresponding MP3 Pro)	Sampling Frequency [KHz]: 32/44.1/48 Bit Rate [kbit/s]: 32/40/48/56/64/80/96/112/128/ 160/192/224/256/320/VBR
Photo	*.jpg/.jpeg	Progressive JPEG	<b>Max Resolution:</b> 1024×768
		Baseline JPEG	<b>Max Resolution:</b> 8192×8192
<b>Note:</b> Licenses involved in specification above are supposed to be obtained by customers themselves.			

## Warranty

This Haier brand product, when shipped in its original container, will be free from defective workmanship and materials, and agrees that it will, at its option, either repair the defect or replace the defective product with a new or re-manufactured equivalent at no charge to the purchaser, for parts or labor for the periods set forth below:

This warranty does not apply to the appearance of the product or the exterior of the product, which has been damaged or defaced, altered or modified in design or construction. It does not apply to the additional excluded items set forth below:

The warranty commences on the date the item was purchased and the original purchase receipt must be presented to the authorized service center before warranty repairs are rendered.

The limited warranty described herein is in addition to whatever implied warranties may be granted to purchasers by law. ALL IMPLIED WARRANTIES INCLUDING THE WARRANTIES OF MERCHANTABILITY AND FITNESS FOR USE ARE LIMITED TO THE PERIOD(S) FROM THE DATE OF PURCHASE SET FORTH BELOW. Some states do not allow limitations on how long an implied warranty lasts, so the above limitation may not apply to you.

Neither the sales personnel of the seller nor any other person is authorized to make any warranties other than those described herein, or to extend the duration of any warranties beyond the time period described herein on behalf of Haier.

The warranties described herein shall be the sole and exclusive warranties granted by Haier and shall be the sole and exclusive remedy available to the purchaser. Correction of defects in the manner and for the period of time described herein, shall constitute complete fulfillment of all abilities and

Responsibility of Haier to the purchaser with respect to the product, and shall constitute full satisfaction of all claims, whether based on contract, negligence, strict liability or otherwise. In no event shall Haier be liable, or in any way responsible for any damages or defects in the product which were caused by repairs or attempted repairs performed by anyone other than an authorized service center or dealer; nor shall Haier be liable, or in any way responsible for incidental or consequential economic or property damage. Some states do not allow the exclusion of incidental or consequential damages, so that above exclusion may not apply to you.

THIS WARRANTY GIVES YOU SPECIFIC LEGAL RIGHTS. YOU MAY ALSO HAVE OTHER RIGHTS WHICH VARY FROM STATE TO STATE.

Warranty period for this product: one year parts and labor.

Additional items excluded from warranty coverage: non-rechargeable batteries.

Where to obtain service: For the location of the nearest Haier authorized service center or to obtain product literature, accessories, supplies or customer assistance, please call 1-877-337-3639.

What to do to obtain service: ship or carry in your product to an authorized service dealer or center. Be sure to have proof of purchase.

[www.HaierAmerica.com](http://www.HaierAmerica.com)

Model # 65D3550  
Issued: November, 2013

Made in China  
Fabriqué en Chine  
Hecho en China

Printed China  
La Chine imprimée  
China impresa

Haier America  
New York, NY 10018  
©2013 Haier America Trading, LLC.



# Téléviseur LED

# Manuel de l'utilisateur

## Modèle # 65D3550

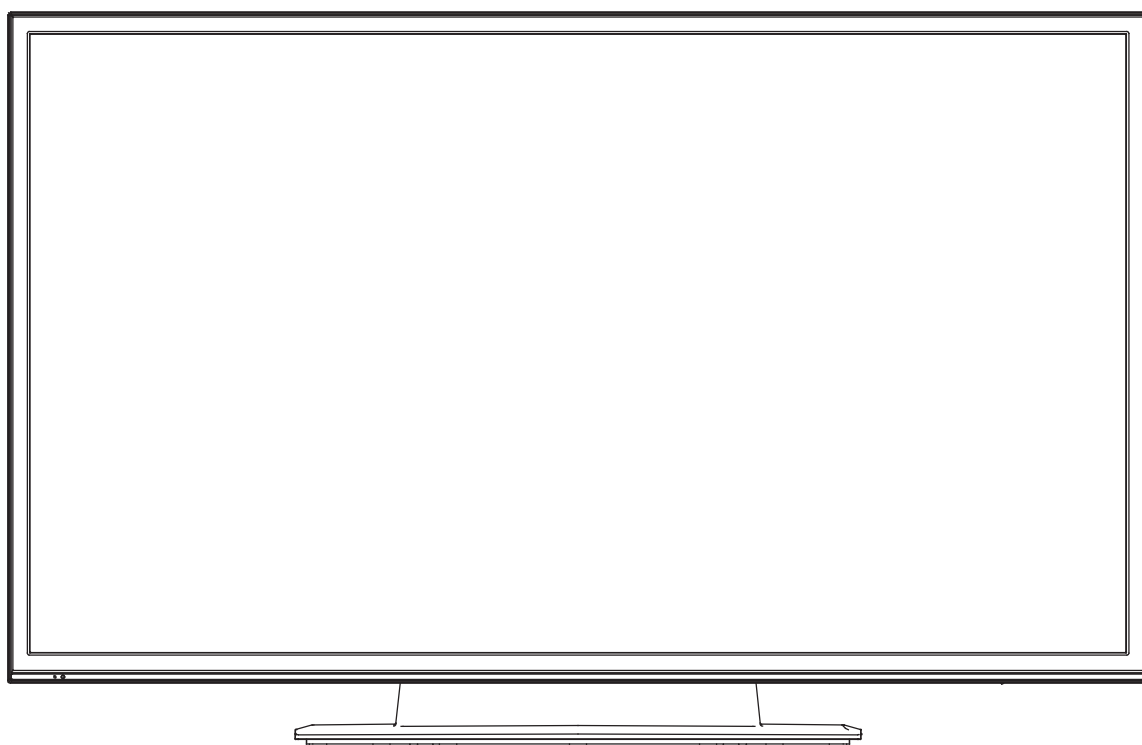

**Haier**<sup>®</sup>

SMARTER LIFE BETTER PLANET



	<b>Avertissement</b> Risque de choc électrique Ne pas ouvrir!	
<p><b>ATTENTION</b> : Ne déplacez pas le couvercle (ou dos) pour réduire le risque d'électrocution. Aucune pièce réparable. Faites appel à un personnel de service qualifié.</p>		



Le symbole de l'éclair fléché dans un triangle équilatéral, est destiné à alerter l'utilisateur de la présence de « tension » dangereuse non-isolée dans la boîte du produit qui peut être d'une ampleur suffisante pour constituer un risque d'électrocution.



Le point d'exclamation dans un triangle équilatéral est destiné à alerter l'utilisateur de la présence d'exploitation importante et d'instructions de maintenance (entretien) dans la documentation jointe à l'appareil.

**AVERTISSEMENT** : pour éviter tout incendie ou électrocution, n'exposez pas cet appareil à la pluie ou l'humidité.

**ATTENTION** : pour prévenir les chocs électriques, ne utilisez pas cette fiche polarisée avec une rallonge, une prise murale ou l'autre sauf si les lames peuvent être entièrement insérées pour éviter l'exposition de lame.

**ATTENTION** : Ces instructions de service ne sont destinées qu'à l'usage par le personnel qualifié.

Pour réduire le risque de choc électrique, ne jamais effectuer des réparations autres que celles décrites dans les instructions de fonctionnement, sauf si vous êtes qualifié pour le faire.

## Instructions importantes de sécurité

1. Lisez ces instructions.
2. Conservez ces instructions.
3. Respectez tous les avertissements.
4. Suivez toutes les instructions.
5. Ne l'utilisez pas cet appareil près de l'eau.
6. Nettoyez avec un chiffon sec.
7. Ne bloquez pas les ouvertures de ventilation. Installation conformément aux instructions du fabricant.
8. Ne l'installez pas près de sources de chaleur telles que radiateurs, registres de chaleur, poêles ou autres appareils (y compris les amplificateurs) produisant de la chaleur.
9. N'éliminez pas l'intention de sécurité de la fiche polarisée ou à la terre. Une prise polarisée possède deux lames dont une est plus large que l'autre. Une prise à la terre possède deux lames et une broche de terre. La lame large ou la troisième broche est prévue pour votre sécurité. Si la prise fournie ne rentre pas dans votre fiche, consultez un électricien pour faire remplacer la fiche obsolète.
10. Assurez vous que le cordon d'alimentation ne soit pas écrasé ou pincé, particulièrement au niveau des prises de commodité, et le point où ils sortent de l'appareil.
11. Utilisez uniquement les fixations/accessoires spécifiés par le fabricant.
12. Utilisez uniquement le chariot, trépied, console ou table spécifiée par le fabricant ou vendu avec l'appareil. Quand un chariot est utilisé, soyez prudent lorsque vous déplacez l'ensemble chariot/appareil pour éviter des blessures en cas de renversement.
13. Débranchez cet appareil pendant les orages ou lorsqu'il n'est pas utilisé pendant de longues périodes de emps.
14. Confiez toute réparation à un personnel qualifié. Un entretien est requis lorsque l'appareil a été endommagé, comme le cordon d'alimentation ou la prise est endommagée, le liquide a été renversé ou des objets sont tombés dans l'appareil, l'appareil exposé à la pluie ou à l'humidité ne fonctionne pas normalement, ou il est tombé.
15. L'appareil ne doit pas être exposé à des gouttes ou des éclaboussures et aucun objet rempli de liquide, tels que vases, peut être placé sur l'appareil.
- 16 La fiche principale ou l'appareil est utilisé comme dispositif de déconnexion, il reste facilement accessible lors de l'utilisation normale.



**AVERTISSEMENT**: La batterie (la batterie ou les batteries ou emballage de la batterie) ne doit pas être exposé à une chaleur excessive comme le soleil, le feu, etc.

**AVERTISSEMENT**: La pression sonore excessive des écouteurs ou du casque peut entraîner une perte auditive.

Des pressions acoustiques excessives provenant d'écouteurs ou de casques peuvent provoquer des pertes de l'audition.

Les piles ne doivent pas être exposées à de forte chaleur, tel qu'à la lumière du soleil, au feu ou autres choses de semblable.

Attention marquage est situé sur le panneau arrière de l'unité.

Le marquage est situé sur le panneau arrière de l'unité.

Avertissement: pour réduire le risque d'incendie ou de choc électrique, ne pas exposer cet appareil sous la pluie et l'humidité.

L'appareil ne doit pas être exposé aux écoulements ou aux éclaboussures et aucun objet ne contenant de liquide, tel qu'un vase, ne doit être placé sur l'objet.

La prise du secteur est utilisé pour déconnecter le système. La prise du secteur ne doit pas être obstruée ou doit être facilement accessible pendant son utilisation. Pour être complètement déconnecté de l'alimentation d'entrée, la prise doit être débranchée du secteur.

## DÉCLARATION FCC

Cet équipement a été testé et trouvé conforme aux limites pour un appareil numérique de classe B, conformément à la Partie 15 des Règlements FCC. Ces limites sont conçues pour fournir une protection raisonnable contre les interférences nuisibles dans une installation résidentielle. Cet équipement génère, l'utilisation peut provoquer l'énergie de fréquence de radio, s'il n'est pas installé et utilisé conformément aux instructions, il peut provoquer des interférences nuisibles aux communications radio. Cependant il n'y a aucune garantie que ces interférences ne se produiront pas dans l'installation particulière. Si cet équipement cause des interférences nuisibles à la réception de radio ou de télévision, qui peut être déterminé en mettant l'équipement hors tension, l'utilisateur est encouragé à essayer de corriger l'interférence par une ou plusieurs des mesures suivantes:

- \* Réorienter ou déplacer l'antenne réceptrice.
- \* Augmenter la séparation entre l'équipement et le récepteur.
- \* Brancher l'appareil dans une prise sur un circuit différent de celui auquel le récepteur est connecté.
- \* Consulter le revendeur ou un technicien radio / TV qualifié.

Cet appareil rassemble à la partie 15 des règles FCC. L'opération est soumise aux deux conditions suivantes:

- (1) Cet appareil ne peut pas provoquer des interférences nuisibles.
- (2) cet appareil doit accepter toute interférence reçue, y compris les interférences qui peuvent provoquer un fonctionnement indésirable. ATTENTION FCC

Pour assurer une conformité continue et possible indésirable d'interférence, les noyaux de ferrite fournis doivent être utilisés lors de la connexion de cette affiche à un équipement vidéo, et de maintenir au moins 15,7 "de espacement à un autre dispositif périphérique.

AVIS DU CANADA:

Ce dispositif numérique de classe B compile avec la norme canadienne ICES-003.

# CONSERVER CES INSTRUCTIONS

Merci d'avoir acheté un produit Haier. Ce manuel facile à utiliser va vous aider à obtenir le meilleur usage de votre produit. N'oubliez pas d'enregistrer le modèle et le numéro de série. Ils sont sur l'étiquette du dos de l'appareil.

\_\_\_\_\_  
Numéro de modèle

\_\_\_\_\_  
Numéro de série

\_\_\_\_\_  
Date de l'achat

Agrafez votre reçu avec votre manuel. Vous en aurez besoin pour obtenir un service de garantie

## table des matières

---

<b>Attention</b>	<b>1</b>
<b>Consignes de sécurité</b>	<b>2-3</b>

---

<b>Unité et accessoires</b>	<b>5</b>
<b>Caractéristiques du produit</b>	<b>5</b>

---

<b>Introduction</b>	<b>6-10</b>
<b>1. Vue frontale</b>	<b>6</b>
<b>2. Vue arrière</b>	<b>7</b>
<b>3. Instruction pour le montage mural</b>	<b>8</b>
<b>4. Installation des piles de Télécommande</b>	<b>9</b>
<b>5. Télécommande</b>	<b>10</b>

---

<b>Connexion</b>	<b>11-13</b>
------------------	--------------

---

<b>Opération de base</b>	<b>14</b>
--------------------------	-----------

---

<b>Menu d'OSD</b>	<b>15-23</b>
<b>1. Menu d'image</b>	<b>15</b>
<b>2. Menu Audio</b>	<b>16</b>
<b>3. Menu de chaîne</b>	<b>17-18</b>
<b>4. Menu de configuration</b>	<b>19-20</b>
<b>5. Menu Verrouillage</b>	<b>21</b>
<b>6. Mode de USB</b>	<b>22-23</b>

---

<b>Dépannage simple</b>	<b>24</b>
-------------------------	-----------

---

<b>Garantie</b>	<b>25</b>
-----------------	-----------

---

## Unité et accessoires

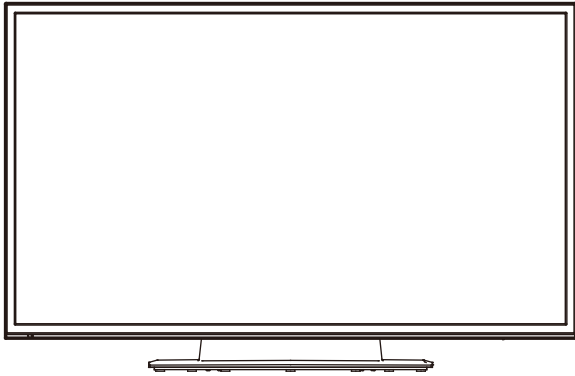

Poste de télévision

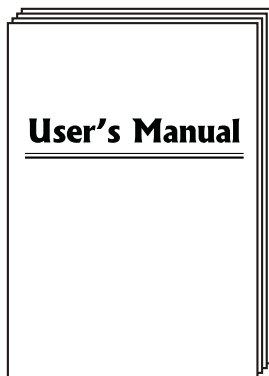

Manuel d'utilisation



contrôle à distance  
Piles : 2xAAA

---

## Caractéristiques du produit

- 65" écran large pour une expérience de théâtre domicile
- 1920×1080 résolution pour performance HD-complet(1080P)
- ATSC Télé d'intégrate pour un récepteur HDTV
- 3×HDMI entrée pour une connexion numérique
- port VGA pour une connexion PC

# Introduction

## 1. Vue avant

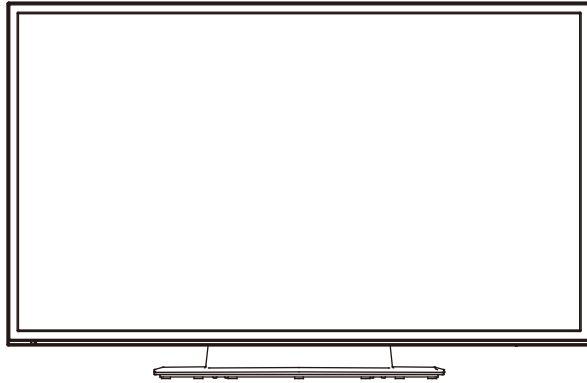

1). (IR) Récepteur infrarouge: reçoit les signaux infrarouges de la télécommande (Mise sous tension/veille) Témoin LED: Appuyez sur POWER pour allumer et éteindre.

Témoin s'allume (Rouge)

Mode Veille

Témoin s'éteint

Mode Mise sous tension

**La zone de réception effective du signal est à 23 pieds de l'avant de la fenêtre de commande à distance, et 30° pour le côté gauche ou droit et 20° au-dessus ou au-dessous de la fenêtre de commande à distance.**

## 2).

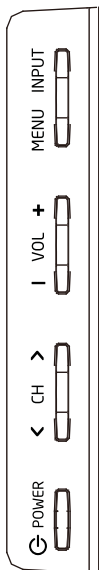

Fonctions des touches

INPUT : Appuyez sur INPUT pour afficher la liste des sources d'entrée.

Utilisez les touches fléchées pour sélectionner une source, puis appuyez sur la touche VOL +.

MENU : Appuyez sur Menu pour afficher le menu OSD (affichage à l'écran), appuyez à nouveau pour quitter le menu.

VOL+/- : Appuyez sur VOL+/- pour régler le volume. Dans le menu OSD, utilisez les touches VOL+/- pour se déplacer vers droit/gauche.

CH^/v : Appuyez sur CH ^/v pour sélectionner les chaînes. Dans le menu OSD, utilisez les touches CH^/v pour se déplacer vers le haut/bas.

⏻ POWER/STANDBY : Allumer / éteindre (veille) le téléviseur.



Témoin LED

Fenêtre de commande à distance

(Gardez la propriété)



## 2. Vue arrière

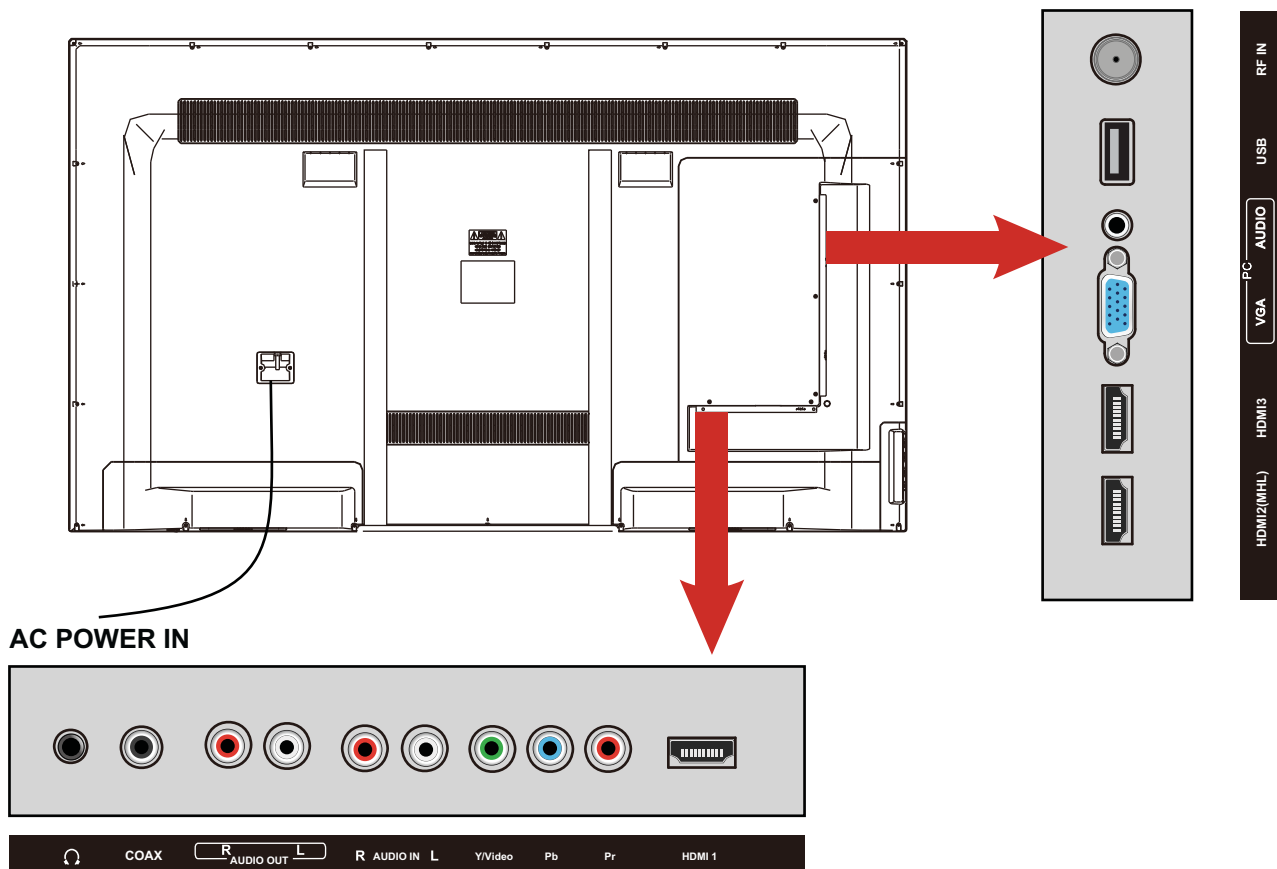

**Headphone** : Connexion de casque. Quand il est inséré dans la prise, les haut-parleurs intégrés seront mis en silence.

**Coax** : Sortie audio numérique

**AUDIO OUT R/L** : Connectez les câbles audio à un appareil audio externe tel que la barre de son ou le système stéréo. Utilisez le rouge pour audio droit (R) et le blanc pour audio gauche (L).

**VIDEO** : Connectez le câble de composite vidéo à partir d'un périphérique tel que le lecteur DVD, le magnétoscope ou le caméscope.

**R/L in** : Connectez les câbles audio d'un appareil vidéo composite ou composant. Utilisez le rouge pour audio droit (R) et le blanc pour audio gauche (L).

**YPbPr** : Connectez les câbles de composant vidéo à partir d'un appareil tel que le lecteur DVD ou la boîte de câbles. Utilisez le rouge pour Pr, le bleu pour Pb et le vert pour Y. Connectez le câble vidéo jaune à partir d'un appareil vidéo composite à la prise Y.

**HDMI1/2/3** : Connectez la(es) source(s) pour les vidéos numériques tels que le lecteur blu-ray, la console de jeux vidéo ou le Set-top Box (STB) qui sont connectés avec ce connecteur numérique. Le port HDMI2 est MHL (Liaison mobile à haute définition) activé. Vous pouvez connecter des périphériques MHL tels que le Roku Strick Streaming et les téléphones mobiles et tablette tactiles compatibles.

Nota : un câble de USB à HDMI est nécessaire pour connecter un téléphone mobile ou tablette tactile au TV. S'il vous plaît consulter la documentation de votre appareil.

**VGA** : Connectez un câble VGA (D-sub 15) à partir du connecteur VGA 15-pin à votre PC.

**PC audio** : connectez un câble audio à partir de la sortie audio ou la prise de casque de votre PC.

**USB** : Insérez un périphérique de stockage USB au port USB pour visualiser des photos JPEG ou écouter de la musique MP3. Ce port est également utilisé pour la mise à jour de logiciels.

**RF IN** : Connectez à une antenne ou le câble numérique (hors de mur, pas depuis la boîte de câble) pour la télévision numérique.

**AC POWER IN** : Connectez le cordon d'alimentation à une prise murale.

### 3. Instruction pour le montage mural

Un kit de montage mural (vendu séparément) vous permettra de monter votre téléviseur au mur. Pour plus d'informations sur l'installation du support mural, reportez-vous aux instructions fournies par le fabricant de support mural. Il est fortement recommandé de contacter avec un technicien pour une assistance professionnelle pour l'installation murale. HAIER n'est pas responsable de tout dommage à l'appareil ou blessure de vous-même ou autre conséquence à cause du montage mural.

Dimensions pour des trous de montage

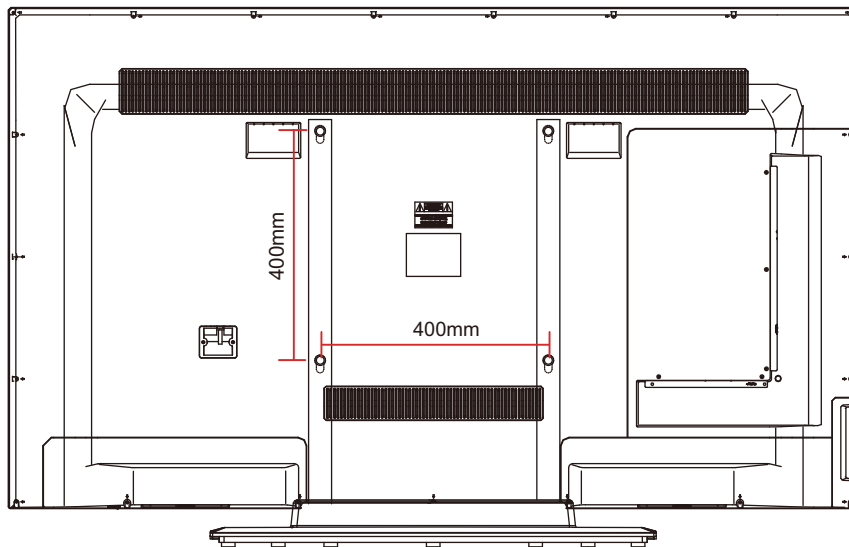

- Ce téléviseur est compatible avec un modèle de trous de montage de 400mm x 400mm.
- 4 vis de type M6 sont nécessaires pour installer le support mural sur votre TV. N'utilisez pas de vis plus longues que 35 mm. Les vis trop longues peuvent causer des dommages à l'intérieur du téléviseur.
- Ne pas serrer les vis trop, parce que le trop serrement peut endommager le téléviseur ou provoquer la chute du téléviseur, ce qui entraîne des blessures. HAIER n'est pas responsable de ce genre d'incidents.
- Ne montez pas votre téléviseur à plus d'un degré d'inclinaison de 15°.
- Utilisez toujours au moins deux personnes pour monter le téléviseur sur un mur.
- N'installez pas votre kit de montage mural lorsque votre téléviseur est allumé. Il peut en résulter des blessures par électrocution.
- Nous vous suggérons de garder votre TV au moins 2,36 pouces (60 mm) au mur pour éviter l'interférence des câbles.
- Avant de monter votre téléviseur au mur, vous devez retirer la base si vous l'avez attachée.
- Pour votre sécurité, s'il vous plaît utiliser uniquement avec UL supports muraux énumérés avec un poids minimum de la TV sans socle (78 livres).

#### 4. Installation des piles de Télécommande (L'image est seulement pour votre référence.)

- 1). Ouvrez le couvercle du compartiment de la batterie sur le dos de la télécommande.
- 2). Insérez deux piles 1.5V AAA en observant la polarité à l'intérieur du compartiment de la batterie.  
Ne pas mélanger les types différents ou utiliser les piles usagées avec des neuves.
- 3). Fermez le couvercle.



Les piles ne doivent pas être exposés à une chaleur excessive comme la lumière solaire directe ou d'incendie.

-La télécommande doit être opérée non plus de 23 pieds (8m) et 30° à gauche et à droite du récepteur IR à l'avant du téléviseur.

-Les piles usagées doivent être éliminées de façon appropriée.



## 5. Télécommande

La télécommande adopte un signal d'infrarouge (IR). Montrez vers l'avant du téléviseur. La télécommande peut ne pas fonctionner correctement si elle est exploitée hors de portée (voir page précédente).

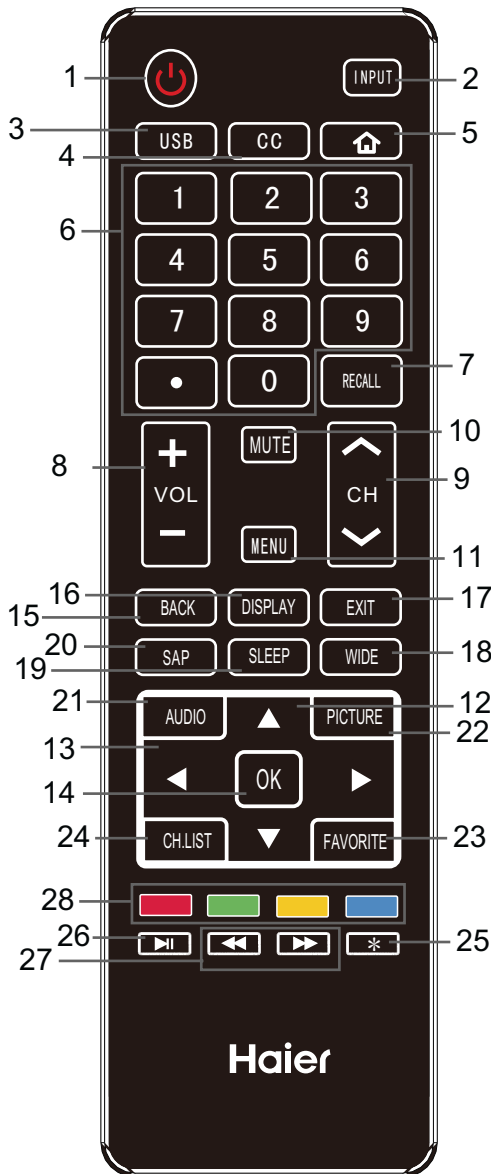

1. **POWER** (touche rouge) : allumez ou éteignez (veille) la téléviseur.
2. **INPUT** : appuyez pour afficher la liste des sources d'entrée. Utilisez les touches fléchées pour sélectionner une source, puis appuyez sur la touche OK.
3. **USB** : appuyez pour entrer dans la mode USB.
4. **CC** : appuyez pour afficher les sous-titres.
5. **Home** : si le Roku Strick Streaming est connecté, appuyez sur cette touche pour revenir à l'écran d'accueil Roku.
6. **Numercal Keys** : appuyez pour entrer un numéro de chaîne de télévision (appuyez sur pour choisir la sous-chaîne). Exemple : chaînes 1-5, appuyez sur la touche 5, puis appuyez sur la touche "•" dans 2 secondes, et appuyez sur la touche 1 dans 2 secondes.
7. **RECALL** : revenir à la chaîne précédente regardée.
8. **VOL +/-** : appuyez pour régler le volume.
9. **CH ^/v** : appuyez pour parcourir les chaînes.
10. **MUTE** : appuyez pour mettre en silence. Appuyez à nouveau ou appuyez sur la touche VOL+ pour rétablir le son.
11. **MENU** : appuyez pour afficher le menu OSD (affichage à l'écran).
- 12/13. **Touches de flèche ^ v < >** : vous permet de naviguer dans les menus à l'écran et de régler les paramètres du système.
14. **OK** : touche de confirmation.
15. **BACK** : appuyez pour revenir au menu précédant. Si le Roku Strick Streaming est connecté, appuyez sur cette touche pour revenir à l'écran précédent.
16. **DISPLAY** : appuyez pour afficher les informations relatives à la source d'entrée telles que l'information de chaîne TV, la résolution d'affichage, l'heure actuelle...etc.
17. **EXIT** : appuyez pour quitter le menu OSD. Si le Roku Strick Streaming est connecté, appuyez sur cette touche pour revenir à l'écran précédent.
18. **WIDE** : changez le mode d'affichage de l'écran.
19. **SLEEP** : appuyez pour régler la minuterie de sommeil (Désactivée/5/10/15/30/60/90/120/180/240 minutes). Le téléviseur va s'éteindre automatiquement (mode de veille) après la durée sélectionnée.
20. **SAP** : pour TV analogique, appuyez pour passer au mode Son : Stéréo, SAP ou Mono. Pour TV numérique, appuyez pour changer la langue audio si le TV programme offre une alternative.
21. **AUDIO** : appuyez pour choisir le mode Son : Standard, Musique, Cinéma, Utilisateur .
22. **PICTURE** : appuyez pour choisir les modes image vidéo disponibles : Standard, vif, doux, utilisateur, économie d'énergie.
23. **FAVORITE** : appuyez pour afficher la Liste des chaînes favoris. Utilisez les touches fléchées pour sélectionner une chaîne, puis appuyez sur la touche OK.
24. **CH.LIST** : appuyez pour afficher la liste des chaînes.
25. **\*** : si le Roku Strick Streaming est connecté, appuyez sur cette touche pour voir plus d'options.
26. **▶/|| (PLAY/PAUSE)** : appuyez pour réaliser la lecture/pause la musique ou diaporama de photo en mode USB.
27. **</> (Recul/Avance rapide)** : utilisez ces touches pour contrôler la lecture de musique/photo. Ces touches peuvent également être utilisées avec le Roku Strick Streaming.
28. **Touches colorées** : raccourcis - suivez les liens de couleur dans le texte.

## Connexion

### Connexion du cordon d'alimentation

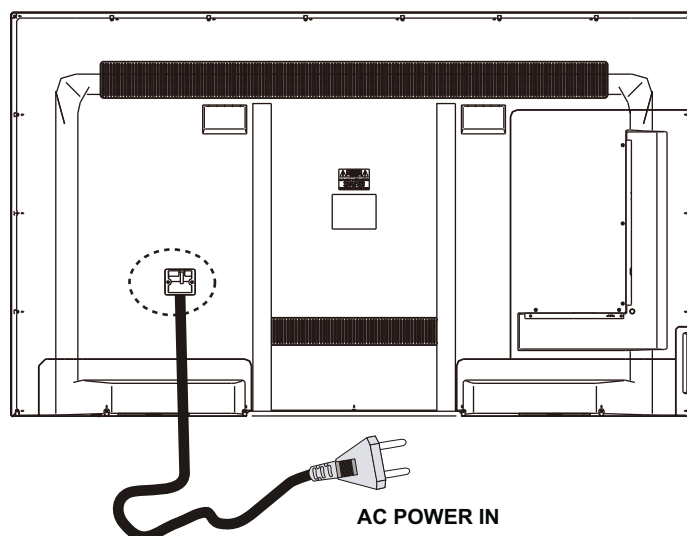

- Raccordez le téléviseur à une prise murale à l'aide du cordon d'alimentation CA fourni.
- Lorsque vous branchez le cordon d'alimentation, le téléviseur passe en mode de veille et le témoin LED sur la face avant du téléviseur sera rouge.
- Allumez le téléviseur en appuyant sur la touche POWER sur le téléviseur ou sur la télécommande, et le témoin LED s'éteindra.

**Nota : Il est recommandé de débrancher le téléviseur s'il ne sera pas utilisé pendant une longue période, comme pendant les vacances.**

### Antenna (RF) Connection

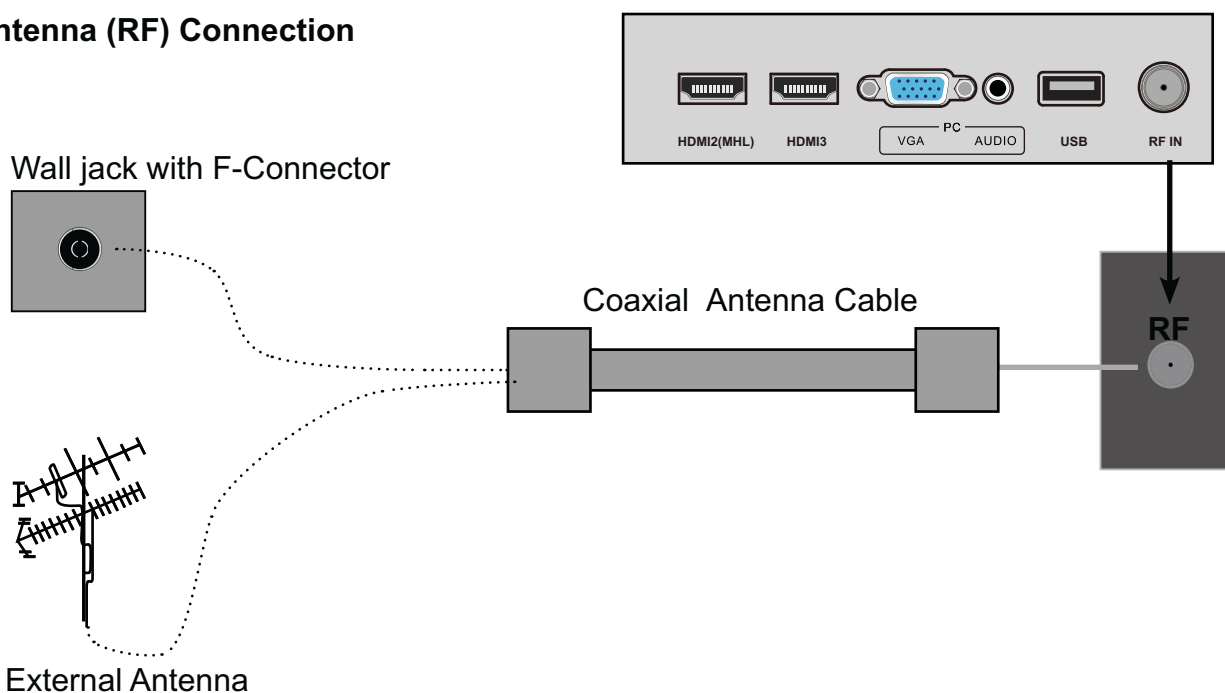

appuyez sur la touche INPUT de la télécommande pour afficher le menu de la source d'entrée, utilisez les touches CH<sup>^</sup>/<sub>v</sub> pour sélectionner TV et appuyez sur la touche OK pour confirmer. Vous devrez effectuer une recherche des chaînes pour voir les chaînes de télévision. S'il vous plaît voir la section de Recherche automatique à la page 17.

## Connexion d'Input AV

Note: Tous les câbles ne sont pas incluses avec le téléviseur.

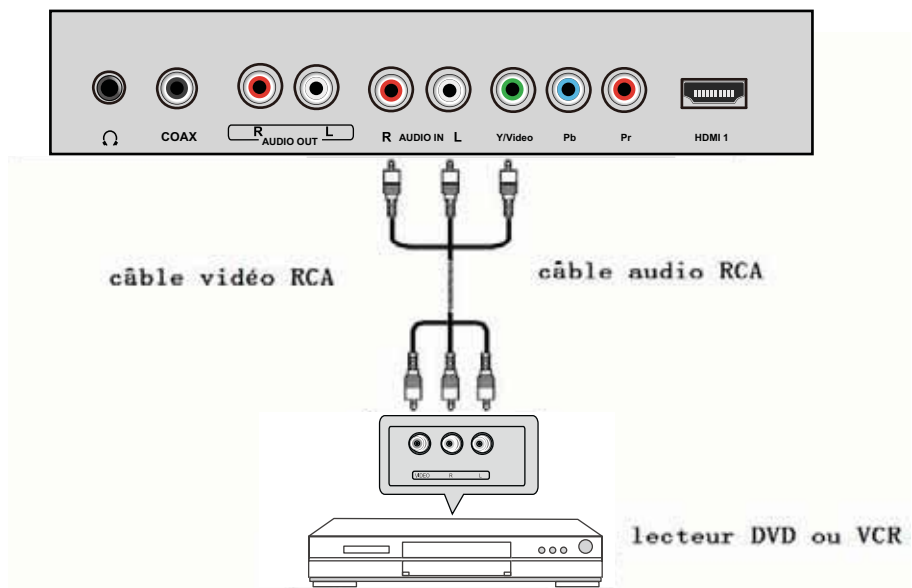

- Connecter la vidéo et prises de sortie audio du lecteur DVD ou VCR à la prise AV IN sur le téléviseur à l'aide des câbles RCA
- Correspondre les couleurs de prise: Vidéo = jaune, Audio gauche = blanc, Audio droit = rouge.
- Allumer le lecteur DVD / VCR, et sélectionner "Composite" dans le menu de la source d'entrée.

## Connexion YPbPr(Composant)

Note: Tous les câbles ne sont pas incluses avec le téléviseur.

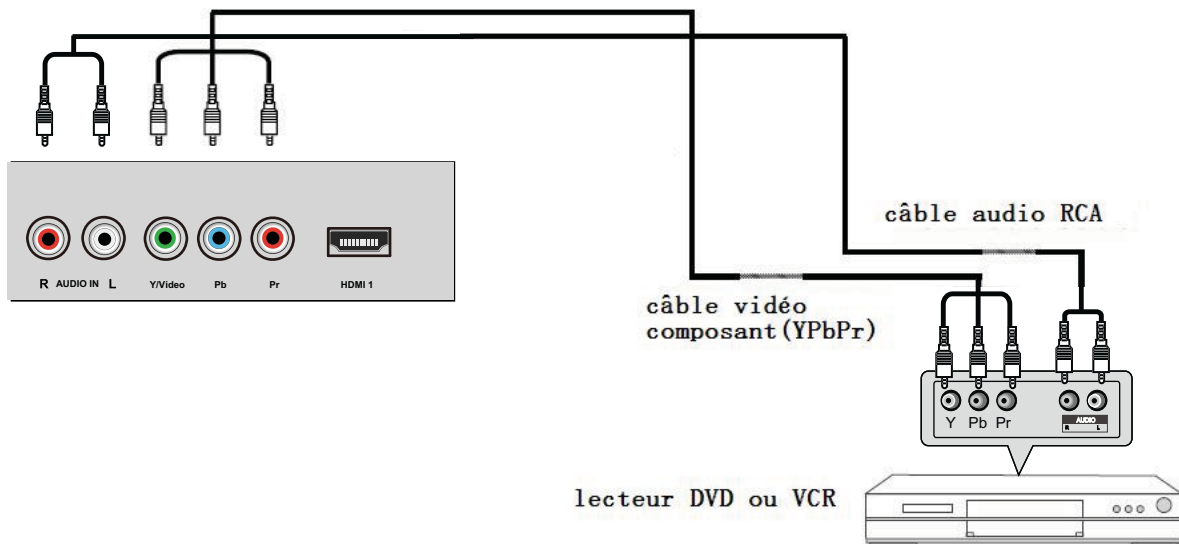

- Connecter les prises de sortie YPbPr du lecteur de DVD ou VCR aux prises d'entrée YPbPr sur la vidéo composante téléviseur (YPbPr). L'image qualité est améliorée par rapport à la vidéo (composite) d'entrée.
- Correspondre les couleurs de prise: Y = jaune, Pb = bleu, Pr = rouge.
- Connecter les prises de sortie audio sur le lecteur DVD ou VCR aux prises d'entrée audio à l'arrière du téléviseur avec un câble audio RCA.
- Allumer le lecteur DVD / VCR, et sélectionner "**Component**" dans le menu de la source d'entrée.

## Connexion HDMI

Note: Tous les câbles ne sont pas incluses avec le téléviseur.

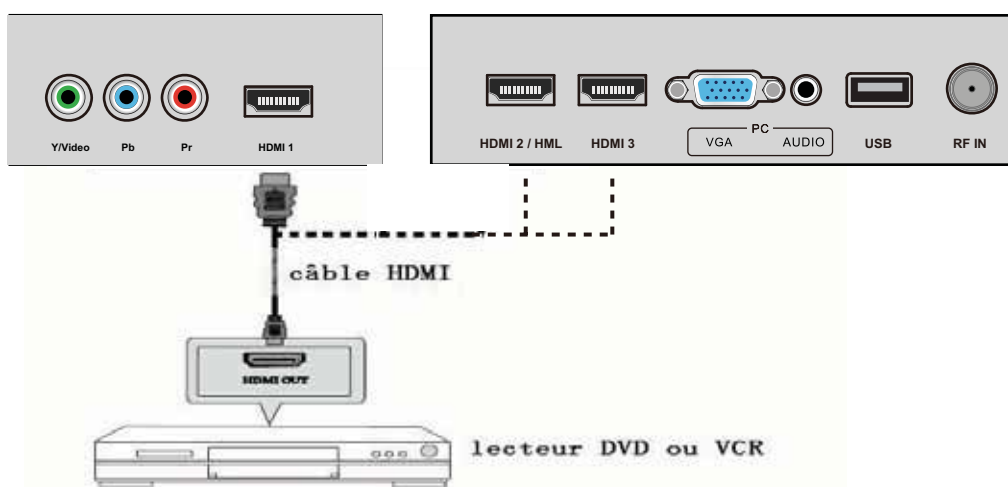

- Connectez le port HDMI sur le lecteur DVD vers le port HDMI à l'arrière du téléviseur avec un câble HDMI
- Allumer le lecteur DVD / VCR, et sélectionner "HDMI1/2/3" dans le menu de la source d'entrée.
- HDMI est la première tout l'appareil électronique numérique A / V qui supporte l'audio non compressé et vidéo.

## Connexion PC

Note: Tous les câbles montrés ne sont pas contenus avec ce TV.

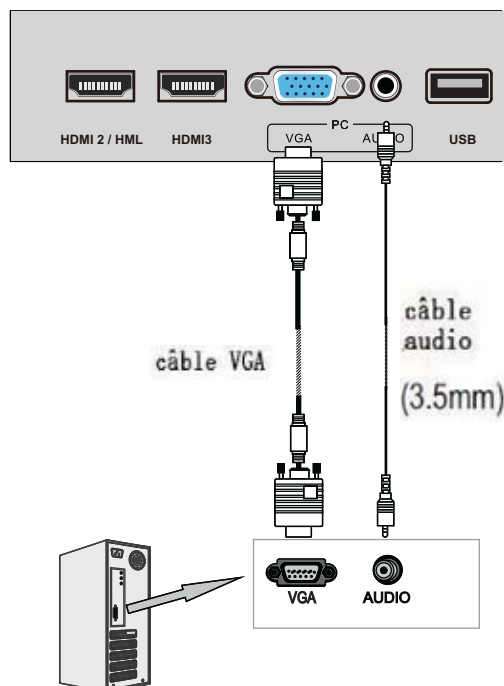

- Si vous utilisez une carte sonore, régler le son du PC tel que requis.
- Régler la résolution vidéo de votre PC à 1920x1080, 60Hz sur son moniteur original.

Il est recommandé que vous effectuez les connexions entre le téléviseur et votre PC, puis allumez le téléviseur avant de démarrer le PC.

Vous pouvez maintenant définir votre résolution préférée du choix libre.

Voir le tableau des résolutions prises en charge sur la droite.

### résolution PC

640 x 480, 60 Hz

800 x 600, 60 Hz

1024 x 768, 60 Hz

1920 x 1080, 60Hz





- Connecter le port VGA de PC au port VGA sur le dos de la TV avec un câble VGA (D-sub 15).
- Connecter la sortie audio ou prise de casque de PC au pise de PC AUDIO à l'arrière du téléviseur avec un câble audio de 3,5 mm.
- Allumez le PC, puis sélectionnez "VGA" dans le menu de la source d'entrée.



# Opération de base

## Marche / arrêt

1. Raccordez le téléviseur à une prise murale à l'aide du cordon d'alimentation CA fourni.
2. - Pour allumer le téléviseur  
Appuyez la touche  POWER sur le téléviseur ou sur la télécommande.  
- Pour éteindre le téléviseur  
Appuyez la touche  POWER sur le téléviseur ou sur la télécommande.



## Sélection de source d'entrée

Appuyez sur la touche INPUT sur la télécommande pour afficher le menu de source d'entrée, et utilisez les touches  $\wedge$  /  $\vee$  sur la télécommande pour sélectionner la source d'entrée. Appuyez sur la touche OK sur la télécommande pour passer à l'entrée sélectionnée.

*Nota : Avant de sélectionner la source d'entrée, assurez-vous que les câbles sont correctement connectés.*

## Opération basique pour Menu OSD

Appuyez sur la touche MENU pour afficher le menu OSD comme la figure ci-dessous :

Menu principal  
Image, Audio,  
Channel  
Configuration,  
Verrouillage



Sous-menu  
(Menu Image  
présenté  
comme un  
exemple)

### Touches

Utilisez les touches listées ici pour naviguer le menu OSD.

utilisez les touches  $\wedge$  /  $\vee$  pour sélectionner le menu principal, et appuyez sur la touche > ou OK pour entrer dans le sous-menu. Dans le sous-menu, utilisez les touches  $\wedge$  /  $\vee$  pour sélectionner une option.

Utilisez les touches < / > pour régler un paramètre ou modifier une option sélectionnée. Certaines options ont un sous-menu. utilisez la touche OK pour accéder au sous-menu.

\* (Appuyez sur la touche MENU ou BACK pour revenir au menu précédent.)

\* (Appuyez sur la touche EXIT pour quitter le menu affiché.)

**Note 1: Certaines options ne sont accessibles que dans certains modes.**



# Menu d'OSD

## 1. Menu d'image



### Description

**Mode Image** : Choisir entre Standard, Vif, Doux, Utilisateur, Economie d'énergie.

Vous pouvez sélectionner le mode d'image directement en appuyant sur la touche IMAGE de la télécommande.

**Luminosité**: Régler la luminosité de l'image.

**Contraste**: contrôler la différence entre les zones claires et sombres de l'image.

**Couleur**: Régler la quantité de couleur dans l'image.

**Teinte**: Régler la teinte (ton de couleur) de l'image.

**Netteté** : Définir la quantité de fin détaillé dans l'image.

**Temp. couleur** : Choisir entre Normal, Froid et Chaud.

**120Hz** : Choisir entre Désactivé, Bas, Moyen, Haut.

**Configuration du PC (uniquement pour PC):**



Si le signal d'entrée vidéo vient de votre PC, vous pouvez ajuster la Position-H, Position-V, Horloge et Phase ou effectuer un réglage automatique.

## 2. Menu Audio

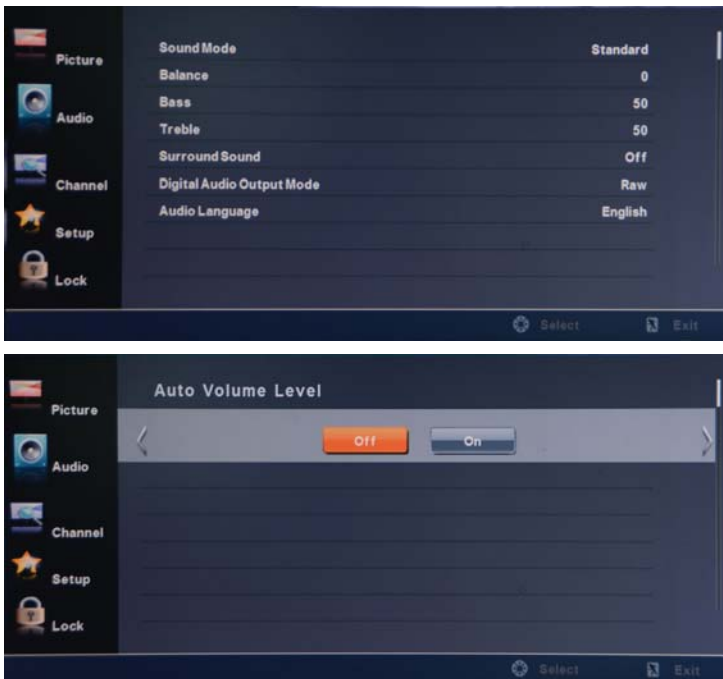

### Description

**Mode Son :** Choisir le mode audio désiré : Standard, Musique, Théâtre, Utilisateur.

**Balance :** Equilibrer les canaux stéréos audio gauche et droit.

**Graves :** Régler les sons bas (audio basse fréquence).

**Aigus:** Réglez les sons élevés (audio haute fréquence).

**Son surround:** Activer ou désactiver la fonction de son ambiophonique.

**Sortie audio numérique:** Sélectionner depuis PCM, RAW ou OFF.

**Langue Audio:** Sélectionner la langue audio.

**Niveau de volume auto (AVL):** Activer ou désactiver le contrôle automatique du niveau de volume.

### 3. Menu de chaîne

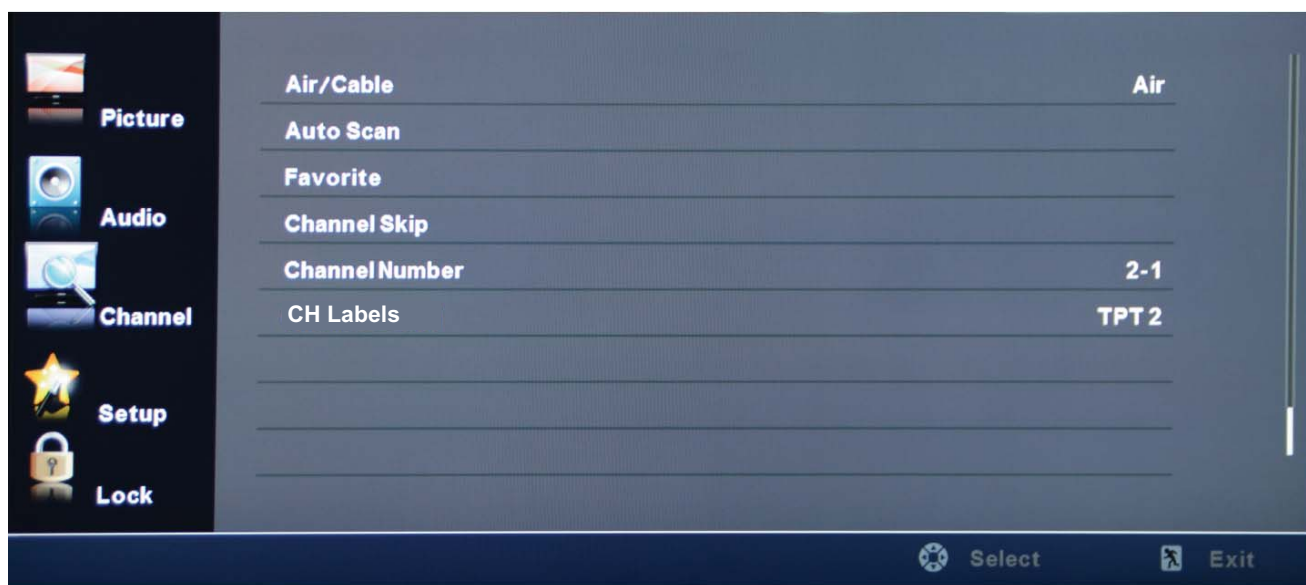

#### Description

**Air/Câble** : Sélectionner Air ou Câble.

Si vous sélectionnez «Câble», les éléments suivants (Favoris, Afficher/Cacher, NO de chaîne, Etiquette de chaîne et Signal DTV) seront indisponibles.

**Auto Recherche**: Entrer dans le menu Auto Recherche pour démarrer la recherche automatique.

\* Si vous sélectionnez «Câble» comme le signal d'entrée, vous pouvez appuyer sur la touche OK pour rechercher les chaînes automatiquement.

Les chaînes recevables seront mémorisées automatiquement.

Lors de la recherche des chaînes, appuyez sur la touche **MENU** pour arrêter.

\* Si vous sélectionnez «Air» comme le signal d'entrée, vous pouvez appuyer sur la touche OK pour rechercher les chaînes automatiquement.

Les chaînes recevables seront mémorisées automatiquement.

Lors de la recherche des chaînes, appuyez sur la touche **MENU** pour arrêter.

Nota : Il peut prendre un certain temps pour la recherche automatique en mode "Air", s'il vous plaît attendre patiemment.

**Favoris**: Ajouter/supprimer des chaîne à/de la liste de chaînes favorites.

Utilisez la touche  $\wedge$  /  $\vee$  pour sélectionner la chaîne désirée, puis appuyez sur la touche OK pour ajouter ou supprimer la chaîne en surbrillance en tant que chaîne favorite. Voir l'image sur la droite.

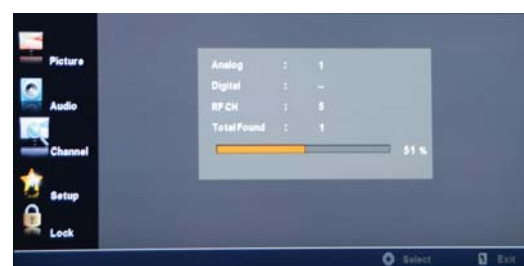

**Saut de chaîne:** Permettre d'afficher ou de cacher les chaînes.

Utilisez la touche  $\wedge / \vee$  pour sélectionner la chaîne désirée, puis appuyez sur la touche OK pour afficher ou cacher la chaîne en surbrillance.



**No. de chaîne:** Afficher et sélectionner la chaîne.

**Étiquette de chaîne :** Changer l'étiquette (nom) d'une chaîne.

Appuyez sur la touche  $< / >$  pour sélectionner la position et appuyez sur la touche  $\wedge / \vee$  pour sélectionner la lettre. Appuyez sur le bouton MENU lorsque vous avez terminé.

## 4. Menu de configuration

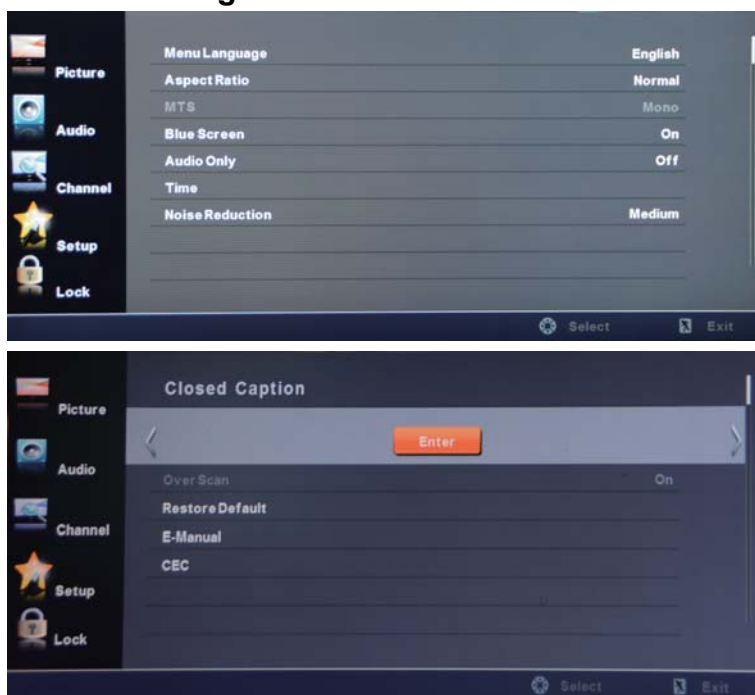

### Description

**Menu Langue:** Sélectionner la langue du menu OSD.

**Ratio d'aspect:** Sélectionner le mode de zoom: Normal, Large, Zoom ou Cinéma.

**MTS:** Choisir entre Mono, Stéréo ou SAP (uniquement pour la TV analogique).

**Ecran bleu:** Lorsque le téléviseur ne possède pas un signal, vous pouvez définir le fond en bleu.

**Audio uniquement:** Quand Audio seulement est activé, l'écran du téléviseur sera éteint, mais le son existe encore. Appuyez sur n'importe quelle touche pour rallumer l'écran.

**Heure :**



**Fuseau horaire:** Sélectionner votre fuseau horaire entre Terre-Neuve, Atlantique, Est, Centre, Montagne, Pacifique, Alaska, Hawaï, Samoa.

**Audio uniquement:** Quand Audio seulement est activé, l'écran du téléviseur sera éteint, mais le son existe encore. Appuyez sur n'importe quelle touche pour rallumer l'écran.

**Heure d'été** (seulement pourrait être activée en mode DTV): Activer/désactiver l'heure d'été.

**Réduction de bruit:** Sélectionner le mode de réduction de bruit: Désactivée, Bas, Moyen ou Élevé. **Sous-titre fermé:**

**Mode CC:** Sélectionner le mode CC: CC désactivé, CC activé, et CC en silence. Le menu affiché dans l'image à droit.

**Analog CC:** Sélectionner les sous-titres de télévision analogiques: CC1, CC2, CC3, CC4, Text1, Text2, Text3 ou Text4.

**Digital CC:** Sélectionner les sous-titres de télévision numérique: Service1, Service2, Service3 Service4, service 5 ou service 6.

**Option:** Personnaliser le caractère, le style, la couleur...etc. de sous-titre.

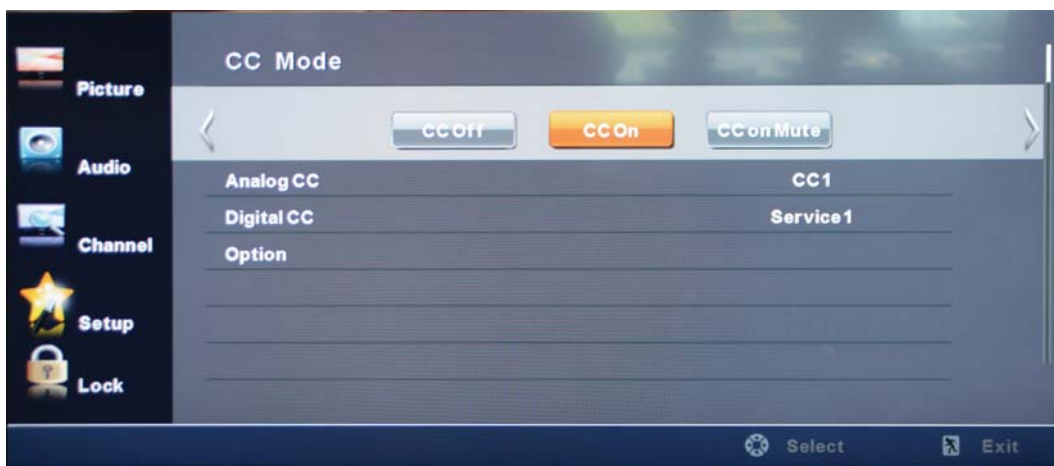

**Recherche plus:** Activer / désactiver la fonction de recherche plus.

**Remise au défaut:** Restaurer toutes les configurations par défaut d'usine.

**E-Manuel:** manuel électronique.

**CEC:** Activer/désactiver la fonction HDMI CEC. Cette option est uniquement disponible en Mode Entrée HDMI.

## 5. Menu Verrouillage

Vous devez entrer le mot de passe pour gagner l'accès au menu de fermeture. Le mot de passe tacite est 0000. Vous pouvez modifier les options suivantes:

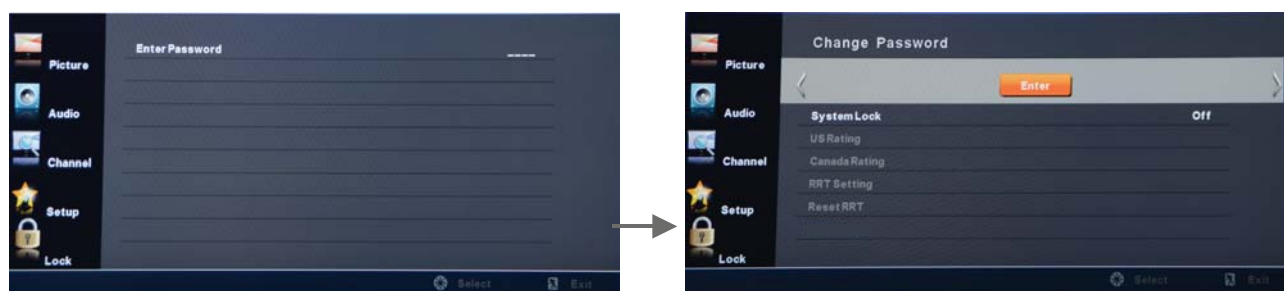

### Description

**Changer le mot de passe :** Changer le mot de passe, vous devez entrer le nouveau mot de passe deux fois pour le confirmer. Ne pas oublier le mot de passe.

**Système de verrouillage :** Permettre d'activer ou de désactiver le verrouillage du système. S'il est désactivée, les fonctions décrites ci-dessous ne seront pas activées.

**Classification US:** Ce menu d'options vous permet de bloquer la programmation basée sur la classification TV ou MPAA.



**TV :** Utiliser les touches  $\wedge$  /  $\vee$  pour sélectionner la classification désirée et appuyez sur la touche + pour bloquer ou débloquer.

**MPAA:** la classification de film (MPAA) est utilisée pour les films classés par l'Association des films de l'Amérique (MPAA) comme critère d'émission sur la télévision câblée et non éditée pour la télévision. Utilisez la touche  $\wedge$  /  $\vee$  pour sélectionner N/A, G, PG, PG-13, R, NC-17 ou X.

Classification	Description
G	Tout public. Film est approprié pour tous les âges
PG	Guidage parental suggéré. Peut contenir du matériel qui n'est pas adapté pour les jeunes téléspectateurs
PG-13	Contient du contenu qui peut ne pas convenir aux téléspectateurs de moins de 13 ans
R	Limité. Contient du contenu pour adultes, interdit aux jeunes moins de 17 ans sans accord de parent
NC-17	Interdit aux jeunes de 17 ans et moins de 17 ans
X	Seulement adultes

### Classification du Canada :

**Anglais canadien :** sélectionner : C, C8+, G, PG, 14+ et 18+.

**Français canadien :** sélectionner : G, 8ans+, 13ans+, 16ans+ et 18ans+.

**Réglage RRT:** Régler le RRT pour la télévision.

**Reset RRT:** Vous permettre de reset le réglage RRT.





## 6. Mode USB

1. Insérez un périphérique USB.
2. Appuyez sur la touche USB de la télécommande, le téléviseur va rechercher automatiquement le périphérique et affiche le menu illustré ci-dessous.



### Description

Nota : Vous pouvez également entrer dans le mode USB en sélectionnant la source USB dans le menu Source d'entrée.

Opération basique:

1. Appuyez sur les touches > / < pour sélectionner Photo ou Musique.
2. Appuyez sur la touche OK pour confirmer la sélection et entrez dans la liste de périphérique USB.

#### 1. Photo



Utilisez les touches > / < pour sélectionner une option dans le menu, appuyez sur la touche OK pour la sélectionner, puis appuyez sur la touche V pour cacher le menu.

**Lecture/Pause:** Réaliser la lecture / pause de la vue de photo.

**Précédent/Prochain:** Voir la photo précédente/suivante.

**Stop:** Arrêter le diaporama photo et revenir au fichier de vue.

**Répéter:** Sélectionner le mode de répétition: Répéter tout, Répéter 1, Répéter OFF.

**Musique:** Lecture/Pause de la musique. La musique ne peut être lue pendant un diaporama si les fiches de musique sont dans le même fichier que les photos.

**Playlist:** Afficher la liste de lecture sur l'écran. Utilisez la touche ^ / v et la touche OK pour sélectionner un fichier, et appuyez sur la touche OK pour lire le fichier. Appuyez sur la touche EXIT pour quitter la liste.

**Info:** Afficher les informations du fichier.

**Rotation :** Tourner la photo dans le sens horaire/anti-horaire.

**Zoom Out/In:** Zoom out/in de photo.

**Move View:** Déplacer la photo en Zoom en mode.



## 2. Musique

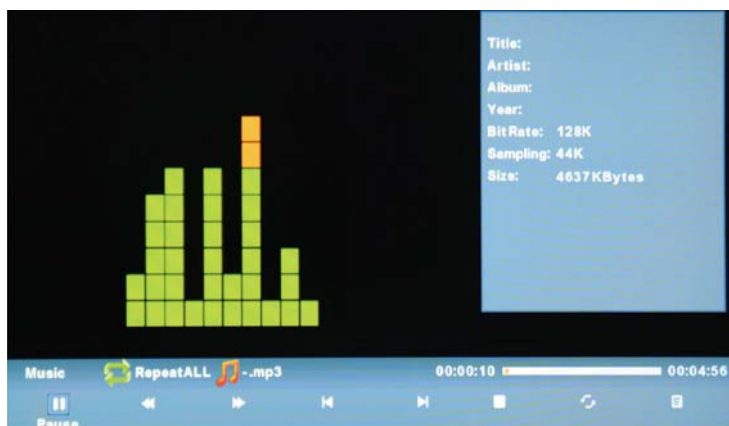

Appuyez sur la touche OK pour afficher le menu Musique, appuyez sur la touche V pour le cacher.

Utilisez les touches </> pour sélectionner l'option dans le menu, et appuyez sur la touche OK pour sélectionner.

**Lecture/Pause:** Lecture/pause de la musique.

**FB/FF:** Retour rapide/avance rapide.

**Précédent/Prochain :** Lire le fichier précédent/suivant.

**Stop:** Arrêter la musique.

**Répéter:** Sélectionnez le mode de répétition: Répéter tout, Répéter 1, Répéter OFF.

**Chansons:** Afficher la liste de lecture sur l'écran. Utilisez les touches ^ / V pour sélectionner un fichier et appuyez sur la touche OK pour lire le fichier. Vous pouvez appuyer sur la touche EXIT pour quitter la liste.

## Dépannage simple

Si l'affichage ne se détériore considérablement les performances ou vérifier l'affichage en conformité avec les instructions. N'oubliez pas de vérifier les périphériques à trouver la source de l'échec.

Si l'affichage ne parvient toujours pas à effectuer comme prévu, contactez l'assistance clientèle: 1-877-337-3639.

### Pas d'alimentation

- Vérifiez toutes les connexions à la Télé
- Appuyez sur le bouton d'alimentation ou le bouton de veille sur la télécommande

### Aucune image ou son

- Assurez-vous que le téléviseur est branché et que l'appareil est sous tension
- Assurez-vous que l'antenne est connectée
- Essayez un autre programme

### Mauvaise qualité d'image

- Vérifiez les connexions aériennes
- Vérifiez que la chaîne est à l'écoute bien
- Réglez les paramètres de l'image: luminosité, couleur, netteté, contraste, teinte
- Assurez-vous que le téléviseur n'est pas situé à proximité des appareils électriques qui peuvent émettre des interférences radio.

### Pas de couleur

- Ajustez le réglage des couleurs
- Vérifiez que le programme est diffusé en couleur
- Vérifiez que le canal est réglé correctement

### Télé ne répond pas à la télécommande

- Vérifiez qu'il n'y a aucun obstacle entre la télécommande et le téléviseur.
- Vérifiez que la télécommande est à la portée de Télé
- Vérifiez que les piles dans la télécommande qui sont non faibles ou épuisées

## USB

FORMATS MULTIMÉDIA (MUSIQUE /PHOTOS) PRIS EN CHARGE			
Catégories multimédia	Extension de fichier	Decodeur	Notes
Musique	*.mp3	MPEG1 Audio LAYERIII (Non similaire à MP3 Pro)	Fréquence d'échantillonnage [KHz]: 32/44.1/48 Taux [kbit/s]: 32/40/48/56/64/80/96/112/128/160/192/224/ 256/320/VBR
Photo	*.jpg/.jpeg	JPEG Progressive	<b>Résolution max. : 1024×768</b>
		JPEG Baseline	<b>Résolution max. : 8192×8192</b>
<b>Note :</b> les licences nécessaires à la lecture des fichiers listés ci-dessus doivent être obtenues par les clients eux-mêmes.			

## Garantie

Ce produit de marque Haier, lorsqu'ils sont expédiés dans son contenant original, seront exempts de défauts de fabrication, et il convient qu'il à sa discrétion ni réparera le défaut ou remplacera le produit défectueux par un nouvel équivalent ou re-fabriquées à aucun changement de l'acheteur, pour des pièces ou main-d'oeuvre dans les périodes indiquées ci-dessous:

Cette garantie ne s'applique pas à l'apparence du produit ou de l'extérieur du produit, qui a été endommagé ou effacés, altérés ou modifiés dans la conception ou de construction. Elle ne s'applique pas aux éléments supplémentaires exclus énoncées ci-dessous:

La garantie commence à la date que l'article a été acheté et le reçu d'achat original doit être présenté au centre de service autorisé avant que des réparations sont rendus.

La garantie limitée décrite aux présentes est en outre à tout ce que les garanties implicites peuvent être accordées aux acheteurs par la loi. **TOUTE GARANTIE IMPLICITE, Y COMPRIS LES GARANTIES DE QUALITE MARCHANDE ET D'ADAPTATION À USEARE LIMITÉ PENDANT LA PÉRIODE(S) DE LA DATE D'ACHAT CI-DESSOUS.** Certains états ne permettent pas de limiter sur la durée d'une garantie implicite, ainsi que la limitation ci-dessus ne peuvent pas s'appliquer à vous.

Ni le personnel de vente du vendeur, ni aucune autre personne est autorisé à faire toutes les garanties autres que celles décrites ici, ou pour prolonger la durée de toute garantie au-delà de la période décrite aux présentes, au nom de Haier.

Les garanties décrites aux présentes doit être la garantie unique et exclusive accordée par Haier et il

sera le seul et unique recours disponible pour l'acheteur. Correction des défauts dans la manière et pour la période de temps décrite aux présentes, il constitue l'accomplissement complet de toutes les capacités et la responsabilité de Haier au respect de l'achat de produit, et constitue la pleine satisfaction de toutes les réclamations, qu'elles soient fondées sur un contrat, de négligence, la dualité stricte ou autre. En aucun cas, il est tenu responsable de Haier, ou en aucune façon responsables de tout dommage ou de défauts dans le produit qui ont été causés par des réparations ou tentatives de réparation effectuées par une personne autre qu'un centre de service agréé ou un courtier; ni Haier être tenu responsable, ou en tout de manière responsable pour les dommages économiques ou des biens ou indirects. Certains états ne permettent pas de l'exclusion des dommages fortuits ou consécutifs, de sorte que l'exclusion ci-dessus peuvent ne pas s'appliquer à vous.

**CE QUE VOUS WARRANTYGIVES LEGALRIGHTS SPÉCIFIQUE. VOUS POUVEZ AUSSI AVOIR D'AUTRE RIGHTSWHICH VARIER DE COMMENCER À COMMENCER.**

La période de garantie pour ce produit: un an pour les pièces et main d'oeuvre.

supplémentaire éléments exclus de la garantie: piles non rechargeables.

Où obtenir des services: Pour l'emplacement de la plus proche Haier centre de service agréé ou pour obtenir l a documentation du produit, les accessoires, fournitures et une assistance à la clientèle, s'il vous plaît appelez 1-877-337-3639.

Que faire pour obtenir un service: livrer ou effectuer en votre produit à un revendeur agréé ou au centre. Soyez sûr d'avoir une preuve d'achat.

[www.HaierAmerica.com](http://www.HaierAmerica.com)

Model # 65D3550  
Issued: November, 2013

Made in China  
Fabriqué en Chine  
Hecho en China

Printed China  
La Chine imprimée  
China impresa

Haier America  
New York, NY 10018  
© 2013 Haier America Trading, LLC.

# Televisión LED

# Manual de usuario

MODELO # 65D3550

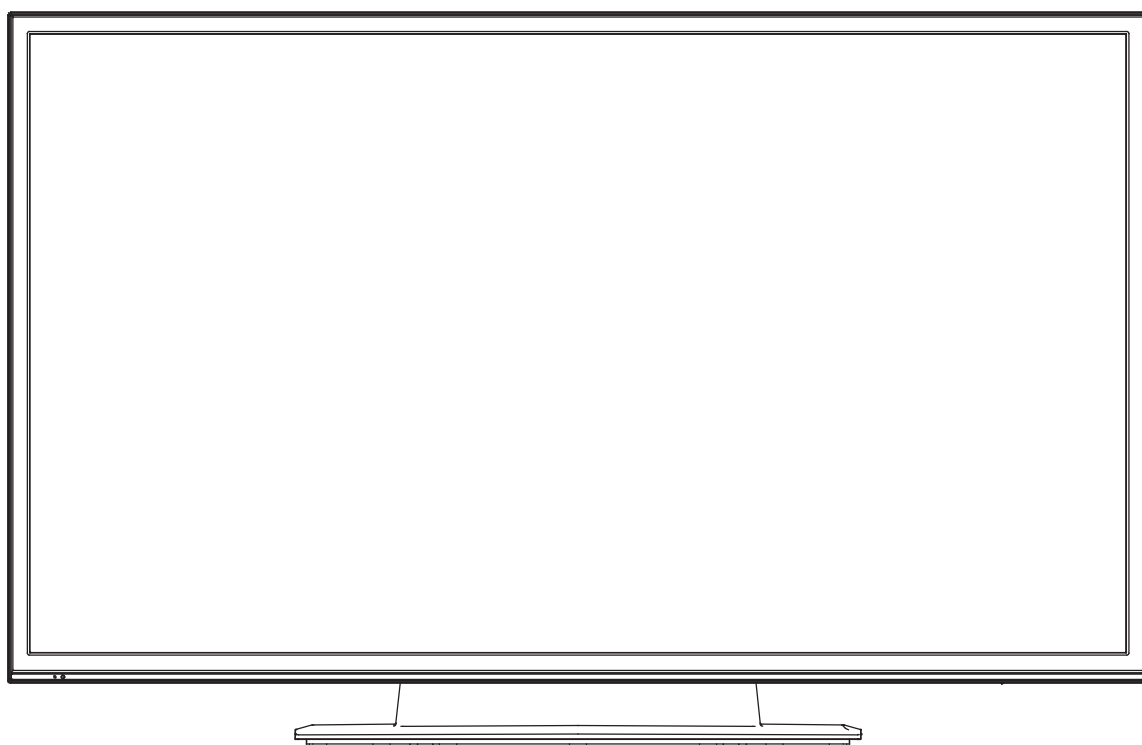

# Haier®

SMARTER LIFE BETTER PLANET



	<p><b>PRECAUCIÓN</b></p> <p><b>RIESGO DE CHOQUE ELÉCTRICO NO ABRA</b></p>	
<p><b>PRECAUCIÓN:</b>          PARA REDUCIR EL RIESGO DE CHOQUE ELÉCTRICO, NO quite LA CUBIERTA (O RESPALDO).          NO HAY PARTES SEVIBLES PARA USUARIO DENTRO DE LA CUBIERTA.          ACUDA A SERVICIO DE PERSONAL DE REPARACIÓN CALIFICADO.</p>		



El símbolo de reelámpago con cabeza de flecha en un triángulo equiángulo es diseñado para recordar al usuario de la existencia de tensión peligrosa no aislada dentro de la cubierta del producto que podría ser fuerte para resultar en un riesgo de choque eléctrico.

El signo de exclamación en un triángulo equiángulo es diseñado para recordar al usuario de instrucciones acerca de operación y mantenimiento (reparación) importante en el material adjuntado en el aparato.

**ADVERTENCIA:** PARA EVITAR FUEGO O RIESGO DE CHOQUE. NO EXPONGA EL APARATO A LLUVIA O HUMEDAD.

**PRECAUCIÓN:** PARA PREVENIR CHOQUE ELÉCTRICO, NO USE EL ENCHUFE POLARIZADO CON CABLE DE EXTENSIÓN, RECARGABLE U OTRA SALIDA, MENOS QUE LAS HOJITAS PUEDEN INSERTARSE COMPLETAMENTE PARA EVITAR EXPOSICIÓN DE HOJITAS.

**PRECAUCIÓN:** Las instrucciones de reparación se usan sólo para personal de reparación calificado. Para reducir riesgo de choque eléctrico, no ejecute otra reparación que las indicadas en las instrucciones de operación, menos que usted es calificado para hacerlo.

### Importantes Instrucciones de Seguridad

- 1) Lea las instrucciones.
- 2) Guarde estas instrucciones.
- 3) Respete todas las advertencias.
- 4) Siga todas las instrucciones.
- 5) No utilice este aparato cerca del agua
- 6) Limpie con un paño seco.
- 7) No bloquee las aberturas de ventilación. Instale de acuerdo con las instrucciones del fabricante.
- 8) No instale cerca de fuentes de calor tales como radiadores, calefactores, estufas u otros aparatos (incluyendo amplificadores) que produzcan calor.
- 9) No anule el propósito de seguridad del enchufe polarizado o con toma de tierra. Un enchufe polarizado tiene dos clavijas, una más ancha que la otra. Una toma de tierra tiene dos clavijas y una tercera clavija de tierra. La hoja ancha o la tercera clavija se proporciona para su seguridad. Si el enchufe no encaja en su tomacorriente, consulte con el electricista para reemplazar la toma obsoleta.
- 10) Proteja el cable de alimentación de ser pisado o pellizcado en particular en los enchufes, tomacorrientes y el punto donde salen del aparato.
- 11) Use únicamente los dispositivos / accesorios especificados por el fabricante.
- 12) Use únicamente la carretilla, plataforma, trípode, soporte o mesa especificados por el fabricante, o vendidos con el aparato. Cuando se usa un carro, tenga cuidado al mover la combinación carro / aparato para evitar daños por vuelco.
- 13) Desenchufe este aparato durante tormentas eléctricas o cuando no por largos períodos de tiempo.
- 14) Confíe las reparaciones a personal cualificado. Se requiere servicio cuando el aparato ha sido dañado de alguna manera, como fuente de alimentación está dañado, se ha derramado líquido o han caído objetos dentro del aparato, el aparato ha sido expuesto a lluvia o humedad, no funcione normalmente o se ha caído.
- 15) El aparato no debe ser expuesto a goteos o salpicaduras y no coloque objetos que contengan líquidos, como jarrones, encima del aparato.
- 16) El enchufe o conector hembra del aparato se utiliza como dispositivo de desconexión, que siguen siendo fácilmente accesible durante el uso de un aparato normal.

Clase de aparato que se conecta a una toma de corriente con conexión a tierra.

**ADVERTENCIA:** La batería (batería o baterías o el paquete de batería) no debe ser expuesto a un calor excesivo como la luz solar, el fuego o similares.

**ADVERTENCIA:** Una presión excesiva de los auriculares puede provocar pérdidas auditivas.

La marca de precaución está ubicada en la parte trasera del aparato.

La marca de la información técnica se encuentra en la parte trasera del aparato.

**ADVERTENCIA:** Para reducir el riesgo de incendio o descarga eléctrica, no exponga este aparato a la lluvia ni a la humedad.

**ADVERTENCIA:** La presión excesiva de el sonido de los auriculares podría causar pérdida de audición.



## DECLARACIÓN DE FCC

Este equipo ha sido probado y cumple con los límites para un dispositivo digital de Clase B, de conformidad con la Parte 15 de la FCC Regla. Estos límites están diseñados para proporcionar una protección razonable contra interferencias perjudiciales en una de la instalación. Este equipo genera, utiliza y puede irradiar energía de radiofrecuencia y, si no se instala y utiliza acuerdo con las instrucciones, puede causar interferencias en las comunicaciones de radio. Sin embargo no hay garantizar que no se produzcan interferencias en una instalación particular. Si este equipo causa interferencias perjudiciales la recepción de radio o televisión, lo cual puede determinarse apagando y encendiendo el equipo apagado y encendido, el usuario es alentado a tratar de corregir la interferencia mediante una o más de las siguientes medidas:

- \* Reorientar o reubicar la antena receptora.
- \* Aumentar la distancia entre el equipo y el receptor.
- \* Conectar el equipo a un tomacorriente en un circuito diferente al que está conectado el receptor.
- \* Consulte al distribuidor o a un técnico de radio / televisión para obtener ayuda.

Este dispositivo cumple con la Parte 15 de las Normas de la FCC. La operación está sujeta a las siguientes condiciones:

- (1) Este dispositivo no puede causar interferencias perjudiciales.
- (2) este dispositivo debe aceptar cualquier interferencia recibida, incluyendo interferencias que puedan provocar un operación.

### FCC PRECAUCIÓN:

Para asegurar el cumplimiento continuo y las interferencias no deseadas de lo posible, los núcleos de ferrita proporcionan debe ser utilizado conexión de esta pantalla al equipo de vídeo, y mantener por lo menos 15,7 "espacio a otro dispositivo periférico.

### AVISO DE INFORMACION:

Este aparato digital Clase B reúne con la norma canadiense ICES-003.



## GUARDE ESTAS INSTRUCCIONES

Gracias por comprar un producto Haier. Este fácil de usar, manual le guiará en conseguir el mejor uso de su del producto. Recuerde que debe registrar el modelo y número de serie. Están en la etiqueta en la parte posterior de la unidad.

---

Número de modelo

---

Número de serie

---

Fecha de la compra

Alimento básico de su recibo a su manual. Usted va a necesitar para obtener servicio de garantía.

## Contenidos

<b>Advertencia</b>	<b>1</b>
<b>Instrucciones de seguridad</b>	<b>2-3</b>
<b>Unidad y accesorios</b>	<b>5</b>
<b>Características del producto</b>	<b>5</b>
<b>Introducción</b>	<b>6-10</b>
<b>1. Vista frontal</b>	<b>6</b>
<b>2. Vista trasera</b>	<b>7</b>
<b>3. Instrucciones de Montaje en Pared</b>	<b>8</b>
<b>4. Instalación de las baterías del control remoto</b>	<b>9</b>
<b>5. Control Remoto</b>	<b>10</b>
<b>Conexión</b>	<b>11-13</b>
<b>Funcionamiento básico</b>	<b>14</b>
<b>Menú OSD</b>	<b>15-23</b>
<b>1. Menú de imagen</b>	<b>15</b>
<b>2. Menú de audio</b>	<b>16</b>
<b>3. Menú de canal</b>	<b>17-18</b>
<b>4. Menú de configuración</b>	<b>19-20</b>
<b>5. Menú de bloqueo del</b>	<b>21</b>
<b>6. Modo USB</b>	<b>22-23</b>
<b>Resolución de problemas sencillos</b>	<b>24</b>
<b>Garantía</b>	<b>25</b>

---

## Unidad y accesorios

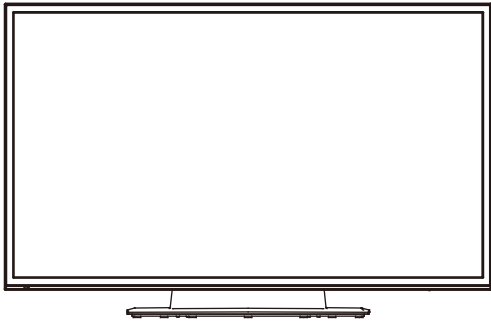

Televisor

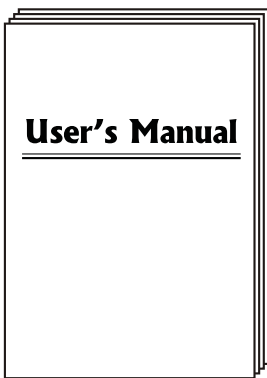

Manual del usuario



Control remoto  
Baterías: 2xAAA

## Características del producto

- 65"(medida en diagonal) de pantalla ancha para una experiencia de cine en casa completo
- 1920x1080 de resolución nativa Full-HD (1080p) de rendimiento
- Integrado ATSC TV Turner para la recepción de emisiones HDTV
- 3xHDMI de entrada para una verdadera conexión digital
- puerto VGA para conexión a PC

## Introducción

### 1. Vista frontal

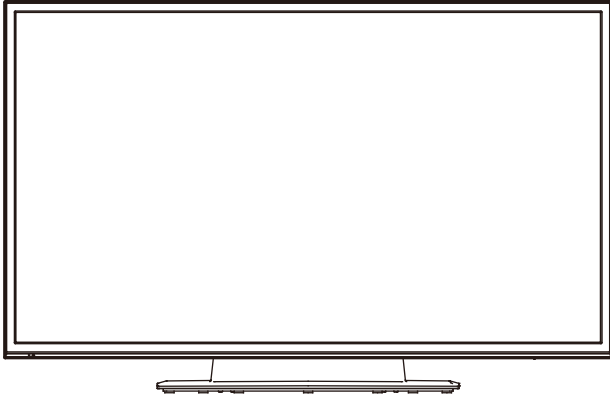

- 1). (IR) Receptor de Infrarrojo: Es para recibir las señales infrarrojas del mando a distancia.  
(Encendido / Espera) Indicador de LED: Pulsar el botón **POWER** para encender y apagar.

Indicador de encendido (Rojo)	Modo de espera
Indicador apagado	Modo de encendido

*El alcance efectivo de recepción de la señal es dentro de 23 pulgadas desde el área frontal de ventana de control del mando a distancia y 30º a la izquierda o a la derecha y 20º por encima o por debajo de la ventana de control del mando a distancia.*

2).

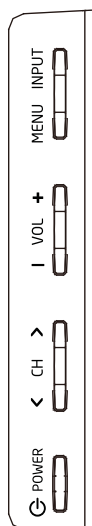

Las funciones de los botones:

**INPUT:** Pulsar para mostrar la lista de la fuente de entrada. Utilizar los botones con flechas de arriba y abajo para seleccionar a una fuente, y luego pulsar el botón VOL+.

**MENU:** Entrar/Salir de el menú de OSD.

**VOL + / -:** Ajustar el volumen.

**CH ^ / v:** Explorar entre los canales.

**POWER/STANDBY:** Encender/Apagar(Poner a la espera)el televisor.



Indicador LED

Ventana de control remoto  
(mantenerse claro)

## 2. Vista trasera

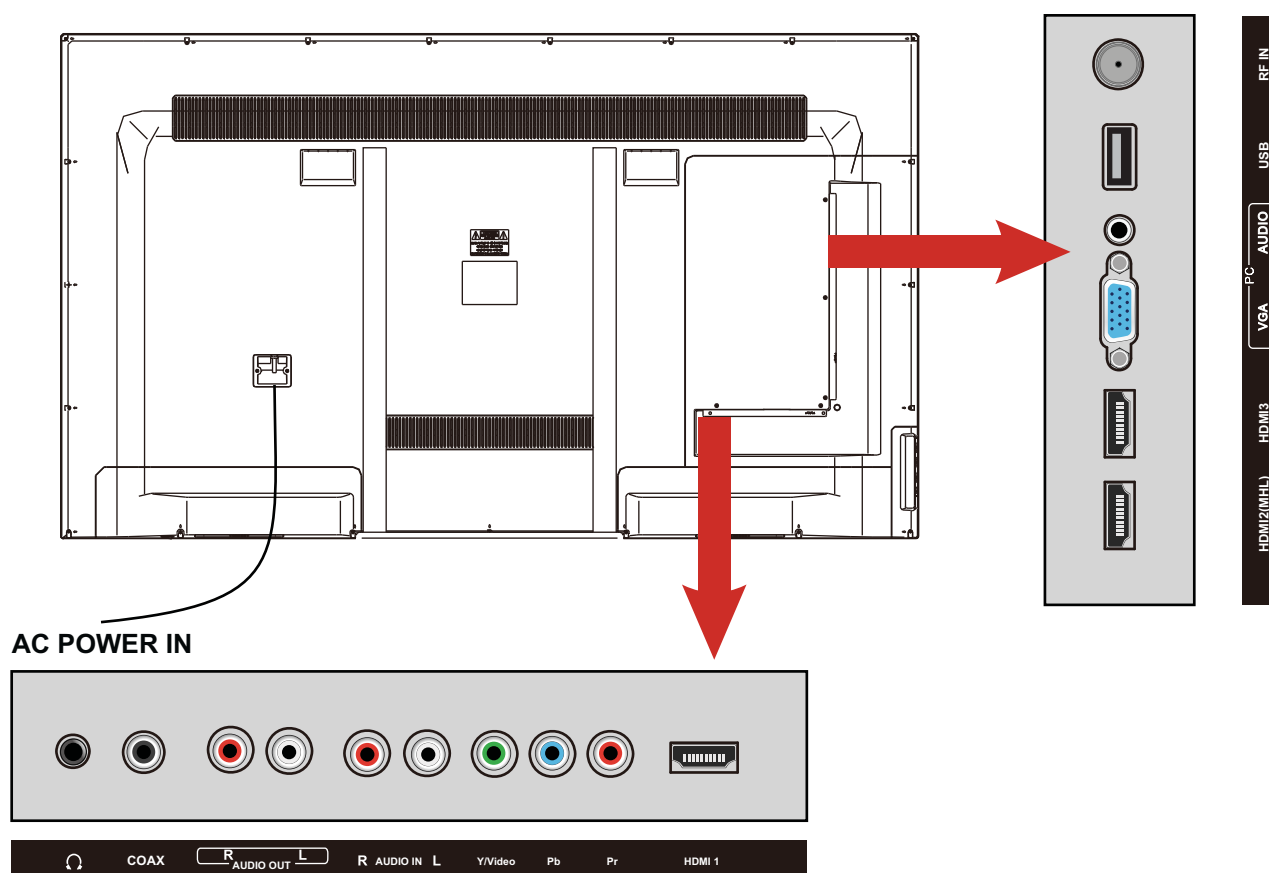

Ω **Headphone(Auriculares):** Conectar sus auriculares con otros equipos de audio. Cuando estos auriculares están insertados en el enchufe, los altavoces integrados se silenciarán.

**COAX:** Salida de audio digital.

**AUDIO OUT R / L (Salida de Audio):** Conectar los cables de audio a un dispositivo de audio externo, como una barra de sonido o un equipo de música. Utilizar el cable rojo para el audio derecho (R) y otro blanco para el audio izquierdo (L).

**VIDEO:** Conectar el cable de vídeo compuesto de un dispositivo, como un reproductor de DVD, VCR o una videocámara.

**R/L IN:** Conectar los cables de audio desde un dispositivo compuesto de vídeo o un componente. Utilizar el cable rojo para el audio derecho (R) y otro blanco para el audio izquierdo (L).

**YPbPr:** Conectar los cables de vídeo componente desde un dispositivo, como un reproductor de DVD, o una caja de cable. Utilizar el rojo para Pr, el azul para Pb, y el verde para Y. Conectar el amarillo cable de vídeo desde un dispositivo de vídeo compuesto a el enchufe Y.

**HDMI 1/2/3:** Conectar la(s) fuente(s) para un vídeo digital como un reproductor de Blu-ray, una escuadra de juego de vídeo, o establecer el top box a través de este conector total digital. El puerto es disponible para MHL. Usted puede conectar los dispositivos de MHL, como Palo de Transmisión de Roku y los teléfonos móviles compatibles y las tabletas.

NOTA: un cable para la conexión de USB a HDMI es necesario para conectar un teléfono móvil o la tableta con el TV. Por favor, asegúrese usted la documentación de su dispositivo.

**VGA:** Conectar un cable de VGA(D-Sub 15) desde el conector de 15 – pines en su PC.

**PC audio:** Conectar un cable de audio desde la salida de audio o el enchufe de auriculares en PC.

**USB:** Insertar un dispositivo de USB al puerto de USB para ver las fotos de formato JPEG, o escuchar la música de formato MP3. Este puerto también se puede ser utilizado para las actualizaciones de software.

**RF IN:** Conectar una antena o un cable digital (fuera de la pared, no desde la Caja de Cable) para el TV digital.

**AC POWER IN:** Conectar el cable de suministro de energía a una toma de corriente.

### 3. Instrucciones de Montaje en Pared

El equipo de montaje en pared (comprado separadamente) le permite a usted montar su televisor en la pared. Para obtener información detallada sobre la instalación del soporte de pared, se refieren las instrucciones proporcionadas por el fabricante de montaje en pared. Es muy recomendable acudir a un técnico de asistencia profesional para montarlo en la pared.

HAIER no se hace responsable de ningún daño al producto o lesiones a sí mismo u otros derivados de la pared de montaje.

Dimensiones para el Patrón de agujeros de montaje

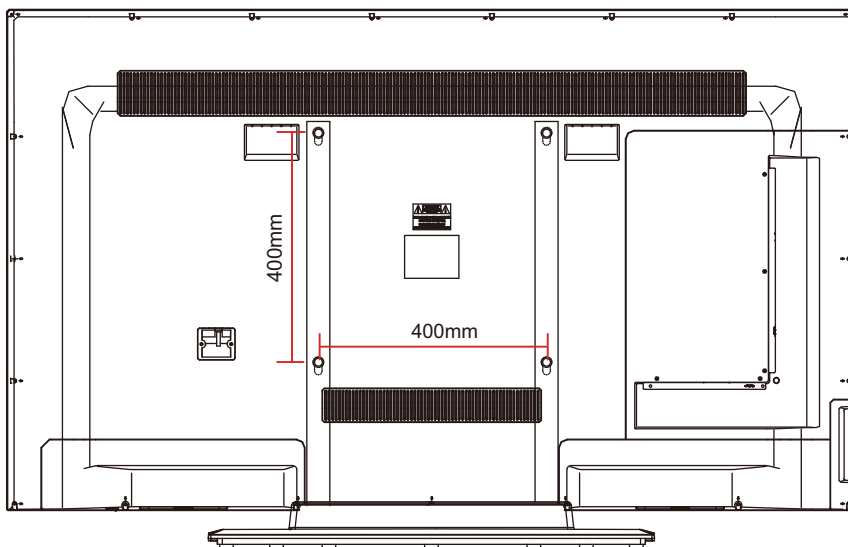

- Este televisor es compatible con el modelo de 400mm x 400mm agujero de montaje.
- 4 piezas de tipo tornillo M6 son necesarios para instalar el soporte de montaje en pared al televisor. No se puede utilizar tornillos que son más de 35 mm. Tornillos demasiados largos podrán causar daños en el interior del aparato de TV.
- No se puede apretar los tornillos muy apretados porque esto podría dañar el televisor o el cual se caiga, resultando en lesiones personales. VIORE no es responsable por este tipo de incidentes
- No se puede instalar el televisor en más de una inclinación de 15 grados.
- Utilizar siempre dos personas para montar el televisor en la pared.
- No se puede instalar el equipo de montaje mural mientras el televisor está encendido. Esto puede resultar en lesiones personales, causando por descarga eléctrica.
- Recomendamos que mantener su TV por lo menos un espacio de 2.36 pulgadas(60 mm) con la pared para evitar la interferencia de cable.
- Antes de montar su TV a la pared, se necesita remover la base si usted lo ha sujetado.
- Para su seguridad, por favor, debe utilizar solamente los soportes de montaje en la pared certificados por UL, con un mínimo peso de la TV sin la base (78 libras).

#### 4. Instalación de las baterías del control remoto (La imagen es sólo para su referencia.)

- 1). Abre la tapa del compartimento de la batería en la parte posterior del control remoto.
- 2). Pon dos pilas de 1,5 V tamaño AAA observando la polaridad en el interior del compartimento de la batería.
- 3). Cierra la tapa.

Las baterías no deben exponerse a calor excesivo como la luz directa del sol o el fuego.

- El mando a distancia debe ser operado dentro de infrarrojos en la parte frontal del televisor.
- Las baterías usadas deben ser eliminadas adecuadamente.

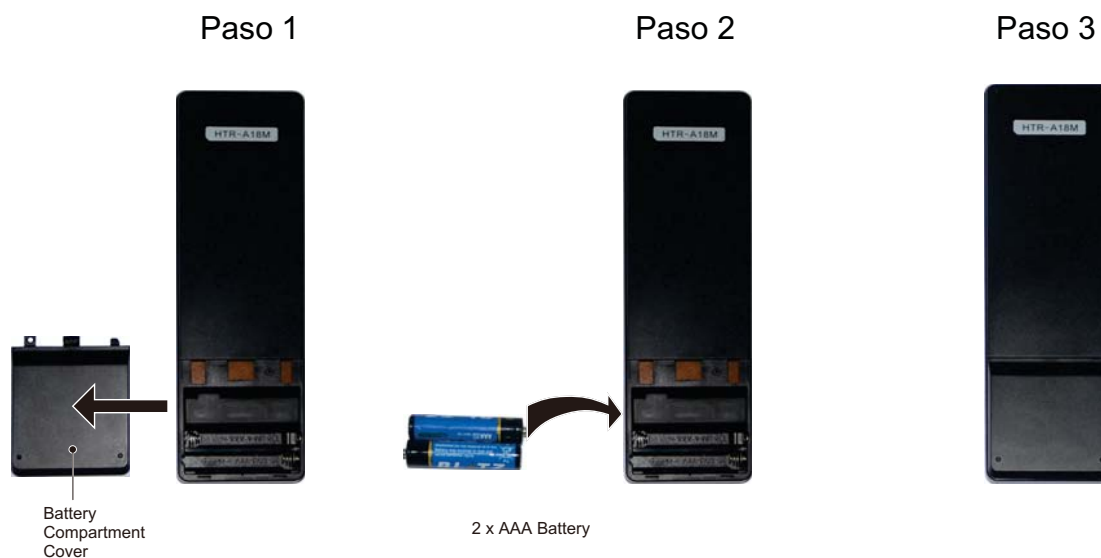

## 6. Control Remoto

El control remoto es a través de infrarrojos (IR) las señales. Punto hacia el frente de la TV. El mando a distancia no puede funcionar correctamente si se opera fuera de rango (ver página anterior).

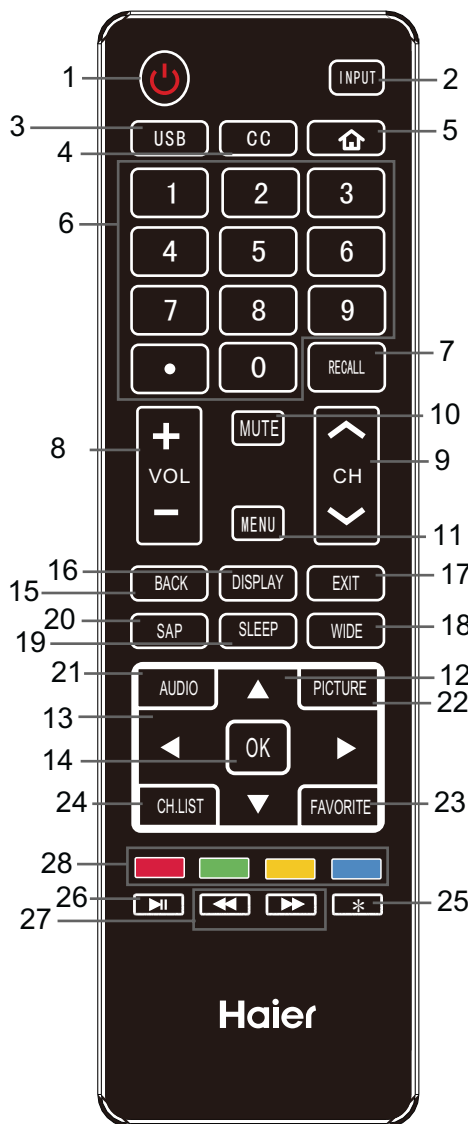

1. **POWER** (botón rojo) : Activar o apagar el TV(en espera).
2. **INPUT** (Entrada): Pulsar para visualizar el menú de fuente de entrada. Utilizar los botones de la flecha de arriba y abajo para seleccionar una fuente, y luego pulsar el botón OK.
3. **USB**: Pulsar para entrar en el modo de USB.
4. **CC**: Pulsar para visualizar los subtítulos.
5. **Home**: Si el Palo de Transmisión de Roku está conectado, pulsar este botón para entrar en la pantalla de inicio de Roku.
6. **Number Buttons**(Botones de Números): Pulsar para los números de canal de TV.(Pulsar "●" para seleccionar el sub-canal). Por ejemplo: Canal 5-1, presionar el botón "5", y luego presionar el botón "●" en 2 segundos, y luego presionar el botón "1" en 2 segundos.
7. **RECALL** (Retirada): Retirar al canal visto antes.
8. **VOL + / -**: Presionar para ajustar el volumen.
9. **CH ^/v**: Presionar para buscar entre los canales.
10. **MUTE**(Silencio): Pulsar para silenciar el sonido, pulsar de nuevo o pulsar VOL + para activar el sonido.
11. **MENU**:Pulsar para mostrar el menú de OSD(en la pantalla).
- 12/13. **Arrow Keys** (Botones de Flecha) ^ v < > : Le permiten a usted navegar los menús en la pantalla y ajustar las configuraciones del sistema.
14. **OK**: El botón para CONFIRMAR.
15. **BACK**(Regreso): Pulsar para regresar el menú anterior. Si el Palo de Transmisión de Roku está conectado, presionar este botón para regresar a la pantalla anterior.
16. **DISPLAY**(Pantalla): Mostrar la información de la fuente de entrada, como la información del canal de TV, la resolución de la pantalla, el tiempo actual, etc.
17. **EXIT**(Salir): Pulsar para salir del menú de OSD. Si el Palo de Transmisión de Roku está conectado, presionar este botón para regresar a la pantalla anterior.
18. **WIDE**(Ancho): Para cambiar el modo de la visualización de la pantalla.
19. **SLEEP**(Hibernación): Pulsar para ajustar el temporizador para apagar :(apagado/5/10/15/30/60/90/120/180/240 mins). El televisor se va a apagar automáticamente (modo de espera) después de el paso del periodo seleccionado de tiempo.
20. **SAP**: Para los televisores análogos, pulsar para cambiar el modo de sonido: Estéreo, SAP o Mono. Para los televisor digitales, pulsar para cambiar el lenguaje del audio si el programa de TV proporciona una alternativa.
21. **AUDIO**: Pulsar para cambiar el modo de sonido: Estándar, Música, Película y del Usuario.
22. **PICTURE**(Imagen): Pulsar para seleccionar el modo de imagen disponible: Estándar, Intenso, Suave y del Usuario.
23. **FAVORITE**(Favorito): Pulsar para mostrar la lista de los Canales Favoritos. Utilizar los botones de la flecha de arriba y abajo para seleccionar un canal, y luego pulsar OK.
24. **CH.LIST**(Lista de Canal): Pulsar para visualizar la lista de canal.
25. **\***: Si el Palo de Transmisión de Roku está conectado, pulsar este botón para ver más opciones.
26. **Play/Pause** (PLAY/PAUSE): Pulsar para avanzar/hacer una pausa la presentación de música o de foto en el modo de USB.
27. **Fast Forward/Reverse** (Reverso, Avance Rápido): Utilizar estos botones para controlar la reproducción de música/foto. Estos botones se puede ser utilizados también con el Palo de Transmisión de Roku.
28. Botones de color: Accesos directos - seguir los enlaces de color en el texto.



## Conexión

### Conexión de Cable de Potencia

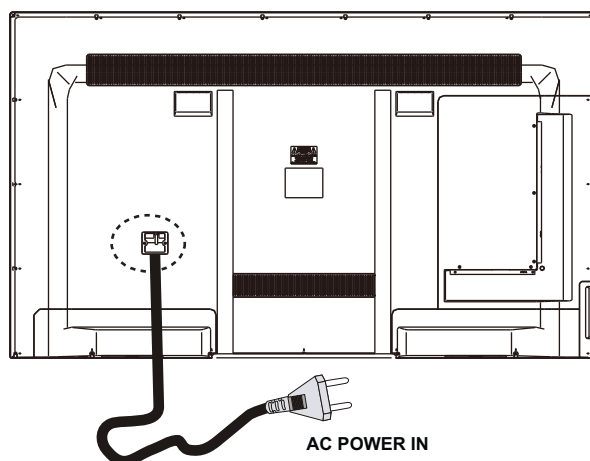

- Conectar el TV a una toma de corriente en la pared utilizando el cable electrónico AC incluido.
- Cuando usted conecta el cable electrónico, el TV entra en el modo de espera y el indicador de LED en la parte frontal del TV será rojo.
- Encender el TV pulsando el botón **POWER** en el TV o en el mando a distancia, y el indicador de LED será activado.

**Nota:** Es recomendable desenchufar el televisor si esto no será utilizado por un tiempo largo, como durante unas vacaciones.

### Antena (RF) de conexión

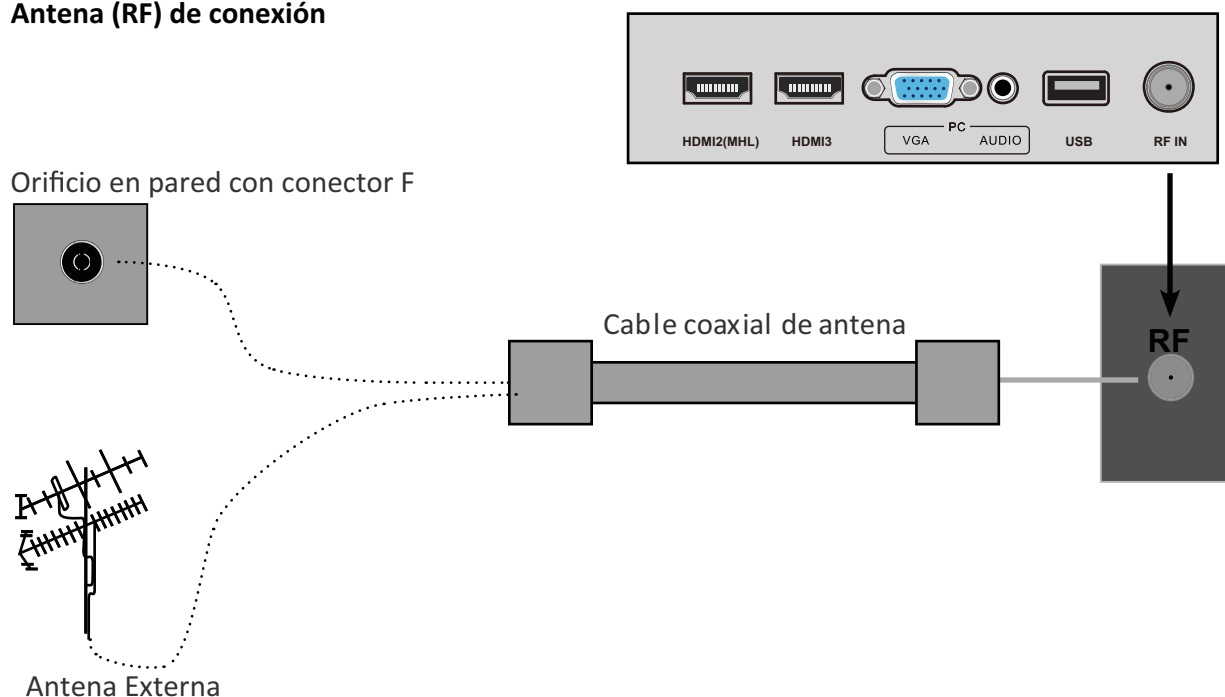

Pulsar el botón **INPUT** en el mando a distancia para visualizar el menú de la fuente de entrada, utilizar los botones de CH  $\wedge$ / $\vee$  para seleccionar **TV**, y luego pulsar el botón **OK** para confirmar. Se necesita realizar una búsqueda de canal para poder ver los canales de TV. Por favor, vea usted la sección de búsqueda automática en la página 17.

## Conexión

### Conexión de entrada AV

Nota: Todos los cables mostrados no se incluyen con el televisor.

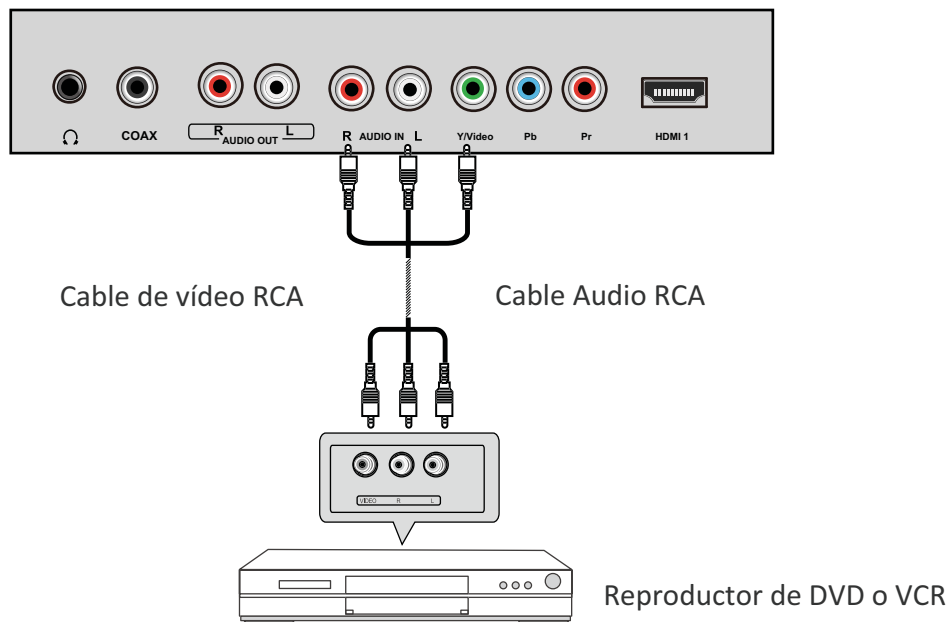

- Conecte el VIDEO y AUDIO de salida del reproductor de DVD o VCR a la AV IN en el televisor con cables RCA.
- Los colores del partido del boliche: **Vídeo = amarillo, Audio izquierdo = blanco, Audio derecho = rojo.**
- Encienda el reproductor de DVD / VCR, y seleccione "Composite" en el menú de fuente de entrada.

### Conexión YPbPr (componentes)

Nota: Todos los cables mostrados no se incluyen con el televisor.

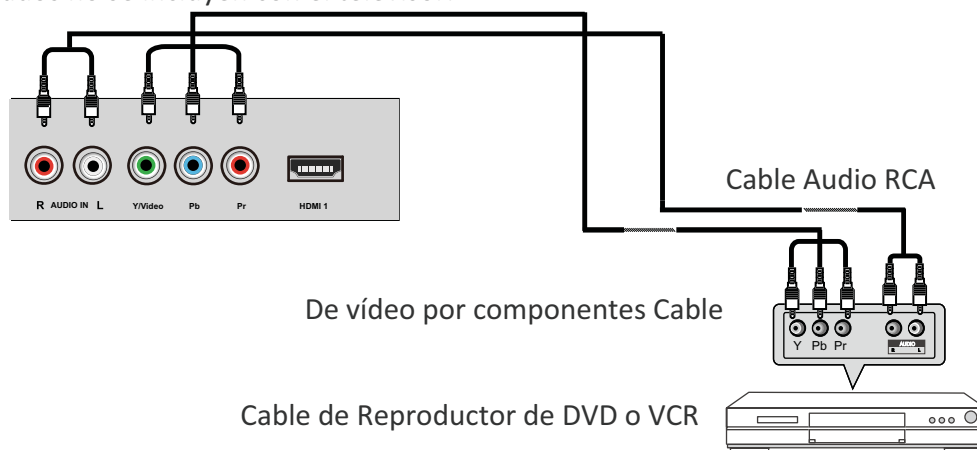

- Conecte las tomas de salida YPbPr del reproductor de DVD o VCR a las tomas YPbPr entrada en el televisor de vídeo componente (YPbPr) calidad cable. The imagen mejorada en comparación con el video (Compuesto) de entrada.
- Combine los colores de las tomas: Y = Verde, Pb = Azul, Pr = rojo.
- Conecte las tomas de salida de audio del reproductor de DVD o VCR a las entradas de audio en la parte posterior de la TV con un cable de audio RCA.
- Encienda el reproductor de DVD o VCR, y seleccione "Component" en el menú de fuente de entrada.

## Conexión HDMI

Nota: Todos los cables mostrados no se incluyen con el televisor.

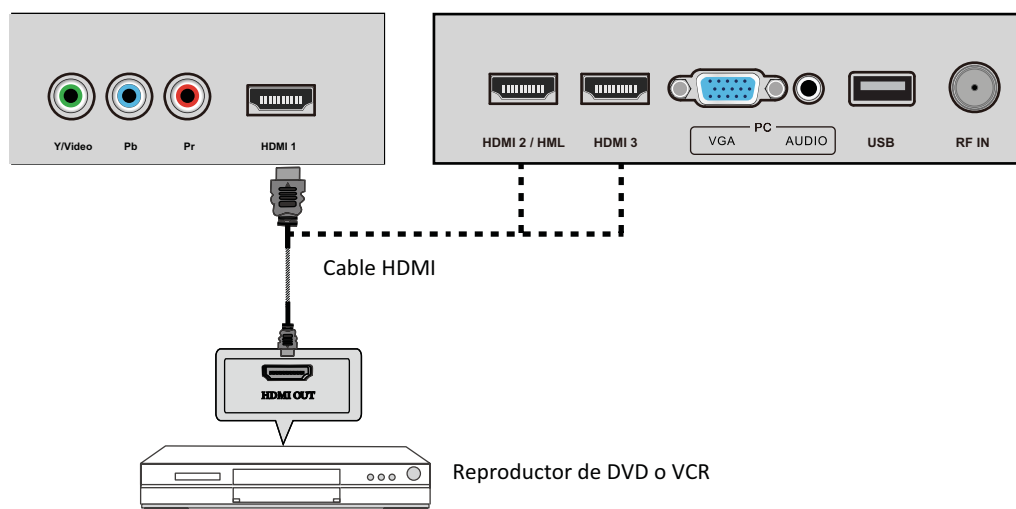

- Conecte el puerto HDMI del reproductor de DVD con el puerto HDMI en la parte posterior de la TV con un cable HDMI
- Encienda el reproductor de DVD, y seleccione "HDMI1/2/3" en el menú de fuente de entrada.
- HDMI (Interfaz de Multimedia de Definición Alta) es la primera interfaz A/V de todos los elementos electrónicos digitales que apoya a audio y video no comprimido.

## Conexión al PC

Nota: Todos los cables mostrados no se incluyen con el televisor.

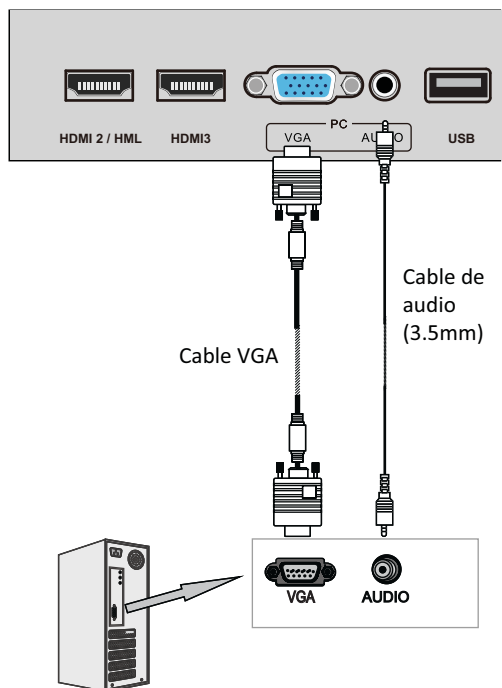

- Si está utilizando una tarjeta de sonido, ajustar el sonido de la PC según sea necesario.
- Ajuste la resolución de vídeo de su PC a 1920x1080, 60 Hz en su monitor original. Se recomienda que realizar las conexiones entre TV y PC, y luego encender el televisor antes de arrancar el PC. Ahora puede configurar su preferido resolución de la elección compatible. Consulte la tabla de apoyo de resoluciones sobre el derecho.

Supported PC resolutions
640 x 480, 60 Hz
800 x 600, 60 Hz
1024 x 768, 60 Hz
1920 x 1080, 60Hz



- Conecte el puerto VGA de la PC al puerto VGA en la parte posterior del televisor con un conector VGA (D-sub 15) por cable.
- Conecte la salida de audio o de auriculares en el PC a la PC de audio en la parte posterior de TV con un cable de audio de 3,5 mm.
- Encienda el PC, y seleccione "VGA" en el menú de fuente de entrada.

## Funcionamiento básico

### Encendido / apagado

1. Conectar el televisor a una toma de corriente de pared utilizando el cable de alimentación.

2.-Para encender la TV

Pulse el botón  POWER en el televisor o el control remoto.

-Para apagar la TV

Pulse el botón  POWER en el televisor o el control remoto.

### Selección de fuente de entrada

Pulse el botón INPUT del mando a distancia para el menú de fuente de entrada, y el uso de  $\wedge / \vee$  en el mando a distancia para seleccionar la fuente de entrada. Pulse la tecla OK botón del mando a distancia para cambiar a la entrada seleccionada.

**Nota: Antes de seleccionar la fuente de entrada, asegúrese de que las conexiones están correctamente conectados.**



### Funcionamiento básico del menú OSD

Pulse el botón MENU para visualizar el menú OSD, como se muestra a continuación:

**Menú principal**  
Imagen, Audio, Canal, configuración, Bloqueo



**Submenú**  
(Menú de imagen que se muestra como un ejemplo)

**Botones**  
Utilice los botones de esta lista para navegar por el menú OSD.

Utilice el  $\wedge / \vee$  para seleccionar el menú principal y pulse el botón  $>$  para acceder al submenú.

En el submenú, utilice los botones  $\wedge / \vee$  para seleccionar una opción.

Utilice los botones  $< / >$  para ajustar una configuración o cambiar la opción seleccionada.

Algunas opciones tienen un submenú. Utilice el botón OK para acceder al submenú.

\* (Pulse el botón MENU o BACK para volver al menú superior.)

\* (Pulse el botón EXIT para salir del menú.)

**Nota 1: Algunas opciones sólo se puede acceder en ciertos modos.**

## Menú OSD

### 1. Menú de imagen



#### Descripción

**Picture Modo**(Modo de imagen): Seleccionar el tipo de imagen entre Estándar, Intenso, Suave, Del usuario y el Ahorro de Energía. Se puede seleccionar el modo de imagen directamente pulsando el botón PICTURE en el mando a distancia.

**Brightness**(Brillo): Ajustar el nivel de color negro de imagen.

**Contrast**(Contraste): Controlar la diferencia de imagen de pantalla entre el brillo y el negro.

**Colour**(Color): Ajustar el color de la imagen del negro al blanco.

**Tint**(Tinte): Controlar el tinte (tono de color) de la imagen.

**Sharpness**(Nitidez): Ajustar la cantidad de detalles finos parecidos en la imagen.

**Colour Temp**(Temperatura de Color): Seleccionar una opción de la temperatura de color entre Normal, Frío y Caliente.

**120HZ** : Seleccionar entre Apagado, Bajo, Medio y Alto.

**Configuración de PC** (Sólo para PC)



Si la señal de entrada de vídeo viene de su PC, usted puede ajustar la Posición-H, V-posición, reloj, fase o realizar un ajuste automático.

## 2. Menú de audio

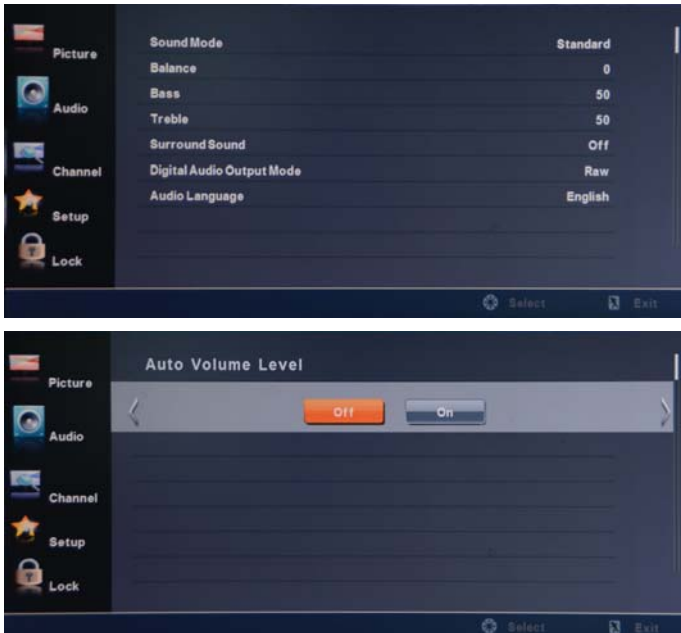

### Descripción

---

**Sound Mode**(Modo de Sonido): Seleccionar el tipo de imagen que desee usted entre **siguientes opciones**: Estándar, Música, Teatro y del Usuario.

**Balance**(Balance): Ajustar el audio entre los altavoces de izquierda y de derecha.

**Bass**: Ajustar el nivel de los sonidos de baja frecuencia.

**Treble**(Triple): Ajustar el nivel de los sonidos de alta frecuencia.

**Surround Sound**(Sonido Envoltente): Activar o desactivar la función del Sonido Envoltente.

**Digital Audio Output**(Salida de audio digital): Seleccionar entre PCM, RAW o OFF.

**Audio Language**(Lenguaje de audio): Seleccionar el lenguaje de audio.

**Auto Volume Level** (AVL):Activar o desactivar la función de Límite de Volumen Automático.

### 3. Menú de canal

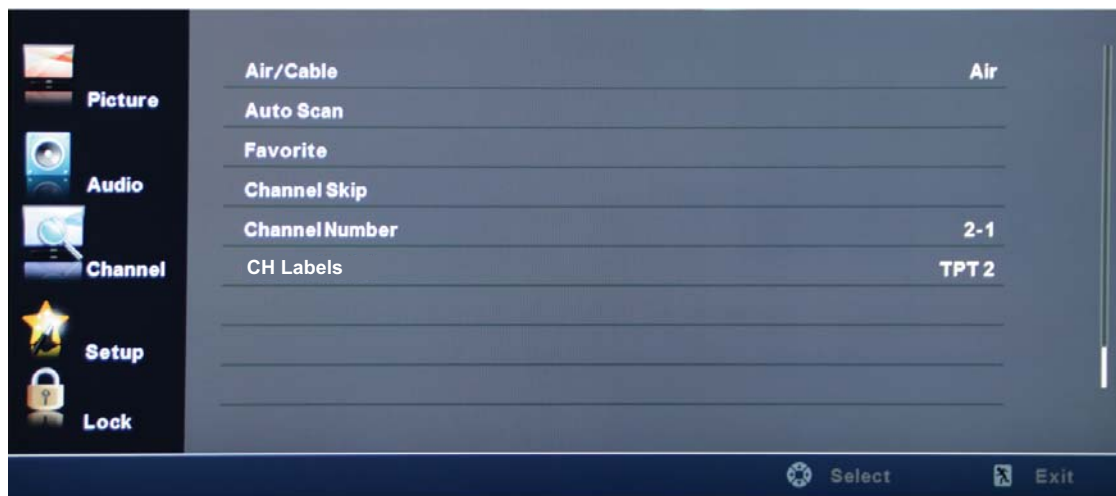

#### Descripción

**Aire / Cable:** Se permite seleccionar entre la antena del Aire y del Cable.

Si selecciona “Cable”, los siguientes ítems (Favorito, Mostrar/Ocultar, Número de Canal, Etiqueta de Canal y Señal de DTV) son incapaces de ser utilizados.

**Búsqueda automática de canales:** Introducir el menú de Búsqueda Automática para iniciar la exploración automática.

★ Si usted selecciona “Cable” como la señal de entrada, usted puede utilizar el botón de OK para buscar los canales automáticamente. Los canales recibidos serán guardados automáticamente. Cuando está en la búsqueda de canales, pulsar MENU para detener .

★ Si usted selecciona “Aire” como la señal de entrada, usted puede utilizar el botón OK para buscar los canales automáticamente. Los canales recibidos serán guardados automáticamente. Cuando está en la búsqueda de canales, pulsar el botón **MENU** para detener .

Nota: Se costará un rato la búsqueda automática de los canales en el modo de Aire, por favor espere con paciencia.

**Canales Favoritos:** Se permite añadir/remover los canales favoritos a/desde la lista de canales favoritos. Utilizar el botón  $\wedge$  /  $\vee$  para marcar el canal que desee, y pulsar el botón **OK** para añadir o remover el canal destacado como el canal de favorito. Vea usted la imagen a la derecha.



## Menú OSD

---

**Channel Skip** (Omisión de Canal): Se permite mostrar u ocultar los canales.

Utilizar  $\wedge$  /  $\vee$  el botón para destacar el ítem deseado, luego pulsar el botón **OK** para mostrar u ocultar el canal destacado.



**Channel No.** (Número de Canal): Mostrar y seleccionar el canal.

**CH Labels**(etiqueta de Canal): Se permite establecer una etiqueta para el canal.

Pulsar el botón  $<$  /  $>$  para seleccionar la posición de tabla, y luego pulsar el botón  $\wedge$  /  $\vee$  para seleccionar las letras. Pulsar el botón MENU cuando haya completado usted.



#### 4. Menú de configuración

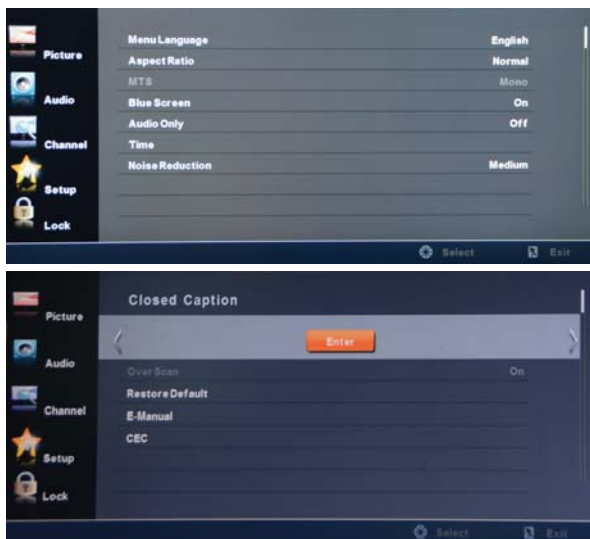

##### Descripción

**Menu Language**(Idioma de Menú): Seleccionar el idioma de menú de OSD.

**Aspect Ratio**(Relación de Aspecto): Cambiar el aspecto de la pantalla entre Normal, Ancha, Empinadura, o Cine.

**MTS**: Pulsar para seleccionar entre Mono, Estéreo o SAP (Sólo para TV análogo).

**Blue Screen**(Pantalla Azul): Cambiar el fondo cuando no haya entrada clara y se ponga un fondo azul.

**Audio Only**(Solo Audio): Cuando la función de Audio Solo está activada, la pantalla de TV será apagado, pero el audio será activado. Pulsar cualquier botón para encender la pantalla de nuevo.

**Time**(Tiempo):



**Time zone**(Huso horario): Seleccionar entre Terranova, Atlántico, Oriental, Central, Montaña, Pacífico, Alaska, Hawaii, Samoa.

**Sleep timer**(Temporizador para dormir): Se puede ajustar el temporizador automático para apagar el televisor seleccionando entre (apagado/5/10/15/30/60/90/120/180/240mins). El televisor se va a apagar automáticamente(en modo de espera) después de pasar el periodo de tiempo seleccionado.

**Daylight Saving Time**(Horario de Verano, sólo se puede ser activado en el modo de Horario de Verano): Activar o desactivar la función de horario de verano.

## Menú OSD

---

**Noise Reduction**(Reducción de Ruido): Si la señal de transmisión recibida es débil, puede seleccionar la opción para reducir el nivel del ruido de vídeo entre Apagado, Bajo, Medio y Alto.

### Subtítulos:

**CC Mode**(Modo de Subtítulos) : Se puede seleccionar el modo de subtítulos entre: Subtítulos no Presentados, Subtítulos Presentados, y subtítulos en silencio. El menú está mostrado en la imagen a la derecha.

**Analog CC**(Subtítulo Análogo): Se puede seleccionar el título análogo entre: Subtítulo 1, Subtítulo 2, Subtítulo 3, Subtítulo 4, Texto1, Texto2, Texto3 y Texto4.

**Digital CC**(Subtítulo Digital): Se puede seleccionar el título digital entre: Servicio 1, Servicio 2, Servicio 3, Servicio 4, Servicio 5 y Servicio 6.

**Option**: Modificar la fuente, el estilo, el color, etc. de los subtítulos.



**Over Scan**(Sobreexploración): Seleccionar entre Encendido o Apagado.

**Restore Default** (Restaurar Valores Predeterminados): Restaurar todos los valores predeterminados en el menú de Configuración para volver a los ajustes de fábrica.

**E-Manual**: Manual electrónico.

**CEC**: Activar o Desactivar la función de HDMI CEC. Esta opción es disponible sólo en el modo de Entrada de HDMI.

## 5. Bloqueo del menú

Debe introducir la contraseña para acceder al menú de bloqueo. La contraseña por defecto es 0000. Se puede modificar las opciones siguientes:

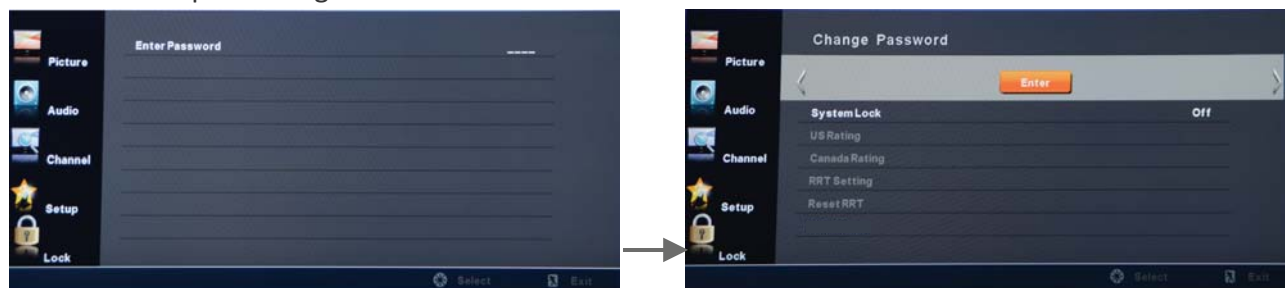

### Descripción

**Change password** (Cambio de PIN): Cambiar la contraseña, debe introducir la nueva contraseña dos veces para confirmarla. Nota: No se olvide la contraseña.

**System Lock**(Bloqueo del Sistema): Activar o desactivar para el bloqueo del Sistema. Si está desactivado, las funciones que se describen a continuación no estarán activadas.

**US Rating**(Calificaciones de EE.UU.): Este menú de opción le permite a usted bloquear la programación basada en la calificación de TV o MPAA.

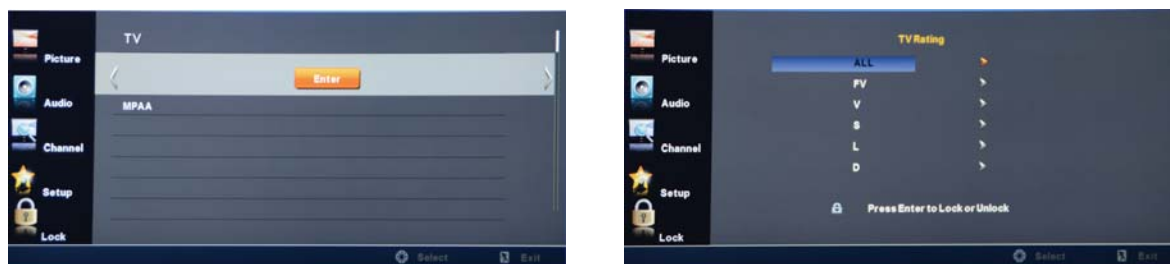

**TV:** Utilizar los botones  $\wedge/\vee$  para seleccionar la clasificación que desee, y pulsar el botón + para bloquear o desbloquear la clasificación.

**MPAA:** La clasificación de películas (MPAA) es utilizada para las películas originales clasificada por la Asociación de Películas de América (MPAA) como transmitido por canal de cable y no editado para televisión.

Utilizar los botones de  $\wedge/\vee$  para seleccionar entre N/A, G, PG, PG-13, R, NC-17 o X.

### Calificaciones de Canadá:

**Canada English**(Inglés de Canadá): Seleccionar entre: E, C, C8+, G, PG, 14+ y 18+.

**Canada French**(Francés de Canadá): Seleccionar entre: G, 8años+, 13años+, 16años+ y 18años+.

**RRT Setting**(Configuración de RRT): Ajustar el RRT para el televisor.

**Reset RRT** (Restaurar RRT): Se permite restaurar todos los ajustes de RRT.

Calificación	Descripción
G	Audiencias generales. Apropiado para todas las edades.
PG	Guía sugerida para padres. Puede contener material no adecuado para los espectadores más jóvenes.
PG-13	Cuenta con el contenido que pueden no ser apropiados para menores de la
R	Restringida. Contiene contenido para adultos, no menores de 17 años sin permiso de los padres.
NC-17	No se admiten a los menores de 17 años.
X	Sólo para adultos.



## Menú OSD

---

### 6. Modo USB

1. Insertar un dispositivo de USB.
2. Pulsar el botón USB en el mando a distancia, el televisor se va a buscar para el dispositivo automáticamente, y el menú va a ser mostrado como la imagen siguiente:



### Descripción

---

Nota: Usted también puede entrar en el modo de USB seleccionando la fuente de USB en el menú de la fuente de entrada.

#### Operación Básica:

1. Pulsar los > / < botones de para seleccionar la Foto o la Música.
2. Pulsar el botón OK para confirmar la selección y entrar en la lista de dispositivos de USB.

#### 1. Foto



Utilizar los botones > / < para seleccionar una opción en el menú, pulsar el botón OK para seleccionarla, y pulsar el botón √ para ocultar el menú.

**Play/Pause:** Reproducir/ Hacer una pausa de las fotos.

**Prev./Next:** Reproducir el archivo anterior o posterior directamente.

**Stop:** Parar y salir el programa de la pantalla completa.

**Repeat**(Repetición): Seleccionar el modo de repetición: Repetición Todo, Repetición 1, Repetición Apagada.

**Music**(Música): Reproducir/ Hacer una pausa de las músicas. Las músicas sólo se pueden ser reproducidas durante una slideshow de foto si los archivos de la música están en la misma carpeta como la de las fotos.

**Playlist**(Lista de reproducción): Visualizar la lista de reproducción en la pantalla. Utilizar el botón / y el botón OK para seleccionar un archivo, y pulsar el botón OK para reproducirlo. Pulsar el botón EXIT para salir de la lista.

**Info:** Ver la información del archivo.

**Rotate**(Girar): Girar la imagen en sentido horario / antihorario.

**Zoom Out/In:** Alejar/ampliar la foto.

**Move View**(Vista moviendo): Mover la foto en zoom en el modo.

---

## 2. Música

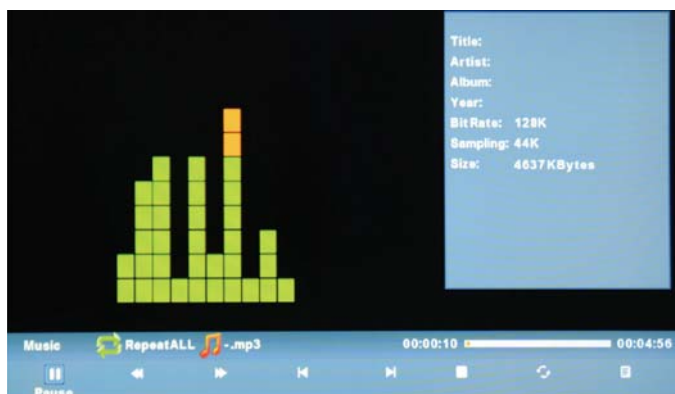

Pulsar el botón OK para visualizar el menú de la música, y pulsar el botón  $\nabla$  para ocultarlo. Utilizar los botones  $< / >$  para seleccionar entre las opciones en el menú, y pulsar el botón OK para seleccionar.

**Play/Pause:** Reproducir/hacer una pausa la música.

**FB/FF:** Reverso rápido / Avance rápido.

**Prev./Next:** Reproducir el archivo anterior o posterior directamente.

**Stop:** Parar la música.

**Repeat**(Repetición): Seleccionar el modo de repetición: Repetición Todo, Repetición 1, Repetición Apagada.

**Songlist**(Lista de música): Visualizar la lista de reproducción en la pantalla. Utilizar los botones de  $\wedge / \vee$  para seleccionar un archivo y pulsar el botón OK para reproducir el archivo. Usted puede pulsar el botón EXIT para salir de la lista.

## Resolución de problemas sencillos

Si la pantalla no se deteriora drásticamente el rendimiento o comprobar la pantalla de acuerdo con la instrucciones.Remember siguiente para comprobar los periféricos pinpiont la fuente de fracaso.

Si la pantalla sigue sin funcionar como se espera, póngase en contacto con Atención al cliente: 1-877-337-3639.

### No hay energía

- Revise todas las conexiones a la TV.
- Pulse el botón de encendido o el botón Standby del mando a distancia.

### No hay imagen o sonido

- Asegúrese de que el televisor está enchufado y el equipo está encendido.
- Asegúrese de que la antena está conectado.
- Pruebe con un programa diferente.

### Mala calidad de imagen

- Compruebe las conexiones aéreas.
- Compruebe que el canal se sintoniza correctamente.
- Ajustar la configuración de la imagen: brillo, color, nitidez, contraste, tono.
- Asegúrese de que la TV no se encuentra cerca de los aparatos eléctricos que puedan emitir la radio frecuencia de interferencia.

### No hay color

- Ajuste el color.
- Comprobar que el programa se emite en color.
- Compruebe que el canal está sintonizado correctamente.

### TV no responde al control remoto

- Comprobar que no haya obstrucciones entre el control remoto y el televisor.
- Comprobar que el mando a distancia está dentro del rango de la TV.
- Compruebe que las pilas del mando a distancia y no débiles o agotados.

## USB

FORMATOS DE REPRODUCCIÓN MULTIMEDIA(MÚSICA/FOTO)			
Categorías multimedia	Extensión de archivo	Descodificador	Notas
Música	*.mp3	MPEG1 Audio LAYER III (No correspondiente a MP3 Pro)	Frecuencia de muestreo [KHz]: 32/44.1/48 Tasa de bits [kbit/s]: 32/40/48/56/64/80/96/112/128/160/192/224/256/320/VBR
Foto	*.jpg/.jpeg	JPEG progresivo	<b>Resolución máx.:</b> 1024×768
		JPEG base	<b>Resolución máx.:</b> 8192×8192
<b>Nota:</b> Las licencias correspondientes a las especificaciones anteriores se suponen obtenidas por los mismos clientes.			

**Garantía**

Este producto de la marca Haier, si se expiden en su envase original, estará libre de defectos de fabricación y materiales, y acuerda que, a su elección, reparará el defecto o sustituir el producto defectuoso con un equivalente de nuevo o re-manufacturados en ningún cambio al comprador, por las piezas o trabajo para los períodos indicados a continuación:

Esta garantía no se aplica a la aspecto del producto o el exterior de el producto, que ha sido dañado o desfigurado, alterado o modificado en su diseño o de la construcción. No se aplica a la otros artículos excluidos se exponen a continuación:

La garantía comienza en la fecha de la fue comprado y el original recibo de compra debe ser presentada a la centro de servicio autorizado antes de la garantía reparaciones son prestados.

La garantía limitada descrita en este documento se encuentra en

Además de lo garantías implícitas puede otorgará a los compradores por la ley. **TODOS GARANTÍA IMPLÍCITA, INCLUYENDO LA GARANTÍAS DE COMERCIALIZACIÓN Y IDONEIDAD PARA EL USEARE LIMITEDTO PERIODO (s) DE LA FECHA DE COMPRA A CONTINUACIÓN.** Algunos estados no permiten limitaciones en la duración de una garantía implícita, por lo que la limitación anterior puede no aplicarse a usted.

Ni el personal de ventas del vendedor ni el cualquier otra persona está autorizada para realizar cualquier garantías distintas a las descritas en este documento, o ampliar la duración de cualquier garantía más allá del período de tiempo descrito en este documento en nombre de Haier.

Las garantías descritas en este documento será el garantía única y exclusiva concedida por Haier y será el único y exclusivo recurso disponible para el comprador.

Corrección de defectos en la forma y para el período de tiempo descrito en este documento, se constituyen plena realización de todos los niveles y Responsabilidad de Haier a la purchaserwith respecto al producto, y se constituyen la plena satisfacción de todas las reclamaciones,

ya sea basado en contrato, negligencia, estricta dualidad o de otra manera. En ningún caso, Haier ser responsable, o de alguna manera responsable de cualquier

daños o defectos en el producto que fueron causadas por reparaciones o intentos de reparación

realizada por cualquier persona que no sea un centro de servicio autorizado o distribuidor, ni se Haier es responsable, o de alguna manera responsable para el desarrollo económico incidentales o consecuentes o

daños a la propiedad. Algunos estados no permiten la la exclusión de daños incidentales o daños, por lo que la exclusión anterior puede no ser aplicarse a usted.

**ESTA USTED WARRANTYGIVES LEGALRIGHTS ESPECÍFICOS. PUEDE También tienen otros RIGHTSWHICH VARYFROM ESTADO.**

Período de garantía para este producto: un año para partes y labor

Elementos adicionales excluidos de la garantía Cobertura: las pilas no recargables.

Dónde obtener el servicio: Para la ubicación de el más cercano Haier o centro de servicio para obtener información del producto, los accesorios, suministros o de asistencia al cliente, por favor llame al 1-877-337-3639.

Qué hacer para obtener el servicio: barco o llevarlo en su producto a un distribuidor autorizado o el centro. Asegúrese de tener un comprobante de compra.

[www.HaierAmerica.com](http://www.HaierAmerica.com)

Model # 65D3550  
Issued: November, 2013

Made in China  
Fabriqué en Chine  
Hecho en China

Printed China  
La Chine imprimée  
China impresa

Haier America  
New York, NY 10018  
© 2013 Haier America Trading, LLC.



## Free Manuals Download Website

<http://myh66.com>

<http://usermanuals.us>

<http://www.somanuals.com>

<http://www.4manuals.cc>

<http://www.manual-lib.com>

<http://www.404manual.com>

<http://www.luxmanual.com>

<http://aubethermostatmanual.com>

Golf course search by state

<http://golfingnear.com>

Email search by domain

<http://emailbydomain.com>

Auto manuals search

<http://auto.somanuals.com>

TV manuals search

<http://tv.somanuals.com>